



TIRALATTE ELETTRICO PORTATILE

PORTABLE ELECTRIC BREAST PUMP

TIRE-LAIT ÉLECTRIQUE PORTABLE

TRAGBARE ELEKTRISCHE MILCHPUMPE

SACALECHES ELÉCTRICO PORTÁTIL

TIRA-LEITE ELÉTRICO PORTÁTIL

ELEKTRYCZNY PRZENOŚNY ODCIĄGACZ POKARMU

DRAAGBARE ELEKTRISCHE BORSTKOLF

ΦΟΡΗΤΟ ΗΛΕΚΤΡΙΚΟ ΘΗΛΑΣΤΡΟ

ПЕРЕНОСНИЙ ЭЛЕКТРИЧНИЙ МОЛОКОВІДСМОКТУВАЧ

ПОРТАТИВНЫЙ ЭЛЕКТРИЧЕСКИЙ МОЛОКООТСОС

شفاطة الحليب الكهربائية المتنقلة





A1

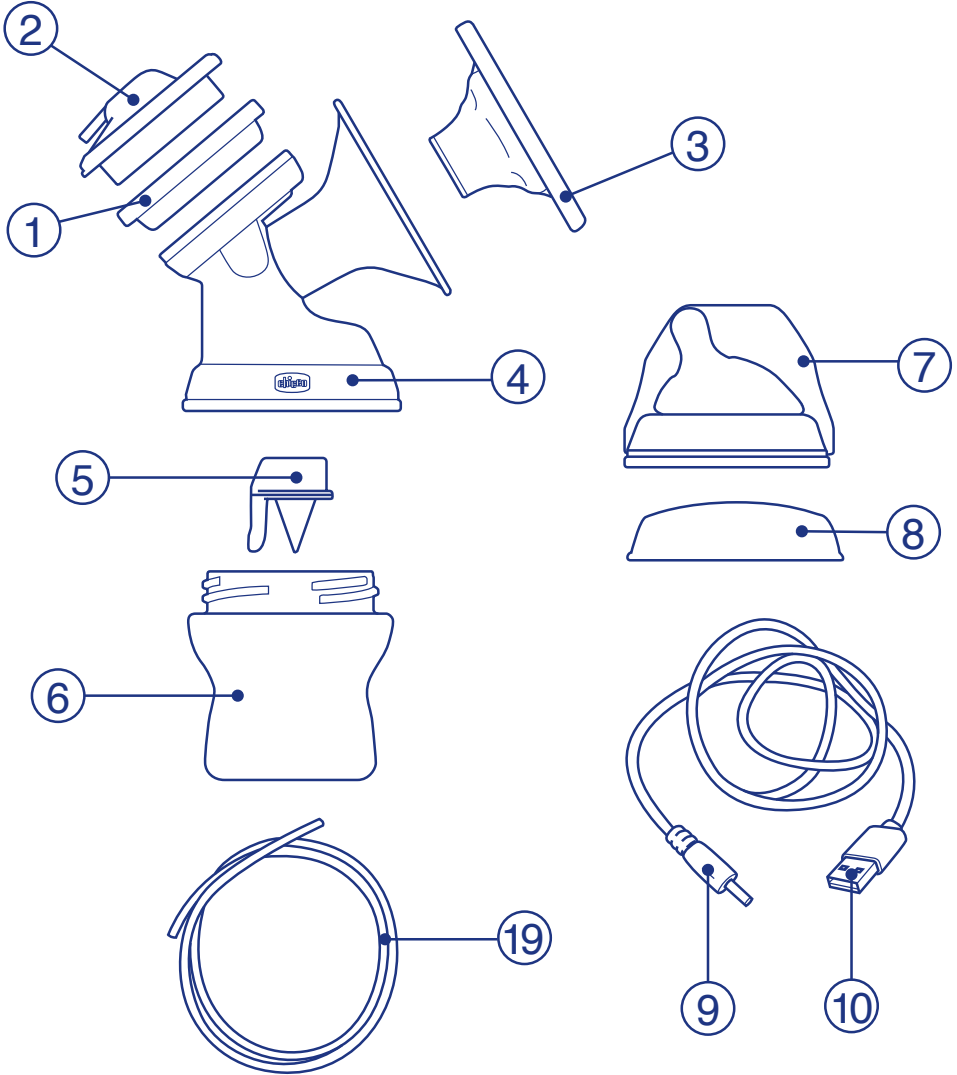

A2

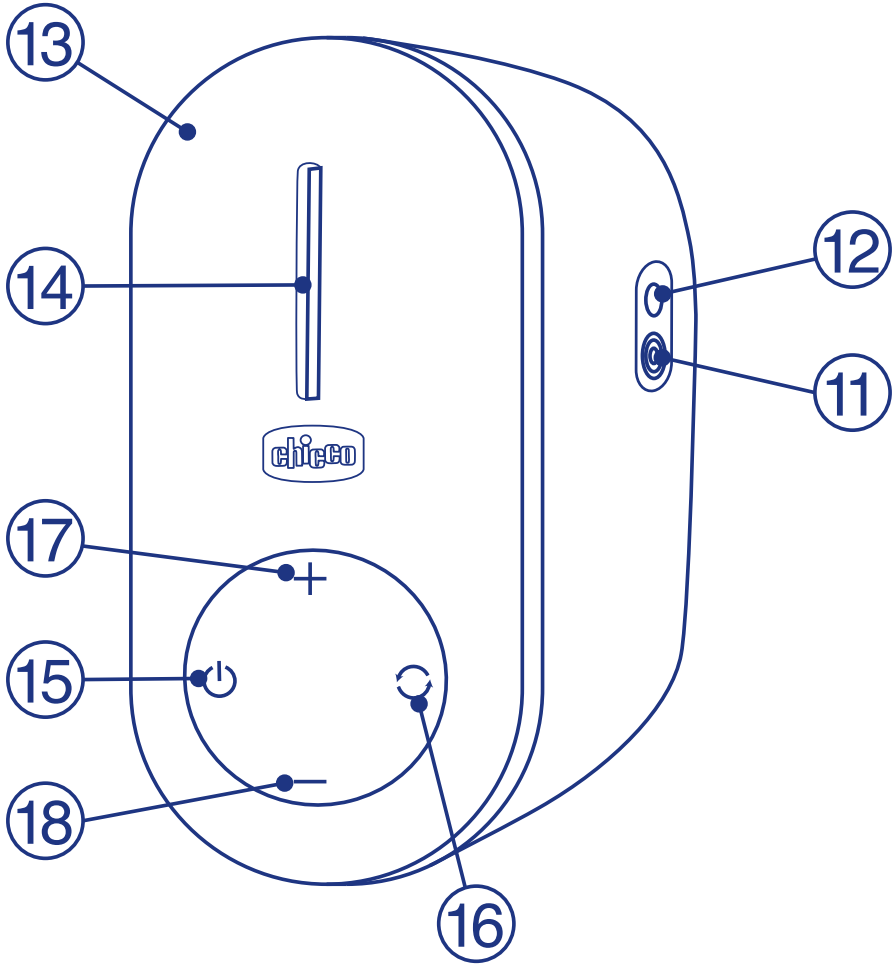

1

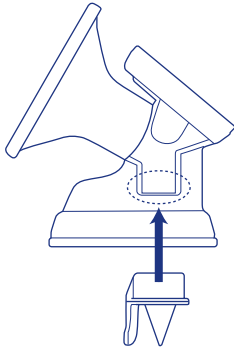

2



3

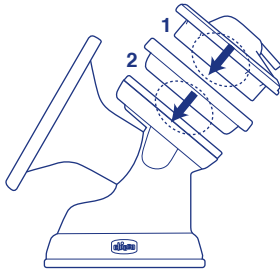

4

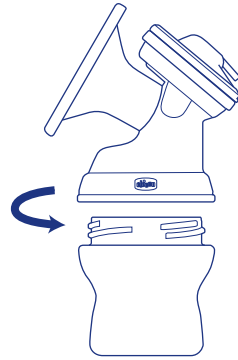

5

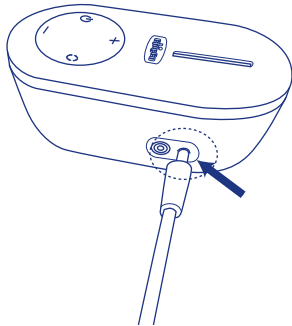

6



7

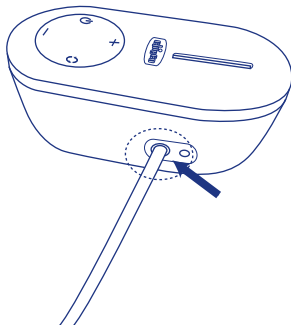

ISTRUZIONI PER L'USO

TIRALATTE ELETTRICO

Leggere attentamente prima dell'uso e conservare queste istruzioni per riferimento futuro.

Usò previsto e indicazioni del tiralatte elettrico

AVVERTENZA DI SICUREZZA

ATTENZIONE!

- Questo apparecchio è destinato ad un utilizzo esclusivamente domestico da parte di un adulto e deve essere utilizzato conformemente alle istruzioni d'uso. Ogni altro uso e da considerarsi improprio e quindi pericoloso. Artsana non può essere considerata responsabile per eventuali danni derivanti da usi impropri, erronei ed irragionevoli.
- L'apparecchio è per utilizzo personale e non può essere ceduto dall'acquirente o affidato a utilizzatori terzi.
- Questo apparecchio e i suoi componenti non devono essere esposti a sole diretto, pioggia ed altri agenti atmosferici. L'adattatore di rete è solo per uso interno, non deve pertanto essere esposto a sole, pioggia ed altri agenti atmosferici.
- Qualora l'apparecchio venga utilizzato esternamente, questo dovrà essere utilizzato solo ed esclusivamente alimentato dalle batterie interne e non dovrà essere comunque esposto a sole, pioggia ed altri agenti atmosferici: il non rispetto di tale avvertimento potrebbe esporre l'utilizzatore al rischio di scosse elettriche.
- Questo apparecchio non è un giocattolo. Non deve essere utilizzato da bambini o da persone con ridotte capacità mentali, o prive di esperienza o della necessaria conoscenza. Il prodotto può essere utilizzato da persone con ridotte capacità fisiche o sensoriali purché sotto sorveglianza oppure dopo che le stesse abbiano ricevuto istruzioni relative all'uso sicuro dell'apparecchio ed abbiano compreso i pericoli ad esso inerenti.
- L'apparecchio deve essere alimentato a una bassa tensione di sicurezza.
- Tenere l'apparecchio, i suoi componenti, il cavo USB fuori dalla portata dei bambini. Il cavo USB, ed il tubo di connessione del corpo motore al kit di suzione, se lasciati alla portata di bambini, potrebbero essere causa di strangolamento. L'apparecchio inoltre contiene piccole parti, che se ingerite potrebbero causare il soffocamento del bambino.
- Assicurarsi che i bambini non giochino con l'apparecchio, i suoi componenti e il cavo USB.
- Posizionare sempre l'apparecchio solo su superfici piane e stabili lontano da culle e lettini.
- Non effettuare operazioni di pulizia o sanitizzazione del tiralatte quando è

- in funzione o quando è in ricarica. Le operazioni di pulizia e sanitizzazione devono essere fatte concordemente alle presenti istruzioni d'uso.
- Al fine di prevenire la proliferazione batterica, si raccomanda di somministrare il latte estratto subito dopo la sua estrazione, o di porlo immediatamente in conservazione adottando la modalità più opportuna.
 - Prima di ogni utilizzo pulire e sanitizzare il rivestimento in silicone (3), la campana (4) e la valvola (5). Pulire e sanitizzare anche il biberon (6) e i suoi accessori (7)-(8), concordemente a quanto riportato sulle istruzioni ad esso dedicate.
 - Prima di ogni utilizzo verificare lo stato di integrità della membrana: questa non deve mai risultare lacerata o tagliata. In caso di lacerazione o taglio non utilizzare il prodotto.
 - La pulizia e la sanitizzazione destinata ad essere effettuata dall'utilizzatore non deve essere effettuata da bambini e/o da persone con ridotte capacità mentali o prive di esperienza o della necessaria conoscenza.
 - Non immergere ne bagnare in nessun caso l'apparecchio o il cavo USB o in acqua o altri liquidi o porli sotto l'acqua corrente. Qualora l'apparecchio o il cavo USB dovessero essere sottoposti all'accesso di liquidi, contattare il numero verde (800-188-898) o personale tecnico qualificato prima di un ulteriore utilizzo del prodotto.
 - Se l'apparecchio, il cavo USB presentassero segni di danneggiamento il prodotto non deve essere più utilizzato. Qualora l'apparecchio, il cavo USB presentassero segni di danneggiamento, contattare il numero verde (800-188-898) o personale tecnico qualificato prima di un ulteriore utilizzo del prodotto.
 - Batteria non sostituibile.
 - Non tentare di aprire o riparare l'apparecchio se guasti o danneggiati. In caso di guasti o danni all'apparecchio in generale, al corpo motore, contattare il numero verde (800-188-898). Eventuali riparazioni/interventi effettuati dall'utente potrebbero causare gravi rischi per la propria ed altrui sicurezza oltre a danneggiare irrimediabilmente l'apparecchio e comportano la decadenza immediata della garanzia.
 - Qualora l'imballo non si presenti integro, verificare lo stato di tutti componenti e le parti del prodotto. Qualora il cavo USB e, il corpo motore risultino integri, precauzionalmente eseguire un lavaggio di tutti componenti del kit secondo le istruzioni fornite nel paragrafo "PULIZIA".
 - Prima dell'uso rimuovere ed eliminare eventuali sacchetti in plastica e tutti gli elementi facenti parte della confezione del prodotto e tenerli fuori dalla portata dei bambini; questi potrebbero essere fonti di pericolo.
 - Dopo aver tolto l'apparecchio dall'imballaggio, assicurarsi che si presenti integro senza visibili danneggiamenti. In caso di dubbio non utilizzare l'apparecchio e rivolgersi esclusivamente a personale tecnicamente competente, al punto di acquisto o al numero verde (800-188-898).
 - Assicurarsi che l'apparecchio sia posizionato durante l'uso su superfici piane e stabili, per prevenire eventuali rovesciamenti o cadute.

- Non posizionare l'apparecchio su superfici delicate o sensibili all'umidità ed al calore.
- Non utilizzare l'apparecchio mentre si fa il bagno o la doccia oppure in ambiente umido, o nelle vicinanze di vasche, lavelli, lavandini o qualsiasi altra situazione con presenza di liquidi che possano entrare in contatto con l'apparecchio.
- Assicurarsi che durante l'utilizzo il kit venga a trovarsi ad una distanza dal gruppo motore tale da prevenire la caduta di quest'ultimo.
- L'uso di un qualsiasi apparecchio elettrico comporta l'osservanza di alcune regole fondamentali:
 - Non toccare mai l'apparecchio con mani bagnate o umide.
 - Tenere l'apparecchio lontano da fonti di calore.
 - In caso di guasto e/o cattivo funzionamento dell'apparecchio e/o del cavo USB, spegnere immediatamente l'apparecchio, non tentare di manometterli o utilizzare il prodotto ma rivolgersi a personale qualificato o al numero verde (800-188-898).
- L'apparecchio deve essere accuratamente pulito ed asciugato al termine di ogni ciclo di funzionamento.
- Se l'apparecchio non verrà usato per un periodo di tempo prolungato, dopo averlo pulito accuratamente e aver rimosso le batterie (se inserite) deve essere riposto in luogo pulito e asciutto al riparo dalla luce e da fonti di calore e conformemente alle indicazioni di immagazzinamento e trasporto.
- Se si decide di non utilizzare più l'apparecchio, non smaltire come normale rifiuto urbano ma operare la raccolta differenziata in quanto apparecchio elettrico/elettronico (RAEE) come richiesto dalla direttiva 2012/19/EU o dalle leggi vigenti nei paesi in cui è venduto.
- Per evitare il rischio di incendi o shock elettrico evitare che il cavo USB passi sotto tappeti o vicino a radiatori, stufe e caloriferi.
- Utilizzare l'apparecchio in un range di temperatura che varia da +5°C a +40°C. L'utilizzo fuori dai presenti limiti ed in particolare il limite superiore, potrebbe provocare un surriscaldamento dell'apparecchio con conseguente danneggiamento dello stesso e/o rischio di ustioni o di accesso a parti in tensione da parte dell'utilizzatore.
- L'apparecchio è stato progettato per funzionare con i soli componenti forniti nella confezione originaria e con biberon di capacità 150 ml. L'utilizzo di altri componenti o biberon di capacità superiori potrebbe non garantire le prestazioni dichiarate.
- L'apparecchio non deve essere utilizzato continuamente per un tempo superiore ai 30 minuti. Al termine dell'utilizzo deve essere rispettato un tempo di riposo di 30 minuti.
- Le caratteristiche del prodotto potrebbero subire variazioni senza preavviso.
- Se avete dubbi sull'interpretazione del contenuto del presente libretto di

istruzioni contattare il rivenditore o chiamare il numero verde (800-188-898).

RACCOMANDAZIONI SULLA BATTERIA AL LITIO E SULLA RICARICA DEL PRODOTTO

- Si raccomanda di caricare il prodotto tutta la notte al primo uso.
- Seguire le istruzioni indicate all'interno del manuale per ricaricare correttamente la batteria al litio.
- Tenere il prodotto fuori dalla portata del bambino durante le operazioni di ricarica.
- La batteria al litio non è sostituibile dall'utente ed in ogni caso non è ammesso l'utilizzo di batteria al litio diversa da quella fornita in dotazione.
- La ricarica deve essere effettuata solo tramite cavo USB direttamente connesso al pc.
- Non usare il prodotto in modo diverso da quanto raccomandato.
- Non mantenere sotto carica la batteria al litio se non utilizzata.
- ARTSANA non può essere considerata responsabile per eventuali danni derivanti da usi impropri, erronei ed irragionevoli.
- Smaltire appropriatamente in accordo a quanto riportato nel seguente manuale.

LEGENDA SIMBOLI



Codice di riferimento a catalogo del prodotto



ATTENZIONE!



Solo per Uso Interno



ACCESO/SPENTO (pressione-pressione)



Corrente alternata



Corrente continua



Conforme alla Direttiva Europea 2012/19/UE

IL TIRALATTE E L'ALLATTAMENTO

Il Tiralatte elettrico di Chicco è un valido aiuto per prolungare l'allattamento al seno, nel caso ci sia latte in eccedenza o la necessità di allontanarsi dal bambino. In questi casi si può estrarre il latte per poi conservarlo e somministrarlo al bambino quando necessario.

Per garantire la massima flessibilità e praticità, il Tiralatte elettrico funziona sia in modalità batteria (batteria al litio in dotazione) sia in modalità ricarica batteria, tramite cavo USB direttamente connesso al pc.

LISTA COMPONENTI

- 1- Membrana
- 2- Coperchio membrana
- 3- Copertura morbida in silicone
- 4- Corpo campana
- 5- Valvola
- 6- Biberon NaturalFeeling
- 7- Tettarella 0m con tappo e ghiera
- 8- Tappo ermetico
- 9- Spinotto del cavo USB
- 10- Connettore USB del cavo USB
- 11- Ingresso tubo in silicone
- 12- Ingresso cavo USB
- 13- Gruppo motore
- 14- Indicatore led
- 15- Tasto di accensione/ spegnimento
- 16- Tasto stimolazione/estrazione
- 17- Tasto di aumento livello stimolazione/estrazione
- 18- Tasto di diminuzione livello stimolazione/estrazione
- 19- Tubo in silicone

PREPARAZIONE

- Prima di utilizzare per la prima volta il tiralatte lavare accuratamente tutti i componenti* come indicato al paragrafo "PULIZIA".
- Procedere quindi all'assemblaggio del tiralatte come segue:
- Inserire a fondo la valvola (5) sul condotto circolare presente all'interno della base della campana (4). (Fig.1)
Nota: montare preferibilmente la valvola con la linguetta posizionata verso l'interno della campana.
- Spingete sul bordo esterno per non danneggiare la valvola e assicuratevi che i due lembi di chiusura della valvola montata risultino uniti. In caso contrario, riposizionare la valvola facendo attenzione ad ottenere il corretto allineamento dei lembi.
- Per un maggior comfort è possibile assemblare sulla campana (4) il rivestimento in silicone (3). Inserite bene a fondo il rivestimento in silicone all'interno del cono della campana, agganciando il bordo del rivestimento sul perimetro esterno della campana (Fig.2). Premete sui cuscinetti del rivestimento per rimuovere l'eventuale aria intrappolata.
- Assemblate la membrana in silicone (1) con il coperchio della membrana (2) e inserite membrana e coperchio membrana (pre-assemblati) sul corpo campana (4) (Fig.3)
- Avvitare il biberon NaturalFeeling (6) sulla base filettata del corpo campana (4). (Fig.4)
- Appoggiare il prodotto assemblato solo su una superficie piana e stabile.
- Per utilizzare o caricare il tiralatte con il relativo cavo USB, attaccare lo spinotto del cavo USB (9) all'ingresso del cavo USB sul corpo motore (12) e successivamente collegare il

connettore USB del cavo USB (10) al pc come indicato nel presente manuale.

- Collegare il tubo in silicone (19) con il coperchio della membrana (2) (Fig.6).
- Inserire l'estremità del tubo in silicone (19) nell'apposito ingresso sul corpo motore (11) (Fig.7).

*Ad esclusione del corpo motore (12) (Fig.5), del cavo USB (9,10) e del tubo in silicone (19).

USO DEL TIRALATTE

- Prima di ogni utilizzo effettuare la sanitizzazione di tutti i componenti* mediante liquidi sterilizzanti a freddo (seguendo le indicazioni del produttore), oppure a caldo (vapore) usando gli appositi apparecchi, o tramite bollitura (5 minuti), lasciando raffreddare completamente tutti i componenti sanitizzati a caldo prima del loro utilizzo.
- Lavate le mani ed assemblate il tiralatte come indicato al paragrafo "PREPARAZIONE".
- Detergete adeguatamente il seno con acqua o usando le pratiche salviette detergenti per l'igiene del seno Chicco
- Sedetevi in una posizione comoda e rilassata.

Nota: durante l'utilizzo del tiralatte, per garantire un corretto funzionamento del prodotto, prestare attenzione a non coprire con la mano il foro presente sul lato sinistro del corpo campana (4).

Nota: all'accensione il tiralatte parte sempre in modalità stimolazione per agevolare l'estrazione del latte, con le impostazioni di fabbrica (livello 1). La spia dell'indicatore led (14) è di colore blu con luce fissa.

Nota: al fine di evitare qualsiasi pericolo derivante dalla tracimazione di liquidi (latte), si raccomanda di non riempire mai il biberon oltre il massimo indicato dalla sua scala graduata.

- Fate aderire bene la campana al seno, assicurandovi che il capezzolo sia ben centrato. L'utilizzo del tiralatte è possibile sia con, sia senza il morbido rivestimento in silicone (3); si consiglia di provare entrambe le configurazioni e scegliere quella per voi più idonea e confortevole.
- In modalità batteria, accendere il tiralatte premendo il tasto di accensione/spegnimento (15) sul corpo motore (13), l'indicatore led (14) si accenderà di luce blu fissa.
- Dopo circa 3 minuti di stimolazione, si passa automaticamente alla fase di estrazione (livello 1 impostazione di fabbrica) e la luce dell'indicatore led si accenderà di bianco.
- E' possibile interrompere in qualunque momento la fase di stimolazione e passare alla fase di estrazione e viceversa, premendo il tasto di stimolazione/estrazione (16).
- Se necessario ripetere la stimolazione, premendo nuovamente il tasto di stimolazione/estrazione (16). Per passare poi alla fase di estrazione premere il tasto di stimolazione/estrazione (16).
- Agendo sui tasti "+" (17) e "-" (18) della tastiera è possibile regolare la stimolazione/estrazione in base al livello di trazione avvertita sul seno e/o in base alla fuoriuscita del latte. Ogni volta che si effettua un passaggio di livello, l'indicatore led (14) lampeggerà una volta con luce blu o bianca a seconda della modalità scelta. Si consiglia di regolare la stimolazione/estrazione gradualmente fino al raggiungimento del livello adeguato.
- Nel caso in cui il livello di stimolazione/estrazione scelto provocasse una sensazione di fastidio o dolore si consiglia di ridurlo adeguatamente agendo sul tasto "-" (18).

- E' possibile alternare l'estrazione del latte dai due seni.
- Per spegnere il tiralatte, premere il tasto di accensione/ spegnimento (15).

ATTENZIONE: Dopo 30 minuti di utilizzo il prodotto si spegne automaticamente per motivi di sicurezza.

In caso di batteria scarica la luce dell'indicatore led (14) inizierà a lampeggiare in colore bianco durante la modalità di estrazione, in blue durante la modalità di stimolazione: si consiglia in questo caso di provvedere alla ricarica della batteria ed eventualmente utilizzare il prodotto in modalità ricarica batteria. In caso contrario il prodotto si spegnerà automaticamente dopo alcuni minuti.

RICARICA DELLA BATTERIA

Per effettuare la ricarica collegare il corpo motore (13) tramite cavo USB al pc. Per ridurre i tempi si consiglia di eseguire la ricarica con il prodotto spento.

Durante la ricarica con cavo USB inserito e prodotto spento, lo stato di ricarica della batteria verrà indicato con indicatore led (14) acceso di luce bianca fissa, lo stato di ricarica completa con indicatore led (14) acceso di luce blue fissa. Durante l'utilizzo del prodotto in modalità ricarica batteria non sarà possibile avere evidenza dello stato di ricarica del prodotto.

• **ATTENZIONE:** subito dopo ogni utilizzo pulire accuratamente tutti i componenti* come indicato al paragrafo "PULIZIA".

• Per somministrare subito il latte al bambino, rimuovere il biberon dal corpo campana (4) svitandolo. Avvitare sul biberon la ghiera con la tettarella(7) (includa nella confezione). Si otterrà così un comodo biberon (NaturalFeeling) pronto all'uso.

• Chiudendo invece la bottiglia con il pratico tappo ermetico (8) (incluso nella confezione), è possibile conservare il latte estratto in frigorifero fino ad un massimo di 48 ore a 4°C o 3 mesi nel congelatore a -18°C.

• **ATTENZIONE:** Quando il tiralatte non è in uso, staccare sempre, se collegato, il cavo USB dal corpo motore e dal pc.

*Ad esclusione del corpo motore (13), del cavo USB (9,10) e del tubo in silicone (19).

PULIZIA

• Prima di effettuare qualsiasi operazione di pulizia, staccare, se collegato, il cavo USB dal pc e lo spinotto del cavo USB (9) dall'ingresso del cavo USB (12) del corpo motore.

• Separare tutti i componenti del tiralatte.

Nota: rimuovere la valvola (5), posta sul condotto circolare presente all'interno del corpo campana (4) tirando delicatamente la linguetta sul lato della valvola.

• **ATTENZIONE:** rimuovere sempre delicatamente la valvola e non utilizzare utensili per la sua pulizia in quanto potrebbe danneggiarsi rendendo inutilizzabile il tiralatte.

Nota: per rimuovere il tubicino in silicone, staccare prima la membrana (1) e il coperchio della membrana dal corpo campana, in modo da evitare rovesciamenti. Afferratelo quindi all'estremità agganciata al coperchio della membrana tirando delicatamente.

• Lavare accuratamente tutti i componenti* con acqua calda e detergente per stoviglie, risciacquare abbondantemente e asciugare accuratamente con un panno morbido e pulito.

• Non utilizzare prodotti abrasivi per la pulizia del tiralatte e

dei suoi componenti.

• Pulire corpo motore con un panno soffice, pulito ed asciutto. Attenzione! Non bagnare o immergere l'apparecchio in acqua o altri liquidi.

• Il tubo può essere sciacquato ed adeguatamente asciugato.

• Tutti i componenti, ad esclusione del corpo motore (13), del cavo USB, della valvola (5), della membrana (1), della copertura in silicone (3) e del tubo (19) possono essere lavati anche in lavastoviglie utilizzando un programma delicato. Tale tipo di lavaggio, più aggressivo, potrebbe scolorire o con il tempo opacizzare e degradare il materiale.

• Pulire e sanitzare anche il biberon (6) e i suoi accessori (7)-(8), concordemente a quanto riportato sulle istruzioni incluse nel prodotto.

• Dopo ogni lavaggio, conservare il prodotto in luogo pulito e asciutto.

*Ad esclusione del corpo motore (13), del cavo USB (9,10), e del tubo in silicone (19).

ACCESSORI:

- Biberon NaturalFeeling 150 ML [REF](#) 00080711000xxx / [REF](#) 00080811000xxx.

- Contenitore Latte NaturalFeeling [REF](#) 00002257200000

- Dove XXX=codice variabile identificante il paese di destinazione di vendita.

• Si raccomanda di non utilizzare accessori diversi da quelli qui consigliati.



Problema	Causa	Soluzione
Il tiralatte non aspira o aspira poco.	Valvola non assemblata o assemblata male.	Assemblare correttamente la valvola.
	Campana e corpo motore non assemblati correttamente.	Controllare di avere eseguito correttamente la procedura descritta nel paragrafo "PREPARAZIONE". Assicuratevi che il tubo in silicone sia collegato saldamente sia al gruppo motore sia al coperchio della membrana. Verificare l'integrità del tubo. Non attorcigliare il tubicino durante l'estrazione.
	La campana non aderisce bene al seno.	Fare aderire bene la campana al seno, controllando che il capezzolo sia ben centrato. Provare con/senza la copertura morbida in silicone.
	Regolazione livello di aspirazione non adeguato.	Modificare livello di aspirazione al fine di trovare una stimolazione ed aspirazione più confortevoli, schiacciando i tasti "+" o "-".
	Batteria scarica o non sufficientemente carica	Ricaricare la batteria
L'estrazione del latte è dolorosa.	Livello di aspirazione eccessivo.	Modificate il livello di aspirazione al fine di trovare una stimolazione ed aspirazione più confortevoli, schiacciando il tasto "-".
Il tiralatte non si accende.	Cavo USB/apparecchio/porta USB del pc guasti	Verificare la presenza della corrente elettrica di rete nel pc
	Collegamenti errati.	Verificare tutti i collegamenti.
	Batteria scarica.	Ricaricare la batteria

SPECIFICHE TECNICHE

- **REFI** 00009199500000 TIRALATTE ELETTRICO PORTATILE Mod. N0002
- Valore massimo di vuoto in modalita estrazione: $-0,35 \pm 0,03$ bar**
- (** valori misurati con cilindro campione).
- Tensione in ingresso: 5V  2A
- Batteria al litio ricaricabile 3.7V , 1100mAh
- Vita Utile in servizio dell'apparecchio: 500 ore
- Minimo tempo di funzionamento con batteria: 90 minuti
- Tipo di apparecchio: funzionamento intermittente; 30 minuti ON -30 minuti OFF
- Made in China

Condizioni di utilizzo:

- Temperatura di utilizzo: $+5^{\circ}\text{C} \div +40^{\circ}\text{C}$

DICHIARAZIONE CE DI CONFORMITÀ

L'apparecchio a marca Chicco Tiralatte Elettrico Portatile **REFI** 00009199500000 Mod. N0002 è conforme ai requisiti essenziali ed alle altre disposizioni pertinenti stabilite dalle direttive 2014/30/UE (compatibilità elettromagnetica), 2014/35/UE (Bassa Tensione) e 2011/65/UE (RoHS). Copia della dichiarazione CE di conformità può essere richiesta al costruttore: Artsana S.p.A via Saldarini Catelli, 1 - 22070 Grandate (Como) Italy.



QUESTO PRODOTTO È CONFORME ALLA DIRETTIVA 2012/19/UE.

Il simbolo del cestino barrato riportato sull'apparecchio indica che il prodotto, alla fine della propria vita utile, dovendo essere trattato separatamente dai rifiuti domestici, deve essere conferito in un centro di raccolta differenziata per apparecchiature elettriche ed elettroniche oppure riconsegnato al rivenditore al momento dell'acquisto di una nuova apparecchiatura equivalente. L'utente è responsabile del conferimento dell'apparecchio





a fine vita alle appropriate strutture di raccolta. L'adeguata raccolta differenziata per l'avvio successivo dell'apparecchio dismesso al riciclaggio, al trattamento e allo smaltimento ambientalmente compatibile contribuisce ad evitare possibili effetti negativi sull'ambiente e sulla salute e favorisce il riciclo dei materiali di cui è composto il prodotto. Lo smaltimento abusivo del prodotto da parte dell'utente comporta sanzioni amministrative stabilite per legge. Per informazioni più dettagliate inerenti i sistemi di raccolta disponibili, rivolgersi al servizio locale di smaltimento rifiuti, o al negozio in cui è stato effettuato l'acquisto.

GARANZIA

Il prodotto è garantito contro ogni difetto di conformità in normali condizioni di utilizzo secondo quanto previsto dalle istruzioni d'uso. La garanzia non sarà applicata, dunque, in caso di danni derivanti da un uso improprio, usura o eventi accidentali. Per la durata della garanzia sui difetti di conformità si rinvia alle specifiche previsioni delle normative nazionali



EN INSTRUCTIONS FOR USE

ELECTRIC BREAST PUMP

Please read these instructions carefully before use and keep them for future reference.

Intended use and indications for the electric breast pump

SAFETY WARNINGS

WARNING!

- This product is intended for domestic use only by an adult, and must be used in accordance with the instructions for use provided. Any other use is to be deemed improper and therefore dangerous. Artsana declines all responsibility for any damage caused by inappropriate, incorrect or unreasonable use of the appliance.
- The appliance is for personal use and must not be sold by the purchaser or lent to other users.
- This appliance and its components must not be exposed to direct sunlight, rain and other elements. The mains adaptor is for indoor use only and should therefore not be exposed to sunlight, rain or other elements.
- If the appliance is used outdoors, it must be powered only by internal batteries and must not in any case be exposed to sunlight, rain or other elements: failure to comply with this warning may expose the user to risk of electric shock.
- This appliance is not a toy. This appliance should not be used by children or persons with reduced mental faculties, or who do not have the required experience or knowledge. The product can be used by persons with reduced physical or sensory capacity as long as under supervision or after they have received instructions for the safe use of the appliance, and have understood the hazards involved.
- The appliance must be powered at a safety low voltage.
- Keep the appliance, its components and the USB cable out of the reach of children. The USB cable and the tube connecting the motor unit to the extraction kit, if left within children's reach, may cause strangulation. The appliance also contains small parts which, if ingested by a child, may cause suffocation.
- Please ensure that children do not play with the appliance, its components or the USB cable.
- Always place the appliance only on a flat, stable surface, away from cribs and cots.
- Do not perform any cleaning or sanitising operations on the breast pump while it is operating or recharging. Cleaning and sanitising operations must be carried out in accordance with these instructions for use.

- In order to avoid the proliferation of bacteria, it is advisable to feed the baby immediately after the milk has been collected, or to immediately store the collected milk in the most appropriate way.
- Clean and sanitise the silicone cushion (3), the pump body (4) and the valve (5) before each single use. Also clean and sanitise the feeding bottle (6) and its accessories (7)-(8), according to the instructions for the bottle.
- Before each use, check that the membrane is not damaged: it must never be torn or cut. If it is torn or cut, do not use the appliance.
- The cleaning and sanitising to be performed by the user must not be carried out by children and/or people with reduced mental capabilities or lacking experience or the required knowledge.
- Do not wet the appliance or the USB cable or put them into water or other liquids and never place them under running water. If any liquid has entered the appliance or the USB cable, contact our free phone number (800-188-898) or qualified technical personnel before further use.
- If the appliance or the USB cable show any sign of damage, they must not be used. If the appliance or the USB cable show any sign of damage, contact our free phone number (800-188-898) or qualified technical personnel before further use.
- Non-replaceable battery.
- Do not attempt to open or repair the appliance if faulty or damaged. In the event of faults or damage to the appliance in general, to the motor unit or to the USB cable, contact our free phone number (800-188-898). Any repair/service carried out directly by the user may lead to severe risks to her or to any third party's safety as well as irreparably damaging the appliance and entails immediate termination of the warranty.
- If the packaging appears to be damaged, check the state of all the components and parts of the appliance. If the USB cable and the motor unit proved to be undamaged, wash all the components of the kit following the instructions given in the paragraph "CLEANING" as a precaution.
- Before use, remove and dispose of all plastic bags and packaging materials and keep them out of reach of children; they may be a source of danger.
- After removing any packaging materials, ensure that the appliance has not been damaged. If in any doubt, do not use the appliance and contact only technically qualified personnel, at the point of purchase or on our free phone number (800-188-898).
- Make sure that the appliance is placed on a level, stable surface when used in order to avoid spillage and prevent it from falling.
- Do not place the appliance on delicate surfaces or surfaces that may be sensitive to humidity and heat.
- Do not use the appliance while taking a bath or shower, or when in a damp place, or close to bath-tubs, sinks, washbasins, or in any other situation in which there are liquids that may come into contact with the appliance.
- Make sure that, when in use, the kit is not too from the motor unit so that

the latter does not fall.

- When using any electrical appliance, it is necessary to follow a few basic safety rules:
 - Never touch the appliance with wet or damp hands.
 - Keep away from heat sources.
 - If the appliance and/or the USB cable are faulty and/or not operating correctly, immediately switch off the appliance, do not attempt to tamper with or use the appliance but contact qualified personnel or ring our freephone number (800-188-898).
- The appliance must be cleaned and dried thoroughly at the end of every operating cycle.
- If the appliance is not going to be used for a prolonged period, it should be thoroughly cleaned and the batteries (if installed) removed before storing it in a clean and dry place away from light and heat sources and according to the storage and transport instructions.
- If you decide not to use the appliance any more, do not dispose of it as normal urban waste but as waste electrical and electronic equipment (WEEE) as required by EU Directive 2012/19/EU or by the laws in force in the countries where it is sold.
- To avoid any risk of fire or electric shock, ensure that the USB cable does not pass under any carpets or close to radiators, stoves and heaters.
- Operate the appliance at a temperature range between +5°C and +40°C. Use outside these temperature limits, and in particular above the upper limit, may cause the appliance to overheat with consequent damage to it and/or risk of burns or access to live parts of it by the user.
- The device was designed to only work with parts supplied in the original pack and with 150 ml capacity feeding bottles. It may not perform as declared if used with other parts or feeding bottles of greater capacity.
- The appliance must not be used continuously for more than 30 minutes. When you have finished using it, the appliance must be switched off for at least 30 minutes.
- Product features may be subjected to change without notice.
- If you have any doubts on interpretation of the contents of this instruction booklet, contact your dealer or call our free phone number (800-188-898).

RECOMMENDATIONS ON THE LITHIUM BATTERY AND PRODUCT CHARGING

- It is recommended that you charge the product overnight when using it the first time.
- Follow the instructions in the manual to properly charge the lithium battery.
- Keep the product out of reach of children whilst charging.
- The lithium battery is not user-replaceable and in any case the use of a lithium battery other than the one supplied is not permitted.
- Recharging must be carried out only by means of a USB cable directly connected to a PC.
- Never use the product for any use other than the one for which it was designed.
- Do not charge the lithium battery when not in use.
- ARTSANA declines all responsibility for any damage caused by inappropriate, incorrect or unreasonable use of the appliance.
- Dispose of properly as indicated in the manual.

INDEX OF SYMBOLS



Product catalogue reference code



CAUTION!



For indoor use only



ON/OFF (press-press)



Alternating current



Direct Current



Complies with European Directive 2012/19/EU

THE BREAST PUMP AND BREASTFEEDING

Chicco's electric breast pump helps extend breastfeeding, in the event of excess milk or when you cannot always be with your baby. In such cases you can extract milk, store it, and give it to baby when required.

For maximum flexibility and convenience, the electric Breast Pump works in both battery mode (lithium battery supplied) and battery recharge mode, via USB cable directly connected to the PC.

LIST OF COMPONENTS

- 1- Membrane
- 2- Membrane cover
- 3- Soft silicone cover
- 4- Pump body
- 5- Valve
- 6- NaturalFeeling feeding bottle
- 7- 0m teat with cap and ring
- 8- Airtight cap
- 9- USB cable plug
- 10- USB cable connector
- 11- Silicone tube inlet
- 12- USB cable input
- 13- Motor unit
- 14- LED indicator
- 15- On/Off key
- 16- Stimulation/extraction button
- 17- Button for increasing level of extraction/stimulation
- 18- Button for reducing level of extraction/stimulation
- 19- Silicone tube

SET-UP

- Before using the Breast pump for the first time, please clean all the components* thoroughly as shown in the "**CLEANING**" paragraph.
- Then assemble the breast pump as follows:
- Push the valve (5) down into the circular duct in the base of the pump body (4). (Fig. 1)
Note: fit the valve preferably with the tab positioned inside the pump body.
- Push the outer edge to prevent damaging the valve and make sure that both closing edges of the assembled valve are joined together. If not, reposition the valve, making sure that the two edges are correctly aligned.
- For greater comfort, you can fit the silicone cover (3) onto the pump body (4). Insert the silicone cover well into the cone of the pump body, and seal it around the outer rim of the pump body (Fig.2). Press the pads of the cover to expel any air trapped inside.
- Fit the membrane cover (2) onto the silicone membrane (1) and insert the membrane and cover (pre-assembled) onto the pump body (4) (Fig.3)
- Screw the NaturalFeeling feeding bottle (6) onto the threaded base of the pump body (4).(Fig.4)
- Use the practical base to lay the assembled product on a flat, stable surface.
- To use or charge the breast pump with its USB cable, attach the USB cable plug (9) to the USB cable input on the motor body (12) and then connect the USB connector of the USB cable (10) to the PC as indicated in this manual.
- Connect the silicone tube (19) to the membrane cover (2) (Fig.6).

• Insert the end of the silicone tube (19) into the appropriate inlet on the motor body (11) (Fig.7).

*Excluding the motor body (12)(Fig. 5), USB cable (9,10) and silicone tube (19).

USING THE BREAST PUMP

- Before each use, sanitise all the components* with a cold sanitizing method using sterilising liquids (following the manufacturer's instructions), or a hot one (steam) using specific devices, or by boiling them (5 minutes), and letting all the hot sanitized components fully cool down before use.

- Wash your hands and assemble the breast pump as shown in the **PREPARATION** paragraph.

- Cleanse your breast appropriately using water or one of the handy Chicco breast cleansing wipes

- Sit down comfortably and relax.

Note: while using the breast pump, to ensure correct operation of the appliance, take care not to cover the hole on the left-hand side of the pump body (4) with your hand.

Note: when switched on, the breast pump always starts in stimulation mode to facilitate milk extraction, using the factory settings (level 1). The led indicator light (14) is blue and steady.

Note: To avoid all danger deriving from spilt liquid (milk), we recommend that you never fill the feeding bottle beyond the highest level indicated on its graduated scale.

- Fit the cup over your breast ensuring that the nipple is centred properly. You can use the breast pump both with and without the soft silicone cover (3); We recommend trying both configurations before choosing the best and most comfortable one for you.

- In battery mode, switch on the breast pump by pressing the on/off button (15) on the motor body (13), the LED indicator (14) will switch on with a steady blue light.

- After approximately 3 minutes of stimulation, the appliance automatically switches to the extraction mode (factory setting) and the LED indicator switches on with a white light.

- You can stop stimulation at any moment and switch to the expression stage and vice versa by pressing the stimulation/extraction button (16).

- If necessary, repeat stimulation by pressing the stimulation/extraction button (16) again. Press the stimulation/extraction button (16) to return to extraction.

- You can use the "+" (17) and "-" (18) buttons on the keypad to adjust stimulation/extraction based on the level of pull perceived on your breast and/or based on the amount of milk expressed. Each time you change level, the LED indicator (14) will blink once with a blue or white light depending on the chosen mode. We recommend adjusting the extraction/stimulation rate gradually until you reach the level best suited to you.

- If the level of extraction/stimulation chosen causes discomfort or pain, reduce it to a suitable level by pressing the "-" button (18).

- You can alternate milk extraction from both breasts.

- Press the on/off button (15) to switch the breast pump off.

WARNING: After 30 minutes of use, the appliance switches off automatically for safety reasons.

In case of low battery the LED indicator light (14) will start blinking white during extraction mode, and blue during

stimulation mode: in this case it is recommended to recharge the battery and, if necessary, to use the product in battery charging mode. Otherwise, the appliance will switch off automatically after a few minutes.

CHARGING THE BATTERY

To charge, connect the motor body (13) to a PC using the USB cable. To reduce charging time, it is recommended to charge with the appliance switched off.

During charging with the USB cable inserted and the product switched off, the battery charging status will be indicated by the LED indicator (14) lit with a steady white light, the fully charged status by the LED indicator (14) lit with a steady blue light.

When using the appliance while charging the battery, it is not possible to indicate the appliance's charge status.

- **WARNING:** immediately after each single use, carefully clean all the components* as shown in the **"CLEANING"** paragraph.
- To feed the milk immediately to your baby, unscrew the feeding bottle from the pump body (4) to remove it. Screw the ring with the teat (7) (included in the pack) onto the feeding bottle. This way, you will obtain a handy, ready-to-use baby feeding bottle.
- If, on the contrary, you close the bottle with the airtight cap (8) (included in the package) you can store the expressed milk in the fridge for up to 48 hours at 4°C or for up to 3 months at -18°C in the freezer.

• **WARNING:** When the breast pump is not used, always disconnect the USB cable from the motor body and PC.

*Excluding the motor body (13), USB cable (9,10) and silicone tube (19).

CLEANING

- Before carrying out any cleaning operation, disconnect, if connected, the USB cable from the PC and the USB cable plug (9) from the USB cable input (12) on the motor body.
- Separate all the components from the breast pump.

Note: remove the valve (5), located on the circular duct inside the base of the pump body (4) by gently pulling the tab on the side of the valve.

• **WARNING:** Make sure that the valve is always removed in a gentle way; do not use any tool for cleaning it because it may be damaged, making the breast pump impossible to use.

Note: to remove the silicone tube, first detach the membrane (1) and the membrane cover from the pump body, to avoid any spillage. Then, holding the end inserted into the membrane cover, gently pull it off.

- Carefully wash all the components* using hot water and washing up liquid, thoroughly rinse and dry carefully using a soft and clean cloth.
- Do not use abrasive products to clean the breast pump and its components.
- Clean the motor body with a soft, clean and dry cloth. Warning! Do not wet the appliance or put it into water or other liquids.
- The tube may be rinsed and suitably dried.
- All the components, with the exception of the motor body (13), the USB cable, the valve (5), the membrane (1), the silicone cover (3) and the tube (19) may also be washed in a dishwasher using a delicate programme. This washing

method, which is more aggressive than hand washing, may discolour or dull and degrade the material over time.

- Also clean and sanitise the feeding bottle (6) and its accessories (7)-(8), according to the instructions included with the bottle.
- After washing, always store the product in a clean, dry place.

*Excluding the motor body (13), USB cable (9,10) and silicone tube (19).

ACCESSORIES:

- NaturalFeeling feeding bottle 150 ml [REF](#) 00080711000xxx / [REF](#) 00080811000xxx.

- NaturalFeeling milk container [REF](#) 00002257200000



- Where XXX=variable identification code identifying the country of sale.

- No accessories other than those recommended must be used.



Trouble	Cause	Solution
The breast pump does not pump or pumps very little.	Valve not assembled or not properly assembled.	Assemble the valve correctly.
	Cup and motor body not assembly correctly.	Check that you have performed the procedure described in the "PREPARATION" paragraph correctly. Make sure that the silicone tube is firmly connected to both the motor unit and the membrane cover. Check that the tube is not damaged. Do not twist the tube during milk expression.
	The cup does not fit well on the breast.	Fit the pump body over your breast, taking care that your nipple is properly centred. Try with/without the soft silicone cover.
	Suction level not correctly adjusted.	Change the suction level until you achieve more comfortable stimulation and suction by pressing the "+" or "-" buttons.
	Low or insufficiently charged battery	Charge the battery
Milk expression is painful.	Suction level too high.	Change the suction level until you achieve more comfortable stimulation and suction by pressing the "-" button.
The breast pump does not switch on.	USB cable/appliance/PC USB port faulty	Check that mains power is present in the PC
	Incorrect connections.	Check all the connections.
	Low battery.	Charge the battery

TECHNICAL SPECIFICATIONS

- REF 00009199500000 PORTABLE ELECTRIC BREAST PUMP Mod. N0002
- Maximum vacuum level in extraction mode: $-0.35 \pm 0.03 \text{ bar}^{**}$ (** measured using a sample cylinder).
- Input voltage: 5V  2A
- 3.7V 1100mAh lithium battery 
- Appliance service life: 500 hours
- Minimum operating time with battery: 90 minutes
- Type of appliance: intermittent operation; 30 minutes ON - 30 minutes OFF
- Made in China

Operating conditions:

- Operating temperature: $+5^{\circ}\text{C} / +40^{\circ}\text{C}$

DECLARATION OF EC COMPLIANCE

This Chicco brand Electric Breast Pump appliance REF 000091995000000 Mod. N0002 complies with all the essential requirements and other provisions indicated in the EU Directives 2014/30/EC (electromagnetic compatibility), 2014/35/EC (Low Voltage), and 2011/65/EC (RoHS). A copy of the EC declaration can be requested from the manufacturer: Artsana S.p.A via Saldarini Catelli, 1 - 22070 Grandate (Como) Italy.



THIS PRODUCT COMPLIES WITH THE DIRECTIVE 2012/19/EU.

The crossed bin symbol on the appliance indicates that the product, at the end of its life, must be disposed of separately from domestic waste, either by taking it to a separate waste disposal site for electric and electronic appliances or by returning it to your dealer when you buy another similar appliance. The user is responsible for taking the appliance to a special waste disposal site at the end of its life. If the unwanted appliance is collected correctly as separate waste, it can be recycled, treated and disposed of ecologically; this avoids a negative impact on both





the environment and health, and contributes towards the recycling of the product's materials. . For further information regarding the waste disposal services available, contact your local waste disposal agency or the shop where you bought the appliance.

WARRANTY

The product is guaranteed against any conformity defect in normal conditions of use as provided for by the instructions for use. The warranty shall not therefore apply in the case of damage caused by improper use, wear or accidental events. For the duration of warranty on conformity defects please refer to the specific provisions of national laws



TIRE-LAIT ÉLECTRIQUE

Lire attentivement avant l'utilisation et à conserver pour référence future.

Utilisation prévue et indications du tire-lait électrique

AVERTISSEMENTS DE SÉCURITÉ

ATTENTION!

- Cet appareil est destiné à un usage exclusivement domestique par un adulte et doit être utilisé conformément aux instructions de la notice d'emploi. Toute autre utilisation doit être considérée comme impropre et donc dangereuse. Artsana ne peut être considérée comme responsable d'éventuels dommages découlant d'utilisations incorrectes, erronées et irraisonnables.
- L'appareil est destiné à une utilisation personnelle et ne peut être cédé par l'acheteur ou confié à des utilisateurs tiers.
- Cet appareil et ses composants ne doivent pas être exposés aux rayons directs du soleil, à la pluie et autres agents atmosphériques. L'adaptateur secteur est destiné uniquement à une utilisation en intérieur. Par conséquent, il ne doit pas être exposé au soleil, à la pluie et autres agents atmosphériques.
- Si l'appareil est utilisé en extérieur, il devra être utilisé uniquement et exclusivement alimenté par les piles internes et il ne devra de toute façon pas être exposé au soleil, à la pluie et à d'autres agents atmosphériques : Le non-respect de cet avertissement pourrait exposer l'utilisateur au risque de secousses électriques.
- Cet appareil n'est pas un jouet. Il ne doit pas être utilisé par des enfants ou par des personnes ayant des capacités mentales réduites, ou dénuées d'expérience ou des connaissances nécessaires. Le produit ne doit pas être utilisé par des personnes ayant des capacités physiques ou sensorielles réduites à moins qu'elles ne soient sous la surveillance d'un adulte, qu'elles aient été instruites quant à l'utilisation de l'appareil en toute sécurité, et qu'elles aient compris les risques s'y rapportant.
- L'appareil doit être alimenté à basse tension de sécurité.
- Tenir l'appareil, ses composants et le câble USB hors de portée des enfants. Le câble USB et le tube de connexion du corps du moteur au kit de succion peuvent présenter un risque d'étranglement s'ils sont laissés à la portée des enfants. L'appareil contient outre de petits éléments, qui, s'ils sont ingérés, pourraient causer l'étouffement de l'enfant.
- Veiller à ce que les enfants ne jouent pas avec l'appareil, ses composants et le câble USB.

- Placer toujours l'appareil uniquement sur des surfaces planes et stables, éloignées des berceaux et petits lits.
- Ne pas effectuer d'opérations de nettoyage ou de désinfection pendant son fonctionnement ou sa recharge. Les opérations de nettoyage et de stérilisation doivent être effectuées conformément au présent mode d'emploi.
- Afin de prévenir toute prolifération bactérienne, il est recommandé soit d'administrer le lait tout de suite après son tirage, soit de le conserver selon le mode le plus adapté.
- Nettoyer et assainir la protection en silicone (3), la cloche (4) et la valve (5) avant chaque utilisation. Nettoyer et stériliser également le biberon (6) et ses accessoires (7)-(8), conformément aux indications figurant sur le mode d'emploi correspondant.
- Avant chaque utilisation, vérifier le bon état de la membrane : elle ne doit jamais être lacérée ou coupée. En cas de lacération ou de coupure, ne pas utiliser le produit.
- Le nettoyage et la stérilisation, qui incombent à l'utilisateur, ne doivent pas être effectués par des enfants et/ou par des personnes ayant des capacités mentales réduites, ou dépourvues d'expérience et de connaissances appropriées.
- Ne jamais plonger ni tremper l'appareil ou le câble USB dans l'eau ou un autre liquide et ne jamais les mettre sous l'eau du robinet. Si l'appareil ou le câble USB entre en contact avec un liquide, appeler le numéro vert (800-188-898) ou contacter un personnel technique qualifié avant de réutiliser le produit.
- Si l'appareil ou le câble USB présente des signes d'endommagement, le produit ne doit plus être utilisé. Si l'appareil ou le câble USB présente des signes d'endommagement, appeler le numéro vert (800-188-898) ou contacter un personnel technique qualifié avant de réutiliser le produit.
- Batterie non remplaçable.
- Ne jamais tenter d'ouvrir ou de réparer l'appareil s'il est défectueux ou endommagé. En cas de panne ou d'endommagement de l'appareil en général ou du corps du moteur, appeler le numéro vert (800-188-898). D'éventuelles réparations/interventions effectuées par l'utilisateur pourraient mettre gravement en danger la sécurité des tiers ou sa propre sécurité et endommager irréparablement l'appareil. En outre, elles entraînent la déchéance immédiate de la garantie.
- Si l'emballage n'est pas en bon état, vérifier l'état de toutes les pièces du produit. Si le câble USB et le corps du moteur sont en bon état, par mesure de précaution, effectuer un lavage de tous les composants du kit selon les instructions fournies au paragraphe « NETTOYAGE ».
- Avant l'utilisation, enlever et éliminer les éventuels sachets en plastique et tous les éléments qui se trouvent dans l'emballage du produit et les

garder hors de portée des enfants ; ils pourraient représenter une source de danger.

- Après avoir ôté l'appareil de l'emballage, vérifier qu'il est en bon état et qu'il ne présente aucun endommagement visible. En cas de doute, ne pas utiliser l'appareil et s'adresser exclusivement à des techniciens compétents, au point de vente ou au numéro vert (800-188-898).
- Durant l'utilisation et le stockage, s'assurer que l'appareil est placé sur une surface plane et stable pour éviter qu'il ne se renverse ou ne tombe.
- Ne pas positionner l'appareil sur des surfaces délicates ou sensibles à l'humidité et à la chaleur.
- Ne pas utiliser l'appareil pendant que l'on prend un bain ou une douche, dans un milieu humide, à proximité d'une baignoire, d'un évier, d'un lavabo, ou en présence de liquides qui pourraient entrer en contact avec l'appareil.
- S'assurer que, pendant l'utilisation, le kit se trouve à une distance du groupe moteur susceptible de prévenir la chute de ce dernier.
- L'usage d'un appareil électrique quelconque implique le respect de certaines règles fondamentales :
 - Ne jamais toucher l'appareil avec les mains mouillées ou humides.
 - Tenir l'appareil loin des sources de chaleur.
 - En cas de panne et/ou de mauvais fonctionnement de l'appareil et/ou câble USB, éteindre immédiatement l'appareil, ne pas tenter de le réparer ou d'utiliser le produit, mais s'adresser à un personnel qualifié ou appeler le numéro vert (800-188-898).
- L'appareil doit être nettoyé et séché soigneusement à la fin de chaque cycle de fonctionnement.
- Si l'appareil n'est pas utilisé pendant longtemps, on doit le nettoyer soigneusement, ôter les piles (si insérées) et les ranger dans un lieu propre et sec à l'abri de la lumière et des sources de chaleur et conformément aux indications de stockage et de transport.
- Si l'on décide de ne plus utiliser l'appareil, ne pas le jeter avec les ordures ménagères, mais effectuer une collecte séparée en tant qu'équipement électrique/électronique (DEEE) conformément à la directive 2012/19/UE ou aux lois en vigueur en les pays où il est vendu.
- Pour éviter le risque d'incendie ou de choc électrique, éviter que le câble USB ne passe sous un tapis ou près d'un radiateur, d'un poêle ou autre appareil de chauffage.
- Utiliser l'appareil dans une plage de températures comprise entre +5°C et +40°C. L'utilisation hors des présentes limites et en particulier, la limite supérieure pourrait provoquer une surchauffe de l'appareil avec un dommage consécutif de celui-ci et/ou un risque de brûlures ou d'accès à des parties sous tension par l'utilisateur.
- L'appareil a été conçu pour fonctionner uniquement avec les composants

fournis dans l'emballage d'origine et avec des biberons d'une contenance de 150 ml. L'utilisation d'autres composants ou de biberons de contenance supérieure peut ne pas garantir les performances déclarées.

- L'appareil ne doit pas être utilisé en continu pendant plus de 30 minutes. À la fin de l'utilisation, il convient de respecter un temps de repos de 30 minutes.
- Les caractéristiques du produit pourraient subir des modifications sans préavis.
- En cas de doutes sur l'interprétation du contenu du présent manuel d'instructions, contacter le revendeur ou appeler le numéro vert (800-188-898).

RECOMMANDATIONS CONCERNANT LA BATTERIE AU LITHIUM ET LA RECHARGE DU PRODUIT

- Il est recommandé de charger le produit toute la nuit lors de la première utilisation.
- Suivre les instructions du manuel pour recharger correctement la batterie au lithium.
- Garder le produit hors de portée de l'enfant pendant les opérations de recharge.
- La batterie au lithium ne peut être remplacée par l'utilisateur et, dans tous les cas, l'utilisation d'une batterie au lithium différente de celle fournie est interdite.
- La recharge doit être effectuée uniquement via un câble USB directement connecté au PC.
- Ne pas utiliser le produit d'une façon différente de celle recommandée.
- Ne pas laisser la batterie au lithium sous charge si elle n'est pas utilisée.
- ARTSANA ne peut être tenue pour responsable d'éventuels dommages découlant de toute utilisation inappropriée, erronée et irraisonnée.
- Recycler en suivant les instructions du manuel suivant.

LÉGENDE DES SYMBOLES



Code de référence au catalogue du produit



ATTENTION!



Destiné à un usage interne uniquement



ALLUMÉ/ÉTEINT (pression-pression)



Courant alternatif



Courant continu



Conforme à la directive européenne 2012/19/UE



LE TIRE-LAIT ET L'ALLAITEMENT AU SEIN

Le Tire-lait électrique Chicco aide à prolonger l'allaitement au sein, en cas de surplus de lait ou lorsque vous devez vous éloigner de votre enfant. Dans ces cas, le lait peut être tiré pour le conserver et le donner à l'enfant quand nécessaire. Pour assurer un maximum de flexibilité et de praticité, le Tire-lait électrique fonctionne aussi bien en mode batterie (batterie lithium fournie) qu'en mode recharge batterie, via un câble USB directement connecté au PC.

LISTE DES COMPOSANTS

- 1- Membrane
- 2- Couvercle de membrane
- 3- Couverture souple en silicone
- 4- Corps de cloche
- 5- Valve
- 6- Biberon NaturalFeeling
- 7- Tétine 0m avec bouchon et bague
- 8- Bouchon hermétique
- 9- Connecteur du câble USB
- 10- Connecteur USB du câble USB
- 11- Entrée du tube en silicone
- 12- Entrée du câble USB
- 13- Groupe moteur
- 14 -Voyant LED
- 15- Touche de marche/arrêt
- 16- Touche de stimulation/tirage
- 17- Touche d'augmentation du niveau de stimulation/tirage
- 18- Touche de diminution du niveau de stimulation/tirage
- 19- Tube en silicone

PRÉPARATION

- Avant d'utiliser le tire-lait pour la première fois, laver soigneusement tous les composants* comme indiqué au paragraphe « **NETTOYAGE** ».
- Ensuite, effectuer l'assemblage du tire-lait comme suit :
- Insérer à fond la valve (5) sur le conduit circulaire situé à l'intérieur de la base de la cloche (4). (Fig. 1)
Note : monter de préférence la valve avec la languette positionnée vers l'intérieur de la cloche.
- Pousser le bord extérieur pour ne pas endommager la valve et s'assurer que les deux extrémités de la valve assemblée sont unies. Dans le cas contraire, repositionner la valve en veillant à obtenir l'alignement correct des pattes.
- Il est possible d'assembler sur la cloche (4) la protection en silicone (3) pour un meilleur confort. Insérer bien à fond la protection en silicone à l'intérieur de la cloche, en accrochant le bord de la protection en silicone sur le périmètre extérieur de la cloche (Fig.2). Presser les coussinets pour évacuer l'air éventuel qui serait resté à l'intérieur.
- Assembler la membrane en silicone (1) avec le couvercle de la membrane (2) et insérer la membrane et le couvercle de la membrane (préassemblés) sur le corps de cloche (4) (Fig.3)
- Visser le biberon NaturalFeeling (6) sur la base filetée du corps de cloche (4).(Fig.4)
- Poser le produit assemblé uniquement sur une surface plane et stable.
- Pour utiliser ou charger le tire-lait avec son câble USB, brancher le connecteur du câble USB (9) à l'entrée du câble USB sur le corps du moteur (12) puis brancher le connecteur USB du câble USB (10) au PC comme indiqué

dans cette notice.

- Raccorder le tube en silicone (19) au couvercle de la membrane (2) (Fig.6).
 - Insérer l'extrémité du tube en silicone (19) dans l'entrée appropriée sur le corps du moteur (11) (Fig.7).
- *Sauf pour le corps du moteur (12) (Fig.5), le câble USB (9,10) et le tube en silicone (19).

UTILISATION DU TIRE-LAIT

- Avant chaque utilisation, stériliser tous les composants* moyennant des liquides stérilisants à froid (d'après les indications du fabricant), ou à chaud (vapeur) moyennant des appareils spécialement prévus, ou en les faisant bouillir (5 minutes), en laissant refroidir complètement tous les composants assainis à chaud.
 - Se laver les mains et assembler le tire-lait comme indiqué au paragraphe "**PRÉPARATION**".
 - Nettoyer correctement le sein avec de l'eau ou à l'aide des lingettes détergentes pour l'hygiène du sein Chicco
 - S'asseoir dans une position confortable et détendue.
- Note : pendant l'utilisation du tire-lait, pour garantir un bon fonctionnement du produit, veiller à ne pas couvrir avec la main le trou présent sur le côté gauche du corps de cloche (4).
Note : à l'allumage, le tire-lait démarre toujours en mode stimulation pour faciliter le tirage du lait, avec les réglages d'usine (niveau 1). Le voyant LED (14) est bleu à lumière fixe.
Note : afin d'éviter tout danger résultant du débordement de liquides (lait), il est recommandé de ne jamais remplir le biberon au-delà du maximum indiqué sur son échelle graduée.
- Faire bien adhérer la cloche au sein, en vous assurant que le téton est bien centré. L'utilisation du tire-lait est possible avec ou sans la protection souple en silicone (3) ; Nous vous conseillons d'essayer les deux configurations et de choisir celle qui pour vous est la plus adéquate et confortable.
 - En mode batterie, allumer le tire-lait en appuyant sur la touche de marche/arrêt (15) sur le corps du moteur (13), le voyant LED (14) s'allume en bleu fixe.
 - Après 3 minutes de stimulation, l'appareil passe automatiquement à la phase de tirage (niveau 1 - réglage d'usine), le voyant s'allume alors en blanc.
 - Il est possible d'interrompre à tout moment la phase de stimulation et de passer à la phase de tirage et vice-versa, en appuyant brièvement sur la touche de stimulation/ tirage (16).
 - Si nécessaire, répéter la stimulation, en appuyant à nouveau sur la touche de stimulation/tirage (16). Pour passer ensuite à la phase de tirage, appuyer sur la touche de stimulation/ tirage (16).
 - En agissant sur les touches « + » (17) et « - » (18) du clavier, il est possible de régler la stimulation/le tirage en fonction du niveau de traction ressentie sur le sein et/ou en fonction de la sortie de lait. À chaque passage de niveau, le voyant LED (14) clignote une fois en bleu ou en blanc selon le mode choisi. Il est conseillé de régler la stimulation/le tirage progressivement jusqu'à atteindre le niveau adapté.
 - Si le niveau de stimulation/tirage choisi provoque une sensation de gêne ou de douleur, il est conseillé de le réduire de manière adéquate en agissant sur la touche « - » (18).



- Il est possible d'alterner le tirage du lait des deux seins.
- Pour éteindre le tire-lait, appuyer sur la touche de marche/arrêt (15).

ATTENTION: Après 30 minutes d'utilisation, le produit s'éteint automatiquement pour des raisons de sécurité. En cas de batterie faible, le voyant LED (14) se met à clignoter en blanc pendant le mode extraction, en bleu pendant le mode stimulation : dans ce cas il est conseillé de recharger la batterie et éventuellement d'utiliser le produit en mode recharge de la batterie. Sinon, le produit s'éteint automatiquement au bout de quelques minutes.

RECHARGE DE LA BATTERIE

Pour effectuer la recharge, connecter le corps du moteur (13) au PC via le câble USB. Pour réduire le temps de recharge, il est conseillé de recharger le produit lorsqu'il est éteint.

Pendant la recharge avec le câble USB inséré et le produit éteint, l'état de charge de la batterie est indiqué par le voyant LED (14) allumé blanc fixe, l'état de charge complète est indiqué par le voyant LED (14) allumé bleu fixe.

Lors de l'utilisation du produit en mode recharge de la batterie, il n'est pas possible de voir l'état de charge du produit.

• **ATTENTION:** après chaque utilisation, nettoyer soigneusement tous les composants* comme indiqué au paragraphe « **NETTOYAGE** ».

• Pour administrer tout de suite le lait à l'enfant, enlever le biberon du corps de cloche (4) en le dévissant. Visser sur le biberon la bague avec la tétine (7) (incluses dans l'emballage). Vous obtiendrez ainsi un biberon très pratique (NaturalFeeling) prêt à être utilisé.

• En fermant la bouteille avec son couvercle étanche très pratique (8) (inclus dans l'emballage), vous pouvez conserver le lait extrait au frigo jusqu'à un maximum de 48 heures à une température de 4°C, ou au congélateur jusqu'à un maximum de 3 mois à une température de -18°C.

• **ATTENTION:** Lorsque le tire-lait n'est pas utilisé, toujours débrancher, s'il est connecté, le câble USB du corps du moteur et du PC.

*Sauf pour le corps du moteur (13), le câble USB (9,10) et le tube en silicone (19).

NETTOYAGE

• Avant d'effectuer toute opération de nettoyage, débrancher, s'il est connecté, le câble USB du PC et le connecteur du câble USB (9) de l'entrée du câble USB (12) du corps du moteur.

• Séparer tous les composants du tire-lait.

Note : retirer la valve (5) située sur le conduit circulaire à l'intérieur du corps de la cloche (4), en tirant doucement la languette située sur le côté de la valve.

• **ATTENTION:** toujours ôter délicatement la valve et ne pas utiliser d'outils pour son nettoyage, car elle pourrait s'abîmer et rendre inutilisable le tire-lait.

Note : pour enlever le petit tube en silicone, détacher tout d'abord la membrane (1) et le couvercle de la membrane du corps de cloche, afin d'éviter des renversements. Saisissez-le donc à l'extrémité accrochée au couvercle de la membrane en tirant délicatement.

• Laver soigneusement tous les composants* à l'eau chaude et au liquide vaisselle, rincer abondamment et bien sécher avec un chiffon doux et propre.

• Ne pas utiliser de produits abrasifs pour le nettoyage du tire-lait et de ses composants.

• Nettoyer le corps du moteur avec un chiffon doux, propre et sec. Attention! Ne jamais plonger ni faire tremper l'appareil dans l'eau ou autres liquides.

• Le tube peut être rincé et convenablement séché.

• Tous les composants, à l'exception du corps du moteur (13), du câble USB, de la valve (5), de la membrane (1), de la couverture en silicone (3) et du tube (19) peuvent également être lavés au lave-vaisselle en utilisant un programme délicat. Ce type de lavage, plus agressif, pourrait, au fil du temps, décolorer ou opacifier le matériel.

• Nettoyer et stériliser également le biberon (6) et ses accessoires (7)-(8), conformément aux indications figurant sur le mode d'emploi correspondant.

• Toujours conserver le produit dans un endroit sec et propre, après chaque lavage.

*Sauf pour le corps du moteur (13), le câble USB (9,10) et le tube en silicone (19).

ACCESSOIRES :

- Biberon NaturalFeeling 150 ML  00080711000xxx /  00080811000xxx.

- Récipient de Lait NaturalFeeling  00002257200000



- Où XXX=code variable identifiant le pays de destination de vente.

• Nous recommandons de ne pas utiliser d'accessoires différents de ceux conseillés.



Problème	Cause	Solution
Le tire-lait n'aspire pas ou aspire peu.	Clapet non assemblé ou mal assemblé.	Assembler correctement le clapet.
	Cloche et corps moteur mal assemblés.	Vérifier que la procédure décrite au paragraphe « PRÉPARATION » a été effectuée correctement. S'assurer que le tube en silicone est branché solidement à la fois au groupe moteur et au couvercle de la membrane. Vérifier le bon état du tube. Ne pas tordre le tube pendant le tirage.
	La cloche n'adhère pas bien au sein.	Faire bien adhérer la cloche au sein, en vous assurant que le téton est bien centré. Essayer avec/sans la protection souple en silicone.
	Réglage du niveau d'aspiration non adapté.	Modifier le niveau d'aspiration afin de trouver une stimulation et une aspiration plus confortables, en appuyant sur les touches « + » ou « - ».
	Batterie faible ou charge insuffisante	Recharger la batterie
Le tirage du lait est douloureux.	Niveau d'aspiration excessif.	Modifier le niveau d'aspiration afin de trouver une stimulation et une aspiration plus confortables, en appuyant la touche « - ».
Le tire-lait ne s'allume pas.	Câble USB/appareil/port USB du PC défectueux	Vérifier la présence du courant électrique de réseau sur le PC
	Branchements erronés.	Vérifier tous les branchements.
	Batterie faible.	Recharger la batterie

SPÉCIFICATIONS TECHNIQUES

- REF 00009199500000 TIRE-LAIT ÉLECTRIQUE PORTABLE Mod. N0002
- Valeur maximum de vide en mode tirage : $-0,35 \pm 0,03$ bar**
- (** valeurs mesurées avec cylindre d'échantillonnage).
- Tension d'entrée : 5V  2A
- Batterie au lithium rechargeable 3,7V  , 1100mAh
- Durée de vie utile de service de l'appareil : 500 heures
- Temps maximum de fonctionnement autorisé : 90 minutes
- Type d'appareil : fonctionnement intermittent ; 30 minutes ON -30 minutes OFF
- Fabriqué en Chine

Conditions d'utilisation :

- Température d'utilisation : $+5^{\circ}\text{C} \div +40^{\circ}\text{C}$

DÉCLARATION CE DE CONFORMITÉ

L'appareil de la marque Chicco Tire-lait électrique portable REF 00009199500000 Mod. N0002 est conforme aux exigences essentielles et aux autres dispositions pertinentes établies par les directives 2014/30/UE (compatibilité électromagnétique), 2014/35/UE (basse tension) et 2011/65/UE (RoHS). Une copie de la déclaration CE peut être demandée au fabricant : Artsana S.p.A via Saldarini Catelli, 1 - 22070 Grandate (Como) Italie.



CE PRODUIT EST CONFORME À LA DIRECTIVE 2012/19/UE.

Le symbole de la poubelle barrée sur l'appareil indique que ce produit, à la fin de sa propre vie utile, devra être traité séparément des autres déchets domestiques ; il faudra donc l'apporter dans un centre de collecte sélective pour les appareillages électriques et électroniques, ou bien le remettre au revendeur lors de l'achat d'un nouvel appareillage équivalent. L'utilisateur est responsable du retour de l'appareil, à la fin de sa vie, aux structures de





collecte appropriées. Une collecte sélective adéquate, visant à envoyer l'appareil que l'on n'utilise plus au recyclage, au traitement et à l'élimination compatible avec l'environnement, contribue à éviter les effets négatifs possibles sur l'environnement et sur la santé, et favorise le recyclage des matériaux dont le produit est composé. Pour obtenir des renseignements plus détaillés sur les systèmes de collecte disponibles, s'adresser au service local d'élimination des déchets, ou bien au magasin où l'appareil a été acheté.

GARANTIE

Le produit est garanti contre les défauts de conformité dans des conditions normales d'utilisation selon les indications prévues par la notice d'emploi. La garantie ne sera donc pas appliquée en cas de dommages dérivant d'un usage inapproprié, de l'usure ou d'événements accidentels. Pour la durée de la garantie sur les défauts de conformité, nous renvoyons aux dispositions spécifiques des normes nationales





DE GEBRAUCHSANLEITUNG

TRAGBARE ELEKTRISCHE MILCHPUMPE

Bitte lesen Sie diese Anweisungen vor der Verwendung aufmerksam durch und bewahren Sie diese zum späteren Nachschlagen auf.

Verwendungszweck und Hinweise zur tragbaren elektrischen Milchpumpe

WARNUNG

ACHTUNG!

- Dieses Gerät ist ausschließlich für den Hausgebrauch durch einen Erwachsenen bestimmt und muss gemäß der Gebrauchsanleitung verwendet werden. Jede andere Verwendung ist als unsachgemäß anzusehen und somit gefährlich. Artsana haftet nicht für eventuelle Schäden, die durch unsachgemäße, falsche und unangemessene Verwendung verursacht werden.
- Das Gerät ist für den persönlichen Gebrauch bestimmt und darf vom Käufer nicht verkauft oder Dritten anvertraut werden.
- Dieses Gerät und seine Bestandteile dürfen nicht der direkten Sonneneinstrahlung, Regen oder anderen Witterungsbedingungen ausgesetzt werden. Das Netzteil ist ausschließlich für den Gebrauch in Innenräumen bestimmt und muss daher vor Sonne, Regen und anderen Witterungseinflüssen geschützt werden.
- Falls das Gerät im Freien verwendet wird, darf es ausschließlich mit den Batterien im Gerät versorgt werden. Auf keinen Fall darf es Sonne, Regen und sonstigen Witterungseinflüssen ausgesetzt werden: Die Nichtbeachtung dieser Warnung kann den Benutzer der Gefahr eines Stromschlags aussetzen.
- Das Gerät ist kein Spielzeug. Dieses Gerät darf nicht von Kindern oder Personen mit geistig reduzierten Fähigkeiten oder von Personen, denen es an Kenntnis oder Erfahrung mangelt, verwendet werden. Das Produkt kann von Personen mit körperlich oder sensorisch reduzierten Fähigkeiten nur unter entsprechender Aufsicht verwendet werden oder nachdem sie die Anweisungen bezüglich einer sicheren Anwendung des Geräts erhalten und Verständnis über die mit dem Gerät verbundenen Gefahren erlangt haben.
- Das Gerät muss mit Sicherheitskleinspannung versorgt werden.
- Das Gerät, seine Bestandteile und das USB-Kabel außer Reichweite von Kindern aufbewahren. Das USB-Kabel und den Verbindungsschlauch des Motorgehäuses mit dem Saugset könnten, wenn sie in Reichweite von Kindern gelangen, zu Strangulation führen. Das Gerät enthält zudem kleine Teile, die bei Verschlucken zum Ersticken des Kindes führen können.
- Achten Sie bitte darauf, dass keine Kinder mit dem Gerät, seinen Bestand-



teilen und dem USB-Kabel spielen.

- Das Gerät immer auf ebene und stabile Flächen fern von Wiegen und Kinderbetten stellen.
- Führen Sie keine Reinigungs- und Desinfektionsmaßnahmen an der Milchpumpe durch, während diese in Betrieb ist oder aufgeladen wird. Die Reinigungs- und Desinfektionsmaßnahmen müssen in Übereinstimmung mit dieser Gebrauchsanleitung ausgeführt werden.
- Um Bakterienwachstum vorzubeugen, wird empfohlen, die abgepumpte Milch direkt nach ihrer Gewinnung zu füttern oder unverzüglich für ihre Aufbewahrung auf geeignete Weise zu sorgen.
- Vor jeder Verwendung die Silikonabdeckung (3), die Saugglocke (4) und das Ventil (5) reinigen und sterilisieren. Auch die Flasche (6) und ihr Zubehör (7)-(8) in Übereinstimmung mit den Angaben in ihrer Gebrauchsanleitung reinigen und desinfizieren.
- Vor jedem Gebrauch prüfen, dass die Membran unversehrt ist: Sie darf niemals Risse oder Schnitte aufweisen. Im Fall von Rissen oder Schnitten darf das Produkt nicht verwendet werden.
- Die von dem Benutzer durchzuführenden Reinigungs- und Desinfektionsarbeiten dürfen nicht von Kindern und/oder Personen mit geistig reduzierten Fähigkeiten oder von Personen, denen es an Kenntnis oder Erfahrung mangelt, durchgeführt werden.
- Tauchen Sie das Gerät oder das USB-Kabel niemals in Wasser oder sonstige Flüssigkeiten, befeuchten Sie sie nicht und halten Sie sie nie unter fließendes Wasser. Falls das Gerät oder das USB-Kabel Flüssigkeiten ausgesetzt waren, kontaktieren Sie vor einem weiteren Gebrauch des Produkts bitte die gebührenfreie Telefonnummer (800-188-898) oder technisches Fachpersonal.
- Wenn das Gerät oder das USB-Kabel Schäden aufweisen, darf das Produkt nicht mehr verwendet werden. Falls das Gerät oder das USB-Kabel Beschädigungen aufweisen, kontaktieren Sie vor einem weiteren Gebrauch des Produkts bitte die gebührenfreie Telefonnummer (800-188-898) oder technisches Fachpersonal.
- Batterie nicht austauschbar.
- Versuchen Sie nicht, das Gerät zu öffnen oder zu reparieren, wenn es defekt oder beschädigt ist. Bei Defekten oder Beschädigungen am Gerät im Allgemeinen, am Motorgehäuse kontaktieren Sie bitte die gebührenfreie Telefonnummer (800-188-898). Eventuell vom Benutzer vorgenommene Reparaturen/Eingriffe können schwere Risiken für die eigene Sicherheit sowie die Sicherheit anderer Personen hervorrufen und das Gerät irreparabel beschädigen; sie führen zum sofortigen Verwirken der Garantie.
- Sollte die Verpackung nicht unversehrt sein, prüfen Sie bitte den Zustand aller Bestandteile und aller Teile des Produkts. Falls das USB-Kabel und das Motorgehäuse unversehrt sind, führen Sie vorsichtshalber eine Reinigung

aller Bestandteile des Sets entsprechend den Anweisungen im Abschnitt "REINIGUNG" aus.

- Vor dem Gebrauch eventuelle Plastikbeutel und alle Elemente, die Teil der Produktverpackung sind, abnehmen und entsorgen sowie von Kindern fernhalten. Sie könnten eine potenzielle Gefahrenquelle darstellen.
- Nachdem Sie das Gerät aus der Verpackung genommen haben, versichern Sie sich, dass es unversehrt ist und keine sichtbaren Schäden aufweist. Im Zweifelsfall benutzen Sie das Gerät nicht und wenden Sie sich ausschließlich an fachkundige Techniker, an die Verkaufsstelle oder an die gebührenfreie Telefonnummer (800-188-898).
- Sicherstellen, dass das Gerät beim Gebrauch auf einer ebenen und stabilen Fläche steht, damit es nicht umkippen oder herunterfallen kann.
- Stellen Sie das Gerät nicht auf empfindliche Flächen oder auf solche, die nicht hitze- und feuchtigkeitsfest sind.
- Verwenden Sie das Gerät nicht in der Badewanne, unter der Dusche oder in anderen feuchten Umgebungen wie in der Nähe von Wannen, Waschbecken oder bei ähnlichen Gegebenheiten, bei denen Wasser mit dem Gerät in Kontakt kommen könnte.
- Stellen Sie sicher, dass sich das Set während des Gebrauchs in einem solchen Abstand von der Motorgruppe befindet, dass diese nicht herunterfällt.
- Beim Gebrauch von Elektrogeräten müssen einige grundlegende Regeln beachtet werden:
 - Das Gerät niemals mit nassen oder feuchten Händen berühren.
 - Das Gerät von Wärmequellen fernhalten.
 - Im Schadensfall und/oder bei Betriebsstörungen des Geräts und/oder des USB-Kabels das Gerät sofort ausschalten. Versuchen Sie nicht, selbst Hand anzulegen, oder das Produkt zu verwenden, sondern wenden Sie sich ausschließlich an Fachpersonal oder an die gebührenfreie Telefonnummer (800-188-898).
- Das Gerät muss nach jedem Betriebszyklus sorgfältig gereinigt und getrocknet werden.
- Wenn das Gerät für eine längere Zeit nicht verwendet wird, bewahren Sie es, nachdem Sie es ordentlich gereinigt und die Batterien entfernt haben (falls vorhanden), an einem sauberen und trockenen und vor Licht und Wärme geschützten Ort, entsprechend den Lager- und Transporthinweisen, auf.
- Wenn das Gerät entsorgt werden soll, geben Sie es nicht in den Hausmüll, sondern entsorgen Sie dieses elektrische/elektronische Gerät (WEEE) getrennt, wie von der Richtlinie 2012/19/EU oder den geltenden Gesetzen im Verkaufsland vorgesehen.
- Um die Gefahr von Bränden oder Stromschlägen zu vermeiden, legen Sie das USB-Kabel nicht unter Teppiche oder in die Nähe von Heizkörpern, Öfen und Heizungen.

- Verwenden Sie das Gerät in einem Temperaturbereich zwischen +5°C und +40°C. Der Gebrauch außerhalb dieser Grenzwerte und insbesondere des oberen Grenzwerts kann zu einer Überhitzung des Geräts mit daraus resultierender Beschädigung und/oder Verbrennungsgefahr oder Gefahr des Zugriffs auf spannungsführende Teile durch den Benutzer führen.
- Das Gerät wurde nur für den Betrieb mit den in der Originalverpackung mitgelieferten Bestandteilen und Flaschen mit einem Fassungsvermögen von 150 ml ausgelegt. Die Verwendung anderer Bestandteile oder von Flaschen mit einem größeren Fassungsvermögen gewährleisten möglicherweise nicht die angegebene Leistung.
- Das Gerät darf nicht länger als 30 Minuten im Dauergebrauch verwendet werden. Nach dem Gebrauch muss eine Ruhezeit von 30 Minuten eingehalten werden.
- Die Produkteigenschaften können ohne Vorankündigung geändert werden.
- Falls Sie Zweifel bezüglich der Auslegung des Inhalts dieser Gebrauchsanleitung haben, wenden Sie sich bitte an Ihren Händler oder rufen Sie die gebührenfreie Telefonnummer (800-188-898) an.

HINWEISE ZUR LITHIUMBATTERIE UND ZUM AUFLADEN DES PRODUKTS

- Es wird empfohlen, das Produkt beim ersten Gebrauch die ganze Nacht über aufzuladen.
- Die Anweisungen der Gebrauchsanleitung befolgen, um die Lithiumbatterie korrekt aufzuladen.
- Das Produkt während des Ladevorgangs außer Reichweite des Kindes halten.
- Die Lithiumbatterie darf nicht vom Benutzer ausgewechselt werden. Die Verwendung einer anderen Lithiumbatterie als der mitgelieferten ist auf keinen Fall zulässig.
- Das Aufladen darf nur über USB-Kabel erfolgen, das direkt an den PC angeschlossen ist.
- Das Produkt nicht anders als empfohlen verwenden.
- Die Lithiumbatterie bei Nichtgebrauch nicht im Ladezustand lassen.
- ARTSANA haftet nicht für eventuelle Schäden, die durch unsachgemäße, falsche und unangemessene Verwendung verursacht werden.
- Für eine angemessene Entsorgung unter Beachtung der Hinweise in diesem Handbuch sorgen.

SYMBOLVERZEICHNIS

	Artikelnummer im Produktkatalog
	ACHTUNG!
	Nur für den Hausgebrauch
	EINGESCHALTET/AUSGESCHALTET (Druck-Druck)
	Wechselstrom
	Gleichstrom
	Einhaltung der Europäischen Richtlinie 2012/19/EU

DIE MILCHPUMPE UND DAS STILLEN

Die elektrische Milchpumpe von Chicco ist eine große Hilfe zum Verlängern der Stillzeit, sollte die Mutter zu viel Milch haben oder einmal nicht bei ihrem Baby sein können. In diesen Fällen kann sie Muttermilch abpumpen, aufbewahren und ihr Kind bei Bedarf damit füttern.

Um so flexibel und praktisch wie möglich zu sein, funktioniert die elektrische Milchpumpe sowohl im Batteriemodus (mitgelieferte Lithium-Batterie) als auch im Batterieauflademodus mit dem direkt an den PC angeschlossenen USB-Kabel.

LISTE DER BESTANDTEILE

- 1- Membran
- 2- Membranabdeckung
- 3- Weiche Silikonabdeckung
- 4- Saugglocke
- 5- Ventil
- 6- NaturalFeeling-Flasche
- 7- Fläschchensauger 0m mit Deckel und Schraubring
- 8- Hermetischer Verschluss
- 9- Stift des USB-Kabels
- 10- Stecker des USB-Kabels
- 11- Eingang Silikon Schlauch
- 12- Eingang USB-Kabel
- 13- Motorgruppe
- 14 - LED-Anzeige
- 15- Ein-/Aus-Taste
- 16- Taste Stimulierung/Abpumpen
- 17- Erhöhungstaste Stimulierungs-/Saugdruck
- 18- Verringerungstaste Stimulierungs-/Saugdruck
- 19- Silikon Schlauch

VORBEREITUNG

- Reinigen Sie vor der ersten Verwendung der Milchpumpe zunächst gründlich alle Bestandteile* wie in Abschnitt **„REINIGUNG“** beschrieben.
 - Setzen Sie die Milchpumpe dann wie folgt zusammen:
 - Setzen Sie das Ventil (5) tief in die Aufnahme an der Saugglocke ein (4). (Abb. 1)
- Hinweis: Das Ventil möglichst mit der Lasche zum Inneren der Saugglocke gerichtet montieren.
- Drücken Sie auf den äußeren Rand, um eine Beschädigung des Ventils zu verhindern, und stellen Sie sicher, dass die beiden Ränder des eingesetzten Ventils vereint sind. Anderenfalls das Ventil erneut positionieren und achten, dass eine ordnungsgemäße Ausrichtung der Ränder erreicht wird.
 - Für einen höheren Komfort können Sie auf der Saugglocke (4) die weiche Silikonabdeckung (3) anbringen. Setzen Sie die Silikonabdeckung ganz in die Glocke ein, indem Sie den Rand der Abdeckung am äußeren Umfang der Saugglocke einhängen (Abb. 2). Drücken Sie auf die Kissen der Abdeckung, um eventuell eingeschlossene Luft auszulassen.
 - Bauen Sie die Silikonmembran (1) mit der Membranabdeckung (2) zusammen und setzen Sie Membran und Membranabdeckung (vormontiert) an der Saugglocke (4) ein (Abb. 3)
 - Schrauben Sie die NaturalFeeling-Flasche (6) am Gewindestock der Saugglocke (4) an (Abb. 4)
 - Stellen Sie das zusammengebaute Produkt nur auf eine

stabile und ebene Oberfläche.

- Um die Milchpumpe mit dem zugehörigen USB-Kabel zu verwenden oder aufzuladen, stecken Sie den Stift des USB-Kabels (9) am Eingang des USB-Kabels am Motorgehäuse (12) ein. Anschließend verbinden Sie den USB-Stecker des USB-Kabels (10) mit dem PC, wie in dieser Anleitung angegeben.
 - Verbinden Sie den Silikon Schlauch (19) mit der Membranabdeckung (2) (Abb. 6).
 - Stecken Sie das Ende des Silikon Schlauchs (19) in den entsprechenden Eingang am Motorgehäuse (11) ein (Abb.7).
- *Mit Ausnahme des Motorgehäuses (12) (Abb. 5), des USB-Kabels (9,10) und des Silikon Schlauchs (19).

VERWENDUNG DER MILCHPUMPE

- Sterilisieren Sie vor jeder Verwendung zunächst sämtliche Bestandteile* kalt unter Verwendung eines flüssigen Sterilisationsmittels (befolgen Sie hierbei die Anweisungen des Herstellers) oder heiß (Dampf) mit einem entsprechenden Gerät oder durch Auskochen (5 Minuten). Lassen Sie die sterilisierten Teile vor der Verwendung vollständig abkühlen.
 - Waschen Sie Ihre Hände und setzen Sie die Milchpumpe zusammen, wie in Abschnitt **„VORBEREITUNG“** beschrieben.
 - Reinigen Sie Ihre Brust mit Wasser oder den praktischen Reinigungstüchern für die Brusthygiene von Chicco
 - Setzen Sie sich bequem und entspannt hin.
- Hinweis: Achten Sie beim Gebrauch der Milchpumpe darauf, die Öffnung auf der linken Seite der Saugglocke (4) nicht mit der Hand abzudecken, um eine einwandfreie Funktion des Produktes zu gewährleisten.
- Hinweis: Beim Einschalten beginnt die Milchpumpe stets im Stimulierungsmodus, um das Abpumpen der Milch mit den Werkseinstellungen (Saugdruck 1) zu erleichtern. Die Kontrollleuchte der LED-Anzeige (14) leuchtet mit blauem Dauerlicht.
- Hinweis: Um Gefahren durch das Überlaufen von Flüssigkeiten (Milch) zu vermeiden, wird empfohlen, die Flasche niemals über die auf der graduierten Skala angegebene Maximalmenge zu füllen.
- Legen Sie die Saugglocke so an die Brust an, dass sie gut haftet und die Brustwarze mittig positioniert ist. Die Verwendung der Milchpumpe ist sowohl mit als auch ohne die weiche Silikonabdeckung (3) möglich. Wir empfehlen, beide Möglichkeiten auszuprobieren und die auszuwählen, die besser geeignet und angenehmer für Sie ist.
 - Im Batteriemodus die Milchpumpe durch Drücken der Ein-/Aus-Taste (15) am Motorgehäuse (13) einschalten, die LED-Anzeige (14) schaltet sich mit blauem Dauerlicht ein.
 - Nach ca. 3 Minuten Stimulierung schaltet sie automatisch auf die Pumpphase (mit Saugdruck 1 Werkseinstellung) und das Licht der LED-Anzeige leuchtet weiß.
 - Durch Drücken der Stimulierungs-/Abpump-Taste (16) kann die Stimulierungsphase jederzeit unterbrochen und die Pumpphase eingeleitet werden und umgekehrt.
 - Falls erforderlich, die Stimulierung durch Drücken der Stimulierungs-/Abpump-Taste (16) wiederholen. Um dann zur Pumpphase überzugehen, drücken Sie kurz die Stimulierungs-/Abpump-Taste (16).
 - Durch Betätigung der Tasten „+“ (17) und „-“ (18) auf der Tastatur kann die Stimulierung/das Abpumpen je nach

dem wahrgenommenen Saugdruck an der Brust und/oder dem Milchfluss reguliert werden. Jedes Mal, wenn ein Wechsel des Saugdrucks vorgenommen wird, blinkt die LED-Anzeige (14) einmal blau oder weiß, je nach gewähltem Modus. Es wird empfohlen, die Stimulierung/das Abpumpen stufenweise zu regeln, bis ein angemessener Druck erreicht wird.

- Sollte die gewählte Stimulierung/der Saugdruck unangenehm oder schmerzhaft sein, wird empfohlen, ihn langsam durch Betätigen der Taste „-“ (18) zu reduzieren.
- Es ist möglich, das Abpumpen der Milch abwechselnd an beiden Brüsten vorzunehmen.
- Zum Ausschalten der Milchpumpe drücken Sie die An-/Aus-Taste (15).

ACHTUNG: Nach 30-minütiger Verwendung schaltet sich das Produkt aus Sicherheitsgründen automatisch aus. Bei entladener Batterie beginnt das Licht der LED-Anzeige (14) während des Abpumpmodus weiß zu blinken bzw. blau während des Stimulierungsmodus: In diesem Fall wird empfohlen, die Batterie aufzuladen und das Produkt eventuell im Batterieauflademodus zu verwenden. Anderenfalls schaltet sich das Produkt nach einigen Minuten automatisch ab.

AUFLADEN DER BATTERIE

Zum Aufladen das Motorgehäuse (13) mit dem USB-Kabel an den PC anschließen. Um die Zeiten zu verringern, wird empfohlen, die Aufladung bei ausgeschaltetem Produkt auszuführen.

Während des Aufladens mit eingestecktem USB-Kabel und ausgeschaltetem Produkt wird der Ladezustand der Batterie durch die mit weißem Dauerlicht eingeschaltete LED-Anzeige (14) angezeigt. Der Zustand der vollständigen Aufladung wird durch die mit blauem Dauerlicht eingeschaltete LED-Anzeige (14) angezeigt.

Bei Verwendung des Produktes im Batterieauflademodus ist es nicht möglich, den Ladezustand des Produktes einzusehen.

- **ACHTUNG:** reinigen Sie sämtliche Bestandteile* sofort nach jeder Verwendung gründlich, wie im Abschnitt „**REINIGUNG**“ beschrieben.
- Um dem Baby sofort die Milch zu geben, entfernen Sie das Fläschchen durch Abschrauben von der Saugglocke (4). Schrauben Sie dann den Schraubring und den Sauger (7) (im Lieferumfang enthalten) auf die Flasche auf. Auf diese Weise erhalten Sie ein praktisches und einsatzbereites Fläschchen (NaturalFeeling).
- Durch Verschließen des Fläschchens mit dem praktischen luftdichten Deckel (8) (im Lieferumfang enthalten) können Sie die abgepumpte Milch für bis zu 48 Stunden bei 4°C im Kühlschrank bzw. 3 Monate bei -18°C im Gefrierschrank aufbewahren.
- **ACHTUNG:** Wenn die Milchpumpe nicht verwendet wird, stets das USB-Kabel vom Motorgehäuse und vom PC trennen, falls dieses angeschlossen ist.

*Mit Ausnahme des Motorgehäuses (13), des USB-Kabels (9,10) und des Silikonschlauchs (19).

REINIGUNG

- Ziehen Sie vor jeder Reinigungsmaßnahme, falls angeschlossen, das USB-Kabel vom PC und den Stift des USB-Kabels (9) vom Eingang des USB-Kabels (12) am Motorge-

häuse ab.

- Trennen Sie sämtliche Bestandteile der Milchpumpe. Hinweis: Entfernen Sie das Ventil (5) im Innern der Saugglocke (4) durch leichtes Ziehen an der Lasche seitlich des Ventils.

- **ACHTUNG:** entfernen Sie vorsichtig das Ventil. Verwenden Sie für die Reinigung keine Hilfsmittel, da die Milchpumpe dadurch beschädigt werden könnte und eventuell nicht mehr verwendbar wäre.

Hinweis: Zum Abnehmen des Silikonschlauchs lösen Sie zuerst die Membran (1) und die Membranabdeckung von der Saugglocke, um ein Umkippen zu vermeiden. Fassen Sie ihn dann am Ende, das an der Membranabdeckung befestigt ist und ziehen Sie vorsichtig.

- Waschen Sie sämtliche Bestandteile gründlich* mit warmem Wasser und Handspülmittel, spülen Sie sie gründlich ab und trocknen Sie sie sorgfältig mit einem weichen und sauberen Tuch ab.

- Zur Reinigung der Milchpumpe und ihrer Bestandteile keine Scheuermittel verwenden.

- Reinigen Sie das Motorgehäuse mit einem weichen, sauberen und trockenen Tuch. Achtung! Das Gerät auf keinen Fall befeuchten oder in Wasser oder andere Flüssigkeiten tauchen.

- Der Schlauch kann gespült und entsprechend getrocknet werden.

- Sämtliche Bestandteile, mit Ausnahme des Motorgehäuses (13), des USB-Kabels, des Ventils (5), der Membran (1), der Silikonabdeckung (3) und des Schlauchs (19) können auch in der Geschirrspülmaschine mit einem Schonprogramm gereinigt werden. Diese intensiveren Spülgänge können die Farben des Materials mit der Zeit verblassen lassen und das Material abnutzen.

- Auch die Flasche (6) und ihr Zubehör (7)-(8) in Übereinstimmung mit den Angaben in der Gebrauchsanleitung, die im Lieferumfang des Produktes enthalten ist, reinigen und sterilisieren.

- Bewahren Sie das gereinigte Produkt immer an einem sauberen und trockenen Ort auf.

*Mit Ausnahme des Motorgehäuses (13), des USB-Kabels (9,10) und des Silikonschlauchs (19).

ZUBEHÖRTEILE:



- NaturalFeeling-Flasche 150 ML [REF](#) 00080711000xxx / [REF](#) 00080811000xxx.
- NaturalFeeling-Milchbehälter [REF](#) 00002257200000
- XXX= Veränderlicher Code zur Identifizierung des Bestimmungsorts für den Verkauf.

- Es wird empfohlen, kein anderes Zubehör als das hier empfohlene zu verwenden.



Problem	Ursache	Abhilfe
Die Milchpumpe saugt nicht oder kaum.	Das Ventil ist nicht oder schlecht montiert.	Montieren Sie das Ventil korrekt.
	Die Glocke oder das Motorgehäuse ist nicht korrekt montiert.	Kontrollieren Sie, ob Sie den im Abschnitt „VORBEREITUNG“ beschriebenen Vorgang korrekt ausgeführt haben. Stellen Sie sicher, dass der Silikonschlauch sowohl mit der Motorgruppe als auch mit der Membranabdeckung fest verbunden ist. Prüfen Sie die Unversehrtheit des Schlauchs. Wickeln Sie den Schlauch während des Abpumpens nicht auf.
	Die Glocke liegt nicht gut an der Brust an.	Legen Sie die Saugglocke so an die Brust an, dass sie gut haftet und die Brustwarze mittig positioniert ist. Versuchen Sie dies mit/ohne die weiche Silikonabdeckung.
	Ungeeignete Regelung des Saugdrucks.	Ändern Sie den Saugdruck mit den Tasten „+“ und „-“, bis Sie eine bequemere Stimulierung und Absaugung erzielen.
	Entladene oder nicht ausreichend aufgeladene Batterie.	Die Batterie aufladen.
Das Milchabpumpen ist schmerzhaft.	Zu hoher Saugdruck.	Ändern Sie den Saugdruck mit der Taste „-“, bis Sie eine bequemere Stimulierung und Absaugung erzielen.
Die Milchpumpe geht nicht an.	USB-Kabel/Gerät/USB-Anschluss des PCs defekt.	Prüfen Sie, dass die Netzstromversorgung im PC gegeben ist.
	Fehlerhafte Anschlüsse.	Prüfen Sie alle Anschlüsse.
	Batterie leer.	Die Batterie aufladen.

TECHNISCHE DATEN

- **REF** 00009199500000 TRAGBARE ELEKTRISCHE MILCHPUMPE Mod. N0002
- Maximaler Unterdruckwert im Abpumpmodus: $-0,35 \pm 0,03 \text{ bar}^{**}$ (** Messwerte mit Probezylinder).
- Eingangsspannung: 5V  2A
- Aufladbare Lithium-Batterie 3,7 V , 1100 mAh
- Nutzungsdauer des Gerätes im Betrieb: 500 Stunden
- Mindestbetriebszeit mit Batterie: 90 Minuten
- Gerätetyp: Intervallbetrieb; 30 Minuten EIN -30 Minuten AUS
- Made in China

Gebrauchsbedingungen:

- Betriebstemperatur: $+5 \text{ °C} \div +40 \text{ °C}$

EG-KONFORMITÄTSERKLÄRUNG

Das Gerät der Marke Chicco Tragbare elektrische Milchpumpe **REF** 000091995000000 Mod. N0002 entspricht den grundlegenden Anforderungen und den sonstigen einschlägigen Bestimmungen, die von den EG-Richtlinien 2014/30/EG (elektromagnetische Verträglichkeit), 2014/35/EG (Niederspannung) und 2011/65/EU (RoHS) festgelegt sind. Eine Kopie der EG-Konformitätserklärung kann beim Hersteller angefordert werden: Artsana S.p.A, Via Saldarini Catelli, 1 - 22070 Grandate (Como) Italy.





DIESES PRODUKT ENTSPRICHT DER RICHTLINIE 2012/19/EU.

Die durchgestrichene Abfalltonne, die auf diesem Gerät abgebildet ist, bedeutet, dass dieses Produkt nach dem Ende seiner Betriebszeit getrennt von den Haushaltsabfällen zu entsorgen ist. Entweder sollte es an einer Sammelstelle für elektrische und elektronische Altgeräte abgegeben werden oder, bei Kauf eines neuen Geräts, dem Verkäufer zurückgegeben werden. Der Verbraucher ist in jedem Falle verantwortlich für die ordnungsgemäße Entsorgung des Geräts nach Ende der Betriebszeit. Nur bei Abgabe des Geräts an einer geeigneten Sammelstelle ist es möglich das Produkt so zu verarbeiten, zu recyceln und umweltgerecht zu entsorgen, dass einerseits Werkstoffe und Materialien wieder verwendet werden können und andererseits negative Folgen für Umwelt und Gesundheit ausgeschlossen werden. Nähere Auskunft bekommen Sie bei Ihrem örtlichen Amt für Abfallentsorgung oder bei Ihrem Händler.

GARANTIE

Die Garantie gilt bei allen Konformitätsfehlern, die trotz normaler Gebrauchsbedingungen (gemäß den Vorgaben der Gebrauchsanleitung) auftreten. Die Garantie ist verwirkt bei unsachgemäßem Gebrauch, Abnutzung oder bei persönlichen Unglücksfällen. Für die Laufzeit der Garantie auf Konformitätsmängel wird auf die spezifischen Bestimmungen der jeweiligen nationalen Gesetze verwiesen.



ES INSTRUCCIONES DE USO

SACALECHES ELÉCTRICO

Leer atentamente estas instrucciones antes del uso y conservarlas para futuras consultas.

Uso previsto e indicaciones del sacaleches eléctrico

ADVERTENCIAS DE SEGURIDAD

¡ADVERTENCIA!

- Este aparato esté destinado a un uso exclusivamente doméstico, por parte de un adulto y debe utilizarse respetando las instrucciones de uso. Cualquier otro uso deberá considerarse incorrecto y, por tanto, peligroso. Artzana no puede ser considerada responsable de los posibles daños derivados de usos incorrectos, erróneos e irrazonables.
- El aparato es para uso personal, por lo que el comprador no puede venderlo o alquilarlo a terceros.
- Este aparato y sus componentes no deben exponerse al sol, a la lluvia ni a otros agentes atmosféricos. El adaptador de red es solo para uso en interiores, por lo tanto, no debe exponerse al sol, a la lluvia ni a otros agentes atmosféricos.
- En caso de uso del aparato al aire libre, este debe alimentarse únicamente con baterías internas y no debe exponerse al sol, a la lluvia ni a otros agentes atmosféricos: el incumplimiento de dicha advertencia puede exponer al usuario al riesgo de descargas eléctricas.
- Este aparato no es un juguete. No debe ser utilizado por niños o por personas con discapacidad mental o sin la experiencia y los conocimientos necesarios. El producto puede ser utilizado por personas con capacidades físicas o sensoriales siempre y cuando estén bajo supervisión, o hayan recibido instrucciones en cuanto al uso seguro del aparato y comprendido los peligros inherentes al mismo.
- El aparato debe alimentarse con baja tensión de seguridad.
- Mantenga el equipo, sus componentes y el cable USB fuera del alcance de los niños. El cable USB y el tubo que conecta el cuerpo del motor al kit de succión, si se dejan al alcance de los niños, podrían ser causa de estrangulamiento. El aparato, además, tiene partes pequeñas que, de ser ingeridas por un niño, pueden provocar asfixia.
- Asegúrese de que los niños no jueguen con el aparato, sus componentes ni el cable USB.
- Coloque el aparato únicamente sobre superficies planas y estables, lejos de cunas y camas.
- No limpie ni desinfecte el sacaleches mientras esté en funcionamiento o se esté cargando. La limpieza y la esterilización deben realizarse de confor-

midad con estas instrucciones de uso.

- Al fin de prevenir la proliferación de bacterias, se recomienda suministrar la leche inmediatamente después de su extracción o ponerla inmediatamente a conservar utilizando el modo más adecuado.
- Antes de cada uso, limpie y esterilice el revestimiento de silicona (3), la campana (4) y la válvula (5). Limpie y esterilice asimismo el biberón (6) y sus accesorios (7)-(8), según se indica en las instrucciones correspondientes.
- Antes de cada uso, compruebe el estado de la membrana: no debe resultar rasgada o cortada. Si lo está, no utilice el producto.
- Las operaciones de limpieza y esterilización a cargo del usuario, no deben ser realizadas por niños y/o por personas con capacidad mental reducida o sin la experiencia y los conocimientos necesarios.
- No sumerja nunca el aparato ni el cable USB en agua u otros líquidos ni los ponga bajo el grifo. Si el aparato o el cable USB entran en contacto con líquidos, consulte a un técnico cualificado antes de volver a utilizar el producto.
- Si el aparato o el cable USB presentan señales de deterioro, el producto no debe seguir utilizándose. Si el aparato o el cable USB presentan señales de deterioro, consulte a un técnico cualificado antes de volver a utilizar el producto.
- Batería no reemplazable.
- No intente abrir ni reparar el aparato si está defectuoso o dañado. Cualquier reparación/intervención realizada por el usuario podría provocar graves riesgos para la propia seguridad y la de terceros, además de dañar irreparablemente el aparato, e implica la caducidad inmediata de la garantía.
- Si el embalaje no está en perfectas condiciones, verifique el estado de todos los componentes y las partes del producto. Si el cable USB y el cuerpo del motor están en perfectas condiciones, como medida de precaución, lave todos los componentes del kit siguiendo las instrucciones de la sección "LIMPIEZA".
- Antes del uso, retire y elimine las bolsas de plástico y demás elementos que formen parte del embalaje del producto y manténgalos fuera del alcance de los niños, ya que pueden ser fuente de peligro.
- Después de haber sacado el aparato del embalaje, asegúrese de que esté en perfecto estado y de que no presente daños visibles. En caso de duda, no utilice el aparato y diríjase al punto de venta.
- Asegúrese de que, durante el uso, el aparato esté sobre una superficie plana y estable, para evitar que se vuelque o se caiga.
- No ponga el aparato sobre superficies delicadas o sensibles a la humedad y al calor.
- No utilice el aparato en la ducha o en la bañera, en ambientes húmedos, cerca de bañeras, lavabos, fregaderos, ni en cualquier otra situación en la que haya líquidos presentes que puedan entrar en contacto con el aparato.
- Asegúrese de que, durante el uso, la distancia entre el kit y el grupo motor impida la caída de este último.

- El uso de cualquier aparato eléctrico comporta el cumplimiento de algunas reglas fundamentales:
 - Nunca toque el aparato con las manos mojadas o húmedas.
 - Mantenga el equipo alejado de fuentes de calor.
 - En caso de avería y/o mal funcionamiento del aparato y/o del cable USB, apague inmediatamente el aparato, no intente manipularlo ni utilizar el producto, y póngase en contacto con personal cualificado.
- El aparato debe limpiarse y secarse perfectamente después de cada ciclo de funcionamiento.
- Si el aparato no se utiliza durante un tiempo prolongado, después de limpiarlo cuidadosamente y de sacar la batería (si está puesta), guárdelo en un lugar limpio y seco, protegido de la luz y de fuentes de calor, según las indicaciones proporcionadas en materia de almacenamiento y transporte.
- Si decide no volver a utilizar el aparato, no lo elimine como residuo urbano normal, utilice la recogida selectiva como aparato eléctrico/electrónico (RAEE), tal y como exige la Directiva 2012/19/UE o la legislación vigente en los países donde se comercializa dicho aparato.
- Para evitar el riesgo de incendio o descarga eléctrica, procure que el cable USB no pase por debajo de alfombras ni cerca de radiadores, calefactores o estufas.
- Utilice el aparato en un rango de temperatura de +5 °C a +40 °C. El uso fuera de los límites establecidos, y especialmente por encima del límite superior, puede provocar el recalentamiento del aparato con el consiguiente daño del mismo, así como riesgos de quemaduras o de acceso a componentes en tensión por parte del usuario.
- El aparato ha sido diseñado para funcionar únicamente con los componentes que se incluyen en el paquete original y con biberones de 150 ml de capacidad. El uso de otros componentes o de biberones con capacidad superior podría comprometer las prestaciones declaradas.
- El aparato no debe utilizarse durante más de 30 minutos consecutivos. Al final del uso, se debe garantizar un tiempo de reposo de 30 minutos.
- Las características del producto podrían sufrir variaciones sin previo aviso.
- En caso de dudas sobre la interpretación del contenido de este manual de instrucciones, póngase en contacto con el vendedor.

RECOMENDACIONES SOBRE LA BATERÍA DE LITIO Y SOBRE LA RECARGA DEL PRODUCTO

- Se recomienda cargar el producto durante toda la noche la primera vez que se utiliza.
- Siga las instrucciones indicadas en el manual para recargar correctamente la batería al litio.
- Durante la recarga, mantenga el producto fuera del alcance del niño.
- La batería de litio no puede ser sustituida por el usuario y en ningún caso se admite el uso de una batería de litio diferente de aquella suministrada con el producto.
- La recarga debe hacerse solamente mediante un cable USB, conectado directamente al ordenador.
- No utilice el producto de otra manera que no sea la recomendada.
- No deje cargando la batería de litio mientras no se utiliza.
- ARTSANA no puede considerarse responsable de los posibles daños derivados de usos incorrectos, erróneos e irrazonables.
- Su eliminación debe hacerse siguiendo las instrucciones expuestas en el manual.

LEYENDA DE LOS SÍMBOLOS

 Código de referencia en el catálogo del producto

 ¡ADVERTENCIA!

 Solo para uso en interiores

 ENCENDIDO/APAGADO (presión-presión)

 Corriente alterna

 Corriente continua

 Cumple con la Directiva Europea 2012/19/UE

EL SACALECHES Y LA LACTANCIA

El sacaleches eléctrico de Chicco ayuda a prolongar la lactancia materna, en caso de tener leche en exceso o si debe alejarse del bebé. En estos casos se puede extraer la leche conservándola para dársela al niño cuando sea necesario. Para garantizar la máxima flexibilidad y practicidad, el sacaleches eléctrico funciona tanto en el modo con batería (batería de litio suministrada) como en el modo de recarga de la batería, mediante un cable USB conectado directamente al ordenador.

LISTADO DE COMPONENTES

- 1- Membrana
- 2- Tapa de la membrana
- 3- Cubierta blanda de silicona
- 4- Cuerpo de la campana
- 5- Válvula
- 6- Biberón NaturalFeeling
- 7- Tetina 0m con tapa y rosca
- 8- Tapón hermético
- 9- Clavija del cable USB
- 10- Conector USB del cable USB
- 11- Entrada del tubo de silicona
- 12- Entrada del cable USB
- 13- Grupo motor
- 14- Indicador led
- 15- Botón de encendido/apagado
- 16- Botón de estimulación/extracción
- 17- Botón de aumento del nivel de estimulación/extracción
- 18- Botón de reducción del nivel de estimulación/extracción
- 19- Tubo de silicona

PREPARACIÓN

- Antes de utilizar por primera vez el sacaleches, lave cuidadosamente todos los componentes* como se indica en el apartado **"LIMPIEZA"**.
- Luego, monte el sacaleches como se indica a continuación:
- Introduzca hasta el fondo la válvula (5) en el conducto circular presente dentro de la base de la campana (4). (Fig. 1)
Nota: Monte preferentemente la válvula con la lengüeta orientada hacia el interior de la campana.
- Ejercer presión sobre el borde externo para no dañar la válvula y asegúrese de que los dos bordes de cierre de la válvula montada queden unidos. De lo contrario, vuelva a poner la válvula prestando atención a que los bordes queden alineados.
- Para un mayor confort, es posible ensamblar en la campana (4) el revestimiento de silicona (3). Monte el revestimiento de silicona empujándolo bien contra el fondo de la campana y enganche el borde del revestimiento al perímetro externo de la campana (Fig.2). Presione los cojinetes del revestimiento para extraer el aire que pueda haber quedado atrapado.
- Ensamble la membrana de silicona (1) con la tapa de la membrana (2) e introduzca la membrana y el cuerpo de la membrana (preensamblados) en el cuerpo de la campana (4) (Fig.3)
- Enrosque el biberón NaturalFeeling (6) en la base roscada del cuerpo de la campana (4) (Fig.4)
- Coloque el producto montado exclusivamente sobre una superficie plana y estable.
- Para utilizar o cargar el sacaleches con su cable USB, co-

necte la clavija del cable USB (9) a la entrada del cable USB en el cuerpo del motor (12) y, a continuación, conecte el conector USB del cable USB (10) al ordenador como se indica en este manual.

- Conecte el tubo de silicona (19) con la tapa de la membrana (2) (Fig.6).
- Introduzca el extremo del tubo de silicona (19) en la entrada correspondiente del cuerpo del motor (11) (Fig.7).

*Excluido el cuerpo del motor (12) (Fig.5), el cable USB (9,10) y el tubo de silicona (19).

USO DEL SACALECHES

- Antes de cada uso, esterilice todos los componentes*, mediante líquidos esterilizados en frío (siguiendo las indicaciones del fabricante) o en caliente (vapor) usando los aparatos correspondientes, o por medio de ebullición (5 minutos), dejando enfriar completamente todos los componentes esterilizados en caliente antes de su uso.

• Lávese las manos y monte el sacaleches tal y como se indica en la sección **"PREPARACIÓN"**.

- Lave bien el pecho con agua o límpielo con las prácticas toallitas detergentes Chicco para la higiene del pecho
- Siéntese en una posición cómoda y relajada.

Nota: Durante el uso del sacaleches, para garantizar el funcionamiento correcto del producto, preste atención a no cubrir con la mano el agujero presente en el lado izquierdo del cuerpo de la campana (4).

Nota: Al encenderse, el sacaleches siempre se pone en modalidad de estimulación, para facilitar la extracción de la leche, con las configuraciones predeterminadas (nivel 1). El indicador led (14) se enciende con luz fija de color azul.

Nota: para evitar peligros relacionados con el derrame de líquidos (leche), se recomienda no llenar el biberón por encima del nivel máximo indicado en la escala graduada.

- Haga que la campana se adhiera bien al pecho, asegurándose de que el pezón esté bien centrado. El sacaleches se puede utilizar con o sin el revestimiento blando de silicona (3); se aconseja probar ambas formas y elegir aquella más idónea y confortable.

• En el modo con batería, encienda el sacaleches pulsando el botón de encendido/apagado (15) del cuerpo del motor (13), el indicador led (14) se encenderá con una luz azul fija.

• Después de unos 3 minutos de estimulación se pasa automáticamente a la fase de extracción (nivel 1, configuración de fábrica) y la luz del indicador led se enciende de color blanco.

• Es posible interrumpir la fase de estimulación en cualquier momento y pasar a la fase de extracción y viceversa pulsando el botón de estimulación/extracción (16).

• Si es preciso repetir la estimulación, presione de nuevo el botón de estimulación/extracción (16). Para pasar, entonces, a la fase de extracción, pulse el botón de estimulación/extracción (16).

• Los botones "+" (17) y "-" (18) del mando permiten regular la estimulación/extracción según el nivel de tracción percibido en el pecho y/o según la salida de leche. Cada vez que se realice un cambio de nivel, el indicador LED (14) parpadeará una vez con luz azul o blanca en función del modo seleccionado. Se recomienda ir regulando la estimulación/extracción gradualmente hasta llegar al nivel adecuado.



- Si el nivel de estimulación/extracción seleccionado provoca una sensación de molestia o dolor, se recomienda reducirlo debidamente mediante el botón “-” (18).
- Es posible alternar la extracción de leche de los dos senos.
- Para apagar el sacaleches, pulse el botón de encendido/apagado (15).

ADVERTENCIA: A los 30 minutos de uso, el producto se apaga automáticamente por razones de seguridad.

En caso de batería baja, la luz del indicador led (14) comenzará a parpadear en blanco durante el modo de extracción y en azul durante el modo de estimulación: en este caso, es aconsejable recargar la batería y, si es necesario, utilizar el producto en modo de carga de la batería. De lo contrario, el producto se apagará automáticamente después de unos minutos.

CARGAR LA BATERÍA

Para cargar la batería, conecte el cuerpo del motor (13) al ordenador mediante el cable USB. Para reducir el tiempo de carga, se recomienda recargar con el producto apagado. Durante la recarga, con el cable USB conectado y el producto apagado, el estado de carga de la batería se indicará con el indicador LED (14) encendido con luz blanca fija, y el estado de carga completa con el indicador LED (14) encendido con luz azul fija.

Mientras se utiliza el producto en modo de carga de la batería, no se podrá ver el estado de carga del producto.

- **ADVERTENCIA:** Inmediatamente después de cada uso, limpie cuidadosamente todos los componentes* como se indica en el apartado “**LIMPIEZA**”.
- Para dar de inmediato la leche al niño, quite el biberón del cuerpo de la campana (4) desenroscándolo. Enrosque en el biberón la rosca con la tetina (7) (incluidas en el envase). De este modo se obtendrá un cómodo biberón (Natural-Feeling) listo para el uso.
- En cambio, si se cierra la botella con el práctico tapón hermético (8) (incluido en el envase), se puede conservar la leche extraída en el frigorífico hasta un máximo de 48 horas a 4 °C o 3 meses en el congelador a -18 °C.
- **ADVERTENCIA:** Cuando el sacaleches no esté en uso, desconecte siempre el cable USB del cuerpo del motor y del ordenador, si está conectado.

*Excluido el cuerpo del motor (13), el cable USB (9,10) y el tubo de silicona (19).

LIMPIEZA

- Antes de realizar cualquier operación de limpieza, desconecte, si está conectado, el cable USB del PC y el enchufe del cable USB (9) de la entrada del cable USB (12) del cuerpo del motor.
- Separe todos los componentes del sacaleches.

Nota: Retire la válvula (5), situada en el conducto circular presente dentro del cuerpo de la campana (4), tirando delicadamente de la lengüeta en el lado de la válvula misma.

- **ADVERTENCIA:** retire siempre delicadamente la válvula y no utilice herramientas para su limpieza, puesto que podría dañarse y ya no se podría volver a utilizar el sacaleches.

Nota: Para desmontar el tubo de silicona, desconecte antes la membrana (1) y la tapa de la membrana del cuerpo de la campana, para evitar vuelcos. Sujételo entonces por el extremo enganchado en la tapa de la membrana tirando

delicadamente.

- Lave cuidadosamente todos los componentes* con agua caliente y detergente para vajilla; enjuague abundantemente con un paño suave y limpio.
 - No use productos abrasivos para la limpieza del sacaleches y de sus componentes.
 - Limpie el cuerpo del motor con un paño suave, limpio y seco. ¡Advertencia! No moje ni sumerja nunca el aparato en agua u otros líquidos.
 - El tubo puede enjuagarse y secarse bien.
 - Todos los componentes, excepto el cuerpo del motor (13), el cable USB, la válvula (5), la membrana (1), la cubierta de silicona (3) y el tubo (19), también pueden lavarse en el lavavajillas con un programa delicado. Este tipo de lavado, más agresivo, podría decolorar el material o volverlo opaco con el tiempo.
 - Limpie y esterilice asimismo el biberón (6) y sus accesorios (7)-(8), según se indica en las instrucciones incluidas en el empaque del producto.
 - Después de cada lavado, guarde el producto en un lugar limpio y seco.
- *Excluido el cuerpo del motor (13), el cable USB (9,10) y el tubo de silicona (19).

ACCESORIOS:

- Biberón NaturalFeeling 150 ML [REF](#) 00080711000xxx / [REF](#) 00080811000xxx.
- Contenedor para leche NaturalFeeling [REF](#) 00002257200000
- Donde XXX=código variable de identificación del país de venta y uso del producto.



- Se recomienda no utilizar accesorios distintos de los recomendados.





Problema	Causa	Solución
El sacaleches no aspira o aspira poco.	Válvula no ensamblada o mal ensamblada.	Ensamble correctamente la válvula.
	Campana y cuerpo del motor no ensamblados correctamente.	Asegúrese de haber realizado correctamente el procedimiento descrito en la sección "PREPARACIÓN". Asegúrese de que el tubo de silicona esté conectado firmemente al grupo motor y a la tapa de la membrana. Revise que el tubo se encuentre en perfecto estado. No tuerza el tubo durante la extracción.
	La campana no se adhiere bien al pecho.	Haga que la campana se adhiera bien al pecho, controlando que el pezón quede bien centrado. Inténtelo con/ sin la cubierta blanda de silicona.
	Regulación del nivel de aspiración no adecuado.	Modifique el nivel de aspiración hasta hallar una estimulación y una aspiración más cómodas, pulsando los botones "+" o "-".
	Batería baja o con poca carga	Cargue la batería
La extracción de la leche resulta dolorosa.	Nivel de aspiración excesivo.	Modifique el nivel de aspiración para hallar una estimulación y una aspiración más cómodas, pulsando el botón "-".
El sacaleches no se enciende.	Cable USB/aparato/puerto USB del ordenador averiados	Compruebe la presencia de corriente eléctrica en el ordenador
	Conexiones incorrectas.	Revise todas las conexiones.
	Batería baja.	Cargue la batería

ESPECIFICACIONES TÉCNICAS

- REF 00009199500000 SACALECHES ELÉCTRICO PORTÁTIL Mod. N0002
- Valor máximo de vacío en modo de extracción: $-0,35 \pm 0,03$ bar**
- (** valores medidos con el cilindro patrón).
- Tensión de entrada: 5V  2A
- Batería de litio recargable 3.7V , 1100mAh
- Vida útil del aparato en servicio: 500 horas
- Tiempo mínimo de funcionamiento con batería: 90 minutos
- Tipo de aparato: funcionamiento intermitente; 30 minutos encendido - 30 minutos apagado
- Hecho en China

Condiciones de uso:

- Temperatura de uso: $+5$ °C ÷ $+40$ °C

DECLARACIÓN DE CONFORMIDAD CE

Este aparato marca Chicco Sacaleches eléctrico portátil REF 00009199500000 Mod. N0002 es conforme a los requisitos esenciales y a las demás disposiciones pertinentes establecidas por las directivas 2014/30/CE (Compatibilidad Electromagnética), 2014/35/CE (Baja Tensión) y 2011/65/UE (RoHS). Para solicitar una copia de la declaración de conformidad CE al fabricante: Artsana S.p.A via Saldarini Catelli, 1 - 22070 Grandate (Como) Italy.



ESTE PRODUCTO CUMPLE LA DIRECTIVA 2012/19/UE.

El símbolo del contenedor de basura tachado que se encuentra en el aparato indica que el producto, al final de su vida útil, deberá eliminarse separadamente de los desechos domésticos y por lo tanto deberá entregarse a un centro de recogida selectiva para aparatos eléctricos y electrónicos o al vendedor cuando compre un nuevo aparato similar. El usuario es responsable de entregar el aparato agotado a las estructuras apropiadas de recogida. La adecuada recogida selectiva para el envío sucesivo del aparato fuera de uso al reciclaje, al tratamiento y a la elimina-





ción compatible con el ambiente, contribuye a evitar posibles efectos negativos en el ambiente y en la salud y favorece el reciclaje de los materiales de los que está compuesto el producto. . Para información más detallada inherente a los sistemas de recogida disponibles, diríjase al servicio local de eliminación de desechos, o a la tienda donde compró el aparato.

GARANTÍA

El producto está garantizado contra todo defecto de conformidad en condiciones normales de uso según establecen las instrucciones de uso. Por lo tanto, la garantía no se aplicará en caso de daños ocasionados por uso incorrecto, desgaste o hechos accidentales. En cuanto a la duración de la garantía sobre los defectos de conformidad, remítase a las disposiciones específicas de la normativa nacional



PT INSTRUÇÕES DE UTILIZAÇÃO

TIRA-LEITE ELÉTRICO

Antes de utilizar, leia atentamente as seguintes instruções e conserve-as para futuras consultas.

Utilização prevista e indicações do tira-leite elétrico

ADVERTÊNCIAS DE SEGURANÇA

ATENÇÃO!

- Este aparelho destina-se exclusivamente a uma utilização doméstica por parte de um adulto e deve ser utilizado de acordo com as instruções de uso. Outras formas de utilização devem ser consideradas impróprias e, portanto, perigosas. A Artsana não pode ser considerada responsável por eventuais danos causados por uma utilização imprópria, incorreta ou insensata.
- O aparelho destina-se a uso pessoal e não pode ser cedido pelo comprador nem entregue a outros utilizadores.
- Este aparelho e respetivos componentes não devem ser diretamente expostos ao sol, à chuva e a outros agentes atmosféricos. O adaptador de corrente destina-se apenas a uso interno e não deve, portanto, ser exposto à luz solar direta, à chuva e a outros agentes atmosféricos.
- Se o aparelho for utilizado no exterior, deverá ser alimentado apenas por pilhas internas e não deverá de qualquer modo ser exposto ao sol, à chuva nem a outros agentes atmosféricos: o desrespeito desta advertência poderá expor o utilizador ao risco de choques elétricos.
- Este aparelho não é um brinquedo. Não deve ser utilizado por crianças nem por pessoas com capacidades mentais reduzidas, sem experiência ou os conhecimentos necessários. O produto pode ser utilizado por pessoas com capacidades físicas ou sensoriais reduzidas, desde que sob vigilância ou depois de terem recebido instruções relativas à utilização segura do aparelho e tenham compreendido os perigos inerentes a ele.
- O aparelho deve ser alimentado com uma baixa tensão de segurança.
- Mantenha o aparelho, os seus componentes e o cabo USB fora do alcance das crianças. O cabo USB, o tubo de ligação do corpo do motor ao kit de sucção, se forem deixados ao alcance das crianças, podem causar estrangulamento. Além disso, o aparelho contém pequenas partes que, se forem ingeridas, poderão causar asfixia à criança.
- Certifique-se de que as crianças não brincam com o aparelho, os seus componentes e o cabo USB.
- Posicione o aparelho apenas sobre superfícies planas e estáveis, longe de berços e camas.
- Não limpe ou higienize o tira-leite quando estiver a funcionar ou a carregar.

gar. As operações de limpeza e desinfecção devem ser efetuadas de acordo com as presentes instruções de utilização.

- Para evitar a proliferação de bactérias, recomenda-se que dê o leite ao bebé logo após a sua extração ou que o conserve imediatamente da forma mais adequada.
- Antes de qualquer utilização, limpe e desinfete o revestimento de silicone (3), a campânula (4) e a válvula (5). Limpe e desinfete também o biberão (6) e os respetivos acessórios (7)-(8), de acordo com as instruções do mesmo.
- Antes de qualquer utilização, verifique o estado da membrana: esta nunca deve estar rasgada nem cortada. Se detetar algum rasgão ou corte, não utilize o produto.
- A limpeza e a higienização, que devem ser feitas pelo utilizador, não deve ser efetuada por crianças e/ou pessoas com capacidades mentais reduzidas, sem experiência ou os conhecimentos necessários.
- Nunca mergulhe nem molhe o aparelho ou o cabo USB em água ou outros líquidos, nem os passe por água corrente. Se o aparelho ou o cabo USB ficar em contacto com líquidos, contacte o número gratuito (800-188-898) ou pessoal técnico qualificado, antes de voltar a utilizar o produto.
- Se o aparelho, o cabo USB apresentarem sinais de danos, o produto não deve ser mais utilizado. Se o aparelho, o cabo USB apresentarem sinais de danos, contacte o número gratuito (800-188-898) ou pessoal técnico qualificado, antes de voltar a utilizar o produto.
- Bateria não substituível.
- Não tente abrir ou reparar o aparelho se avariado ou danificado. Em caso de avarias ou danos no aparelho em geral, no corpo do motor, contacte o número gratuito (800-188-898). Eventuais reparações/intervenções efetuadas pelo utilizador podem colocar seriamente em risco a sua segurança e a de terceiros, além de poderem danificar irreparavelmente o aparelho e implicarem a anulação imediata da garantia.
- Se a embalagem não estiver intacta, verifique o estado de todos os componentes e as partes do produto. Se o cabo USB e o corpo do motor estiverem intactos, por precaução, efetue uma lavagem de todos os componentes do kit, de acordo com as instruções fornecidas no parágrafo "LIMPEZA".
- Antes de utilizar, remova e elimine eventuais sacos de plástico e todos os elementos que façam parte da embalagem do produto e mantenha-os fora do alcance das crianças; estes podem constituir perigo.
- Depois de ter retirado o aparelho da embalagem, certifique-se de que está intacto, sem sinais visíveis de danos. Em caso de dúvida, não utilize o aparelho e contacte apenas pessoal tecnicamente qualificado, o revendedor ou o número verde (800-188-898).
- Assegure-se de que, durante a utilização, o aparelho está colocado sobre superfícies planas e estáveis, para prevenir eventuais quedas.
- Não coloque o aparelho sobre superfícies delicadas ou sensíveis à humi-

dade e ao calor.

- Não utilize o aparelho enquanto estiver a tomar banho ou duche ou num ambiente húmido, ou junto de banheiras, lavatórios, pias ou qualquer outra situação com presença de líquidos que possam entrar em contacto com o aparelho.
- Assegure-se de que, durante a utilização, o kit se encontra suficientemente afastado do corpo do motor de modo a prevenir a queda deste último.
- A utilização de qualquer aparelho elétrico implica a observância de algumas regras fundamentais:
 - Nunca toque no aparelho com as mãos molhadas ou húmidas.
 - Mantenha o aparelho afastado de fontes de calor.
 - Em caso de avaria e/ou mau funcionamento do aparelho e/ou do cabo USB, desligue imediatamente o aparelho, não tente repará-lo ou utilizar o produto, mas contacte pessoal qualificado ou ligue para o número gratuito (800-188-898).
- O aparelho deve ser cuidadosamente limpo e seco no final de cada ciclo de funcionamento.
- Se não utilizar o aparelho durante um período de tempo prolongado, depois de cuidadosamente limpo e removidas as pilhas (se inseridas), guarde-o num local limpo e seco, ao abrigo da luz e de fontes de calor e de acordo com as indicações de armazenamento e de transporte.
- Se decidir não utilizar mais o aparelho, não o elimine como lixo urbano normal, mas realize a recolha diferenciada como equipamento elétrico/eletrónico (REEE), conforme exigido pela Diretiva 2012/19/UE ou pelas leis em vigor nos países em que é vendido.
- Para evitar o risco de incêndio ou choque elétrico, não deixe o cabo USB passar por baixo de tapetes ou perto de radiadores, aquecedores ou caloríferos.
- Utilize o aparelho numa gama de temperaturas que varie entre +5 °C e +40 °C. A utilização fora dos presentes limites, e especialmente fora do limite superior, poderá provocar o sobreaquecimento do aparelho com consequentes danos no mesmo e/ou risco de queimaduras ou de acesso do utilizador a partes sob tensão.
- O aparelho foi concebido para funcionar apenas com os componentes fornecidos na embalagem original e com biberão de 150 ml de capacidade. A utilização de outros componentes ou biberões, com uma maior capacidade, pode não garantir o desempenho declarado.
- O aparelho não deve ser utilizado de forma contínua durante um período de tempo superior a 30 minutos. Após a utilização, é necessário respeitar um tempo de repouso de 30 minutos.
- As características do produto poderão sofrer alterações sem aviso prévio.
- Se tiver dúvidas sobre a interpretação do conteúdo do presente manual de instruções, contacte o seu revendedor ou ligue para o número verde (800-188-898).

RECOMENDAÇÕES SOBRE A BATERIA DE LÍTIO E SOBRE A RECARGA DO PRODUTO

- Recomenda-se carregar o produto durante toda a noite antes da primeira utilização.
- Siga as instruções presentes no manual para recarregar corretamente a bateria.
- Mantenha o produto fora do alcance das crianças durante as operações de recarga.
- A bateria de lítio não pode ser substituída pelo utilizador e, em todo caso, não é permitido utilizar uma bateria de lítio diferente daquela fornecida com o produto.
- A recarga deve ser feita apenas via cabo USB conectado diretamente ao computador.
- Não utilize o produto de forma diferente à recomendada.
- Não mantenha a bateria de lítio em carga se não estiver em uso.
- A ARTSANA não pode ser considerada responsável por eventuais danos causados por uma utilização imprópria, incorreta ou insensata.
- O aparelho deve ser eliminado acordo com as instruções descritas neste manual.

LEGENDA DOS SÍMBOLOS



Código de referência ao catálogo do produto



ATENÇÃO!



Apenas para uso interno



LIGADO/DESLIGADO (pressão-pressão)



Corrente alternada



Corrente contínua



Conforme a Diretiva Europeia 2012/19/UE

O TIRA-LEITE E O ALEITAMENTO

O Tira-leite elétrico da Chicco é uma excelente ajuda para prolongar a amamentação, em caso de produção excessiva de leite ou se a mãe tiver necessidade de se separar do bebê. Nestes casos, é possível extrair o leite para conservá-lo e dá-lo ao bebê quando for necessário.

Para garantir a máxima flexibilidade e praticidade, o Tira-leite funciona tanto em modalidade bateria (bateria de lítio fornecida) como em modalidade recarga da bateria, através do cabo USB ligado diretamente ao PC.

LISTA DE COMPONENTES

- 1- Membrana
- 2- Cobertura da membrana
- 3- Cobertura macia de silicone
- 4- Corpo da campânula
- 5- Válvula
- 6- Biberão NaturalFeeling
- 7- Tetina 0m com tampa e rosca
- 8- Tampa hermética
- 9- Conector do cabo USB
- 10- Conector USB do cabo USB
- 11- Entrada do tubo de silicone
- 12- Entrada do cabo USB
- 13- Corpo do motor
- 14- Indicador led
- 15- Botão para ligar/desligar
- 16- Botão de estimulação/extração
- 17- Botão de aumento do nível de estimulação/extração
- 18- Botão de diminuição do nível de estimulação/extração
- 19- Tubo de silicone

PREPARAÇÃO

- Antes de utilizar pela primeira vez o tira-leite, lave cuidadosamente todos os componentes* conforme indicado no parágrafo "LIMPEZA".
 - Monte o tira-leite de acordo com as seguintes instruções:
 - Introduza a válvula (5) até ao fundo do canal circular presente no interior da base da campânula (4). (Fig. 1)
- Nota: monte a válvula de preferência com a lingueta virada para o interior da campânula.
- Empurre pelo rebordo exterior para não danificar a válvula e assegure-se de que as duas abas de fecho da válvula ficam unidas. No caso contrário, volte a colocar a válvula tendo o cuidado de alinhar corretamente as abas.
 - Para um maior conforto, é possível montar sobre a campânula (4) o revestimento de silicone (3). Introduza o revestimento de silicone até ao fundo da campânula, encaixando o rebordo do revestimento no perímetro exterior da campânula (Fig.2). Pressione as almofadas do revestimento para remover o ar eventualmente presente.
 - Monte a membrana de silicone (1) com a respetiva cobertura (2) e introduza a membrana e a respetiva cobertura (pré-montadas) no corpo da campânula (4). (Fig.3)
 - Enrosque o biberão NaturalFeeling (6) na base roscada do corpo da campânula (4). (Fig.4)
 - Apoie o produto montado apenas sobre uma superfície plana e estável.
 - Para utilizar ou carregar o tira-leite com o seu cabo USB, ligue o conector do cabo USB (9) à entrada do cabo USB no corpo do motor (12) e a seguir ligue o conector USB do cabo USB (10) ao PC, como indicado neste manual.

- Ligue o tubo de silicone (19) com a cobertura da membrana (2) (Fig.6).
 - Insira a extremidade do tubo de silicone (19) na entrada apropriada no corpo do motor (11) (Fig.7).
- *Excluindo o corpo do motor (12) (Fig.5), o cabo USB (9,10) e o tubo de silicone (19).

USO DO TIRA-LEITE

- Antes de qualquer utilização, desinfete todos os componentes* com líquidos de esterilização a frio (segundo as indicações do fabricante), ou a quente (vapor) utilizando os aparelhos específicos, ou ainda fervendo (durante 5 minutos) e deixando arrefecer completamente todos os componentes higienizados a quente antes da sua utilização.
 - Lave as mãos e monte o tira-leite como indicado no parágrafo "PREPARAÇÃO".
 - Limpe bem o seio com água ou com as toalhetas de limpeza para o seio da Chicco
 - Sente-se numa posição confortável e relaxada.
- Nota: durante a utilização do tira-leite, para garantir o funcionamento correto do produto, tenha o cuidado de não tapar com a mão o orifício existente no lado esquerdo do corpo da campânula (4).
- Nota: quando liga o tira-leite, este está sempre na modalidade estimulação para facilitar a extração do leite, com as definições de fábrica (nível 1). A luz do indicador led (14) é azul fixa.
- Nota: para evitar qualquer perigo resultante do transbordamento de líquidos (leite), recomenda-se nunca encher o biberão acima do limite máximo indicado na escala graduada.
- Encaixe bem a campânula no seio, assegurando-se de que o mamilo fica bem centrado. É possível utilizar o tira-leite com ou sem o revestimento macio de silicone (3); é aconselhável experimentar ambas as modalidades e escolher a que for mais adequada e confortável para si.
 - Na modalidade bateria, ligue o tira-leite carregando no botão para ligar/desligar (15) no corpo do motor (13), o indicador led (14) acende azul fixo.
 - Passados cerca de 3 minutos de estimulação, passa automaticamente à fase de extração (nível 1 configuração de fábrica) e a luz do indicador led acende branca.
 - Para interromper, em qualquer altura, a fase de estimulação e passar à fase de extração e vice-versa, carregue no botão de estimulação/extração (16).
 - Se necessário, repita a estimulação, premindo novamente o botão de estimulação/extração (16). Para passar depois à fase de extração, prima o botão de estimulação/extração (16).
 - Carregando nos botões "+" (17) e "-" (18), do conjunto de botões é possível regular a estimulação/extração com base no nível de tração sentida no seio e/ou com base na saída do leite. Cada vez que é feita uma mudança de nível, o indicador led (14) pisca uma vez com luz azul ou branca, dependendo da modalidade escolhida. É aconselhável regular a estimulação/extração gradualmente até atingir o nível adequado.
 - Se o nível de estimulação/extração escolhido provocar uma sensação incómoda ou de dor, é aconselhável reduzi-lo adequadamente carregando no botão "-" (18).
 - É possível alternar a extração de leite dos dois seios.

- Para desligar o tira-leite, prima o botão de ligar/desligar (15).

AVISO: Após 30 minutos de utilização, o produto desliga automaticamente por motivo de segurança.

No caso de bateria fraca, a luz do indicador led (14) começa a piscar branco, durante a modalidade de extração, na cor azul durante a modalidade de estimulação: Neste caso, é aconselhável recarregar a bateria e, se necessário, utilizar o produto na modalidade recarga da bateria. Caso contrário, o produto desliga automaticamente após alguns minutos.

RECARREGAR A BATERIA

Para recarregar, ligue o corpo motor (13) via cabo USB ao pc. Para reduzir o tempo, recomenda-se a recarga com o produto desligado.

Durante a recarga com o cabo USB inserido e o produto desligado, o estado de recarga da bateria será indicado pelo indicador led (14) aceso branco fixo, o estado de carga completa pelo indicador led (14) aceso azul fixo.

Durante a utilização do produto na modalidade recarga da bateria, não será possível constatar o estado de recarga do produto.

• **AVISO:** imediatamente após cada utilização, limpe cuidadosamente todos os componentes* como indicado no parágrafo "**LIMPEZA**".

• Para dar imediatamente o leite ao bebê, retire o biberão desenroscando-o do corpo da campânula (4). Enrosque no biberão a rosca com a tetina (7) (incluídas na embalagem). Desta forma, obtém-se um prático biberão (NaturalFeeling) pronto a utilizar.

• Caso pretenda conservar o leite, feche o biberão com a prática tampa hermética (8) (incluída na embalagem). Desta forma, poderá guardar no frigorífico o leite extraído até um máximo de 48 horas a 4 °C ou durante 3 meses no congelador a -18 °C.

• **AVISO:** Quando o tira-leite não estiver a ser utilizado, desligue sempre o cabo USB, se estiver ligado, do corpo do motor e do PC.

*Excluindo o corpo do motor (13), o cabo USB (9,10) e o tubo de silicone (19).

LIMPEZA

• Antes de efetuar qualquer operação de limpeza, desligue o cabo USB, se estiver ligado, do PC e o conector do cabo USB (9) da entrada do cabo USB (12) do corpo motor.

• Separe todos os componentes do tira-leite.

Nota: remova a válvula (5) situada no canal circular presente no interior do corpo da campânula (4), puxando delicadamente a lingueta no lado da válvula.

• **AVISO:** a válvula deve ser sempre cuidadosamente removida e não devem ser utilizados utensílios para a sua limpeza, pois podem danificá-la, inutilizando o tira-leite.

Nota: para remover o tubo de silicone, retire primeiro a membrana (1) e a respetiva cobertura do corpo da campânula de modo a evitar quedas. Depois, agarre-o pela extremidade presa à cobertura da membrana puxando delicadamente.

• Lave cuidadosamente todos os componentes* com água quente e detergente para a louça. Enxague com água abundante e seque cuidadosamente com um pano macio e limpo.

• Não utilize produtos abrasivos para a limpeza do tira-leite

ou dos seus componentes.

• Limpe o corpo do motor com um pano macio, limpo e seco. Atenção! Não mergulhe o aparelho em água ou outros líquidos, nem o molhe.

• Pode enxaguar e secar adequadamente o tubo.

• Todos os componentes, à exceção do corpo do motor (13), do cabo USB, da válvula (5), da membrana (1), da tampa de silicone (3) e do tubo (19), podem também ser lavados na máquina de lavar loiça, utilizando um programa de lavagem delicado. Um tipo de lavagem mais agressivo poderá fazer com que os materiais percam a cor e o brilho ao longo do tempo, além de os degradar.

• Limpe e desinfete também o biberão (6) e os respetivos acessórios (7)-(8), de acordo com as instruções incluídas com o produto.

• Depois de cada lavagem, guarde o produto em local limpo e seco.

*Excluindo o corpo do motor (13), o cabo USB (9,10) e o tubo de silicone (19).

ACESSÓRIOS:

- Biberão NaturalFeeling 150 ML REF 00080711000xxx / REF 00080811000xxx.

- Recipiente para Leite NaturalFeeling REF 00002257200000

- Em que XXX=código variável identificador do país de destino da venda.

• Recomendamos que não utilize acessórios diferentes dos aconselhados.



Problema	Causa	Solução
O tira-leite não aspira ou aspira pouco.	Válvula não montada ou montada incorretamente.	Monte corretamente a válvula.
	Campânula e corpo do motor não montados corretamente.	Verifique se efetuou corretamente o procedimento descrito no parágrafo "PREPARAÇÃO".Assegure-se de que o tubo de silicone está bem ligado tanto ao grupo do motor como à cobertura da membrana.Verifique o estado de integridade do tubo. Não torça o tubo durante a extração.
	A campânula não adere bem ao seio.	Encaixe bem a campânula no seio, verificando se o mamilo fica bem centrado. Experimente com e sem a cobertura macia de silicone.
	Regulação do nível de aspiração não adequado.	Modifique o nível de aspiração de modo a encontrar uma estimulação e aspiração mais confortáveis, premindo o botão "+" ou "-".
	Bateria fraca ou não suficientemente carregada	Recarregue a bateria
A extração do leite é dolorosa.	Nível de aspiração excessivo.	Modifique o nível de aspiração de modo a encontrar uma estimulação e aspiração mais confortáveis, premindo o botão "-".
O tira-leite não liga.	Cabo USB/aparelho/ porta USB do PC avariados	Verifique se há corrente elétrica da rede no PC
	Ligações incorretas.	Verifique todas as ligações.
	Pilha fraca.	Recarregue a bateria

ESPECIFICAÇÕES TÉCNICAS

- 00009199500000 TIRA-LEITE ELÉTRICO PORTÁTIL Mod. N0002
- Valor máximo de vácuo na modalidade extração: $-0,35 \pm 0,03$ bar**
- (** valores medidos com cilindro amostra).
- Tensão em entrada: 5V 2A
- Bateria de lítio recarregável 3.7V , 1100mAh
- Vida útil em funcionamento do aparelho: 500 horas
- Mínimo tempo de funcionamento com bateria: 90 minutos
- Tipo de aparelho: funcionamento intermitente; 30 minutos ON - 30 minutos OFF
- Fabricado na China

Condições de utilização:

- Temperatura de utilização: $+5^{\circ}\text{C} \div +40^{\circ}\text{C}$

DECLARAÇÃO CE DE CONFORMIDADE

O aparelho da marca Chicco Tira-leite Elétrico Portátil 00009199500000 Mod. N0002 está em conformidade com os requisitos essenciais e outras disposições pertinentes estabelecidas pelas diretivas 2014/30/UE (compatibilidade eletromagnética), 2014/35/UE (Baixa Tensão) e 2011/65/UE (RoHS). É possível solicitar uma cópia da declaração CE de conformidade ao fabricante: Artsana S.p.A via Saldarini Catelli, 1 - 22070 Grandate (Como) Italy.



ESTE PRODUTO ESTÁ EM CONFORMIDADE COM A DIRETIVA 2012/19/UE.

O símbolo do lixo barrado contido no aparelho indica que o produto, ao terminar a própria vida útil, deve ser eliminado separadamente dos lixos domésticos, e deve ser levado a um centro de recolha diferenciada para aparelhagens elétricas e eletrônicas ou entregue ao revendedor onde for comprado um novo aparelho equivalente. O utilizador é responsável pela entrega do aparelho no fim da sua vida útil, às respetivas entidades de recolha. Uma recolha diferenciada para o posterior encaminhamento do aparelho inutilizado à reciclagem, tratamento e





eliminação, compatíveis com o ambiente, contribui para evitar possíveis efeitos negativos no ambiente e na saúde e facilita a reciclagem dos materiais que compõem o produto. Para informações mais detalhadas sobre os sistemas de recolha disponíveis, procure o serviço local de eliminação de lixo, ou dirija-se à loja onde foi efetuada a compra.

GARANTIA

O produto dispõe de garantia contra qualquer defeito de conformidade, verificado em condições normais de uso, de acordo com o disposto nas instruções de utilização. A garantia não poderá portanto aplicar-se relativamente a danos no produto provocados por utilização imprópria, desgaste ou acidente. Relativamente à duração da garantia sobre defeitos de conformidade, remete-se para as disposições específicas das normas nacionais

PL INSTRUKCJA UŻYTKOWANIA

LAKTATOR ELEKTRYCZNY PRZENOŚNY

Przed użyciem, prosimy dokładnie zapoznać się z poniższymi instrukcjami i zachować je na przyszłość.

Użycie zamierzone oraz informacje na temat elektrycznego odciągacza pokarmu

OSTRZEŻENIE DOTYCZĄCE BEZPIECZEŃSTWA

OSTRZEŻENIE!

- To urządzenie jest przeznaczone wyłącznie do użytku domowego przez osoby dorosłe i należy go używać zgodnie z instrukcją użytkowania. Każde inne użycie jest niewłaściwe, a więc niebezpieczne. Firma Artsana nie ponosi odpowiedzialności za ewentualne szkody spowodowane przez niewłaściwe, błędne lub nierozsądne użytkowanie urządzenia.
- Urządzenie jest przeznaczone do użytku osobistego i nabywca nie może go odstąpić ani powierzyć innym osobom.
- Urządzenia oraz jego części nie wolno pozostawiać w miejscach nasłonecznionych, nieosłoniętych przed deszczem oraz innymi czynnikami atmosferycznymi. Adapter sieciowy jest przeznaczony wyłącznie do użytku w pomieszczeniach, nie można go więc pozostawiać w miejscach nasłonecznionych, nieosłoniętych przed deszczem oraz innymi czynnikami atmosferycznymi.
- Jeżeli urządzenie jest używane na zewnątrz, wymaga to jego zasilania wyłącznie za pomocą baterii wewnętrznych i nie można go pozostawiać w miejscach nasłonecznionych, nieosłoniętych przed deszczem oraz innymi czynnikami atmosferycznymi. Nieprzestrzeganie tej zasady może narazić użytkownika na porażenie prądem.
- To urządzenie nie jest zabawką. Nie można go powierzać dzieciom ani osobom o ograniczonych zdolnościach umysłowych, niedoświadczonych lub bez koniecznej wiedzy. Produkt mogą używać osoby o ograniczonych zdolnościach fizycznych lub sensorycznych, o ile ktoś je nadzoruje lub otrzymały one instrukcję na temat bezpiecznego użytkowania urządzenia i zrozumiały związane z tym zagrożenia.
- Urządzenie zasilать niskim napięciem bezpiecznym.
- Urządzenie, jego części oraz kabel USB przechowywać poza zasięgiem dzieci. Pozostawienie w zasięgu dzieci kabla USB i rurki łączącej korpus silnika z zestawem ssącym grozi uduszeniem. Ponadto, urządzenie zawiera małe części, których połknięcie grozi uduszeniem dziecka.
- Sprawdzać, czy dzieci nie bawią się urządzeniem, jego częściami ani kablem USB.
- Urządzenie zawsze stawiać wyłącznie na płaskich i stabilnych powierzchniach, z dala od kołysek i łóżeczek.

- Nie czyścić ani nie dezynfekować laktatora kiedy jest włączony ani podczas ładowania baterii. Czyszczenie i sanityzację przeprowadzać w sposób opisany w tej instrukcji obsługi.
- Aby nie dopuścić do namnażania bakterii, zaleca się podanie odciągniętego pokarmu zaraz po jego odciągnięciu lub natychmiastowe jego odłożenie w miejsce, gdzie można go prawidłowo przechować.
- Przed każdym użyciem wyczyścić i wykonać sanityzację silikonowej nakładki (3), korpusu odciągacza (4) i zaworu (5). Wyczyścić i wykonać sanityzację butelki (6) i dołączonych do niej akcesoriów (7)-(8), tak jak opisano w dołączonej do niej instrukcji.
- Przed każdym użyciem sprawdzić, czy membrana nie jest uszkodzona: nie może być popękana ani przecięta. W razie popękania lub przecięcia nie używać produktu.
- Czyszczenie i sanityzacja to czynności, które musi wykonywać użytkownik. Nie powierzać ich dzieciom ani osobom o ograniczonych zdolnościach umysłowych lub niedoświadczonym, bez koniecznej wiedzy.
- Pod żadnym pozorem nie zanurzać i nie moczyć urządzenia ani kabla USB w wodzie ani w innych płynach. Nie wkładać ich również pod bieżącą wodę. W razie zamoczenia urządzenia lub kabla USB, przed dalszą eksploatacją produktu zadzwonić na bezpłatny numer (800-188-898) lub skontaktować się ze specjalistą.
- Jeżeli urządzenie lub kabel USB wykazują oznaki uszkodzenia, nie wolno dalej używać produktu. Jeżeli urządzenie lub kabel USB mają ślady uszkodzenia, przed dalszą eksploatacją produktu zadzwonić pod bezpłatny numer (800-188-898) lub skontaktować się ze specjalistą.
- Bateria nie podlega wymianie.
- Nie próbować otwierać ani naprawiać urządzenia jeżeli ma usterkę lub jest uszkodzone. W razie usterki lub uszkodzenia urządzenia lub korpusu silnika zadzwonić pod bezpłatny numer (800-188-898). Ewentualne naprawy/inne prace wykonane przez użytkownika mogą zagrażać jemu i innym ludziom, jak też nieodwracalnie uszkodzić urządzenie. Ponadto powodują natychmiastową utratę gwarancji.
- Jeżeli opakowanie jest naruszone, sprawdzić stan wszystkich komponentów i części produktu. Jeżeli kabel USB i korpus silnika są nieuszkodzone, na wszelki wypadek umyć wszystkie części zestawu w sposób podany w punkcie „CZYSZCZENIE”.
- Przed użyciem zdjąć i wyrzucić ewentualne foliowe woreczki i wszystkie elementy stanowiące część opakowania produktu. Odłożyć w miejsce niedostępne dla dzieci; mogą one stwarzać zagrożenie.
- Po wyjęciu urządzenia z opakowania upewnić się, że jest ono nienaruszone i nie ma widocznych uszkodzeń. W razie wątpliwości nie używać urządzenia i skontaktować się wyłącznie z właściwym specjalistą, z punktem zakupu lub zadzwonić pod bezpłatny numer (800-188-898).

- Upewnić się, że podczas użytkowania urządzenie stoi na płaskiej i stabilnej powierzchni, tak aby nie dopuścić do jego wywrócenia lub upadku z wysokości.
- Nie stawiać urządzenia na delikatnych ani wilgotnych powierzchniach, ani też w ciepłych miejscach.
- Nie używać urządzenia podczas kąpieli lub pod prysznicem, ani w wilgotnym otoczeniu, w pobliżu wanny, umywalk, zlewozmywaków ani w jakiegokolwiek innej sytuacji, gdy jakieś płyny mogą mieć styczność z urządzeniem.
- Upewnić się, że podczas użytkowania zestaw stoi na tyle daleko od zespołu silnika, iż nie spowoduje jego upadku.
- Korzystanie z jakiegokolwiek urządzenia elektrycznego wymaga przestrzegania kilku podstawowych zasad:
 - Nigdy nie dotykać urządzenia mokrymi lub wilgotnymi rękami.
 - Urządzenie przechowywać z dala od źródeł ciepła.
 - W przypadku usterki i/lub nieprawidłowej pracy urządzenia i/lub kabla USB, natychmiast wyłączyć urządzenie, nie próbować go naprawiać i nie używać produktu, lecz skontaktować się ze specjalistą lub zadzwonić na bezpłatny numer (800-188-898).
- Po każdym użyciu urządzenie trzeba dokładnie wyczyścić i wysuszyć.
- Jeżeli urządzenie nie będzie używane przez dłuższy czas, po jego dokładnym wyczyszczeniu i wyjęciu baterii (jeżeli były włożone), trzeba je odłożyć w czyste i suche miejsce, osłonięte przed światłem i z dala od źródeł ciepła, tak jak podano w informacjach nt. przechowywania i transportu.
- Ponieważ jest to urządzenie elektryczne/elektroniczne (RAEE), w razie podjęcia decyzji o zakończeniu użytkowania urządzenia, nie wyrzucać go do odpadów komunalnych, lecz oddać do punktu zbiórki selektywnej, zgodnie z dyrektywą 2012/19/EU lub z przepisami obowiązującymi w krajach, w których jest sprzedawane.
- Aby uniknąć ryzyka pożaru lub porażenia elektrycznego, nie kłaść kabla USB pod dywanami ani w pobliżu grzejników, piecyków czy kaloryferów.
- Urządzenia używać w temperaturze mieszczącej się w zakresie od +5°C do +40°C. Eksploatacja w warunkach wykraczających poza podane zakresy, a zwłaszcza zakres górny, może powodować przegrzanie urządzenia i jego uszkodzenie oraz/lub zagraża oparzeniem i stworzeniem użytkownikowi dostępu do części pod napięciem.
- Urządzenie zaprojektowano tak, aby działało wyłącznie z częściami dostarczonymi w opakowaniu oryginalnym i z butelkami o pojemności 150 ml. Stosowanie innych części lub butelek o większej pojemności może nie gwarantować podanych parametrów.
- Urządzenia nie wolno używać bez przerwy dłużej, niż 30 minut. Po użyciu trzeba je odstawić na 30 minut.
- Parametry produktu mogą się nieoczekiwanie zmienić.

- Jeżeli mają Państwo wątpliwości dotyczące zrozumienia tej instrukcji, prosimy o kontakt ze sprzedawcą lub z bezpłatnym numerem (800-188-898).

ZALECENIA DOTYCZĄCE BATERII LITOWEJ I ŁADOWANIA PRODUKTU

- Przed pierwszym użyciem zaleca się naładowanie produktu przez całą noc.
 - Aby prawidłowo naładować baterię litową, postępować zgodnie ze wskazaniami podanymi w instrukcji.
 - Podczas ładowania trzymać produkt w miejscu niedostępnym dla dzieci.
 - Użytkownik nie może wymienić baterii litowej. W każdym razie, zabrania się używania baterii litowej innej niż dostarczona w zestawie.
 - Do ładowania służy wyłącznie przewód USB, który należy podłączyć bezpośrednio do komputera.
 - Nie używać produktu w sposób inny niż zalecany.
 - Nie ładować baterii litowej, jeżeli nie jest używana.
- Firma ARTSANA nie może zostać pociągnięta do odpowiedzialności za jakiegokolwiek szkody spowodowane przez niewłaściwe, błędne lub nierozsądne użytkowanie urządzenia.
- Urządzenie należy odpowiednio zutylizować, zgodnie ze wskazaniami tej instrukcji.

OPIS SYMBOLI



Kod w katalogu produktu



OSTRZEŻENIE!



Wyłącznie do użytku domowego



WŁĄCZANIE/WYŁĄCZANIE (naciśnięcie-naciśnięcie)



Prąd przemienny



Prąd stały



Zgodny z dyrektywą europejską 2012/19/UE

LAKTATOR ELEKTRYCZNY I KARMIE NIE PIERSIĄ

Elektryczny odciągacz pokarmu marki Chicco to cenna pomoc przedłużająca karmienie piersią w przypadku nadmiaru pokarmu lub konieczności pozostawienia dziecka. W takich przypadkach można odciągnąć pokarm i przechować go, a następnie podać dziecku w razie potrzeby.

Aby zapewnić najwyższą elastyczność i praktyczność, elektryczny odciągacz pokarmu działa zarówno w trybie zasilania z baterii (bateria litowa w komplecie), jak i w podczas ładowania baterii przez kabel USB, podłączony bezpośrednio do komputera.

SPIS CZĘŚCI

- 1- Membrana
- 2- Nakładka na membranę
- 3- Miękką wkładka z silikonu
- 4- Korpus odciągacza
- 5- Zawór
- 6- Butelka do karmienia NaturalFeeling
- 7- Smoczek 0m z nakładką i nakrętką
- 8- Szczelna zakrętka
- 9- Wtyczka kabla USB
- 10- Złącze USB kabla USB
- 11- Włot silikonowej rurki
- 12- Wejście kabla USB
- 13- Zespół silnika
- 14 -Wskaźnik LED
- 15- Przycisk włączania/wyłączania
- 16- Przycisk stymulacji/odciągania
- 17- Przycisk zwiększania poziomu stymulacji/odciągania
- 18- Przycisk zmniejszania poziomu stymulacji/odciągania
- 19- Silikonowa rurka

PRZYGOTOWANIE

- Przed pierwszym użyciem odciągacza pokarmu dokładnie umyć wszystkie części*, tak jak opisano w punkcie **"CZYSZCZENIE"**.
- Następnie złożyć odciągacz pokarmu w następujący sposób:
 - Zawór (5) założyć do samego końca do okrągłego kanału w korpusie (4). (Rys. 1)Uwaga: lepiej, aby wypustka zaworu była skierowana do środka korpusu.
- Docisnąć zewnętrzną krawędź, aby nie uszkodzić zaworu i upewnić się, że obie krawędzie założonego zaworu są połączone. Jeżeli tak nie jest, ponownie założyć zawór zwracając przy tym uwagę, aby prawidłowo wyrównać krawędzie.
- Aby uzyskać większy komfort, na korpus (4) można nałożyć silikonową nakładkę (3). Silikonową nakładkę dobrze docisnąć do końca stożka korpusu i założyć krawędź nakładki na zewnętrzne obrzeże korpusu (Rys. 2). Nacisnąć na wybrzuszenia nakładki, aby usunąć pozostające tam powietrze.
- Założyć silikonową membranę (1) na nakładkę (2) i założyć membranę wraz z nakładką (złożone) na korpus odciągacza (4) (Rys.3)
- Butelkę NaturalFeeling (6) nakręcić na gwintowaną podstawę korpusu odciągacza (4). (Rys.4)
- Złożony produkt stawiać wyłącznie na płaskiej i stabilnej powierzchni.
- Aby korzystać z laktatora lub naładować go za pomocą

kabla USB, podłączyć wtyczkę kabla USB (9) do wejścia kabla USB na korpusie silnika (12), a następnie podłączyć złącze USB kabla USB (10) do komputera, tak jak pokazano w tej instrukcji.

- Silikonową rurkę (19) przypiąć do nakładki na membranę (2) (Rys. 6).
- Wsunąć końcówkę silikonowej rurki (19) do właściwego wejścia na korpusie silnika (11) (Rys. 7).

*Z wyjątkiem korpusu silnika (12) (Rys. 5), kabla USB (9, 10) i silikonowej rurki (19).

OBSŁUGA ODCIĄGACZA POKARMU

- Przed każdym użyciem wykonać sanityzację wszystkich części* z użyciem płynu do sterylizacji na zimno (zgodnie z zaleceniami producenta) lub na gorąco (parowo), z użyciem odpowiednich urządzeń, albo też gotując (5 minut) przed użyciem i pozostawiając do całkowitego ostygnięcia wszystkie części sanityzowane na gorąco.
 - Umyć ręce i złożyć odciągacz pokarmu w sposób opisany w punkcie **"PRZYGOTOWANIE"**.
 - Dokładnie umyć piersi wodą lub praktycznymi chusteczkami higienicznymi marki Chicco do higieny piersi
 - Usiąść wygodnie i swobodnie.
- Uwaga: podczas używania odciągacza pokarmu, aby zapewnić jego prawidłową pracę trzeba pamiętać, aby nie zakrywać ręką otworu z lewej strony korpusu odciągacza (4). Uwaga: po włączeniu odciągacz pokarmu włącza się zawsze w trybie stymulacji, aby ułatwić odciążenie pokarmu; włączają się wtedy ustawienia fabryczne (poziom 1). Kontrolka wskaźnika LED (14) świeci na niebiesko.
- Uwaga: aby nie dopuścić do zagrożeń powodowanych przelewaniem płynów (pokarmu), zaleca się nie napełniać nigdy butelki powyżej poziomu maksymalnego, podanego na skali.
- Dokładnie przyłożyć korpus odciągacza do piersi i sprawdzić, czy brodawka sutkowa znajduje się dokładnie na środku. Odciągacz pokarmu można używać zarówno z silikonową nakładką (3), jak i bez niej; zalecamy wypróbowanie obu sposobów i wybranie tego, który jest wygodniejszy i bardziej komfortowy.
 - W trybie pracy przy zasilaniu z baterii, włączyć odciągacz pokarmu naciskając przycisk włączania/wyłączania (15) na korpusie silnika (13); wskaźnik LED (14) zaświeci na niebiesko.
 - Po około 3 minutach stymulacji automatycznie przechodzi się do odciągania (poziom 1, ustawienie fabryczne), a wskaźnik LED zaświeci na biało.
 - Etap stymulacji można w każdej chwili przerwać i przejść do odciągania, i odwrotnie. W tym celu nacisnąć przycisk stymulacji/odciągania (16).
 - Jeżeli trzeba powtórzyć stymulację, ponownie nacisnąć przycisk stymulacji/odciągania (16). Następnie, aby przejść do odciągania, nacisnąć przycisk stymulacji/odciągania (16).
 - Przyciskami "+" (17) i "-" (18) panelu można regulować moc odciągania mleka w fazie stymulacji i właściwej ekstrakcji w oparciu o siłę odczuwaną na piersi i/lub wypływającą ilość pokarmu. Przy każdej zmianie poziomu wskaźnik LED (14) miga jeden raz na niebiesko lub na biało, w zależności od wybranego trybu. Zaleca się regulować stymulację/odciąganie w sposób stopniowy, aż do uzyskania wymaganego poziomu.

- Jeżeli wybrana siła stymulacji/odciągania powoduje dyskomfort lub ból, zaleca się odpowiednio ją obniżyć przyciskiem "↓" (18).
- Odciągnięcie można regulować dla obu piersi.
- Aby włączyć odciągacz pokarmu, nacisnąć przycisk włączania/wyłączania (15).

OSTRZEŻENIE: Po 30 minutach używania produkt wyłącza się automatycznie ze względów bezpieczeństwa.

Jeżeli bateria jest rozładowana, w trybie odciągania wskaźnik LED (14) zaczyna migać na biało, a w trybie stymulacji na niebiesko: w takim przypadku zaleca się naładować baterię i ewentualnie korzystać z produktu w trybie ładowania baterii. W przeciwnym razie, po kilku minutach produkt automatycznie się wyłączy.

ŁADOWANIE BATERII

Aby przeprowadzić ładowanie, podłączyć korpus silnika (13) do komputera kablem USB. Aby skrócić czas, zaleca się łączyć produkt wyłączony.

Podczas ponownego ładowania za pomocą podłączonego kabla USB i po wyłączeniu produktu, świecący na biało wskaźnik LED (14) informuje o tym, że bateria jest ładowana, a po pełnym naładowaniu wskaźnik LED (14) zaświeci na niebiesko.

Podczas używania produktu w trybie ładowania baterii nie ma możliwości podglądu poziomu naładowania produktu.

• **OSTRZEŻENIE:** natychmiast po użyciu dokładnie wymyć wszystkie części* w sposób opisany w punkcie **"CZYSZCZENIE"**.

• Aby natychmiast podać mleko dziecku, wykręcić butelkę z korpusu odciągacza (4) i wyjąć ją. Nakręcić na butelkę nakrętkę ze smoczkiem (7) (dołączone do opakowania). W ten sposób otrzymujemy wygodną butelkę do karmienia (NaturalFeeling), gotową do użytku.

• Jeżeli natomiast zakręcimy butelkę praktyczną, szczelną zakrętką (8) (dołączoną do opakowania), odciągnięty pokarm można przechować w lodówce maksymalnie do 48 godzin w temp. 4°C lub 3 miesiące w zamrażarce, w temp. -18°C.

• **OSTRZEŻENIE:** Kiedy odciągacz pokarmu nie jest używany, zawsze odłączać (jeżeli jest podłączony) kabel USB od korpusu silnika i od komputera.

*Z wyjątkiem korpusu silnika (13), kabla USB (9,10) i silikonowej rurki (19).

CZYSZCZENIE

• Przed wykonaniem jakiegokolwiek czynności czyszczącej odłączyć (jeżeli jest podłączony) kabel USB od komputera, a wtyczkę kabla USB (9) od wejścia kabla USB (12) na korpusie silnika.

• Rozłożyć wszystkie części odciągacza pokarmu.

Uwaga: wyjąć zawór (5) z okrągłego kanału w korpusie laktatora (4); w tym celu lekko pociągnąć za wypustkę po stronie zaworu.

• **OSTRZEŻENIE:** zawór wyjmować delikatnie i nie czyścić go żadnymi narzędziami, ponieważ jego uszkodzenie uniemożliwia dalsze używanie odciągacza pokarmu.

Uwaga: aby odpiąć silikonową rurkę, najpierw zdjąć z korpusu odciągacza membranę (1) wraz z nakładką, tak aby nic się nie wyrzuciło. Następnie chwycić za koniec wpięty do nakładki membrany i delikatnie pociągnąć.

• Dokładnie wymyć wszystkie części* gorącą wodą i płynem

do naczyń, obficie spłukać i dokładnie wysuszyć miękką i czystą ściereczką.

• Nie czyścić odciągacza pokarmu ani jego części preparatami ściernymi.

• Wyczyścić korpus silnika miękką, czystą i suchą szmatką. Ostrzeżenie! Nie moczyć ani nie zanurzać urządzenia w wodzie ani w innych płynach.

• Rurkę można wypłukać i dobrze wysuszyć.

• Wszystkie części, z wyjątkiem korpusu silnika (13), kabla USB, zaworu (5), membrany (1), silikonowej nakładki (3) i rurki (19) można myć w zmywarce do naczyń, w programie delikatnym. Ponieważ ten sposób mycia jest bardziej agresywny, może z czasem odbarwić lub zmatowić materiał oraz obniżyć jego parametry.

• Wyczyścić i wykonać sanityzację butelki (6) i dołączonych do niej akcesoriów (7)-(8), tak jak opisano w dołączonej do niej instrukcji.

• Po każdym myciu odłożyć urządzenie w czyste i suche miejsce.

*Z wyjątkiem korpusu silnika (13), kabla USB (9, 10) i silikonowej rurki (19).

AKCESORIA:

- Butelka do karmienia NaturalFeeling 150 ML [REF](#) 00080711000xxx / [REF](#) 00080811000xxx.

- Pojemnik na mleko NaturalFeeling [REF](#) 00002257200000



- Gdzie XXX=zmieniony kod identyfikacyjny kraju sprzedaży.

• Zaleca się nie używać akcesoriów innych i zalecane tutaj.



Problem	Przyczyna	Środek zaradczy
Odciągacz pokarmu nie odciąga lub odciąga niewielkie ilości.	Zawór nie jest założony lub jest założony źle.	Założył prawidłowo zawór.
	Korpus odciągacza i korpus silnika nie są prawidłowo złożone.	Sprawdzić, czy procedura opisana w punkcie "PRZYGOTOWANIE" została wykonana prawidłowo. Upewnić się, że silikonowa rurka jest mocno wpięta zarówno do zespołu silnika, jak i do nakładki na membranę. Sprawdzić, czy rurka nie jest uszkodzona. Nie skręcać rurki podczas odciągania.
	Korpus odciągacza nie przylega dobrze do piersi.	Dokładnie przyłożyć korpus odciągacza do piersi i sprawdzić, czy brodawka sutkowa znajduje się dokładnie na środku. Spróbować z miękką, silikonową nakładką i bez niej.
	Wyregulować źle nastawioną siłę odciągania.	Zmienić siłę odciągania, tak aby znaleźć najbardziej komfortowy sposób na stymulację i odciąganie. Siłę modyfikować przyciskami "+" lub "-".
	Bateria rozładowana lub niewystarczająco naładowana	Naładować baterię
Odciąganie pokarmu jest bolesne.	Zbyt duża siła odciągania.	Zmienić siłę odciągania, tak aby znaleźć najbardziej komfortowy sposób na stymulację i odciąganie. Siłę modyfikować przyciskiem "-".
Odciągacz pokarmu nie włącza się.	Usterka kabla USB/urządzenia/portu USB komputera	Sprawdzić, czy komputer jest zasilany z sieci elektrycznej
	Źle podpięte elementy.	Sprawdzić wszystkie połączenia.
	Słaba bateria.	Naładować baterię

DANE TECHNICZNE

- **REF** 00009199500000 LAKTATOR ELEKTRYCZNY PRZENOŚNY Mod. N0002
- Maksymalna wartość próżni w trybie odciągania: $-0,35 \pm 0,03$ bar**
- (** wartości zmierzone miarką wzorcową.)
- Napięcie na wejściu: 5 V  2 A
- Bateria litowa wielokrotnego użytku 3,7 V  , 1100 mAh
- Okres eksploatacji urządzenia: 500 godzin
- Minimalny czas działania z baterią: 90 minut
- Typ urządzenia: działanie nieciągłe; 30 minut ON -30 minut OFF
- Wyprodukowano w Chinach

Warunki użytkowania:

- Temperatura stosowania: +5°C - +40°C

DEKLARACJA ZGODNOŚCI CE

To urządzenie marki Chicco Laktator Elektryczny Przenośny **REF** 00009199500000 Mod. N0002 jest zgodne z zasadniczymi wymogami oraz z innymi, właściwymi wymogami ustalonymi treścią dyrektyw 2014/30/WE (kompatybilność elektromagnetyczna), 2014/35/WE (niskie napięcie) i 2011/65/WE (RoHS). Kopię deklaracji zgodności WE można otrzymać u producenta: Artsana S.p.A via Saldarini Catelli, 1 - 22070 Grandate (Como) Włochy.



PRODUKT SPEŁNIA WYMOGI DYREKTYWY 2012/19/UE.

Symbol przekreślonego kosza znajdujący się na urządzeniu oznacza, że wyrobu nim oznaczonego nie wolno wyrzucać wraz z innymi odpadkami domowymi. Po zużyciu produkt należy oddać do punktu zbiórki odpadów urządzeń elektrycznych i elektronicznych lub zwrócić go sprzedawcy. Użytkownik jest odpowiedzialny za od-





danie urządzenia, gdy przestanie je użytkować do odpowiedniego punktu zbiórki odpadów lub do sprzedawcy. Odpowiednia segregacja śmieci w celu późniejszej obróbki, odzysku lub zniszczenia przyczynia się do uniknięcia negatywnych efektów na środowisko i na zdrowie oraz umożliwia odzysk surowców, z których wykonano produkt. . W celu uzyskania szczegółowych informacji dotyczących dostępnych punktów zbiórki odpadów należy zwrócić się do lokalnej służby oczyszczania lub do sklepu, gdzie produkt został zakupiony.

GWARANCJA

Produkt jest objęty gwarancją w zakresie wszystkich wad, które dotyczą niezgodności z umową w normalnych warunkach użytkowania odpowiadających wymaganiom przewidzianym w instrukcji użytkowania. Gwarancja nie będzie miała natomiast zastosowania w przypadku uszkodzeń powstałych w wyniku niewłaściwego użytkowania, zużycia lub przypadkowych zdarzeń. Odnośnie czasu trwania gwarancji dotyczącej wad zgodności, odsyła się do przepisów prawa krajowego



NL GEBRUIKSAANWIJZINGEN

ELEKTRISCHE BORSTKOLF

Lees deze aanwijzingen voor het gebruik aandachtig door en bewaar ze zodat u ze later nog eens kan raadplegen.

Beoogd gebruik en indicaties van de elektrische borstkolf

VEILIGHEIDSMEDEDELINGEN

WAARSCHUWING!

- Dit apparaat is uitsluitend bestemd voor huishoudelijk gebruik door een volwassene en moet volgens de gebruiksaanwijzing worden gebruikt. Ieder ander gebruik moet als oneigenlijk en dus gevaarlijk worden beschouwd. Artsana kan niet aansprakelijk worden gesteld voor eventuele schade veroorzaakt door oneigenlijk, verkeerd en onredelijk gebruik.
- Het toestel dient voor persoonlijk gebruik en mag niet worden afgestaan door de verkoper of toevertrouwd worden aan andere gebruikers.
- Dit apparaat en de onderdelen ervan mogen niet blootgesteld worden aan direct zonlicht, regen en andere weersinvloeden. De adapter is uitsluitend bedoeld voor gebruik binnenshuis, hij mag dus niet worden blootgesteld aan zonlicht, regen en andere weersinvloeden.
- Als het apparaat extern wordt gebruikt, mag dit alleen en uitsluitend gebruikt worden met de interne batterijen en mag het in elk geval niet blootgesteld worden aan zon, regen en andere weersomstandigheden: het niet naleven van deze waarschuwing zou de gebruiker kunnen blootstellen aan het risico op elektrische schokken.
- Dit apparaat is geen speelgoed. Het mag niet gebruikt worden door kinderen of personen met geestelijke beperkingen of met gebrek aan ervaring of aan de noodzakelijke kennis. Het product mag gebruikt worden door personen met een lichamelijke of zintuiglijke beperking, mits het onder toezicht gebeurt of nadat ze op de hoogte zijn gesteld van het veilige gebruik van het apparaat en zich bewust zijn van de ermee samenhangende gevaren.
- Het apparaat moet worden gevoed met een lage veiligheidsspanning.
- Houd het apparaat, zijn componenten en de USB-kabel buiten het bereik van kinderen. De USB-kabel en de verbindingkabel die het motorhuis met de zuigkit verbindt, indien binnen het bereik van kinderen gelaten, zouden tot verwurging kunnen leiden. Bovendien bevat het toestel kleine onderdelen die, als ze ingeslikt worden, de verstikking van het kind kunnen veroorzaken.
- Laat kinderen niet spelen met het apparaat, de componenten en de USB-kabel.



- Plaats het apparaat altijd op vlakke en stabiele oppervlakken, ver van wiegen en bedjes.
- Reinig of ontsmet de borstkolf niet terwijl deze in gebruik is of wordt opgeladen. De reinigings- of ontsmettingswerkzaamheden moeten uitgevoerd worden volgens deze gebruiksinstructies.
- Om bacteriële verspreiding te voorkomen, wordt geadviseerd de melk onmiddellijk na het kolven toe te dienen, of deze onmiddellijk op de meest geschikte wijze te conserveren.
- Voor elk gebruik de bekleding van silicone (3), het borstschild (4) en het ventiel (5) reinigen en ontsmetten. Reinig en ontsmet ook de zuigfles (6) en het toebehoren ervan (7)-(8), in overeenstemming met wat beschreven wordt in de instructies die aan het apparaat gewijd zijn.
- Controleer voor elk gebruik de integriteit van het membraan: dit mag nooit gescheurd of gesneden zijn. Gebruik het product niet indien er een scheur of snede is.
- De reiniging en het ontsmetten die uitgevoerd moeten worden door de gebruiker mogen niet worden uitgevoerd door kinderen en/of personen met beperkte verstandelijke vermogens of zonder ervaring en de nodige kennis.
- Dompel het apparaat of de USB-kabel in geen geval onder in water of andere vloeistoffen en houd ze niet onder stromend water. Als het apparaat of de USB-kabel onderworpen zijn geweest aan vloeistoffen, neem dan contact op met het gratis nummer (800-188-898) of met technisch gekwalificeerd personeel alvorens u het product opnieuw gebruikt.
- Als het apparaat of de USB-kabel tekenen van schade vertonen, mag het product niet meer worden gebruikt. Als het apparaat of de USB-kabel tekenen van schade vertonen, neem dan contact op met het gratis nummer (800-188-898) of met technisch gekwalificeerd personeel alvorens u het product opnieuw gebruikt.
- Niet-vervangbare batterij.
- Probeer het apparaat niet te openen of te repareren als het defect of beschadigd is. Neem in geval van storingen of schade aan het apparaat of aan de motorbehuizing contact op met het gratis nummer (800-188-898). Eventueel door de gebruiker uitgevoerde reparaties/interventies kunnen leiden tot ernstige risico's voor uw eigen veiligheid en die van anderen en bovendien tot onherstelbare schade aan het apparaat, tevens komt de garantie onmiddellijk te vervallen.
- Als de verpakking niet intact lijkt, controleer dan de staat van alle componenten en onderdelen van het product. Als de USB-kabel en het motorhuis intact zijn, reinig dan als voorzorg alle componenten van de kit volgens de instructies in de paragraaf "REINIGEN".
- Eventuele plastic zakjes en alle onderdelen die deel uitmaken van de verpakking van het product verwijderen en buiten bereik houden van kinde-

ren voordat u het apparaat in gebruik neemt; deze kunnen een bron van gevaar vormen.

- Na het apparaat uit de verpakking te hebben genomen, dient u zich ervan te verzekeren dat het compleet is en zonder zichtbare schade. Gebruik bij twijfel het apparaat niet en wend u uitsluitend tot technisch competent personeel, tot het aankooppunt of tot het gratis nummer (800-188-898).
- Controleer of het apparaat tijdens het gebruik op een vlakke en stabiele ondergrond is geplaatst, om de omkanteling of val ervan te voorkomen.
- Zet het apparaat niet op delicate oppervlakken of oppervlakken die gevoelig zijn voor warmte en vocht.
- Gebruik het apparaat nooit in bad, onder de douche, in een vochtige ruimte of in de nabijheid van kuipen, wastafels, gootstenen of in andere situaties met vloeistoffen die in contact kunnen komen met het apparaat.
- Controleer of de kit tijdens het gebruik zich binnen een afstand van de motorgroep bevindt om te voorkomen dat deze laatste valt.
- Het gebruik van een elektrisch apparaat brengt de inachtneming van enkele fundamentele regels met zich mee:
 - Kom nooit met vochtige of natte handen aan het apparaat.
 - Houd het apparaat uit de buurt van warmtebronnen.
 - Schakel het apparaat dan onmiddellijk uit bij defecten of slechte werking van het apparaat en/of de USB-kabel. Probeer het apparaat niet te herstellen of te gebruiken, maar neem contact op met gekwalificeerd personeel of met het gratis nummer (800-188 -898).
- Het apparaat moet na elke werkingscyclus goed worden gereinigd en afgedroogd.
- Als het apparaat gedurende lange tijd niet gebruikt zal worden, moet het, nadat het zorgvuldig gereinigd is en de batterijen (indien geplaatst) verwijderd zijn, opgeborgen worden op een schone en droge plaats afgeschermd van licht en warmtebronnen. Dit in overeenstemming met de instructies voor opslag en transport.
- Als u besluit het apparaat niet langer te gebruiken, gooi het dan niet weg als normaal huishoudelijk afval maar zorg voor gescheiden inzameling als een elektrisch/elektronisch apparaat (AEEA) zoals vereist volgens Richtlijn 2012/19/EU of volgens de geldende wetten in het land van aankoop.
- Om het risico van brand of elektrische schokken te vermijden, mag de USB-kabel niet onder tapijten of in de buurt van radiatoren, kachels of andere warmtebronnen lopen.
- Het apparaat gebruiken binnen een temperatuurbereik tussen +5 °C en +40 °C. Het gebruik buiten deze limieten, en vooral erboven, zou oververhitting van het apparaat kunnen veroorzaken met daarop volgende schade eraan en/of het risico op brandwonden of toegang verlenen aan de gebruiker tot onderdelen die onder spanning staan.
- Het apparaat is enkel ontworpen om te werken met de onderdelen die in

de originele verpakking zitten en met zuigflessen van 150 ml. Bij het gebruik van andere onderdelen of grotere zuigflessen kunnen de vermelde prestaties niet worden gegarandeerd.

- Het apparaat mag continu niet langer dan 30 minuten gebruikt worden. Na het gebruik moet een rusttijd gerespecteerd worden van 30 minuten.
- De kenmerken van het product kunnen wijzigingen ondergaan, zonder dat dit vooraf wordt gemeld.
- Bij twijfel over de interpretatie van de inhoud van dit instructieboekje, neem dan contact op met de verkoper of bel het gratis nummer (800-188-898).

AANBEVELINGEN VOOR DE LITHIUMBATTERIJ EN VOOR HET OPLADEN VAN HET PRODUCT

- Het valt aan te raden om het product gedurende het eerste gebruik de hele nacht op te laden.
- Volg de instructies in de handleiding om de lithiumbatterij correct op te laden.
- Houd het product tijdens het opladen buiten het bereik van kinderen.
- De lithiumbatterij kan niet door de gebruiker vervangen worden en het gebruik van een andere lithiumbatterij dan de meegeleverde is in ieder geval niet toegestaan.
- Het opladen dient enkel te worden uitgevoerd met de USB-kabel die rechtstreeks met de pc verbonden is.
- Gebruik het product nooit op een andere wijze dan voorgeschreven is.
- Laat de lithiumbatterij niet onder spanning staan als deze niet gebruikt wordt.
- Artsana kan niet aansprakelijk worden gesteld voor eventuele schade veroorzaakt door oneigenlijk, verkeerd en onredelijk gebruik.
- Dank op de juiste wijze af volgens wat vermeld wordt in de onderstaande handleiding.

LEGENDA SYMBOLEN



Referentiecode naar de catalogoog van het product



WAARSCHUWING!



Alleen voor gebruik binnenshuis



AAN/UIT (druk-druk)



Wisselstroom



Gelijkstroom



Voldoet aan Europese Richtlijn 2012/19/EU



DE BORSTKOLF EN DE BORSTVOEDING

De elektrische borstkolf van Chicco is een handig hulpmiddel om de borstvoeding te verlengen, als u te veel melk produceert wanneer u niet altijd met uw kind samen bent. In dit geval kunt u de melk afkolven en conserveren, en aan uw kind geven wanneer dat nodig is.

Om maximale flexibiliteit en bruikbaarheid te garanderen, werkt de elektrische borstkolf zowel op batterijen (lithium-batterij meegeleverd) als in batterijoplaadmodus, via een USB-kabel die rechtstreeks op de pc is aangesloten.

ONDERDELENLIJST

- 1- Membraan
- 2- Deksel membraan
- 3- Zachte silicone bedekking
- 4- Huis borstschild
- 5- Ventiel
- 6- Zuigfles NaturalFeeling
- 7- Speen 0m met dop en ring
- 8 - Hermetisch afsluitende dop
- 9- Stekker USB-kabel
- 10- USB-stekker van de USB-kabel
- 11- Ingang van siliconen slang
- 12- Ingang USB-kabel
- 13- Motorgroep
- 14- Ledindicator
- 15- Knop aan/uit
- 16- Stimulatie-/afkolfnop
- 17- Knop verhoging stimulatie-/afkolfniveau
- 18- Knop verlaging stimulatie-/afkolfniveau
- 19- Slang van silicone

VOORBEREIDEN

- Alvorens de borstkolf voor het eerst te gebruiken zorgvuldig alle onderdelen* wassen zoals aangegeven in paragraaf "REINIGING".
- Ga daarna als volgt over tot de assemblage van de borstkolf:
- Steek het ventiel (5) helemaal op de ronde leiding aan de binnenkant van het voetstuk van het borstschild (4). (Fig. 1) Opmerking: Monteer het ventiel bij voorkeur met het tongetje naar de binnenkant van het borstschild.
- Druk op de buitenste rand om het ventiel niet te beschadigen en verzeker u ervan dat de beide flappen van het gemonteerde ventiel met elkaar zijn verbonden. Indien niet, plaats dan het ventiel opnieuw en let erop de correcte uitlijning van de flappen te verkrijgen.
- Voor een groter comfort kunt u de siliconen bekleding (3) aanbrengen op het borstschild (4). Breng de siliconen bekleding goed aan in de kom van het borstschild, door de rand van de siliconen bekleding aan de buitenste rand van het borstschild te bevestigen (Fig.2). Druk eventueel op de kussentjes van de bekleding om de eventuele lucht eruit te laten ontsnappen.
- Monteer het siliconen membraan (1) met het deksel van het membraan (2) en voeg membraan en membraandeksel (vooraf gemonteerd) in op het huis van het borstschild (4) (Fig.3)
- Schroef de zuigfles NaturalFeeling (6) op de schroefdraadbasis van het huis van het borstschild (4). (Fig.4)
- Plaats het gemonteerde product alleen op een stabiel en vlak oppervlak.
- Om de borstkolf met de USB-kabel te gebruiken of op te

laden, sluit u de stekker van de USB-kabel (9) aan op de ingang van de USB-kabel op het motorhuis (12) en sluit u vervolgens de USB-stekker van de USB-kabel (10) aan op de pc, zoals aangegeven in deze handleiding.

- Verbind de silicone slang (19) met het deksel van het membraan (2) (Fig.6).
- Steek het uiteinde van de siliconenslang (19) in de daarvoor bedoelde ingang op het motorhuis (11) (Fig.7).

*Met uitzondering van het motorhuis (12) (Fig. 5), de USB-kabel (9,10) en de siliconenslang (19).

DE BORSTKOLF GEBRUIKEN

- Vóór elk gebruik alle componenten ontsmetten* met behulp van koude steriliserende vloeistoffen (volgens de aanwijzingen van de fabrikant), of warme (stoom) met behulp van de speciale apparaten, of door ze te koken (5 minuten), waarbij u alle warm ontsmette onderdelen volledig moet laten afkoelen voordat u ze gebruikt.
 - Was uw handen en monteer de borstkolf zoals beschreven in de paragraaf "VOORBEREIDING".
 - Was de borst goed met water of met behulp van de handige reinigingsdoekjes voor de borst van Chicco
 - Ga gemakkelijk en ontspannen zitten.
- Opmerking: tijdens het gebruik van de borstkolf, om een correcte werking van het product te garanderen, let erop het gat op de linkerkant van het huis van het borstlichaam (4) niet met de hand te bedekken.
- Opmerking: bij het inschakelen start de borstkolf altijd in stimulatiemodus om het afkolven van melk te bevorderen, met de fabrieksinstellingen (niveau 1). Het ledlampje (14) brand blauw continu.
- Opmerking: om elk door het overlopen van vloeistoffen (melk) veroorzaakte gevaar te vermijden, is het aanbevolen de zuigfles nooit boven het maximum van zijn schaalverdeling te vullen.
- Plaats het borstschild op de borst. Verzeker u ervan dat de tepel goed in het midden is aangebracht. De borstkolf kan met en zonder de zachte silicone bekleding (3) worden gebruikt; We raden u aan om de beide versies uit te proberen. Kies degene die u het prettigst vindt.
 - Om de borstkolf in de batterijmodus in te schakelen, drukt u op de knop aan/uit (15) op het motorhuis (13), het ledlampje (14) licht continu blauw op.
 - Na ongeveer 3 minuten stimulatie gaat het apparaat automatisch over naar de afkolffase (fabrieksinstelling niveau 1) en licht het ledlampje wit op.
 - De stimulatiefase kan op elk moment worden onderbroken om over te gaan tot de afkolffase, en omgekeerd, door op de stimulatie-/afkolfnop (16) te drukken.
 - Indien men de stimulatie moet herhalen, druk dan opnieuw op de stimulatie-/afkolfnop (16). Om daarna over te gaan op de afkolffase, kort op de toets voor inschakeling/uitschakeling drukken (16).
 - Met behulp van de toetsen "+" (17) en "-" (18) op het toetsenbord kan de stimulatie/het afkolven worden aangepast op basis van het tractieniveau dat wordt waargenomen op de borst en/of op basis van het stromen van de melk. Bij elke aanpassing knippert het ledlampje (14) eenmaal met blauw of wit licht, afhankelijk van de gekozen modus. Het is aanbevolen de stimulatie/het afkolven gradueel te regelen tot men het gepaste niveau bereikt.
 - Indien het gekozen stimulatie-/afkolfniveau een verve-



lend gevoel of pijn veroorzaakt, is het aanbevolen het niveau voldoende te verlagen door te drukken op de knop „-“ (18).

- U kunt er ook voor kiezen om afwisselend de beide borsten af te kolven.
- Druk om de borstkolf uit te schakelen op de aan-/uitknop (15).

LET OP: Na 30 minuten gebruik wordt het product om veiligheidsredenen automatisch uitgeschakeld.

Als de batterij bijna leeg is gaat het ledlampje (14) wit gaan knipperen tijdens het afkolven, of blauw tijdens de stimulatie: laad in dat geval de batterij op en gebruik het product eventueel in de batterijoplaadmodus. Zo niet, wordt het product na enkele minuten automatisch uitgeschakeld.

DE BATTERIJ OPLADEN

Om op te laden, sluit u het motorhuis (13) via een USB-kabel aan op de pc. Zet het apparaat uit terwijl het oplaadt om de laadtijd te verkorten.

Tijdens het opladen via de USB-kabel terwijl het apparaat is uitgeschakeld, wordt de oplaadstatus van de batterij weergegeven door een ledlampe (14): wit tijdens het opladen en blauw als het opladen is voltooid.

Als het product in de batterijoplaadmodus wordt gebruikt, is het niet mogelijk om de status van de batterij te bekijken.

- **WAARSCHUWING:** na elk gebruik alle onderdelen* zorgvuldig reinigen, zoals aangegeven in paragraaf **“REINIGING”**.
- Om onmiddellijk de melk aan het kind toe te dienen, verwijder de zuigfles uit het huis van het borstschild (4) door dit los te draaien. Schroef vervolgens de ring met speen (7) op de zuigfles (in de verpakking). Zo heeft u een handige zuigfles (NaturalFeeling) die klaar is voor gebruik.
- Als u echter de fles met de handige hermetische dop (8) (in de verpakking) afsluit, kunt u de afgekolfd melk maximaal 48 uur op 4 °C in de koelkast of 3 maanden op -18 °C in de vriezer bewaren.
- **WAARSCHUWING:** Als de borstkolf niet wordt gebruikt, moet de USB-kabel worden losgekoppeld van het motorhuis en van de pc.

*Met uitzondering van het motorhuis (13), de USB-kabel (9,10) en de siliconenslang (19).

REINIGEN

- Koppel vóór het reinigen de USB-kabel los van de pc en trek de stekker van de USB-kabel (9) uit de ingang van de USB-kabel (12) van het motorhuis.
- Scheid alle componenten van de borstkolf.
Opmerking: verwijder het ventiel (5), dat zich op de ronde leiding aan de binnenkant van het huis van het borstschild (4) bevindt, door voorzichtig te trekken aan het lipje op de zijkant van het ventiel.
- **WAARSCHUWING:** verwijder het ventiel voorzichtig en gebruik geen gereedschappen om het te reinigen aangezien het beschadigd kan raken waardoor de borstkolf onbruikbaar wordt.

Opmerking: om het siliconen slangetje te verwijderen, maak eerst het membraan (1) en het deksel van het membraan los uit het huis van het borstschild zodat men niet most of omverwerpt. Neem deze dan vast aan het uiteinde gehaakt op het deksel van het membraan door er voorzichtig aan te trekken.

- Was alle onderdelen zorgvuldig af* met warm water en afwasmiddel, afspoelen met ruim water en zorgvuldig afdrogen met een zachte en schone doek.
 - Gebruik geen schurende producten voor de reiniging van de borstkolf en de onderdelen ervan.
 - Reinig het motorhuis met een zachte, schone en droge doek. Waarschuwing! Dompel het apparaat niet onder in water of andere vloeistoffen en maak het niet nat.
 - De slang kan gespoeld en adequaat afgedroogd worden.
 - Alle onderdelen, met uitzondering van het motorhuis (13), de USB-kabel, het ventiel (5), het membraan (1), de siliconen afdekking (3) en de slang (19) kunnen ook in de vaatwasser gewassen worden op een zacht programma. Aangezien deze vorm van reiniging agressiever is, kan het materiaal na verloop van tijd verkleuren of de glans verliezen en afbreken.
 - Reinig en ontsmet ook de zuigfles (6) en het toebehoren ervan (7)-(8), in overeenstemming met wat beschreven wordt in de instructies die bij het product geleverd worden.
 - Na elke wasbeurt het product bewaren op een schone en droge plaats.
- *Met uitzondering van het motorhuis (13), de USB-kabel (9,10) en de siliconenslang (19).

ACCESSOIRES:



- Zuigfles NaturalFeeling 150 ML REF 00080711000xxx / REF 00080811000xxx.
- Melkhouder NaturalFeeling REF 00002257200000
- Waar XXX=variabele code die het land van bestemming van verkoop identificeert.

- Het is aanbevolen geen andere accessoires te gebruiken dan diegene die aanbevolen worden.



Probleem	Oorzaak	Oplossing
De borstkolf zuigt geen of weinig melk aan.	Ventiel niet of slecht geassembleerd.	Assembleer het ventiel correct.
	Borstschild en motorhuis niet correct geassembleerd.	Controleer de correcte uitvoering van de procedure beschreven in de paragraaf "VOORBEREIDING". Controleer of de siliconen slang stevig verbonden is zowel met de motorgroep, als met het deksel van het membraan. Controleer of de slang integer is. Draai het slangetje niet tijdens het afkolven.
	Het borstschild past niet goed op de borst.	Plaats het borstschild op de borst. Verzeker u ervan dat de tepel goed in het midden is aangebracht. Probeer met/zonder de zachte silicone bedekking.
	Afstelling aanzuigniveau niet gepast.	Wijzig het aanzuigniveau om een meer comfortabele stimulatie en aspiratie te vinden door te drukken op de knoppen "+" of "-".
	Batterij leeg of onvoldoende opgeladen	Laad de batterij op
Het afkolven van melk doet pijn.	Te hoog aanzuigniveau.	Wijzig het aanzuigniveau om een meer comfortabele stimulatie en aspiratie te vinden door te drukken op de knop "-".
De borstkolf wordt niet ingeschakeld.	USB-kabel/apparaat/USB-poort van de pc defect	Controleer of de pc van stroom wordt voorzien
	Verkeerde verbindingen.	Controleer alle verbindingen.
	Batterij leeg.	Laad de batterij op

TECHNISCHE SPECIFICATIES

- REF 00009199500000 DRAAGBARE ELEKTRISCHE BORSTKOLF Mod. N0002
- Maximale vacuümwaarde in afkolfmodus: $-0,35 \pm 0,03$ bar**
- (** waarden gemeten met proefcilinder).
- Ingangsspanning: 5V  2A
- Oplaadbare lithiumbatterij 3,7 V  1100 mAh
- Gebruiksduur van apparaat bij gebruik: 500 uur
- Minimale gebruiksduur met batterij: 90 minuten
- Type apparaat: intermitterende werking; 30 minuten AAN -30 minuten UIT
- Geproduceerd in China

Gebruiksomstandigheden:

- Gebruikstemperatuur: $+5$ °C ÷ $+40$ °C

EG-VERKLARING VAN OVEREENSTEMMING

Dit apparaat van het merk Chicco Draagbare Elektrische Borstkolf REF 00009199500000 Mod. N0002 voldoet aan de basisvereisten en aan de andere relevante bepalingen die zijn vastgesteld door de richtlijnen 2014/30/EU (elektromagnetische compatibiliteit) en 2014/35/EU (Laagspanning) en 2011/65/EU (RoHS). Een kopie van de EG-Verklaring van overeenstemming kan worden aangevraagd bij de fabrikant: Artsana S.p.A via Saldarini Catelli, 1 - 22070 Grandate (Como) Italië.



DIT PRODUCT IS CONFORM DE RICHTLIJN 2012/19/EU.

Het symbool met de doorstreepte vuilnisbak op het apparaat geeft aan dat het product op het einde van zijn levenscyclus afzonderlijk van het gewoon huishoudelijk afval moet worden afgedankt en hiervoor naar een centrum voor gescheiden afvalophaling voor de recycling van elektrische en elektronische apparatuur wordt gebracht of wordt terugbezorgd aan de verkoper op het moment waarop een nieuw gelijkwaardig apparaat wordt





aangekocht. De gebruiker is er verantwoordelijk voor het apparaat op het einde van de levenscyclus naar een structuur voor afvalophaling te brengen. De correcte gescheiden afvalophaling met het oog op de daaropvolgende recyclage, verwerking en milieuvriendelijke afdanking van het apparaat draagt bij tot het voorkomen van mogelijke negatieve invloeden op het milieu en de gezondheid en bevordert de recyclage van de materialen waaruit het product is samengesteld. . Voor meer gedetailleerde informatie over de recyclage van dit product en de beschikbare ophaalsystemen, wendt u zich tot de lokale dienst voor afvalophaling of de winkel waar u het product hebt gekocht.

GARANTIE

Het product valt onder garantie tegen elke non-conformiteit binnen de normale gebruiksomstandigheden zoals voorzien in de gebruiksaanwijzingen. De garantie is dus niet geldig in geval van schade veroorzaakt door oneigenlijk gebruik, slijtage of toevallige gebeurtenissen. Voor de duur van de garantie inzake non-conformiteit verwijzen we naar de specifieke richtlijnen van de nationale normen





ΕΛ ΟΔΗΓΙΕΣ ΧΡΗΣΗΣ

ΗΛΕΚΤΡΙΚΟ ΘΗΛΑΣΤΡΟ

Διαβάστε προσεκτικά πριν από τη χρήση και κρατήστε αυτές τις οδηγίες για να τις συμβουλευέστε στο μέλλον.

Προβλεπόμενη χρήση και οδηγίες ηλεκτρικού θήλαστρου

ΠΡΟΦΥΛΑΞΕΙΣ ΑΣΦΑΛΕΙΑΣ

ΠΡΟΣΟΧΗ!

- Η συσκευή αυτή προορίζεται για οικιακή χρήση μόνο από ενήλικα και πρέπει να χρησιμοποιείται σύμφωνα με τις οδηγίες χρήσης. Κάθε άλλη χρήση θεωρείται ακατάλληλη και επομένως επικίνδυνη. Η Artsana δεν θεωρείται υπεύθυνη για ενδεχόμενες ζημιές που οφείλονται σε ακατάλληλη, λανθασμένη και απερίσκεπτη χρήση.
- Η συσκευή προορίζεται για προσωπική χρήση και δεν μπορεί να παραχωρηθεί από τον αγοραστή ή να το δώσει σε τρίτους χρήστες.
- Αυτή η συσκευή και τα εξαρτήματά της δεν πρέπει να εκτίθενται απευθείας στο ηλιακό φως, στη βροχή και σε άλλους ατμοσφαιρικούς παράγοντες. Ο προσαρμογέας του δικτύου ρεύματος προορίζεται μόνο για χρήση εντός του σπιτιού και δεν πρέπει να εκτίθεται στον ήλιο, στη βροχή ή σε άλλους ατμοσφαιρικούς παράγοντες.
- Στην περίπτωση που η συσκευή χρησιμοποιείται εξωτερικά, θα πρέπει να χρησιμοποιείται αποκλειστικά και μόνο με τροφοδοσία από τις εσωτερικές μπαταρίες και δεν θα πρέπει να εκτίθεται στον ήλιο, τη βροχή και σε άλλους ατμοσφαιρικούς παράγοντες: η μη τήρηση αυτής της προειδοποίησης ενδέχεται να εκθέσει το χρήστη σε κίνδυνο ηλεκτροπληξίας.
- Αυτό το προϊόν αυτό δεν είναι παιχνίδι. Η συσκευή αυτή δεν μπορεί να χρησιμοποιηθεί από παιδιά ή άτομα με μειωμένες διανοητικές ικανότητες ή που δεν έχουν την εμπειρία ή τις απαραίτητες γνώσεις. Το προϊόν αυτό δεν μπορεί να χρησιμοποιηθεί από άτομα με μειωμένες αισθητηριακές ή φυσικές ικανότητες παρά μόνο υπό επίβλεψη ή αφού αυτά τα ίδια άτομα έχουν λάβει οδηγίες ασφαλούς χρήσης της συσκευής και έχουν κατανοήσει τους κινδύνους που συνδέονται με αυτήν.
- Η συσκευή πρέπει να τροφοδοτείται με χαμηλή τάση ασφαλείας.
- Φυλάσσετε τη συσκευή, τα εξαρτήματά της και το καλώδιο USB μακριά από παιδιά. Το καλώδιο USB και ο σωλήνας σύνδεσης του σώματος του μοτέρ με το κιτ θηλασμού, εάν αφεθούν στα παιδιά μπορεί να προκαλέσουν στραγγαλισμό. Επίσης, η συσκευή περιέχει μικρά μέρη τα οποία εάν καταποθούν μπορεί να προκαλέσουν ασφυξία στο παιδί.
- Βεβαιωθείτε ότι τα παιδιά δεν παίζουν με τη συσκευή, τα εξαρτήματά του και το καλώδιο USB.
- Τοποθετήστε τη συσκευή μόνο σε επίπεδες και σταθερές επιφάνειες μα-





κριά από την κούνια του μωρού.

- Μην καθαρίζετε ή απολυμαίνετε το θήλαστρο όταν λειτουργεί ή όταν φορτίζεται. Οι εργασίες καθαρισμού και απολύμανσης πρέπει να πραγματοποιούνται σύμφωνα με αυτές τις οδηγίες χρήσης.
- Προκειμένου να αποφευχθεί η συσσώρευση βακτηριδίων, συνιστάται να χορηγείτε το γάλα αμέσως μετά την εξαγωγή του ή να το τοποθετείτε αμέσως στη συντήρηση με τον καταλληλότερο τρόπο.
- Πριν από κάθε χρήση να καθαρίζετε και να αποστειρώνετε την επένδυση σιλικόνης (3), την καμπάνα (4) και τη βαλβίδα (5). Καθαρίστε και απολυμάνετε το μπιμπερό (6) και τα εξαρτήματά του (7)-(8), σύμφωνα με όσα αναφέρονται στις αντίστοιχες οδηγίες.
- Πριν από κάθε χρήση ελέγξτε την κατάσταση της μεμβράνης: ποτέ δεν πρέπει να είναι σχισμένη ή κομμένη. Σε περίπτωση που παρουσιάζει σχισίματα ή κοψίματα, μην χρησιμοποιείτε το προϊόν.
- Ο καθαρισμός και η απολύμανση που προορίζεται να γίνεται από τον χρήστη δεν πρέπει να πραγματοποιείται από παιδιά ή/και άτομα με μειωμένες πνευματικές ικανότητες ή έλλειψη εμπειρίας ή των απαιτούμενων γνώσεων.
- Μην βυθίζετε ούτε να βρέχετε σε καμία περίπτωση τη συσκευή ή το καλώδιο USB σε νερό ή άλλα υγρά ή να τα τοποθετείτε κάτω από τρεχούμενο νερό. Στην περίπτωση που η συσκευή ή το καλώδιο USB βραχούν, καλέστε τον αριθμό χωρίς χρέωση (800-188-898) ή το εξειδικευμένο τεχνικό προσωπικό πριν χρησιμοποιήσετε ξανά το προϊόν.
- Αν η συσκευή ή το καλώδιο USB παρουσιάσουν σημάδια πρόκλησης ζημιάς στο προϊόν δεν πρέπει να χρησιμοποιείται. Στην περίπτωση που η συσκευή ή το καλώδιο USB παρουσιάσουν σημάδια ζημιάς, καλέστε τον αριθμό χωρίς χρέωση (800-188-898) ή το εξειδικευμένο τεχνικό προσωπικό πριν χρησιμοποιήσετε ξανά το προϊόν.
- Η μπαταρία δεν μπορεί να αντικατασταθεί.
- Μην προσπαθήσετε να ανοίξετε ή να επισκευάσετε τη συσκευή αν έχει υποστεί βλάβη ή ζημιά. Σε περίπτωση γενικής βλάβης ή ζημιάς της συσκευής, στο σώμα του μοτέρ, καλέστε τον αριθμό χωρίς χρέωση (800-188-898). Ενδεχόμενες επισκευές/παρεμβάσεις που έγιναν από το χρήστη μπορεί να προκαλέσουν σοβαρούς κινδύνους για την δική σας ασφάλεια και την ασφάλεια τρίτων, εκτός του ότι μπορεί να προκαλέσει ανεπανόρθωτη ζημιά στη συσκευή και επιφέρουν την άμεση ακύρωση της εγγύησης.
- Αν η συσκευασία δεν είναι ακέραιη, ελέγξτε την κατάσταση όλων των εξαρτημάτων και μερών του προϊόντος. Εφόσον το καλώδιο USB και το σώμα του μοτέρ είναι ακέραια, ως προφύλαξη προχωρήστε σε πλύση όλων των εξαρτημάτων του κιτ σύμφωνα με τις οδηγίες που παρέχονται στην παράγραφο "ΚΑΘΑΡΙΣΜΟΣ".
- Πριν από τη χρήση αφαιρέστε και πετάξτε τυχόν πλαστικές σακούλες και όλα τα υλικά συσκευασίας του προϊόντος ή κρατήστε τα μακριά από τα παιδιά. Μπορεί να αποτελούν πηγή κινδύνου.





- Αφού βγάλετε τη συσκευή από τη συσκευασία, βεβαιωθείτε ότι είναι άθικτη, χωρίς ορατές ζημιές. Σε περίπτωση που έχετε κάποια αμφιβολία, μην χρησιμοποιήσετε τη συσκευή και απευθυνθείτε μόνο σε τεχνικά εξειδικευμένο προσωπικό ή στο κατάστημα αγοράς ή καλέστε τον αριθμό χωρίς χρέωση (800-188-898).
- Βεβαιωθείτε ότι κατά τη διάρκεια της χρήσης η συσκευή έχει τοποθετηθεί σε σταθερή και επίπεδη επιφάνεια, για να αποφύγετε τυχόν ανατροπές ή πτώσεις της.
- Μην τοποθετείτε τη συσκευή επάνω σε λεπτές ή ευαίσθητες στην υγρασία και στη θερμότητα επιφάνειες.
- Μην χρησιμοποιείτε τη συσκευή όταν κάνετε μπάνιο ή ντους ή σε περιβάλλον με αυξημένη υγρασία ή κοντά σε λεκάνες, νεροχύτες, νιπτήρες ή σε οποιαδήποτε άλλη περίπτωση παρουσία υγρών που μπορεί να έρθουν σε επαφή με τη συσκευή.
- Βεβαιωθείτε ότι κατά τη διάρκεια χρήσης το κιτ βρίσκεται σε τέτοια απόσταση από τη μονάδα μοτέρ ώστε να μην υπάρχει κίνδυνος πτώσης του τελευταίου.
- Η χρήση μιας οποιασδήποτε ηλεκτρικής συσκευής συνεπάγεται τη τήρηση ορισμένων βασικών κανόνων:
 - Μην αγγίζετε ποτέ τη συσκευή με βρεγμένα ή υγρά έργα.
 - Να διατηρείτε τη συσκευή μακριά από πηγές θερμότητας.
 - Σε περίπτωση βλάβης ή/και δυσλειτουργίας της συσκευής ή/και του καλωδίου USB, απενεργοποιήστε αμέσως τη συσκευή, μην επιχειρήσετε να την παραβιάσετε ή να χρησιμοποιήσετε το προϊόν, αλλά επικοινωνήστε με εξειδικευμένο προσωπικό ή τον αριθμό χωρίς χρέωση (800-188-898).
- Μετά από κάθε κύκλο λειτουργίας, πρέπει να καθαρίζετε καλά και να στεγνώνετε τη συσκευή.
- Αν η συσκευή δεν πρόκειται να χρησιμοποιηθεί για μια μεγάλη χρονική περίοδο, αφού το καθαρίσετε προσεκτικά και βγάλετε τις μπαταρίες (εφόσον έχουν τοποθετηθεί) πρέπει να το φυλάσσετε σε καθαρό και στεγνό μέρος μακριά από το φως και τη θερμότητα και σύμφωνα με τις οδηγίες αποθήκευσης και μεταφοράς.
- Εάν αποφασίσετε να μην χρησιμοποιήσετε πλέον τη συσκευή, μην την απορρίψετε ως κανονικά αστικά απόβλητα, αλλά προχωρήστε σε διαχωρισμένη αποκομιδή ως ηλεκτρική/ηλεκτρονική συσκευή (ΑΗΗΕ) όπως απαιτείται από την οδηγία 2012/19/ΕΕ ή από τους ισχύοντες νόμους στις χώρες όπου πωλείται.
- Για να αποφύγετε τον κίνδυνο πυρκαγιάς ή ηλεκτροπληξίας, μην αφήνετε το καλώδιο USB να λειτουργεί κάτω από χαλιά ή κοντά σε καλοριφέρ, σόμπες και σώματα καλοριφέρ.
- Χρησιμοποιείτε τη συσκευή σε ένα εύρος θερμοκρασίας που κυμαίνεται από +5 °C έως +40 °C. Η χρήση πέραν αυτών των ορίων και ειδικότερα του ανώτερου ορίου, μπορεί να προκαλέσει υπερθέρμανση της συσκευής





με επακόλουθη ζημιά στην ίδια τη συσκευή ή/και κίνδυνο εγκαυμάτων ή πρόσβαση σε μέρη υπό τάση από το χρήστη.

- Η συσκευή σχεδιάστηκε για να λειτουργεί μόνο με τα εξαρτήματα που παρέχονται στην αρχική συσκευασία και με μπιμπερό χωρητικότητας 150 ml. Η χρήση άλλων εξαρτημάτων ή μπιμπερό μεγαλύτερης χωρητικότητας ενδέχεται να μην εξασφαλίζει τη δηλωμένη απόδοση.
- Η συσκευή δεν πρέπει να χρησιμοποιείται συνέχεια για περισσότερο από 30 λεπτά. Μετά τη χρήση πρέπει να τηρείται ένα διάστημα ανάπαυσης 30 λεπτών.
- Τα χαρακτηριστικά του προϊόντος ενδέχεται να μεταβληθούν χωρίς προειδοποίηση.
- Αν έχετε αμφιβολίες σχετικά με την ερμηνεία του παρόντος εγχειριδίου οδηγιών, επικοινωνήστε με τον μεταπωλητή ή καλέστε τον αριθμό χωρίς χρέωση (800-188-898).

ΣΥΣΤΑΣΕΙΣ ΓΙΑ ΤΗ ΜΠΑΤΑΡΙΑ ΛΙΘΙΟΥ ΚΑΙ ΤΗ ΦΟΡΤΙΣΗ ΤΟΥ ΠΡΟΪΟΝΤΟΣ

- Συνιστάται να φορτίζετε τη λάμπα όλη τη νύχτα κατά την πρώτη χρήση.
- Ακολουθήστε τις οδηγίες που περιλαμβάνονται στο εγχειρίδιο για τη σωστή φόρτιση της μπαταρίας λιθίου.
- Κρατήστε τη λάμπα μακριά από το παιδί κατά τη διάρκεια φόρτισης.
- Η μπαταρία λιθίου δεν μπορεί να αντικατασταθεί από τον χρήστη και σε καμία περίπτωση δεν επιτρέπεται η χρήση μπαταρίας λιθίου διαφορετικής από την παρεχόμενη.
- Η φόρτιση πρέπει να πραγματοποιείται μόνο μέσω καλωδίου USB που συνδέεται απευθείας με τον υπολογιστή.
- Μη χρησιμοποιείτε τη λάμπα με διαφορετικό τρόπο από τον υποδεικνυόμενο.
- Μην κρατάτε τη μπαταρία λιθίου φορτισμένη αν δεν τη χρησιμοποιείτε.
- Η ARTSANA δεν θεωρείται υπεύθυνη για ενδεχόμενες ζημιές που οφείλονται σε ακατάλληλη, λανθασμένη και απερισκεπτική χρήση.
- Απορρίψτε σωστά σύμφωνα με τις οδηγίες στο παρακάτω εγχειρίδιο.

ΕΠΕΞΗΓΗΣΗ ΣΥΜΒΟΛΩΝ



Κωδικός αναφοράς στον κατάλογο προϊόντος



ΠΡΟΣΟΧΗ!



Μόνο για εσωτερική χρήση



ΕΝΕΡΓΟΠΟΙΗΜΕΝΟ/ΑΠΕΝΕΡΓΟΠΟΙΗΜΕΝΟ (πίεση-πίεση)



Εναλλασσόμενο ρεύμα



Συνεχές ρεύμα



Σε συμφωνία με την Ευρωπαϊκή Οδηγία 2012/19/ΕΕ





ΤΟ ΘΗΛΑΣΤΡΟ ΚΑΙ Ο ΘΗΛΑΣΜΟΣ

Το ηλεκτρικό θήλαστρο της Chicco είναι ένα χρήσιμο βοήθημα παράτασης του θηλασμού, σε περίπτωση που υπάρχει πλεονάζον γάλα ή σε περίπτωση που η μητέρα πρέπει να απομακρυνθεί από το παιδί. Σε αυτές τις περιπτώσεις μπορείτε να αντιλήσετε το γάλα και να το φυλάξετε και να το δώσετε στο παιδί όταν χρειαστεί.

Για να διασφαλιστεί η μέγιστη ευελιξία και πρακτικότητα, το ηλεκτρικό θήλαστρο λειτουργεί τόσο σε λειτουργία μπαταρίας (παρέχεται μπαταρία λιθίου) όσο και σε κατάσταση φόρτισης μπαταρίας, μέσω καλωδίου USB που είναι απευθείας συνδεδεμένη στον υπολογιστή.

ΛΙΣΤΑ ΕΞΑΡΤΗΜΑΤΩΝ

- 1- Μεμβράνη
- 2- Κάλυμμα μεμβράνης
- 3- Μαλακό κάλυμμα σιλικόνης
- 4- Σώμα μεμβράνης
- 5- Βαλβίδα
- 6- Μπιμπερό NaturalFeeling
- 7- Θηλή 0η με τάπα και κρίκο
- 8- Ερμητικό καπάκι
- 9- Βύσμα καλωδίου USB
- 10- Βύσμα USB του καλωδίου USB
- 11- Είσοδος σωλήνα σιλικόνης
- 12- Είσοδος καλωδίου USB
- 13- Μονάδα μοτέρ
- 14 -Ένδειξη led
- 15- Κουμπί ενεργοποίησης/απενεργοποίησης
- 16- Κουμπί διέγερσης/εξαγωγής
- 17- Κουμπί αύξησης επιπέδου διέγερσης/εξαγωγής
- 18- Κουμπί μείωσης επιπέδου διέγερσης/εξαγωγής
- 19- Σωλήνας σιλικόνης

ΠΡΟΕΤΙΜΑΣΙΑ

- Πριν χρησιμοποιήσετε για πρώτη φορά το θήλαστρο, πλύνετε προσεκτικά όλα τα εξαρτήματα * όπως υποδεικνύεται στην παράγραφο **"ΚΑΘΑΡΙΣΜΟΣ"**.
- Προχωρήστε στη συναρμολόγηση του θήλαστρου ως εξής:
- Εισαγάγετε μέχρι τέρμα τη βαλβίδα (5) στο στρογγυλό κύκλωμα που υπάρχει στο εξωτερικό της βάσης της καμπίνας (4). (Εικ. 1)
- Σημείωση: συναρμολογήστε κατά προτίμηση της βαλβίδα με το γλωσσίδι τοποθετημένο προς το εσωτερικό της καμπίνας.
- Σπρώξτε από το εξωτερικό άκρο για να μην προκαλέσετε φθορά στη βαλβίδα και βεβαιωθείτε ότι και τα δύο άκρα κλεισίματος της βαλβίδας ενώνονται. Σε αντίθετη περίπτωση, τοποθετήστε ξανά τη βαλβίδα με προσοχή ώστε να επιτύχετε τη σωστή ευθυγράμμιση των άκρων.
- Για μεγαλύτερη άνεση μπορείτε να συναρμολογήσετε επάνω στην καμπίνα (4) το μαλακό κάλυμμα από σιλικόνη (3). Τοποθετήστε μέχρι κάτω το κάλυμμα από σιλικόνη μέσα στην καμπίνα και ενώστε το άκρο του καλύμματος περιμετρικά στο εξωτερικό μέρος της καμπίνας (Εικ. 2). Πατήστε στα μαξιλαράκια για να βγει ο αέρας που έχει παρραμείνει στο εσωτερικό.
- Συναρμολογήστε τη μεμβράνη σιλικόνης (1) με το κάλυμμα της μεμβράνης (2) και τοποθετήστε τη μεμβράνη και το κάλυμμα της μεμβράνης (προσαρμολογημένα) στο σώμα της καμπίνας (4) (Εικ. 3)
- Βιδώστε το μπιμπερό NaturalFeeling (6) στη βιδωτή βάση

του σώματος της καμπίνας (4). (Εικ. 4)

- Ακουμπήστε το συναρμολογημένο προϊόν σε μια επίπεδη και σταθερή επιφάνεια.
- Για να χρησιμοποιήσετε ή να φορτίσετε το θήλαστρο με το καλώδιο USB, συνδέστε το βύσμα του καλωδίου USB (9) στην είσοδο του καλωδίου USB στο σώμα του κινητήρα (12) και στη συνέχεια συνδέστε το βύσμα USB του καλωδίου USB (10) στον υπολογιστή όπως αναφέρεται στο παρόν εγχειρίδιο.
- Συνδέστε το σωλήνα σιλικόνης (19) με το κάλυμμα της μεμβράνης (2) (Εικ. 6).
- Τοποθετήστε το άκρο του σωλήνα σιλικόνης (19) στην ειδική είσοδο στο σώμα του μοτέρ (11) (Εικ. 7).
- *Με εξαίρεση το σώμα του μοτέρ (12) (Εικ. 5), του καλωδίου USB (9,10) και του σωλήνα σιλικόνης (19).

ΧΡΗΣΗ ΤΟΥ ΘΗΛΑΣΤΡΟΥ

- Πριν από κάθε χρήση να απολυμαίνετε όλα τα εξαρτήματα * με υγρά αποστείρωσης εν ψυχρώ (ακολουθώντας τις οδηγίες του κατασκευαστή), ή εν θερμώ (ατμός) χρησιμοποιώντας τις κατάλληλες συσκευές ή μέσω βρασμού (5 λεπτά), αφήνοντας όλα τα εξαρτήματα που έχουν αποστειρωθεί εν θερμώ να κρυώσουν εντελώς πριν τα χρησιμοποιήσετε.
- Πλύνετε τα χέρια και συναρμολογήστε το θήλαστρο με τον τρόπο που αναφέρεται στην παράγραφο **ΠΡΟΕΤΙΜΑΣΙΑ**.
- Καθαρίστε επιμελώς το στήθος με νερό ή με τα πρακτικά μαντηλάκια καθαρισμού στήθους της Chicco
- Καθίστε αναπαυτικά σε μια θέση που σας ξεκουράζει.
- Σημείωση: κατά τη διάρκεια χρήσης του θήλαστρου, προκειμένου να εξασφαλιστεί η σωστή λειτουργία του προϊόντος, δώστε ιδιαίτερη προσοχή ώστε να μην καλύπτετε με το χέρι την οπή που υπάρχει στην αριστερή πλευρά του σώματος της καμπίνας (4).
- Σημείωση: κατά την ενεργοποίηση του θήλαστρου ξεκινάει πάντα τη διέγερση προκειμένου να διευκολύνει την εξαγωγή του γάλακτος, με τις εργοστασιακές ρυθμίσεις (επίπεδο 1). Η ενδεικτική λυχνία της ένδειξης led (14) είναι μπλε χρώματος με σταθερό φως.
- Σημείωση: Προκειμένου να αποφύγετε οποιονδήποτε κίνδυνο λόγω διαρροής υγρών (γάλα), συνιστάται να μην γεμίζετε ποτέ το μπιμπερό πέραν του μέγιστου ορίου που υποδεικνύεται στη διαβαθμισμένη κλίμακα.
- Τοποθετήστε την καμπίνα κολλητά στο στήθος και βεβαιωθείτε ότι η θηλή είναι ακριβώς στη μέση. Μπορείτε να χρησιμοποιήσετε το θήλαστρο με ή χωρίς το μαλακό κάλυμμα από σιλικόνη (3). Συνιστάται να δοκιμάσετε και τους δύο τρόπους για να διαπιστώσετε ποιος σας βολεύει καλύτερα.
- Σε λειτουργία μπαταρίας, ενεργοποιήστε το θήλαστρο πατώντας το κουμπί ενεργοποίησης/απενεργοποίησης (15) στο σώμα του κινητήρα (13), η ένδειξη led (14) θα ανάψει με ένα σταθερό μπλε φως.
- Μετά από περίπου 3 λεπτά διέγερσης, περνάει αυτόματα στη φάση εξαγωγής (επίπεδο 1 εργοστασιακή ρύθμιση) και το φως της ένδειξης led ανάβει με λευκό χρώμα.
- Μπορείτε να διακόψετε σε οποιαδήποτε στιγμή τη φάση διέγερσης και να περάσετε στη φάση εξαγωγής και αντίστροφα, πιέζοντας λίγο το πλήκτρο διέγερσης/εξαγωγής (16).
- Αν είναι απαραίτητο επαναλάβετε τη διέγερση, πατώντας



εξανά το κουμπί διέγερσης/εξαγωγής (16). Για να περάσετε στη συνέχεια στη φάση εξαγωγής πιέστε ελαφρά το πλήκτρο διέγερσης/εξαγωγής (16).

- Χρησιμοποιώντας τα κουμπιά "+" (17) και "-" (18) του πληκτρολογίου μπορείτε να ρυθμίσετε τη διέγερση/εξαγωγή με βάση το επίπεδο έλξης που αισθάνεστε στο στήθος ή/και με βάση το εξερχόμενο γάλα. Κάθε φορά που γίνεται αλλαγή επιπέδου, η ένδειξη led (14) αναβοσβήνει μία φορά με μπλε ή λευκό φως ανάλογα με την επιλεγμένη λειτουργία. Συνιστάται να ρυθμίσετε τη διέγερση/εξαγωγή βαθμιαία έως ότου φτάσει σε επαρκές επίπεδο.
- Αν η το επίπεδο διέγερσης/εξαγωγής που έχετε επιλέξει προκαλεί μια αίσθηση ενόχλησης ή πόνο συνιστούμε να το μειώσετε επαρκώς από το πλήκτρο "-" (18).
- Μπορείτε να βγάξετε εναλλάξ το γάλα από τα δύο στήθη.
- Για να απενεργοποιήσετε το θήλαστρο, πατήστε το κουμπί ενεργοποίησης/απενεργοποίησης (15).

ΠΡΟΣΟΧΗ: Μετά από 30 λεπτά χρήσης, το προϊόν απενεργοποιείται αυτόματα για λόγους ασφαλείας.

Σε περίπτωση χαμηλής μπαταρίας, το φως ενδεικτικής λυχνίας LED (14) θα αρχίσει να αναβοσβήνει με λευκό χρώμα κατά τη λειτουργία εξαγωγής, με μπλε χρώμα κατά τη λειτουργία διέγερσης: σε αυτήν την περίπτωση, συνιστάται η επαναφόρτιση της μπαταρίας και πιθανώς η χρήση του προϊόντος σε λειτουργία φόρτισης μπαταρίας. Διαφορετικά, το προϊόν θα απενεργοποιηθεί αυτόματα μετά από λίγα λεπτά.

ΦΟΡΤΙΣΗ ΜΠΑΤΑΡΙΑΣ

Για να φορτίσετε, συνδέστε το σώμα του μοτέρ (13) μέσω του καλωδίου USB στον υπολογιστή. Για να μειώσετε τον χρόνο, συνιστάται η φόρτιση με το προϊόν απενεργοποιημένο.

Κατά τη φόρτιση με το καλώδιο USB τοποθετημένο και το προϊόν απενεργοποιημένο, η κατάσταση φόρτισης της μπαταρίας θα υποδεικνύεται με μια σταθερή λευκή ένδειξη led (14), η κατάσταση πλήρους φόρτισης με μια σταθερή μπλε ένδειξη led (14).

Κατά τη χρήση του προϊόντος σε κατάσταση φόρτισης μπαταρίας, δεν θα είναι δυνατή η απόδειξη της κατάστασης φόρτισης του προϊόντος.

- **ΠΡΟΣΟΧΗ:** αμέσως μετά από κάθε χρήση πρέπει να καθαρίζετε επιμελώς όλα τα εξαρτήματα * όπως υποδεικνύεται στην παράγραφο "**ΚΑΘΑΡΙΣΜΟΣ**".
- Για να χορηγήσετε αμέσως το γάλα στο μωρό, αφαιρέστε το μπιμπερό από το σώμα της καμπίνας (4) ξεβιδώνοντας. Βιδώστε το μπιμπερό στον κρίκο με τη θηλή (7) (περιλαμβάνονται στη συσκευασία). Έτσι το μπιμπερό θα είναι πιο άνετο (NaturalFeeling) και έτοιμο για χρήση.
- Εφόσον κλείσετε το μπουκάλι με το πρακτικό ερμητικό καπάκι (8) (περιέχεται στη συσκευασία), μπορείτε να φυλάξετε το γάλα στο ψυγείο για 48 ώρες το πολύ στους 4 °C ή 3 μήνες στην κατάψυξη στους -18 °C.



• **ΠΡΟΣΟΧΗ:** Όταν δεν χρησιμοποιείτε το θήλαστρο, να αποσυνδέετε πάντα, αν είναι συνδεδεμένο, το καλώδιο USB από το σώμα του μοτέρ και από τον υπολογιστή.

*Με εξαίρεση το σώμα του μοτέρ (13), του καλωδίου USB (9,10) και του σωλήνα σιλικόνης (19).

ΚΑΘΑΡΙΣΜΟΣ

- Πριν πραγματοποιήσετε οποιαδήποτε εργασία καθαρισμού αποσυνδέστε, εάν είναι συνδεδεμένο, το καλώδιο



USB από τον υπολογιστή και το βύσμα του καλωδίου USB (9) από την είσοδο του καλωδίου USB (12) του σώματος του μοτέρ.

- Διαχωρίστε όλα τα μέρη του θήλαστρου.
Σημείωση: Αφαιρέστε τη βαλβίδα (5), που είναι τοποθετημένη στο στρογγυλό κύκλωμα που υπάρχει στο εσωτερικό της βάσης της καμπίνας (4) τραβώντας προσεκτικά το γλωσσίδι δίπλα από τη βαλβίδα.
 - **ΠΡΟΣΟΧΗ:** να αφαιρείτε πάντα τη βαλβίδα και να μην χρησιμοποιείτε εργαλεία για τον καθαρισμό της γιατί μπορεί να υποστεί ζημιά καθιστώντας άχρηστο το θήλαστρο.
Σημείωση: για να αφαιρέσετε το σωληνάκι σιλικόνης, αφαιρέστε πρώτα τη μεμβράνη (1) και το κάλυμμα της μεμβράνης από το σώμα της καμπίνας, έτσι ώστε να αποφύγετε τυχόν ανατροπές. Πιάστε το από το άκρο που συνδέεται με το κάλυμμα της μεμβράνης τραβώντας προσεκτικά.
 - Πλύνετε επιμελώς όλα τα εξαρτήματα * με ζεστό νερό και απορρυπαντικό πιάτων, ξεπλύνετε με άφθονο νερό και στεγνώστε προσεκτικά με μια μαλακή και καθαρή πετσέτα.
 - Μην χρησιμοποιείτε λειαντικά προϊόντα για να καθαρίσετε το θήλαστρο και τα άλλα εξαρτήματά του.
 - Καθαρίστε το σώμα του μοτέρ με ένα μαλακό, καθαρό και στεγνό πανί. Προσοχή! Μην βυθίζετε και μη βρέχετε ποτέ τη συσκευή με νερό ή άλλα υγρά.
 - Ο σωλήνας πρέπει να ξεπλένεται και να στεγνώνει καλά.
 - Όλα τα μέρη, με εξαίρεση το σώμα του μοτέρ (13), του καλωδίου USB, της βαλβίδας (5), της μεμβράνης (1), του καλύμματος σιλικόνης (3) και του σωλήνα (19) μπορούν να πλυθούν και στο πλυντήριο πιάτων χρησιμοποιώντας το κατάλληλο πρόγραμμα. Αυτός ο τρόπος πλύσης είναι πιο επιθετικός και ενδέχεται να ξεθωριάσει τα χρώματα ή με την πάροδο του χρόνου τα εξαρτήματα να μην είναι πλέον διαφανή.
 - Καθαρίστε και απολυμάνετε το μπιμπερό (6) και τα εξαρτήματά του (7)-(8), σύμφωνα με όσα αναφέρονται στις οδηγίες που συνοδεύουν το προϊόν.
 - Μετά το πλύσιμο, να φυλάσσετε το προϊόν πάντα σε καθαρό και στεγνό μέρος.
 - *Με εξαίρεση το σώμα του μοτέρ (13), του καλωδίου USB (9,10) και του σωλήνα σιλικόνης (19).
- ΕΞΑΡΤΗΜΑΤΑ:**
- Μπιμπερό NaturalFeeling 150 ML  00080711000xxx /  00080811000xxx.
 - Δοχείο γάλακτος NaturalFeeling  00002257200000
 - Όπου XXX=μεταβλητός κωδικός που ταυτοποιεί τη χώρα προορισμού πώλησης.
- Συνιστάται να μην χρησιμοποιείτε εξαρτήματα διαφορετικά από τα συνιστώμενα.



Πρόβλημα	Αιτία	Λύση
Το θήλαστρο δεν απορροφά ή απορροφά λίγο.	Η βαλβίδα δεν έχει συναρμολογηθεί ή έχει συναρμολογηθεί με λανθασμένο τρόπο.	Συναρμολογήστε τη βαλβίδα σωστά.
	Η καμπάνα και το σώμα του μοτέρ δεν έχουν συναρμολογηθεί σωστά.	Βεβαιωθείτε ότι εφαρμόσατε σωστά τη διαδικασία που περιγράφεται στην παράγραφο "ΠΡΟΕΤΟΙΜΑΣΙΑ". Βεβαιωθείτε ότι ο σωλήνας σιλικόνης είναι καλά συνδεδεμένος τόσο στη μονάδα μοτέρ, όσο και στο κάλυμμα της μεμβράνης. Ελέγξτε την ακεραιότητα του σωλήνα. Μην συστρέψετε το σωληνάκι κατά την εξαγωγή.
	Η καμπάνα δεν εφαρμόζει καλά στο στήθος.	Τοποθετήστε την καμπάνα κολλητά στο στήθος και βεβαιωθείτε ότι η θηλή είναι ακριβώς στη μέση. Δοκιμάστε με/χωρίς μαλακό κάλυμμα από σιλικόνη.
	Ρύθμιση επιπέδου αναρρόφησης ανεπαρκής.	Αλλάξτε το επίπεδο αναρρόφησης προκειμένου να βρείτε τη βολικότερη διέγερση και αναρρόφηση, πατώντας τα κουμπιά "+" ή "-".
	Μπαταρία αποφορτισμένη ή όχι επαρκώς φορτισμένη	Φορτίστε τη μπαταρία
Η εξαγωγή του γάλακτος είναι επώδυνη.	Υπερβολικό επίπεδο αναρρόφησης.	Αλλάξτε το επίπεδο αναρρόφησης προκειμένου να βρείτε τη βολικότερη διέγερση και αναρρόφηση, πατώντας το κουμπί "-".
Το θήλαστρο δεν ενεργοποιείται.	Καλώδιο USB/συσκευή/θύρα USB του υπολογιστή σε βλάβη	Βεβαιωθείτε ότι υπάρχει ρεύμα δικτύου στον υπολογιστή
	Λανθασμένες συνδέσεις.	Ελέγξτε όλες τις συνδέσεις.
	Χαμηλή μπαταρία.	Φορτίστε τη μπαταρία

ΤΕΧΝΙΚΕΣ ΠΡΟΔΙΑΓΡΑΦΕΣ

- REF 00009199500000 ΗΛΕΚΤΡΙΚΟ ΦΟΡΗΤΟ ΘΗΛΑΣΤΡΟ Μοντ. N0002
- Μέγιστη τιμή κενού στη λειτουργία εξαγωγής: $-0,35 \pm 0,03 \text{ bar}^{**}$ (** τιμές μετρούμενες με κύλινδρο δείγμα).
- Τάση εισόδου: 5V  2A
- Μπαταρία λιθίου επαναφορτιζόμενη 3,7V , 1100 mAh
- Ωφέλιμη ζωή της συσκευής: 500 ώρες
- Ελάχιστος χρόνος λειτουργίας με μπαταρία: 90 λεπτά
- Τύπος συσκευής: διακεκομμένη λειτουργία, 30 λεπτά ΕΝΕΡΓΟΠΟΙΗΜΕΝΟ -30 λεπτά ΑΠΕΝΕΡΓΟΠΟΙΗΜΕΝΟ
- Κατασκευάζεται στην Κίνα

Συνθήκες χρήσης:

- Θερμοκρασία χρήσης: $+5 \text{ }^\circ\text{C} \div +40 \text{ }^\circ\text{C}$

ΔΗΛΩΣΗ ΣΥΜΜΟΡΦΩΣΗΣ ΕΚ

Αυτή η συσκευή μάρκας Chicco Ηλεκτρικό Φορητό Θήλαστρο REF 00009199500000 Μοντ. N0002 συμμορφώνεται με τις βασικές απαιτήσεις και με τις άλλες σχετικές διατάξεις που καθορίζουν οι οδηγίες 2014/30/ΕΕ (Ηλεκτρομαγνητική συμβατότητα), 2014/35/ΕΕ (Χαμηλή τάση) και 2011/65/ΕΕ (RoHS). Αντίγραφο της δήλωσης ΕΚ μπορείτε να ζητήσετε από τον κατασκευαστή: Artsana S.p.A via Saldarini Catelli, 1 - 22070 Grandate (Como) Italy.





ΤΟ ΠΡΟΪΟΝ ΑΥΤΟ ΕΪΝΑΙ ΣΥΜΦΩΝΟ ΜΕ ΤΟΝ ΕΥΡΩΠΑΪΚΟ ΚΑΝΟΝΙΣΜΟ 2012/19/ΕΕ.

Το σύμβολο με τον διαγραμμένο κάδο που υπάρχει στη συσκευή υποδεικνύει ότι το προϊόν, στο τέλος της ωφέλιμης ζωής του πρέπει να διατίθεται ξεχωριστά από τα οικιακά απορρίμματα και να μεταφέρεται σε κάποιο κέντρο συλλογής ηλεκτρικών και ηλεκτρονικών συσκευών ή να επιστρέφεται στον μεταπωλητή κατά την αγορά μιας καινούργιας αντίστοιχης συσκευής. Ο χρήστης έχει την ευθύνη μεταφοράς της συσκευής στον κατάλληλο χώρο συλλογής κατά το τέλος της ωφέλιμης ζωής της. Η κατάλληλη διαδικασία συλλογής επιτρέπει την ανακύκλωση, επεξεργασία και οικολογική διάθεση των άχρηστων συσκευών και συμβάλλει στην αποφυγή αρνητικών επιπτώσεων για το περιβάλλον και την υγεία. Για περισσότερες πληροφορίες σχετικά με τα διαθέσιμα συστήματα συλλογής, παρακαλούμε απευθυνθείτε στις κατά τόπους δημόσιες υπηρεσίες καθαριότητας ή στο κατάστημα από το οποίο αγοράσατε τη συσκευή.

ΕΓΓΥΗΣΗ

Το προϊόν είναι εγγυημένο για κάθε παράλειψη συμμόρφωσης υπό κανονικές συνθήκες χρήσης όπως προβλέπεται από τις οδηγίες χρήσης. Συνεπώς, η εγγύηση δεν θα ισχύει, αν οι ζημιές οφείλονται σε ακατάλληλη χρήση, φθορά ή τυχαία γεγονότα. Για τη διάρκεια της εγγύησης σχετικά με ελαττώματα συμμόρφωσης, σας παραπέμπουμε στις ειδικές προβλέψεις των εθνικών διατάξεων



UK ІНСТРУКЦІЇ З ЕКСПЛУАТАЦІЇ

ЕЛЕКТРИЧНИЙ МОЛОКОВІДСМОКТУВАЧ

Прочитайте перед використанням та збережіть ці інструкції на майбутнє.

Передбачене використання та показники роботи електричного молоковідсмоктувача

ЗАСТЕРЕЖЕННЯ ПРО БЕЗПЕКУ

УВАГА!

- Цей пристрій призначено виключно для домашнього користування дорослою особою відповідно до інструкцій з експлуатації. Будь-яке інше використання вважається неналежним, а відтак, небезпечним. Компанія Artsana не несе відповідальність за будь-яку шкоду, заподіяну внаслідок неправильної, помилкової та нерозсудливої експлуатації.
- Прилад призначено для особистого користування, тому його не можна передавати або позичати третім особам.
- Не можна залишати цей прилад та його компоненти під впливом прямого сонячного світла, дощу та інших атмосферних явищ. Мережевий адаптер призначено лише для використання всередині приміщення, тому його не можна залишати під впливом сонця, дощу та інших атмосферних явищ.
- Якщо пристрій використовується за межами приміщення, він повинен працювати лише та виключно від внутрішніх батарейок і в жодному разі не повинен піддаватися впливу сонця, дощу та інших атмосферних явищ: у разі недотримання цього застереження пристрій може піддавати користувача небезпеці електричного удару.
- Цей пристрій не є іграшкою. Не можна, щоб цим приладом користувалися діти або особи з обмеженими розумовими можливостями, або без досвіду та необхідних знань. Виріб може використовуватися особами з обмеженими фізичними можливостями або з обмеженими можливостями сприйняття лише під наглядом або після отримання ними відповідних інструкцій з експлуатації приладу та розуміння пов'язаної з ним небезпеки.
- Пристрій повинен забезпечуватися живленням безпечної низької напруги.
- Тримайте прилад, його компоненти та кабель USB у недоступному для дітей місці. Кабель USB та трубка, що з'єднує корпус мотора з комплектом всмоктування, якщо його залишити їх у доступному для дітей місці, можуть спричинити удушення. Крім того, пристрій містить дрібні деталі, які можуть спричинити удушення дитини у разі їх проковтування.
- Забезпечте такі умови, щоб діти не могли гратися приладом, його компонентами та кабелем USB.

- Завжди розташовуйте пристрій лише на рівних і стійких поверхнях подалі від колик і ліжечок.
- Не чистіть і не дезінфікуйте молоковідсмоктувач під час роботи або заряджання пристрою. Чищення та дезінфекція повинні виконуватися згідно з цією інструкцією з експлуатації.
- Для запобігання розмноження бактерій, рекомендується давати зціджене молоко одразу після його зціджування або негайно відправляти його на зберігання найбільш придатним способом.
- Перед кожним використанням очищуйте та дезінфікуйте силіконову насадку (3), воронку (4) та клапан (5). Чистіть і дезінфікуйте також пляшечку (6) і її аксесуари (7)–(8) згідно з інструкціями, які їй стосуються.
- Перед кожним використанням перевіряйте цілісність мембрани: вона не повинна бути розірваною або порізаною. У разі розриву або порізуне використовуйте ви ріб.
- Чищення та дезінфекція, що мають здійснюватися користувачем, не повинні виконуватись дітьми та/або особами з обмеженими розумовими можливостями або без досвіду чи необхідних знань.
- У жодному разі не занурюйте та не мочить пристрій та кабель USB у воді або інших рідинах і не ставте їх під проточну воду. Якщо у пристрій або кабель USB потрапить вода, зверніться на безкоштовний номер телефону (800-188-898) або до кваліфікованого технічного спеціаліста, перш ніж користуватися виробом.
- Виріб не можна використовувати, якщо пристрій або кабель USB мають ознаки пошкодження. Якщо у пристрій або кабель USB мають ознаки пошкодження, зверніться на безкоштовний номер телефону (800-188-898) або до кваліфікованого технічного спеціаліста, перш ніж користуватися виробом.
- Незмінний акумулятор.
- Не намагайтеся відкрити або відремонтувати пристрій у разі його несправності або пошкодження. У разі поломок або пошкоджень пристрою в цілому або корпусу мотора звертайтеся на безкоштовний номер телефону (800-188-898). Будь-який ремонт, що виконується користувачем, може призвести до серйозних ризиків для його власної безпеки та безпеки інших осіб, а також нанести непоправну шкоду пристрою та призвести до негайної втрати гарантії.
- Якщо порушена цілісність упаковки, перевірте стан всіх компонентів і деталей виробу. Якщо кабель USB, корпус двигуна не пошкоджені, в якості застережного заходу вимийте всі компоненти комплекту згідно з інструкціями, наведеними в розділі «ЧИЩЕННЯ».
- Перед використанням зніміть пластикові пакети та всі елементи упаковки виробу та викиньте їх або зберігайте подалі від дітей; вони можуть бути джерелом небезпеки.
- Після виймання виробу з упаковки впевніться в тому, що він цілий і не



має видимих пошкоджень. У разі сумніву не використовуйте пристрій та звертайтеся виключно до компетентного технічного спеціаліста, в пункт продажу або на безкоштовний номер (800-188-898).

- Впевніться в тому, щоб під час використання пристрій стояв на рівній та стійкій поверхні, щоб запобігти перевертанню або падінню.
- Не ставте пристрій на м'які або чутливі до вологи та тепла поверхні.
- Не використовуйте пристрій під час купання або приймання душу або у вологому середовищі, поруч з ваннами, мийками, раковинами або в будь-якій іншій ситуації у присутності рідин, які можуть контактувати з приладом.
- Впевніться, щоб під час використання комплект знаходився на такій відстані від моторного блока, щоб запобігти його падінню.
- Використання будь-якого електричного приладу передбачає дотримання деяких фундаментальних правил:
 - Ніколи не торкайтеся пристрою мокрими або вологими руками.
 - Тримайте пристрій подалі від джерел тепла.
 - У разі поломки та/або поганої роботи пристрою та/або кабелю USB, негайно вимкніть пристрій, не намагайтеся самостійно ремонтувати або використовувати виріб; натомість зверніться до кваліфікованого спеціаліста або подзвоніть на безкоштовний номер телефону (800-188-898).
- Пристрій необхідно ретельно чистити та сушити в кінці кожного робочого циклу.
- Якщо пристрій не буде використовуватися протягом тривалого періоду, після його ретельного чищення та виймання батарейок (якщо вони вставлені) його необхідно зберігати у чистому та сухому місці подалі від джерел світла та тепла й згідно з інструкціями зі зберігання та транспортування.
- Якщо прийнято рішення більше не користуватися пристроєм, не викидайте його як звичайне побутове сміття, а дійте згідно з правилами сортування відходів для електричних/електронних приладів (RAEE) згідно з вимогами директиви 2012/19/EU або чинного законодавства у країнах, де він продається.
- Щоб уникнути пожеж або удару електричним струмом, не прокладайте кабель USB під килимами або поблизу радіаторів, печей та обігрівачів.
- Використовуйте прилад при робочій температурі в діапазоні від +5 °C до +40 °C. Використання приладу при температурі за межами цього діапазону, особливо при перевищенні верхнього обмеження, може призвести до перегрівання приладу та подальшого його пошкодження та/або ризику опіків або контакту користувача з деталями під напругою.
- Пристрій призначено для роботи лише з компонентами, що надаються в оригінальній упаковці, та з пляшечкою об'ємом 150 мл. Використання інших компонентів або пляшечки більшого об'єму не гарантує заявле-



них характеристик.

- Не можна використовувати пристрій безперервно протягом більше 30 хвилин. Після використання необхідно зробити перерву для пристрою тривалістю 30 хвилин.
- Характеристики виробу можуть змінюватися без попередження.
- У разі сумнівів щодо змісту цієї інструкції звертайтеся до продавця або дзвоніть на безкоштовний номер (800-188-898).

РЕКОМЕНДАЦІЇ ЩОДО ЛІТІЕВОГО АКУМУЛЯТОРА ТА ЗАРЯДЖАННЯ ВИРОБУ

- При першому використанні рекомендується заряджати виріб всю ніч.
- Для правильного заряджання літєвого акумулятора дотримуйтеся інструкцій, наведених у посібнику.
- Тримайте виріб у недоступному для дитини місці під час процесу заряджання.
- Літєвий акумулятор не підлягає заміні користувачем, і в жодному разі не можна використовувати інший літєвий акумулятор замість того, який надається в комплекті.
- Пристрій необхідно заряджати лише за допомогою кабелю USB, підключеного безпосередньо до комп'ютера.
- Не використовуйте виріб способом, відмінним від передбаченого.
- Не залишайте літєвий акумулятор зарядженим, якщо він не використовується.
- Компанія Artsana не несе відповідальність за будь-яку шкоду, заподіяну внаслідок неправильної, помилкової та нерозсудливої експлуатації.
- Утилізуйте пристрій належним чином згідно з інструкціями, викладеними у цьому посібнику.

УМОВНІ ПОЗНАЧЕННЯ



Довідковий код у каталозі виробів



УВАГА!



Лише для використання в приміщенні



УВІМКНЕНО/ВИМКНЕНО (натискання/натискання)



Змінний струм



Постійний струм



Відповідає європейській директиві 2012/19/UE



МОЛОКОВІДСМОКТУВАЧ І ГРУДНЕ ВИГОДОВУВАННЯ

Електричний молоковідсмоктувач Chicco - це цінний помічник для подовження грудного вигодовування у разі надлишку молока або необхідності відірватися від дитини. У таких випадках можна зцідити для подальшого зберігання та годування дитини за необхідності.

Для гарантування максимальної гнучкості та зручності електричний молоковідсмоктувач працює як в режимі живлення від акумулятора (літєвий акумулятор з комплекту), так і в режимі заряджання акумулятора за допомогою кабелю USB, напряду підключеного до комп'ютера.

СПИСОК КОМПОНЕНТІВ

- 1- Мембрана
- 2- Кришка мембрани
- 3- М'яка силіконова накладка
- 4- Корпус з воронкою
- 5- Клапан
- 6- Пляшечка NaturalFeeling
- 7- Соска 0 м з ковпачком і фіксувальним кільцем
- 8- Герметична кришка
- 9- Штекер кабелю USB
- 10- Роз'єм кабелю USB
- 11- Вхід силіконової трубки
- 12- Гніздо кабелю USB
- 13- Блок двигуна
- 14 -Світлодіодний індикатор
- 15- Кнопка вмикання/вимикання
- 16- Кнопка стимуляції/зціджування
- 17- Кнопка збільшення рівня стимуляції/зціджування
- 18- Кнопка зменшення рівня стимуляції/зціджування
- 19- Силіконова трубка

ПІДГОТОВКА

- Перед першим використанням молоковідсмоктувача ретельно вимийте всі компоненти*, як зазначено в розділі «**ЧИЩЕННЯ**».
- Перейдіть до складання молоковідсмоктувача наступним чином:
 - Вставте до упору клапан (5) у круглий канал всередині основи воронки (4). (мал. 1)
 Примітка: бажано встановити клапан так, щоб язичок знаходився всередині воронки.
- Натисніть на зовнішній край, щоб не пошкодити клапан, і впневніться, щоби дві кромки встановленого клапана були з'єднані. В іншому випадку перевстановіть клапан, звертаючи увагу на правильне вирівнювання кромки клапана.
- Для більшого комфорту можна надягнути на воронку (4) силіконову накладку (3). Встановіть до кінця силіконову накладку в конус воронки, зачепивши край накладки за зовнішній край воронки (мал.2). Натисніть на подушечку накладки, щоб видалити повітря, яке могло потрапити всередину.
- З'єднайте силіконову мембрану (1) з кришкою мембрани (2) та встановіть мембрану та кришку мембрани (попередньо з'єднані одна з одною) на корпус воронки (4) (мал. 3)
- Прикрутіть пляшечку NaturalFeeling (6) на нарізну шийку корпусу воронки (4) (мал. 4)
- Використовуйте виріб на рівній і стійкій поверхні.
- Для виконання або заряджання молоковідсмоктувача з відповідним кабелем USB вставте штекер кабелю USB (9) в гніздо кабелю USB на корпусі двигуна (12) і потім підключіть роз'єм USB кабелю USB (10) до комп'ютера, як показано у цьому посібнику.

ча з відповідним кабелем USB вставте штекер кабелю USB (9) в гніздо кабелю USB на корпусі двигуна (12) і потім підключіть роз'єм USB кабелю USB (10) до комп'ютера, як показано у цьому посібнику.

- З'єднайте силіконову трубку (19) з кришкою мембрани (2) (мал. 6).

- Вставте кінець силіконової трубки (19) у відповідний вхід на корпусі двигуна (11) (мал. 7).

*За винятком корпусу двигуна (12) (мал. 5), кабелю USB (9,10) і силіконової трубки (19).

ВИКОРИСТАННЯ МОЛОКОВІДСМОКТУВАЧА

- Перед кожним використанням дезінфікуйте всі компоненти* стерилізувальними рідинами холодним способом (згідно з інструкціями виробника) або гарячим способом (парою) за допомогою спеціальних пристроїв, або шляхом кип'ятіння (5 хвилин), давши повністю остигнути всім компонентам, які були простерилізовані гарячим способом, перед їх використанням.

- Вимийте руки та складіть молоковідсмоктувач, як зазначено у розділі «**ПІДГОТОВКА**».

- Вимийте груди водою або протріть зручними гігієнічними серветками для грудей марки Chicco

- Сядьте, зайнявши зручну та розслаблену позу.

Примітка: під час використання молоковідсмоктувача для гарантування правильної роботи виробу будьте уважні, щоб не закрити рукою отвір зліва на корпусі воронки (4).

Примітка: при вмиканні молоковідсмоктувач завжди запускається в режим стимуляції з заводськими налаштуваннями (рівень 1), щоб полегшити зціджування молока. Світлодіодний індикатор (14) горить постійним синім світлом.

Примітка: щоб уникнути будь-якої небезпеки, пов'язаної з переливом рідини (молока), рекомендується ніколи не заповнювати пляшечку до максимальної відмітки, вказаної на його градуванні шкалі.

- Щільно притисніть воронку до грудей, впевнившись, що сосок знаходиться в центрі. Молоковідсмоктувач можна використовувати як з м'якою силіконовою накладкою, так і без неї (3); рекомендується спробувати обидва варіанти використання та вибрати той, який є більш придатним і зручним для вас.

- У режимі живлення від акумулятора увімкніть молоковідсмоктувач, натиснувши кнопку вмикання/вимикання (15) на корпусі двигуна (13), світлодіодний індикатор (14) загориться постійним синім світлом.

- Приблизно після 3 хвилин стимуляції пристрій автоматично переходить в режим зціджування (з використанням рівня 1, яке є заводським налаштуванням), і світлодіодний індикатор загориться білим світлом.

- Стадію стимуляції можна перервати в будь-який момент і перейти до стадії зціджування (та навпаки), натиснувши кнопку стимуляції/зціджування (16).

- У разі необхідності повторіть стимуляцію/зціджування, знову натиснувши кнопку стимуляції/зціджування (16). Щоб перейти потім до стадії зціджування, натисніть кнопку стимуляції/зціджування (16).

- За допомогою кнопок «+» (17) і «-» (18) на клавіатурі, можна регулювати стимуляцію/зціджування залежно від рівня тяги, який відчувається на грудях, та/або залежно від потоку молока. Щоразу при перемиканні



рівня світлодіодний індикатор (14) проблімає один раз синім або білим світлом згідно з вибраним режимом. Рекомендується регулювати стимуляцію/зціджування поступово до досягнення відповідного рівня.

- У разі якщо вибраний рівень стимуляції/зціджування призводить до неприємного відчуття або болю, рекомендується знизити рівень відповідним чином за допомогою кнопки «-» (18).
- Можна чергувати зціджування молока з двох грудей.
- Щоб вимкнути молоковідсмоктувач, натисніть кнопку вмикання/вимикання (15).

УВАГА: Після 30 хвилин використання вибір автоматично вимикається з міркувань безпеки.

У разі розрядження акумулятора світлодіодний індикатор (14) почне блимати білим світлом під час використання режиму зціджування або білим світлом при використанні режиму стимуляції: У цьому випадку рекомендується зарядити акумулятор і використовувати вибір у режимі заряджання акумулятора. В іншому випадку вибір автоматично вимкнеться через кілька хвилин.

ЗАРЯДЖАННЯ АКУМУЛЯТОРА

Щоб зарядити акумулятор, з'єднайте корпус двигуна (13) з комп'ютером за допомогою кабелю USB. Щоб скоротити час заряджання, рекомендується виконувати заряджання при вимкненому виробі.

Під час заряджання з підключеним кабелем USB та вимкненим виробом стан зарядки акумулятора відобразиться постійним білим світлом світлодіодного індикатора (14), а стан повної зарядки відобразиться постійним синім світлом світлодіодного індикатора (14). Під час використання виробу в режимі заряджання акумулятора неможливо буде бачити стан зарядки виробу.

- **УВАГА:** одразу після використання ретельно почистіть всі компоненти*, як зазначено в розділі «**ЧИЩЕННЯ**».
- Щоб одразу нагодувати дитину молоком, зніміть пляшечку з корпусу воронки (4), відкрутивши її. Прикрутіть на пляшечку затискне кільце з соєюю (7) (входить у комплект). Таким чином ви отримаєте зручну пляшечку (NaturalFeeling), готову до використання.
- Закривши пляшечку зручною герметичною кришкою (8) (входить у комплект), можна зберігати зціджене молоко у холодильнику протягом не більше 48 годин при температурі 4 °C або протягом 3 місяців у морозильній камері при температурі -18 °C.
- **УВАГА:** Якщо молоковідсмоктувач не використовується, завжди від'єднуйте кабель USB, якщо він підключений, від корпусу двигуна та від комп'ютера.

*За винятком корпусу двигуна (13), кабелю USB (9,10) і силіконової трубки (19).

ЧИЩЕННЯ

- Перед чищенням від'єднайте кабель USB, якщо він підключений, від комп'ютера та вийміть штекер кабелю USB (9) з гнізда кабелю USB (12) з корпусу двигуна.
- Роз'єднайте всі компоненти молоковідсмоктувача. Примітка: зніміть клапан (5), який знаходиться на каналі круглого розрізу всередині корпусу воронки (4), обережно потягнувши за язичок збоку клапана.
- **УВАГА:** завжди обережно знімайте клапан і не використовуйте інструменти для його чищення, оскільки вони можуть пошкодити його та зробити непридатним

для подальшого використання молоковідсмоктувача. Примітка: щоб зняти силіконову трубку, спочатку зніміть мембрану (1) і кришку мембрани з корпусу воронки, щоб уникнути перекидання. Обережно потягніть її, тримаючи за кінець, приєднаний до кришки мембрани.

- ретельно вийміть всі компоненти* гарячою водою з засобом для миття посуду, добре сполосніть і витріть насухо м'яким і чистим рушником.
 - Не використовуйте абразивні речовини для чищення молоковідсмоктувача та його компонентів.
 - Чистіть корпус двигуна м'якою чистою та сухою серветкою. Увага! Не мочіть і не занурюйте пристрій у воду або інші рідини.
 - Трубку можна промити водою та висушити.
 - Всі компоненти, за винятком корпусу двигуна (13), кабелю USB, клапана (5), мембрани (1), силіконової накладки (3) та трубки (19) можна мити також у посудомийній машині, використовуючи програму для делікатного миття. Такий тип миття, більш інтенсивний, з часом може призвести до знебарвлення, помутніння та погіршення стану матеріалу.
 - Чистіть і дезінфікуйте також пляшечку (6) і її аксесуари (7)-(8) згідно з інструкціями, які її стосуються.
 - Після кожного миття зберігайте вибір у чистому та сухому місці.
- *За винятком корпусу двигуна (13), кабелю USB (9,10) і силіконової трубки (19).

АКСЕСУАРИ:

- Пляшечка NaturalFeeling об'ємом 150 мл REF 00080711000xxx / REF 00080811000xxx.
- Контейнер для молока NaturalFeeling REF 00002257200000
- Де XXX=змінюваний код, який позначає країну продажу.

- Не рекомендується використовувати аксесуари крім тих, які рекомендуються в цій інструкції.



Проблема	Причина	Рішення
Молоковідсмоктувач не тягне або тягне слабо.	Неправильно або погано зібрано клапан.	Складіть клапан правильно.
	Воронка та корпус двигуна зібрані неправильно.	Перевірте, щоб правильно була виконана процедура, описана в розділі «ПІДГОТОВКА». Впевніться, що силіконова трубка щільно приєднана як до корпусу двигуна, так і до кришки мембрани. Перевірте цілісність трубки. Не перекручуйте трубку під час зціджування.
	Воронка погано прилягає до грудей.	Щільно притисніть воронку до грудей, впевнившись, що сосок знаходиться в центрі. Спробуйте використовувати пристрій з м'якою силіконовою накладкою або без неї.
	Неправильне регулювання рівня всмоктування.	Змініть рівень всмоктування, щоб підібрати більш зручну стимуляцію та всмоктування за допомогою кнопок «+» або «-».
	Розряджений або недостатньо заряджений акумулятор	Зарядіть акумулятор
Зціджування молока супроводжується біллю.	Надмірний рівень інтенсивності зціджування.	Змініть рівень всмоктування, щоб підібрати більш зручну стимуляцію та всмоктування за допомогою кнопки «-».
Молоковідсмоктувач не вмикається.	Поломка кабелю USB/пристрою/гнізда USB в комп'ютері	Перевірте наявність електричного струму в комп'ютері
	Неправильні підключення.	Перевірте всі підключення.
	Акумулятор розрядився.	Зарядіть акумулятор

ТЕХНІЧНІ ХАРАКТЕРИСТИКИ

- REF 00009199500000 ПЕРЕНΟΣНИЙ ЕЛЕКТРИЧНИЙ МОЛОКОВІДСМОКТУВАЧ моделі N0002

- Максимальне значення вакууму в режимі зціджування: $-0,35 \pm 0,03$ бар**

(** значення, виміряні з циліндром-зразком).

- Напруга на вході: 5 В  2 А

- Літійовий заряджуваний акумулятор 3,7 В , 1100 мАгод

- Корисний термін експлуатації приладу: 500 годин

- Мінімальний час роботи від акумулятора: 90 хвилин

- Тип пристрою: переривчаста робота; 30 хвилин увімкнений - 30 хвилин вимкнений

- Вироблено в Китаї

Умови експлуатації:

- Робоча температура: $+5 \text{ }^\circ\text{C} \div +40 \text{ }^\circ\text{C}$

ДЕКЛАРАЦІЯ ВІДПОВІДНОСТІ

Переносний електричний молоковідсмоктувач марки Chicco REF 00009199500000 моделі N0002 відповідає с-новним вимогам та іншим відповідним положенням директив 2014/30/UE (електромагнітна сумісність), 2014/35/UE (низька напруга) та 2011/65/UE (обмеження вмісту шкідливих речовин). Копію декларації відповідності ЄС можна запитати у виробника: Artsana S.p.A via Saldarini Catelli, 1 - 22070 Grandate (Como) Italy.



ДАНИЙ ВИРІБ ВІДПОВІДАЄ ВИМОГАМ ЄВРОПЕЙСЬКОЇ ДИРЕКТИВИ 2012/19/ЄС.

Наведений на виробі символ перекресленого сміттового бака позначає, що наприкінці терміну служби цей виріб має утилізуватися окремо від побутових відходів, тому його необхідно здати у пункт роздільного збору відходів для переробки електричної і електронної апаратури, або здати продавцю в момент при-





дбання нової еквівалентної апаратури. Користувач несе відповідальність за здавання виробу наприкінці його терміну служби у спеціальні пункти зі збирання відходів. Роздільне збирання з метою подальшого повторного вживання, переробки й утилізації виробу, який відслужив свій термін, дружнім для довкілля способом, попереджає негативний вплив на оточуюче середовище і на здоров'я людини, а також сприяє повторному використанню матеріалів, з яких складається виріб. . За більш докладною інформацією про наявні системи збору звертайтеся до місцевої служби роздільного збору відходів або у магазин, де було придбано виріб.

ГАРАНТІЯ

Гарантується відсутність дефектів виробу при нормальних умовах використання, передбачених у інструкції з експлуатації. Відтак, гарантія не буде діяти в разі ушкоджень, що з'явилися внаслідок неправильної експлуатації, зношення або випадкових подій. Строк дії гарантії на дефекти відповідності дивіться у відповідних положеннях державних нормативно-правових актів,



RU ИНСТРУКЦИЯ ПО ЭКСПЛУАТАЦИИ

ЭЛЕКТРИЧЕСКИЙ МОЛОКООТСОС

Перед использованием следует внимательно прочитать инструкцию и сохранить ее для последующих обращений.

Целевое назначение и указания по использованию электрического молокоотсоса

МЕРЫ БЕЗОПАСНОСТИ

ВНИМАНИЕ!

- Данный прибор предназначен исключительно для бытового применения и должен использоваться взрослыми лицами в соответствии с инструкцией по эксплуатации. Любое другое использование считается неправильным и опасным. Artsana не несет ответственности за возможный ущерб, возникший по причине неправильного или неразумного использования.
- Прибор предназначен для личного использования и не может быть передан во владение или пользование другим лицам.
- Данный прибор должен использоваться внутри помещений, не следует подвергать его воздействию солнца, дождя и других атмосферных агентов. Сетевой адаптер также должен использоваться внутри помещений, не следует подвергать его воздействию солнца, дождя и других атмосферных агентов.
- Если прибор используется вне помещения, то он должен использоваться исключительно с внутренними батареями и не должен подвергаться воздействию солнечных лучей, дождя и других атмосферных факторов: несоблюдение данной меры предосторожности может создать для пользователя риск поражения электрическим током.
- Данный прибор не является игрушкой. Данный прибор не предназначен для использования детьми и людьми со сниженными умственными способностями или не обладающими необходимыми знаниями и опытом. Использование прибора лицами с ограниченными физическими возможностями возможно только под наблюдением либо после того, как они получили инструкции относительно безопасного использования прибора и поняли связанные с этим риски.
- Прибор следует подключать к источнику низкого безопасного напряжения.
- Храните прибор, его компоненты и USB-кабель в недоступном для детей месте. Кабель USB и соединительная трубка корпуса мотора и отсасывающего комплекта могут стать причиной удушья детей, если оставить эти компоненты без присмотра. Кроме того, прибор содержит мелкие детали, которые легко проглотить, что грозит стать причи-

ной удушения ребёнка.

- Следите за тем, чтобы дети не играли с прибором, его компонентами или кабелем USB.
- Ставьте прибор всегда только на ровную и устойчивую поверхность вдали от колясок и кроваток.
- Не очищайте и не дезинфицируйте молокоотсос во время работы или зарядки. Чистка и дезинфекция должны выполняться в соответствии с предписаниями настоящей инструкции по эксплуатации.
- Во избежание размножения бактерий рекомендуется употреблять молоко сразу же после его приготовления или обеспечить его оптимальное хранение.
- Перед каждым использованием следует промывать и стерилизовать силиконовую накладку (3), воронку (4) и клапан (5). Мойте и дезинфицируйте бутылочку для кормления (6) вместе с её принадлежностями (7) - (8) в соответствии с предоставленными инструкциями.
- Перед каждым использованием проверяйте целостность мембраны: она не должна иметь признаков разрывов или разрезов. В случае разрыва или разреза не следует использовать изделие.
- Чистка и уход за прибором не должны осуществляться детьми и (или) лицами со сниженными умственными способностями или не обладающими достаточными знаниями и опытом.
- Не погружать в воду или другие жидкости, не мочить прибор или кабель USB, а также избегать попадания под проточную воду. Если на прибор или кабель USB попала вода, позвоните в службу поддержки (800-188-898) или обратитесь к квалифицированному техническому персоналу перед последующим использованием устройства.
- Если на приборе или кабеле USB имеются признаки повреждения, устройство больше нельзя использовать. Если прибор или кабель USB имеют признаки повреждения, позвоните в службу поддержки (800-188-898) или обратитесь к квалифицированному техническому персоналу перед последующим использованием прибора.
- Незаменяемая батарея.
- Не пытайтесь вскрыть или отремонтировать прибор, если он неисправен или поврежден. При неисправности или повреждении прибора или корпуса мотора обращайтесь в службу поддержки (800-188-898). Ремонт или демонтаж покупателем могут привести к угрозе собственной безопасности и безопасности других или окончательному повреждению устройства, а также к лишению права на гарантийное обслуживание.
- Если упаковка имеет следы повреждений, проверьте состояние всех компонентов и деталей изделия. Если кабель USB и корпус мотора не повреждены, вымойте в целях предосторожности все компоненты комплекта согласно указаниям, приведённым в п. "ОЧИСТКА".

- Перед использованием необходимо снять или удалить пластиковые пакеты и прочие компоненты упаковки, которые следует хранить в месте в недоступном для детей; они могут стать источником опасности.
- Освободив прибор от упаковки, убедитесь в его целостности и отсутствии видимых повреждений. В случае сомнений не пользуйтесь прибором и обращайтесь за помощью только к квалифицированному персоналу или в магазин, где было приобретено изделие, либо звоните в службу поддержки (800-188-898).
- Убедитесь в том, что прибор во время использования установлен на ровной, устойчивой поверхности, чтобы избежать расплёскивания жидкости.
- Не устанавливайте прибор на хрупкие или чувствительные к воде, влаге и теплу поверхности.
- Не использовать прибор во время принятия ванны или душа либо во влажном помещении или рядом с ванной, умывальником, мойкой или в любой другой ситуации с наличием жидкостей, которые могут вступить в контакт с прибором.
- Убедитесь, что во время использования комплект находится на некотором расстоянии от мотора, чтобы предотвратить его падение.
- Использование любого электрического прибора требует соблюдения некоторых простых правил:
 - Запрещается касаться прибора мокрыми или влажными руками.
 - Держите вдали от источников тепла.
 - В случае поломки и/или неисправности устройства и/или USB-кабеля немедленно выключите прибор, не пытайтесь его взломать или использовать. Обратитесь к квалифицированному персоналу или позвоните по бесплатному номеру (800-188-898).
- После каждого использования необходимо тщательно очистить и высушить прибор.
- Если прибор не будет использоваться в течение длительного периода времени, следует тщательно его очистить, извлечь батарейки (если они находятся в аккумуляторном отсеке) и положить на хранение в чистое, сухое место, вдали от источников тепла и света, в соответствии с инструкциями по хранению и транспортировке.
- Если вы решите более не использовать устройство, не следует утилизировать его вместе с бытовыми отходами, на него распространяется требование о раздельном сборе отходов электрической/электронной аппаратуры (RAEE) в соответствии с требованиями директивы 2012/19/ЕС и законодательства, действующего в стране продажи прибора.
- Во избежание пожара или поражения электрическим током не пропускать кабель USB под коврами или рядом с батареями, печами или отопительными приборами.
- Устройство может использоваться при температуре от +5 °C до +40 °C

С. Несоблюдение настоящих ограничений и, в частности, превышение верхнего предела может вызвать перегрев прибора с последующим его повреждением и (или) создать риск ожогов или доступа пользователя к частям, находящимся под напряжением.

- Конструкция прибора позволяет использовать его только для работы с компонентами, входящими в комплект оригинальной упаковки, и с бутылочкой для кормления ёмкостью 150 мл. Использование других компонентов или бутылочки для кормления большей ёмкости не гарантирует выполнения заявленных функций.
- Прибор может непрерывно работать не более 30 минут. После использования прибор должен быть оставлен в состоянии покоя в течение 30 минут.
- Характеристики изделия могут быть изменены без предварительного уведомления.
- В случае возникновения сомнений относительно содержания настоящих инструкций обращайтесь к дилеру или в службу поддержки (800-188-898).

РЕКОМЕНДАЦИИ ПО ЭКСПЛУАТАЦИИ ЛИТИЕВОЙ БАТАРЕЙКИ И ПО ЗАРЯДКЕ ИЗДЕЛИЯ

- Перед первым использованием рекомендуется заряжать лампу всю ночь.
- Для правильной зарядки литиевой батарейки следуйте указаниям, приведённым в инструкции по эксплуатации.
- Во время зарядки держите изделие вне досягаемости ребёнка.
- Пользователь не должен заменять литиевую батарейку, поставляемую с изделием, и использовать литиевую батарейку другого типа.
- Зарядка осуществляется только с помощью кабеля USB, подключённого к компьютеру.
- Не используйте изделие способом, отличным от предусмотренного.
- Не заряжайте литиевую батарейку, если она не используется.
- ARTSANA не несет ответственности за возможный ущерб, возникший по причине неправильного или неразумного использования.
- Утилизируйте надлежащим образом в соответствии с указаниями, приведёнными в инструкции по эксплуатации.

ПЕРЕЧЕНЬ УСЛОВНЫХ ОБОЗНАЧЕНИЙ



Код в каталоге изделий



ВНИМАНИЕ!



Только для внутреннего пользования



ВКЛЮЧЁН/ВЫКЛЮЧЕН (нажатие-нажатие)



Переменный ток



Постоянный ток



Соответствует требованиям Европейской Директивы 2012/19/ЕС

МОЛОКООТСОС И КОРМЛЕНИЕ ГРУДЬЮ

Автоматический молокоотсос Chicco эффективно помогает продлить период грудного вскармливания при избытке молока или при необходимости разлучиться с ребенком на некоторое время. В этих случаях можно сцедить молоко и сохранить его, чтобы затем давать его ребенку по мере необходимости.

Для обеспечения максимальной гибкости и практичности, электрический грудной молокоотсос работает как от батареи (литиевая батарея входит в комплект), так и от аккумулятора, заряжаемого с использованием USB-кабеля, напрямую подключенного к ПК.

ПЕРЕЧЕНЬ КОМПОНЕНТОВ

- 1- Мембрана
- 2- Крышка мембраны
- 3 - Мягкое силиконовое покрытие
- 4- Корпус воронки
- 5- Клапан
- 6- Бутылочка для кормления NaturalFeeling
- 7- Соска 0м с колпачком и кольцом
- 8- Герметичная пробка
- 9- Штекер кабеля USB
- 10- USB-разъем кабеля USB
- 11- Вход силиконовой трубки
- 12- Вход кабеля USB
- 13- Мотор
- 14-Светодиодный индикатор
- 15- Кнопка включения/выключения питания
- 16- Кнопка стимуляции прилива/извлечения молока
- 17- Кнопка увеличения уровня стимуляции/извлечения
- 18- Снижение уровня стимуляции прилива/извлечения молока
- 19- Силиконовая трубка

ПОДГОТОВКА

- Перед использованием в первый раз необходимо аккуратно промыть все компоненты*, как указано в главе "**ОЧИСТКА**".
- Произвести сборку молокоотсоса следующим образом:
- Ввести до упора клапан (5) в круглое гнездо, расположенное на корпусе воронки (4). (Рис. 1)
Примечание: нужно установить клапан так, чтобы язычок был направлен внутрь воронки.
- Чтобы не повредить клапан, нажмите на внешние кромки и убедитесь, что края клапана соединены. В противном случае, переустановите клапан, правильно выровняв края створок.
- Для наибольшего комфорта можно установить на воронку мягкую силиконовую (4) накладку (3). Вставьте силиконовую накладку до упора в конус воронки, соединяя край силиконовой накладки с внешним периметром воронки (Рис. 2). Нажмите на накладку, чтобы выпустить оставшийся внутри воздух.
- Соединить силиконовую мембрану (1) с крышкой мембраны (2) и вставить мембрану и крышку мембраны (предварительно собранные) в корпус воронки (4) (Рис.3)
- Прикрутить бутылочку для кормления NaturalFeeling (6) к резьбовому основанию корпуса воронки (4). (Рис.4)
- Установить собранное изделие на ровную и устойчивую поверхность.

- Чтобы использовать или заряжать молокоотсос с помощью кабеля USB, подсоедините штекер кабеля USB (9) ко входу кабеля USB на корпусе мотора (12), а затем подсоедините USB-разъем кабеля (10) к ПК, как указано в настоящем руководстве.

- Подсоедините силиконовую трубку (19) с крышкой мембраны (2) (Рис.6).

- Вставьте конец силиконовой трубки (19) в отверстие на корпусе двигателя (11) (рис.7).

- *Исключая корпус двигателя (12) (рис.5), кабель USB (9,10) и силиконовую трубку (19).

ИСПОЛЬЗОВАНИЕ МОЛОКООТСОСА

- Перед каждым использованием необходимо стерилизовать компоненты* составами для холодной стерилизации (см. указания производителя) или горячим способом - паром или кипячением в воде (5 минут). После горячей стерилизации их нужно охладить перед использованием.

- Вымыть руки и собрать молокоотсос, как указано в главе "**ПОДГОТОВКА**".

- Вымыть грудь водой или очистить гигиенической салфеткой для груди Chicco

- Сядьте удобно, расслабьтесь.

Примечание: в целях обеспечения правильного функционирования, при использовании молокоотсоса не закрывайте рукой отверстие, расположенное с левой стороны корпуса воронки (4).

Примечание: при включении молокоотсос начинает работу всегда в режиме стимуляции, чтобы улучшить извлечение молока, с заводскими настройками (уровень 1). Немигающий светодиодный индикатор (14) синего цвета.

Примечание: во избежание любой опасности, возникающей в результате вытекания жидкости (молока), рекомендуется никогда не наполнять бутылочку для кормления выше максимальной отметки, указанной на градуированной шкале.

- Плотно прижмите воронку к груди, убедившись, что сосок находится в центре. Можно использовать молокоотсос как с мягкой силиконовой накладкой (3), так и без нее; рекомендуется попробовать обе конфигурации и выбрать наиболее подходящую и удобную для вас.

- Включите молокоотсос в режиме аккумулятора, нажав кнопку включения/выключения (15) на корпусе мотора (13), светодиодный индикатор (14) загорится ровным синим светом.

- Через 3 минуты стимуляции он автоматически переходит в режим извлечения молока (заводская настройка - уровень 1), светодиодный индикатор загорается белым цветом.

- Можно прервать фазу стимуляции в любой момент и перейти к фазе извлечения молока и наоборот, нажав кнопку стимуляции/извлечения (16).

- Если необходимо повторить фазу стимуляции, нажмите снова на кнопку стимуляции/извлечения (16). Для того, чтобы перейти к фазе извлечения, однократно нажмите кнопку стимуляции прилива/извлечения молока (16).

- Нажимая на кнопки "+" (17) и "-" (18) клавиатуры, можно отрегулировать извлечение молока/стимуляцию притока в зависимости от ощущения тяги в груди и от количества молока. При каждом изменении уровня светоди-

одный индикатор (14) будет мигать один раз синим или белым светом в зависимости от выбранного режима. Рекомендуется отрегулировать стимуляцию / извлечение постепенно до достижения нужного уровня.

- Если сила стимуляции / отсоса вызывает дискомфортные ощущения или боль, то рекомендуется уменьшить ее нажатием на кнопку "-" (18).
- Можно поочередно сцеживать молоко то с правой, то с левой груди.
- Для выключения молокоотсоса нажать кнопку включения/выключения (15).

ВНИМАНИЕ: По истечении 30 минут использования прибор автоматически выключается из соображений безопасности.

Если заряд батареи - низкий, светодиодный индикатор (14) начнет мигать белым цветом в режиме извлечения, синим - в режиме стимуляции: в этом случае рекомендуется перезарядить аккумулятор и, при необходимости, использовать прибор в режиме зарядки аккумулятора. В противном случае устройство выключится автоматически через несколько минут.

ПОДЗАРЯДКА АККУМУЛЯТОРА

Для зарядки подсоедините корпус мотора (13) кабелем USB к компьютеру. Для сокращения времени зарядки рекомендуется осуществлять зарядку при выключенном приборе.

Во время зарядки, когда кабель USB подключен к выключенному прибору, состояние зарядки батареи будет визуализироваться светодиодным индикатором (14), светящимся ровным белым светом, состояние полной зарядки - светодиодным индикатором (14), загорающим ровным синим светом.

Во время использования устройства в режиме зарядки аккумулятора вы не сможете увидеть состояние зарядки устройства.

- **ВНИМАНИЕ:** сразу после использования необходимо аккуратно промыть все компоненты*, как указано в главе "ОЧИСТКА".
- Для того, чтобы сразу же покормить малыша, открутите бутылочку для кормления от корпуса воронки (4). Прикрутите к бутылочке для кормления соединительное кольцо и соску (7) (входят в комплект). Таким образом, вы получаете удобную бутылочку для кормления (NaturalFeeling), готовую к использованию.
- Закрыв бутылочку с помощью практичной герметичной крышки (8) (входит в комплект), вы можете хранить сцеженное молоко в холодильнике в течение 48 часов при температуре 4°C или 3 месяца в морозильной камере при температуре -18°C.
- **ВНИМАНИЕ:** Если молокоотсос не используется, отсоединяйте кабель USB от корпуса мотора и ПК, если он подключен.

*Исключая корпус двигателя (13), кабель USB (9,10) и силиконовую трубку (19).

ОЧИСТКА

- Перед выполнением любой операции по очистке отсоедините от ПК кабель USB, если он подключен, и штекер кабеля USB (9) от порта USB (12) корпуса двигателя.
- Разъедините все компоненты молокоотсоса.

Примечание: снимите клапан (5), установленный в кру-

глое гнездо на корпусе воронки (4), осторожно потянув за язычок сбоку клапана.

- **ВНИМАНИЕ:** следует снимать клапан с осторожностью. Запрещается использование инструментов для его чистки, поскольку это может привести в негодность молокоотсос.

Примечание: для того, чтобы снять силиконовую трубку, снимите сначала мембрану (1) и крышку мембраны с воронки так, чтобы избежать проливания. Возьмите её за край, прикреплённый к крышке мембраны, и аккуратно потяните.

- Тщательно вымойте все компоненты*водой и с помощью моющего средства для посуды, обильно ополосните и вытрите мягкой и чистой тканью.
 - Не используйте для чистки молокоотсоса абразивные вещества.
 - Очищайте корпус мотора чистой и сухой мягкой тканью. Внимание! Не мочите и не опускайте прибор в воду или другие жидкости.
 - Трубку следует промыть и тщательно высушить.
 - Все компоненты за исключением корпуса мотора (13), кабеля USB, клапана (5), мембраны (1), силиконового покрытия (3) и трубки (19), можно мыть в посудомоечной машине, используя программу щадящей мойки. Такой более агрессивный тип мойки может повлиять на уровень насыщенности цвета или со временем сделать материал матовым.
 - Мойте и дезинфицируйте бутылочку для кормления (6) и её компоненты (7) - (8) как указано в инструкции, прилагаемых к изделию.
 - Хранить изделие после промывки в прохладном и сухом месте.
- *Исключая корпус двигателя (13), кабель USB (9,10) и силиконовую трубку (19).

ДОПОЛНИТЕЛЬНЫЕ ПРИНАДЛЕЖНОСТИ:



- Бутылочка для кормления NaturalFeeling 150 мл REF 00080711000xxx / REF 00080811000xxx.
- Контейнер для молока NaturalFeeling REF 00002257200000
- Где XXX=изменяемый идентификационный код страны назначения.

- Не рекомендуется использовать принадлежности, отличные от рекомендуемых.



Проблема	Причина	Устранение
Молокоотсос не всасывает или плохо всасывает.	Клапан не собран или собран неправильно.	Собрать правильно клапан.
	Воронка и корпус двигателя собраны неправильно.	Проверить правильность выполнения процедуры, приведённой в п. "ПОДГОТОВКА". Убедитесь, что силиконовая трубка прочно подсоединена как к мотору, так и к крышке мембраны. Проверить целостность трубки. Не закручивайте трубку во время сцеживания.
	Воронка плохо прилегает к груди.	Плотно прижмите воронку к груди, убедившись, что сосок находится в центре. Попробовать использовать с мягкой силиконовой накладкой и без неё.
	Неправильное регулирование уровня всасывания.	Изменить уровень всасывания для более комфортной стимуляции и сцеживания, нажимая на кнопки "+" или "-".
	Аккумулятор разряжен или недостаточно заряжен	Зарядите аккумулятор
Боли при отсасывании молока.	Чрезмерный уровень всасывания.	Изменить уровень всасывания для более комфортной стимуляции и сцеживания, нажимая на кнопки "+" или "-".
Молокоотсос не включается.	Неисправный кабель USB / устройство / порт USB на ПК	Проверить наличие питающего напряжения ПК
	Неправильно выполненные соединения.	Проверить все соединения.
	Низкий уровень заряда батареи.	Зарядите аккумулятор

ТЕХНИЧЕСКИЕ ХАРАКТЕРИСТИКИ

- REF 00009199500000 ПОРТАТИВНЫЙ ЭЛЕКТРИЧЕСКИЙ МОЛОКООТСОС Мод. N0002
- Максимальное значение вакуума в режиме извлечения: $-0,35 \pm 0,03$ бар**
- (** значения измерены с пробоотборным цилиндром).
- Входное напряжение: 5 В  2А
- Перезаряжаемая литиевая батарея 3,7 В , 1100 мА·ч
- Полезный срок службы прибора: 500 часов
- Минимальное время работы от аккумулятора: 90 минут
- Тип прибора: прерывистая работа; 30 минут ВКЛ. -30 минут ВЫКЛ
- Сделано в Китае

Условия эксплуатации:

- Температура измерения: $+5 \text{ }^\circ\text{C} \div +40 \text{ }^\circ\text{C}$

ДЕКЛАРАЦИЯ СООТВЕТСТВИЯ ЕС

Портативный электрический молокоотсос марки Chicco REF 00009199500000 мод. N0002 соответствует основным требованиям и другим соответствующим предписаниям директив 2014/30/EU (электромагнитная совместимость), 2014/35/EU (низкое напряжение) и 2011/65/EU (RoHS). Копию декларации ЕС можно запросить у производителя: Artsana S.p.A via Saldarini Catelli, 1 - 22070 Grandate (Como) Italy.



ДАННОЕ ИЗДЕЛИЕ СООТВЕТСТВУЕТ ДИРЕКТИВЕ 2012/19/EU.

Приведенный на приборе символ перечеркнутой корзины обозначает, что в конце срока службы данное изделие, которое следует сдавать в утиль отдельно от домашних отходов, необходимо сдать в пункт сбора вторсырья для переработки электрической и электронной аппаратуры, или сдать продавцу при покупке новой эквивалентной аппаратуры. Пользователь несёт ответственность за сдачу прибора в конце его





срока службы в специальные организации сбора. Надлежащий сбор вторсырья с последующей сдачей старого прибора на повторное использование, переработку и утилизацию без нанесения ущерба окружающей среде помогает снизить отрицательное воздействие на неё и на здоровье людей, а также способствует повторному использованию материалов, из которых состоит изделие. Более подробные сведения об имеющихся способах сбора Вы можете получить, обратившись в местную службу вывоза отходов или же в магазин, где Вы купили изделие.

ГАРАНТИЯ

производитель гарантирует отсутствие дефектов соответствия при нормальных условиях использования, согласно указаниям инструкции по эксплуатации. Гарантия не будет действительна в случае ущерба, обусловленного несоответствующим использованием, изнашиванием или непредвиденными обстоятельствами. Гарантийный срок устанавливается государственными стандартами страны приобретения, если таковые имеются



يرجى قراءة هذه الإرشادات بعناية قبل الاستخدام والاحتفاظ بها للرجوع إليها مستقبلاً.

الغرض من الاستخدام والتعليمات الخاصة بمضخة الثدي الكهربائية

إرشادات السلامة ⚠️ تحذير!

- هذا المنتج مخصص للاستخدام المنزلي فقط. ويجب استخدامه وفقاً لتعليمات الاستخدام المرفقة مع الجهاز بمعرفة شخص بالغ. يُعد أي استخدام آخر استخدام غير ملائم وبالتالي يكون خطراً. ولا تتحمل شركة Artsana أية مسؤولية جراء الضرر الناتج عن الاستخدام غير الملائم أو الخاطئ أو المفرط للجهاز.
- الجهاز مخصص للاستخدام الشخصي ويُحظر بيعه من قبل المشتري أو إعارته للآخرين.
- يجب عدم تعريض هذا الجهاز لأشعة الشمس المباشرة أو الأمطار أو العوامل الجوية الأخرى. لا يُستخدم المهايي الكهربائي إلا في الاستخدام المنزلي وبالتالي ينبغي ألا يتعرض لأشعة الشمس أو الأمطار أو العوامل الجوية الأخرى.
- في حالة استخدام الجهاز في الهواء الطلق. يجب تشغيله فقط عن طريق البطاريات الداخلية ويُحظر بأي حال من الأحوال تعريضه لأشعة الشمس أو المطر أو أية عوامل أخرى: وعدم الالتزام بهذا التحذير قد يُعرض المستخدم لخطر صدمة كهربائية.
- تجنب استخدام الجهاز كلعبة. لا يجوز استخدام هذا الجهاز بواسطة الأطفال أو الأشخاص ذوي الإعاقة الذهنية أو من لا يملكون الخبرة أو المعرفة اللازمة. يمكن استخدام الجهاز من قبل الأشخاص ذوي القدرات الجسدية أو الحسية المحدودة طالما يتم ذلك تحت الإشراف أو بعد تلقي تعليمات الاستخدام الآمن للجهاز واستيعاب المخاطر التي يشتمل عليها.
- يجب إمداد الجهاز بجهد كهربائي منخفض آمن.
- احرصي على إبعاد الجهاز وأجزائه وكابلات USB عن متناول الأطفال. في حالة ترك كابل USB والأنبوب الموصل لوحدة المحرك بطقم الشفط في متناول الأطفال. فقد يتعرضوا للاختناق. يشتمل الجهاز أيضاً على أجزاء صغيرة. قد تتسبب في اختناق الطفل في حالة قيامه بابتلاعها.
- يُرجى التحقق من عدم عبث الأطفال بالجهاز أو أجزائه أو كابل USB.
- قومي دائماً بوضع الجهاز فقط على سطح مستوي وثابت، بعيداً عن مهود وأسرة الأطفال.
- لا تقومي بإجراء أي عمليات تنظيف أو تعقيم على مضخة الثدي أثناء التشغيل أو إعادة الشحن. يجب أن تتم أعمال تنظيف أو تعقيم الجهاز وفقاً لتعليمات الاستخدام الواردة هنا.
- لتجنب انتشار البكتيريا، يُنصح بإرضاع الطفل بعد شفط الحليب مباشرة. أو تخزين الحليب بعد شفطه مباشرة بأفضل طريقة ممكنة.
- قومي بتنظيف وتعقيم وسادة السيليكون (3)، جسم المضخة (4) والصمام (5) قبل كل استخدام. قومي أيضاً بتنظيف وتعقيم زجاجة الرضاعة (6) وملحقاتها (7)-(8)، وفقاً للتعليمات المتعلقة بالرضاعة.
- قبل كل استخدام، ختقي من عدم تضرر الغشاء: فلا يجوز تعرضه للاهتراء أو القطع. ففي حالة تعرضه للاهتراء أو القطع، فلا تستخدمي الجهاز.
- يجب ألا تتم إجراءات التنظيف والتعقيم التي يقوم بها المستهلك من قبل الأطفال و/أو الأشخاص ذوي الإعاقة الذهنية أو من لا يملكون الخبرة أو المعرفة اللازمة.
- لا تبللي الجهاز أو كابل USB أو تغمرهم في الماء أو السوائل الأخرى ولا تضعهم مطلقاً تحت الماء



- الجاري. في حالة دخول أي سائل في الجهاز أو كابل USB، اتصل بالرقم الهاتفي المجاني (800-188-898) أو اتصل بفني مؤهل قبل مواصلة الاستخدام.
- في حالة ظهور علامات التلف على الجهاز أو كابل USB، يجب التوقف عن استخدامه. في حالة ظهور أي علامات لتضرر الجهاز أو كابل USB، اتصل بالرقم الهاتفي المجاني (800-188-898) أو اتصل بفني مؤهل قبل مواصلة الاستخدام.
- البطارية غير القابلة للاستبدال.
- لا تحاولي فتح الجهاز أو إصلاحه في حالة وجود عطل أو ضرر. وبوجه عام، في حالة وجود أعطال أو أضرار بالجهاز أو بوحدة المحرك أو بكابل USB، اتصل بالرقم الهاتفي المجاني (800-188-898). قد تؤدي أي أعمال إصلاح/خدمة تقوم بها مستخدمة الجهاز مباشرة إلى مخاطر شديدة عليها أو على سلامة شخص آخر ويمتد ذلك إلى حدوث ضرر لا يمكن إصلاحه بالجهاز وينطوي على الإتهام الفوري للضمان.
- في حالة ظهور ضرر بالعبوة، افحصي حالة جميع الأجزاء والمكونات الخاصة بالجهاز. في حالة عدم تضرر كابل USB ووحدة المحرك، اغسلي أجزاء الطقم مع اتباع التعليمات الواردة في فقرة "التنظيف" كإجراء وقائي.
- قبل الاستعمال، قومي بإزالة كافة الأكياس البلاستيكية وخامات التغليف، وأبعديها عن متناول الأطفال، فقد يكونوا مصدرًا للخطر.
- بعد نزع مواد التغليف، تحقق من عدم وجود تلفيات بالجهاز. في حالة الشك، لا تستخدمي الجهاز واتصلي فقط بفني مؤهل أو بنقطة الشراء أو بالرقم الهاتفي المجاني (800-188-898).
- تأكدي من وجود الجهاز على سطح مستوي وثابت عند الاستخدام، وذلك لغرض تجنب انسكاب الحليب وتفادي وقوعه.
- لا تضعي الجهاز على أسطح رقيقة أو التي قد تكون حساسة للرطوبة.
- لا تستخدمي الجهاز أثناء الاستحمام أو التواجد في أماكن رطبة أو قريبًا من أحواض الاستحمام أو المغاطس أو أحواض الغسيل أو أي مكان آخر توجد به سوائل قد تلامس الجهاز.
- تحققّي أثناء الاستخدام من عدم توجّد الطقم على مسافة أبعد من اللازم عن وحدة المحرك، وذلك حتى يتوقف المحرك.
- عند استخدام جهاز كهربائي، يلزم اتباع بعض قواعد السلامة الأساسية:
 - لا تلمسي الجهاز أبدًا بيدّين مبتلّتين أو رطبتين.
 - أبعديه عن مصادر الحرارة.
 - في حالة تعطل الجهاز و/أو كابل USB و/أو عدم التشغيل بشكل صحيح، أوقفي الجهاز على الفور، ولا تحاولي اللعب أو استخدام الجهاز، ولكن اتصل بفني مؤهل أو اتصل بالرقم الهاتفي المجاني (800-188-898).
- يجب تنظيف الجهاز وجفيفه بعناية بعد كل دورة تشغيل.
- في حالة الرغبة في عدم استخدام الجهاز لفترة طويلة، يجب تنظيفه بعناية وخلع البطاريات (إذا كانت مركبة) قبل تخزينه في مكان نظيف وجاف بعيدًا عن مصادر الضوء والحرارة ووفقًا لتعليمات التخزين والنقل.
- في حالة الرغبة في عدم استخدام الجهاز بعد ذلك، لا تقومي بإلقائه ضمن الخلفات العادية ولكن يتم التخلص منه بوصفه مخلفات من فئة التجهيزات الكهربائية والإلكترونية (WEEE) كما هو محدد بموجب مواصفة الاتحاد الأوروبي 2012/19/EU أو بموجب القوانين السارية في بلاد الشراء.
- لتفادي أي خطر للصدمة الكهربائية، تأكدي من عدم مرور كابل USB أسفل أي سجادة أو بالقرب من المشعات والمواقف والمدفئات.
- قومي بتشغيل الجهاز في نطاق درجات حرارة يتراوح بين 5°م و 40°م. وقد يؤدي الاستخدام خارج حدود درجات الحرارة المذكورة، وبالأخص فوق أقصى حد، إلى فرط سخونة الجهاز مع التسبب في ضرر لاحق بالجهاز و/أو التعرض لخطر الإصابة بحروق أو انكشاف أجزاء يسري بها تيار ولمسه من



قبل المستخدم.

- تم تصميم الجهاز للعمل فقط بالأجزاء الموردة داخل العبوة الأصلية ومع زجاجات الرضاعة بسعة 150 مل. وقد لا يعمل كما هو موضح في حالة استخدام أجزاء أو زجاجات إرضاع أخرى بسعة أكبر.
- لا يجب استخدام الجهاز بشكل متواصل لأكثر من 30 دقيقة. عند الانتهاء من الاستخدام، يتعين إيقاف الجهاز لفترة لا تقل عن 30 دقيقة.
- وظائف وخصائص الجهاز عرضة للتعديل دون إخطار مسبق.
- في حالة الشك في عدم استيعاب أي من محتويات كتيب التعليمات هذا، اتصلي بالموزع أو اتصلي بالرقم الهاتفي المجاني (800-188-898).

توصيات بخصوص بطارية الليثيوم وشحن المنتج

- يُوصى بشحن المنتج خلال ساعات الليل عند الاستخدام لأول مرة.
- اتبعي التعليمات الواردة في الدليل لشحن بطارية الليثيوم بشكل صحيح.
- أبعدى المنتج عن متناول الأطفال أثناء شحنه.
- لا يجوز استبدال بطارية الليثيوم بمعرفة المستخدم، وفي كل الأحوال، غير مسموح باستخدام بطارية ليثيوم بخلاف تلك الموردة.
- يجب إعادة الشحن فقط باستخدام كابل USB موصل مباشرة بحاسوب شخصي.
- يُحظر استخدام المنتج في غير الغرض الذي صُمم من أجله.
- لا تقم بشحن بطارية الليثيوم في حالة عدم استخدامها.
- ولا تتحمل شركة ARTSANA أية مسؤولية جراء الضرر الناتج عن الاستخدام غير الملائم أو الخاطئ أو المفرط للجهاز.
- تخلصي من المنتج على نحو صحيح وفقاً للدليل.

فهرس الرموز

الكود المرجعي لكتالوج المنتج



تنبيه!



للإستخدام في الأماكن المغلقة فقط



التشغيل/الإيقاف (اضغط-اضغط)



تيار متناوب



تيار مباشر



متوافق مع المواصفة الأوروبية 2012/19/EU





باستخدام سوائيل التعقيم (مع اتباع تعليمات الجهة الصانعة لها) أو تعقيم ساخن (بخار) باستخدام أجهزة خاصة أو غلي المكونات (5 دقائق). وترك جميع الأجزاء العقيمة بالتسخين لتبرد تمامًا قبل استخدامها.

• اغسلي يديك وقومي بتجميع مضخة الثدي كما هو مبين في فقرة التحضير.

• احرصي على غسل الثدي جيدًا بالماء أو مناديل تنظيف الثدي متعددة الاستخدامات من Chicco

• اجلسي بطريقة مريحة وهادئة.

ملحوظة: أثناء استخدام مضخة الثدي. لضمان التشغيل الصحيح للجهاز. احرصي على عدم تغطية الفتحة بالجانب الأيسر لجسم المضخة (4) بيدك. ملحوظة: أثناء تشغيل الجهاز تبدأ مضخة الثدي دائمًا بنمط التحفيز لتسهيل شفط الحليب. باستخدام إعدادات المصنع (المستوى 1). يكون ضوء ميين led (14) أزرق ثابت.

ملحوظة: لتفادي المخاطر الناجمة على انسكاب السائل (الحليب). ننصح بعدم ملء زجاجة الرضاعة متجاوزًا أقصى مستوى موضح على التدريج.

• قومي بتركيب جسم المضخة حول الثدي بحيث تكون الحلمة في المركز تمامًا. يمكن استخدام مضخة الثدي مع الغطاء السيليكوني الناعم (3) أو بدونه. ننصح بتجربة كلا الطريقتين قبل اختيار الطريقة المثلى والأكثر راحة بالنسبة لك..

• في نمط البطارية. قومي بتشغيل مضخة الثدي من خلال الضغط على زر التشغيل/الإيقاف (15) على جسم المحرك (13). سيضيء ميين LED (14) بضوء أزرق ثابت.

• بعد 3 دقائق تقريبًا من التحفيز. سيتحول الجهاز أوتوماتيكيًا إلى نمط الشفط (وضع المصنع) وسيضيء ميين LED بضوء أبيض.

• يمكنك إيقاف مرحلة التحفيز في أي وقت والتحول إلى مرحلة الشفط والعكس من خلال الضغط السريع على زر التحفيز/الشفط (16).

• إذا لزم الأمر كرري عملية التحفيز من خلال الضغط مرة أخرى على زر التحفيز/الشفط (16). اضغطي على زر التحفيز/الشفط (16) للعودة للشفط.

• يمكنك استخدام الأزرار "+" (17) و "-" (18) بلوحة الأزرار لضبط التحفيز/الشفط بنمطًا على مستوى السحب المحسوس على الثدي كما هو مبينًا على كمية الحليب المشفوفة. في كل مرة تقوم فيها بتغيير المستوى. سيومض ميين LED (14) مرة واحدة بضوء أزرق أو أبيض حسب النمط المختار. ننصح بضبط معدل التحفيز/الشفط تدريجيًا حتى تصلي لأفضل مستوى مناسب لك.

• إذا تسبب مستوى التحفيز/الشفط المختار في شعورك بالضيق أو الألم. فقمي بتقليله بشكل مناسب من خلال الضغط على الزر "-" (18).

• يمكنك تبديل شفط الحليب من كلا الثديين بالتناوب.

• اضغطي على زر التشغيل/الإيقاف (15) لإيقاف مضخة الثدي.

• تحذير: بعد 30 دقيقة من الاستخدام. سيتوقف الجهاز أوتوماتيكيًا لأسباب تتعلق بالسلامة.

في حالة انخفاض شحنة البطارية. سيبداً ضوء ميين LED (14) في الوميض بالأبيض خلال نمط الشفط. ويكون أزرق خلال نمط الشفط: في هذه الحالة. يوصى بإعادة شحن البطارية. وعند الضرورة. يوصى باستخدام المنتج في نمط شحن البطارية. وإلا. سيتوقف المحرك أوتوماتيكيًا بعد دقائق قليلة.

تغيير البطارية

للشحن. قومي بتوصيل جسم المحرك (13) بحاسوب شخصي باستخدام كابل USB. لتقليل مدة الشحن. يوصى بالشحن بينما الجهاز متوقف.

خلال الشحن عن طريق إدخال كابل USB وإيقاف النتج. سيتم الإشارة إلى حالة شحن البطارية عن طريق إضاءة ميين LED (14) بضوء أبيض ثابت. وسيتم الإشارة إلى حالة الشحن التام عن طريق إضاءة ميين LED (14) بضوء أزرق ثابت.

عند استخدام الجهاز أثناء شحن البطارية. سيتعذر الإشارة إلى حالة شحن الجهاز.

• تحذير: فور كل استخدام. قومي بتنظيف جميع المكونات* بعناية كما هو موضح بالفقرة "التنظيف".

• لإعطاء الحليب لطفلك على الفور. قومي بفك زجاجة الرضاعة من جسم المضخة (4) خلعهها. اربطي الحلقة بالحلمة (7) (الوجوديين بالطقم) بزجاجة الرضاعة. وبهذه الطريقة. ستحصلين على زجاجة رضاعة سهلة الاستعمال وجاهزة للاستخدام.

• وعلى عكس ذلك. إذا قمت بإغلاق الزجاجة بالغطاء المحكم ضد الهواء (8)

مضخة الثدي والرضاعة الطبيعية

تساعد مضخة الثدي الكهربائية Chicco في إطالة أمد الرضاعة الطبيعية. في حالة الحليب الزائد أو عندما لا تكونين مع الطفل بصفة دائمة. في مثل هذه الحالات يمكنك شفط الحليب وحفظه وتقديمه للطفل للرضع عند الحاجة.

للحصول على أقصى مرونة وراحة. تعمل مضخة الثدي الكهربائية في كلا نمطي البطارية (بطارية الليثيوم موفرة) وبمط إعادة شحن البطارية. عبر كابل USB مباشرة الموصل بحاسوب شخصي.

قائمة الأجزاء

- 1- الغشاء
- 2- غطاء الغشاء
- 3- غطاء ناعم من السيليكون
- 4- جسم المضخة
- 5- الصمام
- 6- زجاجة الرضاعة NaturalFeeling
- 7- حلمة رضاعة لحديثي الولادة مع غطاء وحلقة
- 8- غطاء محكم ضد الهواء
- 9- قابس كابل USB
- 10- موصل كابل USB
- 11- مدخل أنبوب سيليكون
- 12- مدخل كابل USB
- 13- وحدة المحرك
- 14- ميين LED
- 15- مفتاح التشغيل/الإيقاف
- 16- زر مستوى الشفط/التحفيز
- 17- زر زيادة مستوى الشفط/التحفيز
- 18- زر تقليل مستوى الشفط/التحفيز
- 19- أنبوب سيليكون

الإعداد

• قبل استخدام مضخة الثدي للمرة الأولى. قومي بتنظيف جميع المكونات بعناية كما هو مبين في فقرة "التنظيف".

• قومي بتجميع مضخة الثدي كما يلي:

• ادفعي الصمام (5) لأسفل في القناة الدائرية في قاعدة جسم المضخة (4). (الشكل 1)

ملحوظة: في المستحسن تركيب الصمام باستخدام اللسان الموجود بداخل جسم المضخة .

• اضغطي على الحواف الخارجية لتجنب تلف الصمام وحقني من توصيل حواف طرفي الغلق للصمام المركب مع بعضها. إذا لم يكن الأمر كذلك. أعد ي تركيب الصمام مع التأكد من محاذاة الحافتين بشكل صحيح.

• لتوفير مستوى راحة أكبر يمكنك تركيب غطاء السيليكون (3) على جسم المضخة (4). أدخل غطاء السيليكون داخل مخروط جسم المضخة جيدًا.

• وأحكمي ربطه حول الإطار الخارجي لجسم المضخة (الشكل 2). اضغطي على حشوات الغطاء للتخلص من الهواء المُحتجز بالداخل.

• ركب ي غطاء الغشاء (2) في الغشاء السيليكون (1) وأدخلي الغشاء والغطاء (سابق ي التركيب) في جسم المضخة (4) (الشكل 3)

• اربطي زجاجة الرضاعة NaturalFeeling (6) على القاعدة القلاووظ بجسم المضخة (4). (الشكل 4)

• استخدم ي القاعدة العملية لوضع المنتج بعد تجميعه على سطح مستو وثابت.

• لاستخدام أو شحن مضخة الثدي مع كابل USB الخاصة بها. قومي بتثبيت قابس كابل USB (9) بمدخل كابل USB على جسم المحرك (12) ثم قومي بتوصيل موصل كابل USB (10) بالحاسوب الشخصي كما هو مبين بهذا الدليل.

• قومي بتوصيل الأنبوب السيليكون (19) بغطاء الغشاء (2) (الشكل 6).

• أدخل ي طرف الأنبوب السيليكون (19) في المدخل المخصص على جسم المحرك (11) (الشكل 7).

• باستثناء جسم المحرك (12) (الشكل 5). كابل USB (9) و (10) والأنبوب السيليكون (19).

استخدام مضخة الثدي

• قبل كل استخدام. قومي بتعقيم كل المكونات* بإجراء تعقيم بارد





- (المورد ضمن الطقم) يمكنك تخزين الحليب المشفوط في الثلاجة لمدة 48 ساعة في درجة حرارة 4° م أو لمدة تصل إلى ثلاث أشهر في درجة حرارة 18°- م في الفريزر.
- خذير: في حالة عدم استخدام مضخة الثدي، يُراعى دائماً فصل كابل USB عن المحرك والحاسوب الشخصي.
- باستثناء جسم المحرك (13)، كابل USB (9 و 10) والأنبوب السيليكون (19).

التنظيف

- قبل إجراء أي عملية تنظيف، افصلي كابل USB من الحاسوب الشخصي وقابسي كابل USB (9) من مدخل كابل USB (12) على جسم المحرك، في حالة التوصيل.
- افصلي جميع المكونات من مضخة الثدي.
- ملحوظة: اخلعي الصمام (5)، بالأنبوب المستدير داخل قاعدة جسم المضخة (4) عن طريق جذب اللسان بجانب الصمام برفق.
- خذير: خذقي دائماً من خلج الصمام برفق، لا تستخدم أي أداة لتنظيفه وإلا فقد يتلف. مما يجعل من المستحيل استخدام مضخة الثدي.
- ملحوظة: خلع الأنبوب السيليكون، قومي أولاً بفك الغشاء (1) وغطاء الغشاء من جسم المضخة، لتجنب أي انسكاب. بعد ذلك، أمسكي الطرف الداخل في غطاء الغشاء، واسحب به للخارج برفق.
- قومي بغسل جميع المكونات* بعناية باستخدام ماء ساخن وسائل غسل واشطفيها بماء وثير وجففيها بعناية بواسطة قطعة قماش ناعمة ونظيفة.
- لا تستخدم المنتجات الأكالمة لتنظيف مضخة الثدي وأجزائها.
- قومي بتنظيف جسم المحرك بقطعة قماش ناعمة ونظيفة وجافة. خذير! لا تعرضي الجهاز للبلل أو تغمرها في الماء أو السوائل الأخرى.
- يمكن شطف الأنبوب وجفيفه جيداً.
- يمكن أيضاً غسل جميع الأجزاء، باستثناء جسم المحرك (13)، كابل USB، الصمام (5)، الغشاء (1)، الغطاء السيليكون (3) والأنبوب (19) في غسالة أطباق باستخدام برنامج حساس. وقد تؤدي طريقة الغسل هذه، التي تُعد أكثر عنفاً من الغسيل اليدوي، إلى تغير لون أو بهتان وتدهور الحامة بمرور الوقت.
- قومي أيضاً بتنظيف وتعقيم زجاجة الرضاعة (6) وملحقاتها (7)-(8)، وفقاً للتعليمات الموردة مع الزجاجاة.
- بعد الغسل، قومي دائماً بتخزين المنتج في مكان نظيف وجاف.
- باستثناء جسم المحرك (13)، كابل USB (9 و 10) والأنبوب السيليكون (19).

الملحقات:

- زجاجة الرضاعة NaturalFeeling سعة 150 مل [REF] 00080711000xxx
- وعاء الحليب NaturalFeeling [REF] 00080811000xxx.
- وعاء الحليب NaturalFeeling [REF] 00002257200000
- حيث يمثل XXX=كود التعريف المتغير الذي يبين بلد البيع.
- لا توجد ملحقات بخلاف تلك الموصى باستخدامها.



المشكلة	السبب	الحل
مضخة الثدي لا تعمل أو تضح الحليب بكمية قليلة جداً.	لم يتم تجميع الصمام أو تم تجميعه بشكل خاطئ.	قومي بتجميع الصمام بشكل صحيح.
	لم يتم تجميع الكأس وجسم المحرك بشكل صحيح.	تأكد من تنفيذ الإجراءات المشروحة في فقرة "الإعداد" بشكل سليم. تأكد من توصيل الأنبوب السيليكون جيداً بكل من وحدة المحرك وغطاء الغشاء. تأكد من عدم تضرر الأنبوب. لا تقومي بثني الأنبوب أثناء الشفط.
	الكأس غير مركب جيداً على الثدي.	قومي بتثبيت جسم المضخة حول الثدي مع الحرص على أن تكون حلقة نديك في المركز تماماً. حاولي ذلك مع/دون استخدام الغطاء السيليكون الناعم.
	لم يتم ضبط مستوى الشفط بشكل سليم.	قومي بتغيير مستوى الشفط حتى تصلي لمستوى التحفيز والشفط الأكثر راحة من خلال الضغط على الأزرار "+" أو "-".
	انخفاض شحنة البطارية أو عدم كفايتها	قومي بشحن البطارية
	مستوى الشفط عالي للغاية.	قومي بتغيير مستوى الشفط حتى تصلي لمستوى التحفيز والشفط الأكثر راحة من خلال الضغط على الزر "-".
مضخة الثدي لا تعمل.	تضرر كابل USB/الجهاز/منفذ USB للحاسوب الشخصي	تأكد من وجود تيار كهربائي بالحاسوب الشخصي
	توصيلات غير صحيحة.	تأكد من جميع التوصيلات.
	انخفاض شحنة البطارية.	قومي بشحن البطارية

البيانات الفنية

- REF 00009199500000 مضخة الثدي الكهربائية المنقلة. الموديل N0002

- أقصى مستوى شفط في نمط الشفط: -0.35 ± 0.03 بار**
 (** تم القياس باستخدام أنبوب عينات).

- الجهد الكهربائي للدخل: 5 فلت 2 أمبير

- بطارية ليثيوم 3.7 فلت 1100 مللي أمبير ساعة

- العمر الافتراضي للجهاز: 500 ساعة

- أدنى فترة التشغيل مع البطارية: 90 دقيقة

- نوع الجهاز: تشغيل متقطع 30 دقيقة تشغيل / 30 دقيقة إيقاف

- صنعت في الصين

ظروف التشغيل:

- درجة حرارة التشغيل: $5^{\circ}\text{C} / 40^{\circ}\text{C}$

إعلان التوافق مع التشريعات الأوروبية EC

يتوافق جهاز مضخة الثدي الكهربائية هذه ماركه Chicco REF 00009199500000 الموديل N0002 مع جميع المتطلبات الأساسية والأحكام الأخرى المنشأ إليها في توجيهات الاتحاد الأوروبي 30/EC/2014 (التوافق المغناطيسي)، 2014/35/EC (الجهد المنخفض)، و 65/EC/2011 (RoHS). يمكن طلب نسخة من علامة الأخاد الأوروبي من الشركة الصانعة: Artсна S.p.A via Saldarini Catelli, 1 - 22070 Grandate (Como) Italy

هذا المنتج مطابق لمواصفة الاتحاد الأوروبي 2012/19/EU.

يشير رمز سلة المهملات المنطوب عليها والموجود على الجهاز إلى أن المنتج، في نهاية فترة صلاحيته، يجب التعامل معه بصورة مُنفصلة عن المهملات المنزلية العادية. فيتم تسليمه إلى أحد مراكز التجميع المصنّف للأجهزة الكهربائية والإلكترونية، أو يعاد تسليمه للبائع عند شراء جهاز جديد من نفس النوع. المستخدم مسئول عن تسليم الجهاز في نهاية فترة صلاحيته إلى أماكن التجميع المناسبة. في حالة جمع الجهاز الغير مرغوب بطريقة صحيحة كمخلفات منفصلة، فإنه يمكن إعادة تدويره ومعالجته والتعامل معه بشكل لا يضر بالبيئة. فهذا يعمل على تجنب الأثار السلبية على البيئة والصحة. ويساعد على إعادة الاستفادة من الخامات المكون منها المنتج. للحصول على معلومات أكثر تفصيلاً حول أنظمة التجميع المتاحة، توجه للمركز المحلي الخاص بخدمة التخلص من المهملات أو المتجر الذي اشترت منه الجهاز.



الضمان

هذا المنتج يشتمل على ضمان جودة عند الاستخدام في الظروف الاعتيادية كما هو موضح في تعليمات الاستخدام. لذلك لا يسري الضمان في حالة الأضرار الناتجة عن الاستخدام غير السليم أو التآكل أو الأحداث العارضة. بخصوص مدة ضمان عيوب التصنيع، الرجاء الرجوع إلى المواد الخاصة بالقوانين المحلية



NOTE

A series of horizontal dotted lines for writing notes, spanning the width of the page.





REF 00009199500000

Rev. 00_2050

Made in China - Fabricado en China - Fabricado na China
Fabriqué en Chine - Gefabriceerd in China - Wyprodukowano w Chinach
Κατασκευασμένο στην Κίνα - Произведено в Китае

CE



Artsana S.p.A – via Saldarini Catelli, 1 - 22070 Grandate (Como) – Italy
www.chicco.com

46 009199 500 000_00_2050

46 009199 500