

# Balloon

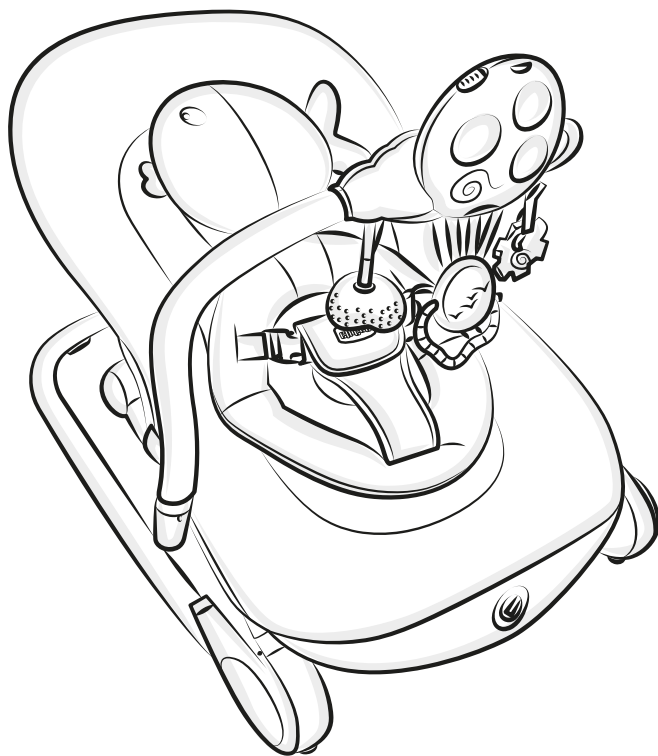

- ISTRUZIONI D'USO
- MODE D'EMPLOI
- GEBRAUCHSANLEITUNG
- INSTRUCTIONS FOR USE
- INSTRUCCIONES DE USO
- INSTRUÇÕES PARA A UTILIZAÇÃO
- GEBRUIKSAANWIJZINGEN
- ANVÄNDNINGSPÅBUDNINGAR
- BRUGSANVISNING
- NÁVOD K POUŽITÍ
- INSTRUKCIJE SPOSOBU UŻYCIA
- ΟΔΗΓΙΕΣ ΧΡΗΣΗΣ
- KULLANIM BİLGİLERİ
- ІНСТРУКЦІЯ ПО ЕКСПЛУАТАЦІИ
- ІНСТРУКЦІЯ З ВИКОРИСТАННЯ
- INSTRUÇÕES DE USO
- تعليمات الاستخدام





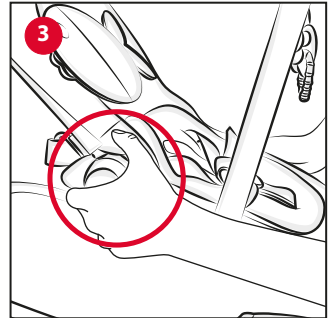
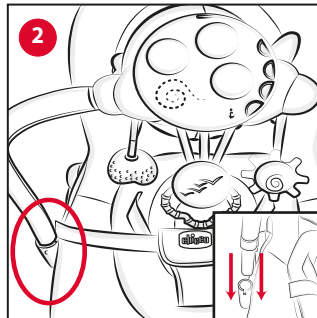
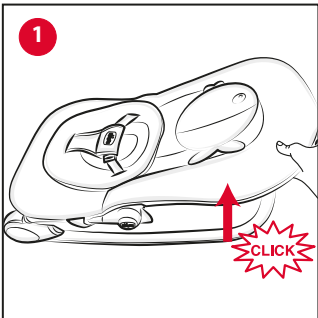
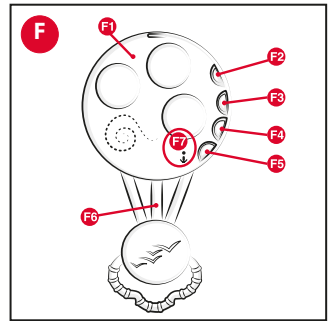
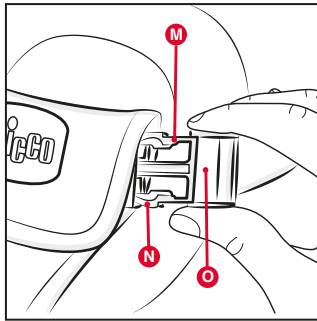
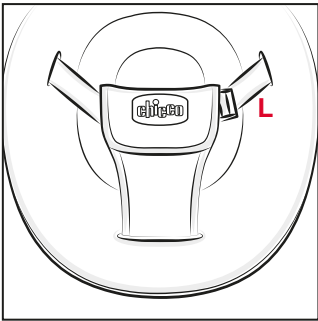
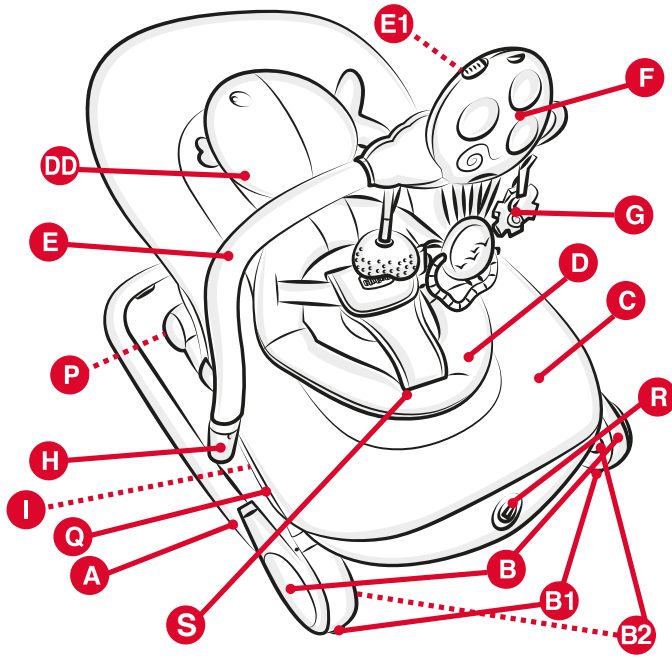

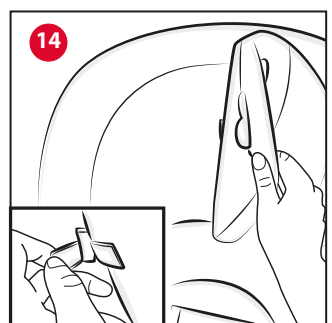
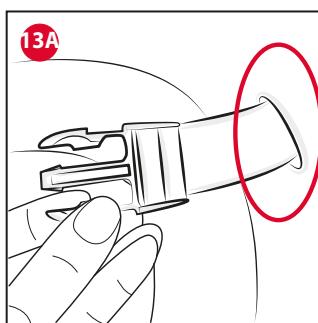
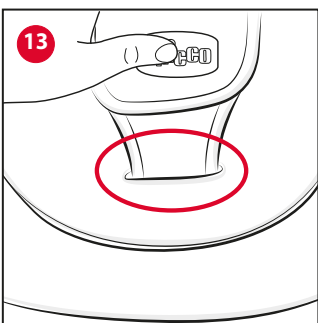
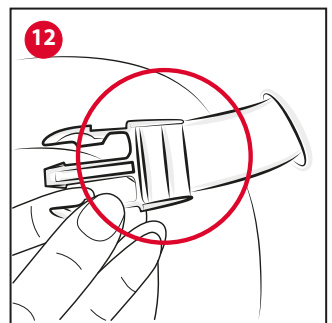
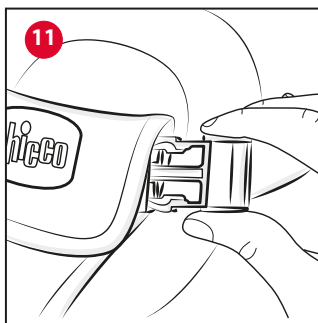
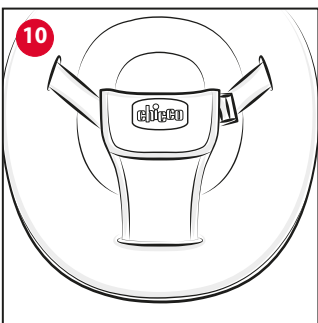
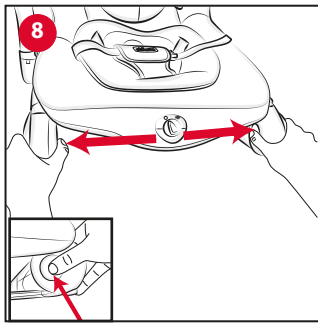
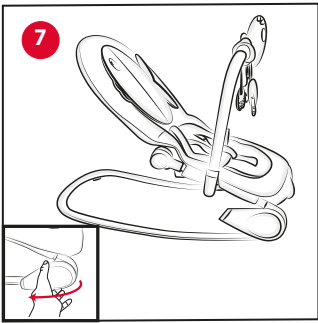
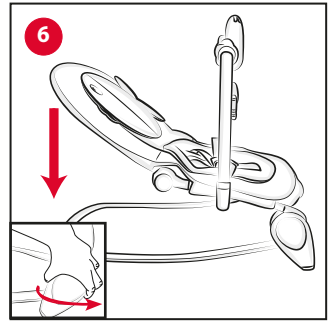
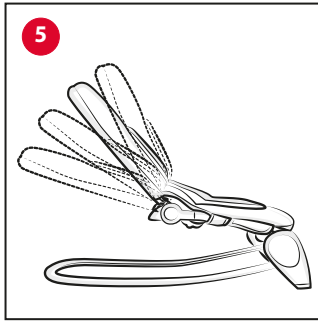
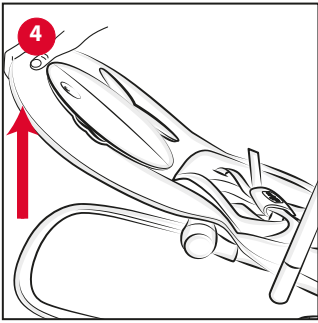

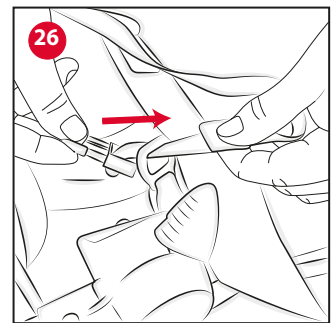
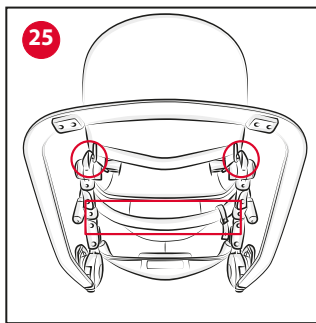
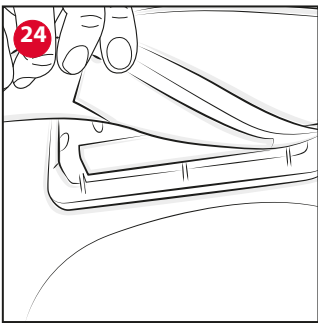
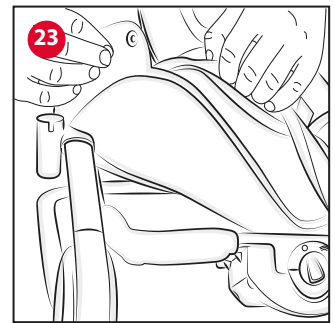
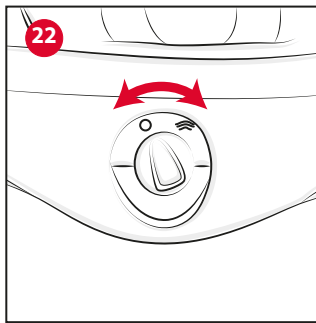
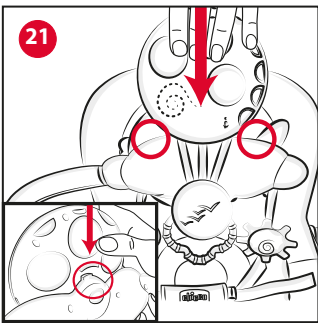
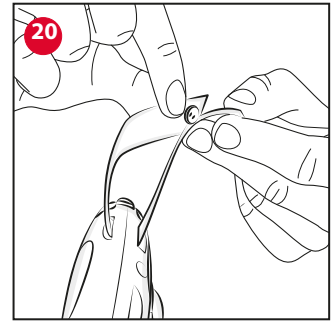
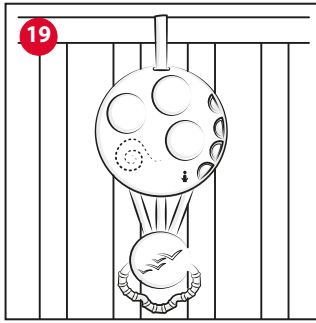
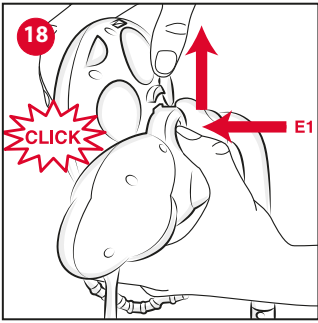
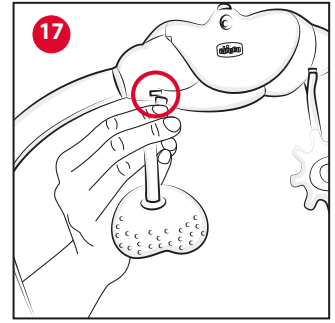
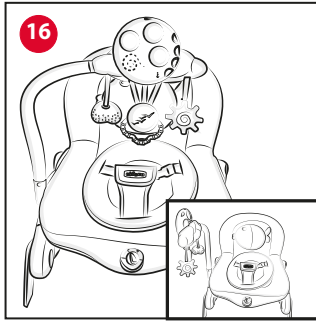
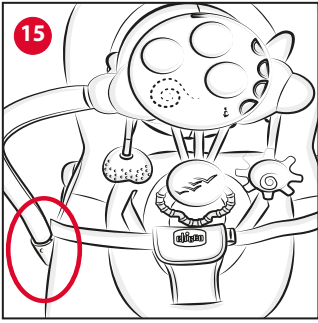

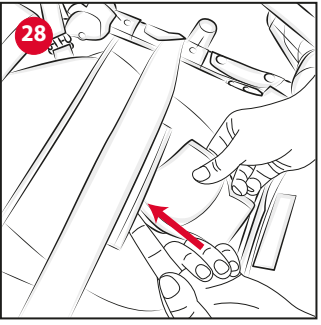
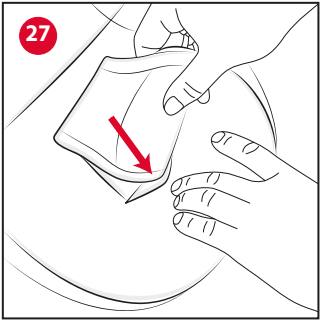

**II** 0 - 12 M (USO SDRAIETTA)

## IMPORTANTE! LEGGERE ATTENTAMENTE E CONSERVARE PER FUTURO RIFERIMENTO.

**ATTENZIONE:** PRIMA DELL'USO RIMUOVERE ED ELIMINARE EVENTUALI SACCHETTI DI PLASTICA E TUTTI GLI ELEMENTI FACENTI PARTE DELLA CONFEZIONE DEL PRODOTTO O COMUNQUE TENERLI LONTANI DALLA PORTATA DEI BAMBINI.

### AVVERTENZE

- **ATTENZIONE:** solo per uso domestico.
- **ATTENZIONE:** Età di utilizzo consentita: dalla nascita fino a 12 mesi.
- **ATTENZIONE:** Non lasciare mai il bambino incustodito.
- **ATTENZIONE:** Interrompere l'utilizzo del prodotto quando il bambino inizia ad alzarsi in piedi.
- **ATTENZIONE:** Non utilizzare mai questo prodotto su superfici rialzate (per esempio un tavolo).
- **ATTENZIONE:** Utilizzare sempre il sistema di ritenuta.
- Utilizzare sempre il sistema di ritenuta quando il bambino è seduto nella sdraietta; regolare eventualmente la loro lunghezza con gli appositi regolatori.
- **ATTENZIONE:** Non usare mai la barra gioco per trasportare il pro-

dotto.

- **ATTENZIONE:** Non muovere o sollevare questo prodotto con il bambino all'interno.
- **ATTENZIONE:** Non lasciare mai dormire il bambino in questo prodotto. Questo prodotto non sostituisce un lettino o una culla. Se il bambino necessita di dormire, dovrebbe essere posto in un lettino o culla adatta.
- **ATTENZIONE:** Non usare la sdraietta se qualsiasi parte fosse rotta o mancante.
- **ATTENZIONE:** Non usare accessori o parti di ricambio che non siano approvati dal costruttore.
- L'assemblaggio del prodotto e di tutti i suoi componenti deve essere eseguito esclusivamente da un adulto.
- Non utilizzare la sdraietta con più di un bambino alla volta.
- Non lasciare mai la sdraietta su piani non perfettamente orizzontali.
- Non lasciare che altri bambini giochino incustoditi nelle vicinanze della sdraietta.
- Per evitare rischi o principi di incendi non lasciare la sdraietta nelle vicinanze di fonti di calore, di apparecchi elettrici, a gas, ecc.
- Assicurarsi che la fodera sia sempre correttamente fissata alla struttura della sdraietta.
- Non utilizzare mai per il trasporto del bambino in un veicolo a motore.
- Assicurarsi sempre che tutti i componenti siano correttamente aganciati e montati.
- Controllare periodicamente eventuali parti usurate, viti allentate,

materiali usurati o scuciti e sostituire immediatamente le eventuali parti danneggiate.

- Non mettere la sdraietta con il bambino vicino a finestre o muri, dove corde, tende o altro potrebbe essere utilizzato dal bambino per arrampicarsi o essere causa di soffocamento o strangolamento.
- Non mettere la sdraietta vicino a finestre o muri per evitare il rischio che il bambino possa sbilanciarsi e cadere.
- Non aggiungere corde per allungare i sistemi di fissaggio del pendente della barra gioco e non praticare nodi/occhielli: ciò potrebbe consentire la formazione accidentale di nodi scorsoi che potrebbero creare rischi di strangolamento.
- **ATTENZIONE:** Tenere sempre la cinghia per il fissaggio del giocattolo sonoro (I) lontana dal bambino.
- **ATTENZIONE:** L'utilizzo del gioco deve avvenire sempre sotto la sorveglianza di un adulto.
- **ATTENZIONE:** Il montaggio di questo gioco deve essere effettuato solo da un adulto.
- **ATTENZIONE:** Verificare regolarmente lo stato di usura del prodotto e la presenza di eventuali rotture. In caso di danneggiamenti non utilizzare la barra gioco e il gioco pendente e tenerlo fuori dalla portata dei bambini.
- Quando non in uso, tenere il prodotto lontano dalla portata del bambino.

#### CONSIGLI DI MANTENIMENTO

- Questo prodotto necessita di manutenzione periodica.
- Le operazioni di pulizia e manutenzione devono essere effettuate solo da un adulto.
- Controllare periodicamente la sdraietta per verificarne eventuali rotture, danneggiamenti o parti mancanti: in tal caso non utilizzare.

• Per il lavaggio attenersi alle indicazioni riportate sull'etichetta del prodotto.

- Lavare a mano in acqua fredda
- Non candeggiare
- Non asciugare meccanicamente
- Non stirare
- Non lavare a secco

• Dopo ogni lavaggio verificare la resistenza del tessuto e delle cuciture.  
• Una prolungata esposizione del prodotto al sole potrebbe causare uno scolorimento dei tessuti.

#### COMPONENTI

- Componenti
- A - Base
  - B - Piedini
  - B1 - Gommino antiscivolo
  - B2 - Tasti di apertura/chiusura
  - C - Seduta
  - D - Miniriduttore
  - DD - Poggiatesta
  - E - Barra gioco
  - E1 - Pulsante sgancio gioco sonoro
  - F - Gioco sonoro removibile
  - G - Giochini
  - H - Sede aggancio barra gioco
  - I - Nastro per aggancio gioco sonoro
  - L - Cinture di sicurezza
  - M - Fibbie
  - N - Forchette
  - O - Anello per la regolazione della cintura di sicurezza
  - P - Tasti di reclinazione
  - Q - Bottoni a scatto
  - R - Box vibrazione
  - S - Asola seduta

#### ASSEMBLAGGIO

La sdraietta arriva già assemblata, per poterla utilizzare devono essere effettuate le seguenti operazioni:

1. Aprire la sdraietta tirando verso l'alto la seduta (Fig. 1) fino ad udire un click che indichi la corretta apertura del prodotto. Assicurarsi che ambedue i lati della sdraietta siano correttamente aperti.
2. Agganciare la barra gioco inserendo l'estremità inferiore della barra nell'apposito foro di aggancio (Fig. 2).

#### REGOLAZIONE SCHIENALE

3. Per regolare l'inclinazione dello schienale da una posizione più alta ad una più inclinata, afferrare i due tasti laterali (Fig. 3) e tirarli verso l'alto tenendoli premuti; scegliere la reclinazione desiderata tra le 4 posizioni disponibili. Questa operazione può essere compiuta anche con il bambino nella sdraietta. In questo caso risulterà leggermente più difficoltosa.

**ATTENZIONE:** Accompagnare sempre lo schienale con le dita durante le fasi di regolazione della reclinazione.

Per passare da una posizione maggiormente inclinata ad una con una inclinazione inferiore, è possibile tirare semplicemente lo schienale verso l'alto (Fig. 4-5).

**ATTENZIONE:** Controllare sempre che lo schienale sia opportunamente bloccato prima dell'utilizzo.

#### POSIZIONE FISSA O DONDOLINO

4. E' possibile utilizzare la sdraietta in posizione fissa o dondolino:
  - Posizione fissa: ruotare i due piedini frontali (B) in avanti fino a che la parte inferiore del piedino tocchi a terra (Fig. 6);
  - Posizione dondolino: ruotare i piedini frontali (B) in direzione opposta, in modo che il piedino non tocchi terra (Fig. 7).

#### CHIUSURA

5. E' possibile chiudere la sdraietta per il trasporto.

**ATTENZIONE:** Le operazioni di chiusura non devono mai essere





effettuate con il bambino posizionato all'interno della sdraietta. Togliere il bambino dalla sdraietta prima di chiudere la struttura!

6. Per chiudere la sdraietta e necessario premere i 2 tasti posti all'interno dei piedini frontali (Fig. 8) contemporaneamente.
7. Per riaprire la sdraietta e sufficiente tirare la seduta verso l'alto (Fig. 9) fino a che si udirà un click ad indicare la corretta apertura.

### UTILIZZO CINTURE DI SICUREZZA

8. Al primo utilizzo le cinture di sicurezza saranno già agganciate (Fig. 10).

Per sganciarle, premere le estremità della forchetta della fibbia ed estrarre la fibbia (Fig. 11). La sdraietta è pronta per accogliere il bambino.

**ATTENZIONE:** Quando in uso, allacciare sempre le cinture inserendole nello spartigambe, verificare sia il corretto tensionamento che il corretto fissaggio.

9. Tenere fermo un estremo della fibbia e contemporaneamente tirare il nastro e farlo scorrere all'interno dell'apposito anello (O), per modificare il tensionamento delle cinture (Fig. 12).

### MINIRIDUTTORE

10. Il cuscino riduttore (D) - (DD) è ideale dalla nascita e può essere rimosso a seconda delle esigenze. Per fissarlo alla seduta, posizionarlo sulla seduta e far passare lo spartigambe nell'apposita fessura (Fig. 13). Far passare le cinture di sicurezza nelle apposite asole laterali del riduttore (Fig. 13 A). Fissare il poggiatesta alla seduta facendo passare la fettuccia attraverso l'asola e richiuderla con l'apposito velcro (Fig. 14).

### BARRA GIOCO

11. Agganciare la barra gioco (E) alla struttura, inserendo l'estremità inferiore nell'apposito foro d'aggancio della barra gioco (Fig. 15).

**ATTENZIONE:** Assicurarsi sempre che la barra gioco sia agganciata correttamente prima di ogni utilizzo. La barra gioco può essere utilizzata in due diverse posizioni, sollevandola leggermente dalla sua sede e ruotandola nella posizione desiderata (Fig. 16).

12. I giochini possono essere agganciati alla barra gioco inserendo i nastri negli appositi fori presenti sulla barra (Fig. 17).

### AVVERTENZE PARTI ELETTRICHE

**ATTENZIONE: Smaltire immediatamente le batterie usate. Tenere le batterie nuove e usate lontane dai bambini. Se si ritiene che le batterie possano essere state ingerite o inserite all'interno di qualsiasi parte del corpo, consultare immediatamente un medico.**

- Per sostituire le pile: allentare la vite del portello sulla barra gioco con un cacciavite, aprire il portello, rimuovere dal vano pile le pile scariche, inserire le pile nuove, facendo attenzione a rispettare la corretta polarità di inserimento (come indicato sul prodotto), riposizionare il portello e serrare a fondo la vite. Ripetere la stessa operazione per il Box Vibrante (Barra gioco 2 Pile AA 1,5 V - Box Vibrazione 1 Pila LR20 1,5V).
- La sostituzione delle pile deve essere sempre effettuata da un adulto.
- Utilizzare pile alcaline uguali o equivalenti al tipo raccomandato per il funzionamento di questo prodotto (Barra gioco 2 Pile AA 1,5V - Box Vibrazione 1 Pila LR20 1,5V).
- Le pile devono essere inserite rispettando la corretta polarità.
- Non mischiare tipi diversi di pile o pile scariche con pile nuove.
- Non lasciare le pile o eventuali utensili a portata dei bambini.
- Non porre in corto circuito i morsetti di alimentazione.
- Rimuovere sempre le pile scariche dal prodotto per evitare che eventuali perdite di liquido possano danneggiare il prodotto.
- Rimuovere sempre le pile in caso di non utilizzo prolungato del prodotto.
- Rimuovere le pile dalla barra gioco e Box vibrante prima del suo smaltimento.
- Non buttare le pile scariche nel fuoco o disperderle nell'ambiente, ma smaltirle operando la raccolta differenziata.
- Nel caso le pile dovessero generare delle perdite di liquido, sostituirle immediatamente, avendo cura di pulire l'alloggiamento delle pile e lavarsi accuratamente le mani in caso di contatto col liquido fuoriuscito.
- Gettare immediatamente le batterie che perdono liquido: potrebbero causare ustioni cutanee o altre lesioni.
- Non tentare di ricaricare le pile non ricaricabili: potrebbero esplodere.

- Non è consigliato l'utilizzo di batterie ricaricabili, potrebbe diminuire la funzionalità del gioco.
- Nel caso di utilizzo di batterie ricaricabili, estrarle dal gioco prima di ricaricarle.
- Non lasciare incautamente il prodotto sotto la pioggia; le infiltrazioni d'acqua danneggiano il circuito elettronico.
- Le batterie ricaricabili devono essere ricaricate solo sotto la supervisione di un adulto.

### GIOCO SONORO REMOVIBILE

La barra gioco è dotata di un pannello luci e suoni che viene attivato tramite i pulsanti posti sulla parte frontale (Fig. F).

- F1 : Tasto accensione - volume
- F2 : Attiva dolci melodie rilassanti
- F3 : Attiva Ninna Nanna
- F4 : Attiva musiche Funny
- F5 : Tasto registrazione vocale
- F6 : Maniglia di attivazione suoni e musiche
- F7 : Microfono - Led

Per l'attivazione della registrazione vocale assicurarsi che il gioco sonoro sia acceso. Tenere premuto il pulsante F5; appena il Led rosso lampeggerà, sarà possibile registrare la propria voce, per interrompere la registrazione rilasciare il pulsante (il Led si spegnerà). La registrazione può avere una durata massima di 30 secondi.

Per ascoltare la registrazione premere il pulsante.

Per registrare nuovamente ripetere le operazioni appena descritte. Per ottenere una registrazione ottimale si consiglia di tenere una distanza dal microfono (F7) di circa 20 cm con un tono di voce chiaro e deciso; importante non ostruire il foro del microfono per non compromettere la qualità della vostra registrazione.

Il gioco sonoro può essere rimosso premendo il pulsante E1 (Fig. 18). Una volta rimosso il gioco sonoro, grazie al nastro (I) può essere agganciato alla struttura del lettino (Fig. 19). Il nastro è dotato di due asole per renderlo compatibile alla maggior parte delle strutture dei lettini (Fig. 20).

**ATTENZIONE:** Per evitare eventuali lesioni da impigliamento, rimuovere questo giocattolo quando il bambino comincia a tentare di alzarsi sulle mani e sulle ginocchia in posizione di gattonamento. Per riposizionare il gioco sonoro sulla barra, farlo scorrere come indicato in Fig. 21 fino ad udire il "CLICK" di avvenuto aggancio.

### BOX VIBRAZIONE

Il box vibrazione (Fig. 22) è posto sul supporto anteriore della seduta. Ruotando la manopola in senso orario si attiva la vibrazione, per disattivarla riportare la manopola sulla posizione "0".

### SFODERABILITÀ

È possibile rimuovere il vestito e il miniriduttore dalla sdraietta per lavarli.

13. Togliere il miniriduttore.
14. Sfilare la cinghia girovita dall'asola tessile e dai 2 anelli plastici presenti sul telaio della sdraietta e iniziare a sfilare il vestito anteriormente (Fig. 23). Sganciare i 6 bottoni a scatto (Q) posti lateralmente sotto i tubi metallici, staccare il velcro posto sul box vibrazione (Fig. 24), sfilare poi il tessile attraverso tutta la struttura avendo cura di non danneggiarlo. Per riposizionare il vestito procedere in senso contrario, prestando attenzione che il nastro in tessuto inferiore passi attraverso gli snodi di regolazione dello schienale (Fig. 25) ed il supporto della barra gioco.

## 10/12 M fino 18 Kg (USO POLTRONCINA)

# IMPORTANTE: LEGGERE ATTENTAMENTE E CONSERVARE



# PER FUTURO RIFERIMENTO.

- **ATTENZIONE!** Età di utilizzo consentita: Da quando il bambino cammina ed è in grado di sedersi e alzarsi da solo (approssimativamente 10/12 mesi) 18 kg max.
- **ATTENZIONE:** Prima utilizzare la poltroncina, occorre rimuovere il dispositivo di ritenuta (spartigambe e cinghia addominale) e posizionarle nelle apposite sedi. Rimuovere anche la barra gioco.
- **ATTENZIONE:** Tenere sempre la cinghia per il fissaggio del giocattolo sonoro (I) lontana dal bambino.
- **ATTENZIONE:** La poltroncina deve essere utilizzata con lo schienale completamente sollevato.
- **ATTENZIONE:** Non utilizzare il prodotto come poltroncina in modalità dondolio.
- **ATTENZIONE:** Non lasciare mai il bambino incustodito.
- **ATTENZIONE:** Non posizionare questo prodotto vicino a una finestra, potrebbe essere utilizzato dal bambino come gradino, pericolo di caduta dalla finestra.
- **ATTENZIONE:** Prestare attenzione al rischio generato da fiamme libere e altre fonti di forte calore nelle vicinanze del prodotto.
- **ATTENZIONE:** Non posizionare questo prodotto vicino a una finestra, la cinghia della tapparella o le corde delle tende potrebbero strangolare il bambino.
- **ATTENZIONE:** Non utilizzare il

prodotto se qualsiasi parte è rotta, strappata o mancante.

- **ATTENZIONE:** Non usare accessori o parti di ricambio che non siano approvati dal costruttore.
- Posizionare esclusivamente su superfici piane e stabili.
- Il prodotto ha le seguenti dimensioni 80 x 43 x 32/62 cm.
- **ATTENZIONE:** Verificare che lo spazio nel quale verrà utilizzata la poltroncina sia libero da oggetti o arredi che ne ostacolano o che pregiudichino il corretto utilizzo.
- Non permettere al bambino di alzarsi in piedi sulla poltroncina per evitare il rischio di cadute.
- Non lasciare sedere sulla poltroncina, più di un bambino alla volta per non comprometterne la stabilità.
- Questa poltroncina è destinata ad un uso prettamente domestico e su superfici asciutte.
- Non effettuare alcuna modifica: qualsiasi variazione potrebbe comprometterne la sicurezza.
- Una prolungata esposizione del prodotto al sole potrebbe causare uno scolorimento dei tessuti. Dopo una prolungata esposizione alle alte temperature attendere qualche minuto prima di utilizzare il prodotto.
- Non spostare mai la poltroncina con il bambino seduto.

## EN 17191:2021

### RIMOZIONE SISTEMI DI RITENUTA

- Far passare la cinghia addominale attraverso le asole presenti sullo schienale (Fig. 26) e sfilarla dagli appositi anelli a "D" presenti dietro lo schienale.
- Far passare lo spartigambe e la cinghia nella apposita asola S (Fig. 27) presente nella seduta e riporla nella apposita tasca, come indicato in Fig. 28.

Qualora fosse necessario il rimontaggio dei sistemi di ritenuta (per l'utilizzo come sdraietta), occorrerà ripetere in senso inverso le operazioni precedentemente descritte.

Se necessario occorrerà regolare le cinghie in base alla taglia del bambino.



**QUESTO PRODOTTO È CONFORME ALLA DIRETTIVA 2012/19/UE.**

Il simbolo del cestino barrato riportato sull'apparecchio indica che il prodotto, alla fine della propria vita utile, dovendo essere trattato separatamente dai rifiuti domestici, deve essere conferito in un centro di raccolta differenziata per apparecchiature elettriche ed elettroniche oppure riconsegnato al rivenditore al momento dell'acquisto di una nuova apparecchiatura equivalente. L'utente è responsabile del conferimento dell'apparecchio a fine vita alle appropriate strutture di raccolta. L'adeguata raccolta differenziata per l'avvio successivo dell'apparecchio dismesso al riciclaggio, al trattamento e allo smaltimento ambientalmente compatibile contribuisce ad evitare possibili effetti negativi sull'ambiente e sulla salute e favorisce il riciclo dei materiali di cui è composto il prodotto. Lo smaltimento abusivo del prodotto da parte dell'utente comporta sanzioni amministrative stabilite per legge. Per informazioni più dettagliate inerenti i sistemi di raccolta disponibili, rivolgersi al servizio locale di smaltimento rifiuti, o al negozio in cui è stato effettuato l'acquisto.

**GARANZIA**

Il prodotto è garantito contro ogni difetto di conformità in normali condizioni di utilizzo secondo quanto previsto dalle istruzioni d'uso. La garanzia non sarà applicata, dunque, in caso di danni derivanti da un uso improprio, usura o eventi accidentali. Per la durata della garanzia sui difetti di conformità si rinvia alle specifiche previsioni delle normative nazionali applicabili nel paese d'acquisto, dove previste.

**EN** 0 to 12 M (RECLINED CRADLE)

## IMPORTANT! READ CAREFULLY AND KEEP FOR FUTURE REFERENCE.

**WARNING:** BEFORE USE, REMOVE AND DISPOSE OF ALL PLASTIC BAGS AND PACKAGING MATERIALS AND KEEP THEM OUT OF REACH OF CHILDREN.

### WARNINGS

- **WARNING:** Only for domestic use.
- **WARNING:** Age range intended for use: from birth to 12 months.
- **WARNING:** Never leave the child unattended.
- **WARNING:** Stop using the product when the child starts to stand up.
- **WARNING:** Never use this product on an elevated surface (e.g. a table).
- **WARNING:** Always use the restraint system.
- Always use the restraint system when the child is in the reclined cradle; adjust the length of the straps as necessary.
- **WARNING:** Never use the toy bar to carry the product.
- **WARNING:** Do not move or lift this product with the baby inside it.
- **WARNING:** Never let the child sleep in this product. This product does not replace a cot or a crib. Should the child fall asleep, then it should be placed in a suitable cot or crib.
- **WARNING:** Do not use the re-

clined cradle if any components are broken or missing.

- **WARNING:** Do not use accessories or replacement parts other than those approved by the manufacturer.
- The product and all of its components must always be assembled by an adult.
- Do not use the reclined cradle with more than one child at time.
- Never leave the chair on surfaces that are not perfectly horizontal.
- Always supervise children playing near the bouncer.
- To prevent fire hazards, do not leave the reclined cradle near sources of heat, electrical and gas devices, etc.
- Make sure that the cover is properly secured to the structure of the chair.
- Never use it to carry your child in motor vehicles.
- Make sure that all parts are correctly hooked to the mounts.
- Periodically check for any worn parts, loose screws, worn or unstitched materials and replace any damaged parts immediately.
- Do not place the reclined cradle with the child near windows or walls, where strings, curtains or other objects could be used by the child to climb or causing choking or strangling hazards.
- Do not place the chair near windows or walls to prevent the risk for the child of overreaching and falling over.
- Do not attach any strings to extend the fastening systems of the toy bar's hanging toy and do not make knots/ loops: This could lead to run-

ning knots from accidentally forming which could lead to strangulation.

- **WARNING:** Always keep strap for the sound toy fastening (I) away from the child.
- **WARNING:** This toy must only be used under adult supervision.
- **WARNING:** This product must only be assembled by an adult.
- **WARNING:** Check the product regularly for signs of wear and damage and to ensure that it is assembled correctly. Should any parts on the toy bar or hanging toy be damaged, do not use them and keep out of reach of children.
- Keep the product out of children's reach when it is not being used.

#### CARE AND MAINTENANCE

- This product requires periodical maintenance.
- The cleaning and maintenance operations must only be carried out by an adult.
- Periodically inspect the reclined cradle to check for broken, torn or missing parts: If this is the case, do not use it.
- Please refer to the care label for instructions on cleaning the swing.



Wash by hand in cold water



Do not bleach



Do not tumble dry



Do not iron



Do not dry clean

- Check that the fabric and stitching are in good condition each time you wash it.
- Prolonged exposure to direct sun light can cause the fabric colours to fade.

#### COMPONENTS

Components

- A - Base
- B - Feet
- B1 - Non-slip rubber
- B2 - Open/close buttons
- C - Seat
- D - Booster cushion
- DD - Headrest
- E - Toy bar
- E1 - Sound toy release button
- F - Removable sound toy
- G - Toys
- H - Toy bar coupling slot
- I - Strap for the sound toy fastening
- L - Safety harness
- M - Buckles
- N - Clips

- O - Ring for the adjustment of the safety harness
- P - Reclining button
- Q - Click buttons
- R - Vibration box
- S - Seat buttonhole

#### ASSEMBLY

The reclined cradle comes already assembled. To use it, the following operations must be performed:

1. To open the reclined cradle pull the seat upward (Fig. 1), when you hear it click, it means the product is correctly opened. Make sure that both sides of the reclined cradle are properly open.
2. Fasten the toy bar inserting the lower ends of the Toy bar in the relevant fastening hole (Fig. 2).

#### HOW TO ADJUST THE BACKREST

3. To adjust the backrest from a higher position to a more inclined one, take the two side buttons (Fig. 3) and pull them upward, keeping them pressed down; choose the desired reclining within the 4 available positions. This operation may also be carried out with the child sitting in the reclined cradle. In this case it can be more difficult.

**WARNING:** Always guide the backrest with the fingers when adjusting the reclining.

To move from the most inclined position to a less inclined position, just pull the backrest up (Fig. 4-5).

**WARNING:** Always check that the backrest is properly locked before use.

#### FIXED OR ROCKING MODE

4. The reclined cradle can be used in fixed or rocking mode:
  - Fixed mode: turn the front feet (B) forward until the lower part of the foot touches the ground (Fig. 6);
  - Rocking mode: turn the front feet (B) in the opposite direction, so that the foot is not touching the ground (Fig. 7).

#### HOW TO CLOSE THE CHAIR

5. The reclined cradle can be closed for transport.

**WARNING:** The reclined cradle must never be closed with the child sitting in it. Remove the child from the reclined cradle before closing the frame!

6. To close the reclined cradle, press the 2 buttons inside the front feet (Fig. 8) simultaneously.
7. To open the reclined cradle again, just pull the seat upward (Fig. 9) until you hear a click that indicates the correct opening.

#### USING THE SAFETY HARNESS

8. When using the safety harness for the first time, they are already fitted (Fig. 10).

To release them, press the toothed ends of the clasp and remove the two clasps (Fig. 11). The reclined cradle is ready for the child.

**WARNING:** When using, always fasten the belts inserting them in the crotch strap and check they are tight enough and in the right position.

9. Keep one clasp end blocked and simultaneously pull the belt and slide it inside the relative ring (O), to adjust the tension of the safety harness (Fig. 12).

#### BOOSTER CUSHION

10. The reducer cushion (D) - (DD) is ideal from birth and can be removed according to needs. To fix it to the seat, place it on the seat and slide the crotch strap through the hole (Fig. 13). Thread the safety harness in the relative side slots of the reducer cushion (Fig. 13 A). Fix the headrest to the seat, sliding the straps through the slot and close it again using the velcro strap (Fig. 14).

#### TOY BAR

11. Fasten the toybar (E) to the frame inserting the lower ends in the relevant fastening hole of the Toy bar (Fig. 15).

**WARNING:** Always check that the Toy bar is properly fastened before every use. The Toy bar can be used in two different modes, slightly lifting it from its seat and turning it to the desired position (Fig. 16).

12. The toys can be fastened to the Toy bar inserting the belts in the holes in the bar (Fig. 17).



## WARNINGS ELECTRICAL PARTS

**WARNING: Dispose of used batteries immediately. Keep new and used batteries away from children. If you think batteries may have been swallowed or placed inside any part of the body, seek immediate medical attention.**

- To replace the batteries: loosen the screw on the battery compartment cover with a screwdriver and open the cover. Then remove the spent batteries and fit new ones, paying attention that the poles are in the right direction (as shown on the product), close the battery cover and tighten the screw. Repeat the same operation for the Vibrating Box (Toy bar 2 AA 1.5 Volt type batteries - Vibration Box 1 LR20 1.5V battery).
- Batteries must only be fitted by an adult.
- Only use alkaline batteries of the same type or equivalent to the type recommended for the correct function of this product (Toy bar 2 AA 1.5V batteries - Vibration Box 1 LR20 1.5V battery).
- Make sure the batteries are fitted with their poles in the right direction.
- Never mix new and old or different types of batteries.
- Always keep batteries and tools out of the reach of children.
- Do not short-circuit the power terminals.
- Always remove discharged batteries from the product to avoid any possible liquid leaks that may damage it.
- Always remove the batteries if the product will not be used for a long period of time.
- Remove the batteries from the toy bar and vibrating box before disposing of the product.
- Do not throw dead batteries in fire or leave them in the environment; they must be disposed of through waste sorting.
- If the batteries are leaking liquid, replace them immediately, making sure to clean the battery compartment; thoroughly wash your hands in the case of contact with the liquid.
- Always dispose of leaking batteries immediately; they can cause burns or other types of injuries.
- Do not try to recharge non-rechargeable batteries: they may explode.
- The use of rechargeable batteries is not recommended as they may reduce the toy's operability.
- If using rechargeable batteries, remove them from the toy before recharging them.
- Do not leave the product outside under the rain; water infiltrations will damage the electronic circuit.
- Rechargeable batteries must be charged only under adult supervision.

## REMOVABLE SOUND TOY

The toy bar is fitted with a sounds and lights panel that is activated by pressing the buttons on the front section (Fig. F).

- F1 : On button - volume
- F2 : It plays soothing and relaxing tunes
- F3 : It plays lullabies
- F4 : It plays funny music
- F5 : Voice recording button
- F6 : Sound and music activation handle
- F7 : Microphone - Led

For the voice recording activation, check that the sound toy is on. Keep the F5 button pressed; as soon as the red LED flashes, the own voice can be recorded, to stop recording release the button (the LED will turn off). The recording can have a maximum duration of 30 seconds.

To listen to the recording, press the button.

To record again, repeat the steps described above.

To obtain an optimal recording, it is recommended to keep a distance from the microphone (F7) of about 20 cm with a clear and decisive tone of voice; it is important not to block the microphone hole in order not to compromise the quality of your recording. The sound toy can be removed by pressing the button E1 (Fig. 18). Once removed, the sound toy can be fastened to the bed frame using the strap (I) (Fig. 19). The strap has two slots to make it compatible to most of the bed frames (Fig. 20).

**WARNING:** To prevent possible injury by entanglement, remove this toy when the child starts trying to get up on its hands and knees in a crawling position.

To refit the sound toy on the bar, slide it as indicated in Fig. 21 until you hear it "CLICK" into place.

## VIBRATION BOX

The vibration box (Fig. 22) is placed on the front seat support.

Turning the switch clockwise, the vibration starts, to turn it off, bring the switch back to "0".

## HOW TO REMOVE THE FABRIC COVER

It is possible to remove the seat cover and the booster cushion from the reclined cradle to wash them.

13. Remove the booster cushion.
14. Remove the safety harness from the slots in the fabric and start to remove the cover (Fig. 23). Release the 6 click buttons (Q) at the side under the metal tubes, remove the cover on the vibrating box (Fig. 24), then take off the fabric through the entire frame paying attention not to damage it. To refit the cover, proceed in reverse order, making sure that the lower fabric strap goes through the adjustment joints of the backrest (Fig. 25) and the toy bar support.

## 10/12 M, up to 18 Kg (CHAIR USE)

# IMPORTANT: READ CAREFULLY AND KEEP FOR FUTURE REFERENCE.

- **WARNING!** Age range intended for use: From when your child starts walking and is able to sit down and stand up by himself (about 10/12 months, max. 18 kg).
- **WARNING:** Before using as a chair, remove the safety harness (crotch strap and waist belt) and position them in the relevant spaces. Remove also toy bar.
- **WARNING:** Always keep strap for the sound toy fastening (I) away from the child.
- **WARNING:** Chair must be used with the backrest completely raised.
- **WARNING:** Do not use the product as a chair in rocker mode.
- **WARNING:** never leave the child unattended.
- **WARNING:** Do not place this product near a window as it can be used



as a step by the child and cause the child to fall out of the window.

- **WARNING:** Be aware of the risk of open fires and other sources of strong heat in the vicinity of the product.
- **WARNING:** Do not place this product near a window where cords from blinds or curtains could strangle a child.
- **WARNING:** Do not use the product if any part is broken, torn or missing.
- **WARNING:** Do not use accessories or replacement parts other than those approved by the manufacturer.
- Place only on flat and stable surfaces.
- The dimensions of the product are 80 x 43 x 32/62 cm.
- **WARNING:** Check that the space where the chair will be used is free of objects or furniture that may obstruct the product or compromise its correct use.
- Do not let your child stand up on the chair to avoid the risk of falling.
- Do not allow more than one child at a time to sit on the chair in order not to compromise its stability.
- This chair is intended solely for domestic use and on dry surfaces.
- Do not make any modifications: any modification may prejudice its safety.
- Prolonged exposure to direct sunlight can cause the fabric to fade. After prolonged exposure to high temperatures, wait a few minutes before using the product.
- Never move the chair while the child is seated on it.

## EN 17191:2021

### REMOVING THE RESTRAINT SYSTEMS

- Pass the waist belt through the holes in the backrest (Fig. 26) and

then through the D-shaped rings behind the backrest. Keep the belt out of reach of children.

- Pass the crotch strap in the relevant hole S (Fig. 27) in the seat and place it in the relevant pocket, as shown in Fig. 28.

If you need to fit the restraint systems again (to use the product as a reclined cradle), repeat these steps in reverse order. If necessary, adjust the belts depending on your child's size.



### THIS PRODUCT COMPLIES WITH THE DIRECTIVE 2012/19/EU.

The crossed bin symbol on the appliance indicates that the product, at the end of its life, must be disposed of separately from domestic waste, either by taking it to a separate waste disposal site for electric and electronic appliances or by returning it to your dealer when you buy another similar appliance. The user is responsible for taking the appliance to a special waste disposal site at the end of its life. If the disused appliance is collected correctly as separate waste, it can be recycled, treated and disposed of ecologically; this avoids a negative impact on both the environment and health, and contributes towards the recycling of the product's materials. For further information regarding the waste disposal services available, contact your local waste disposal agency or the shop where you bought the appliance.

### WARRANTY

The product is guaranteed against any conformity defect in normal conditions of use as provided for by the instructions for use. The warranty shall not therefore apply in the case of damages caused by improper use, wear or accidental events. For the duration of warranty on conformity defects please refer to the specific provisions of national laws applicable in the country of purchase, where provided.



**FR** 0 à 12 M (UTILISATION  
COMME TRANSAT)

## IMPORTANT ! À LIRE ATTENTIVE- MENT ET À CONSER- VER POUR RÉFÉ- RENCE ULTÉRIEURE.

**AVERTISSEMENT** : AVANT L'EM-  
PLOI, ENLEVER ET ÉLIMINER TOUS  
LES SACS EN PLASTIQUE ET ÉLÉ-  
MENTS QUI FONT PARTIE DE L'EM-  
BALLAGE DU PRODUIT ET LES TENIR  
HORS DE PORTÉE DES ENFANTS.

### AVERTISSEMENTS

- **ATTENTION** : Pour usage domes-  
tique seulement.
- **ATTENTION** : Âge d'utilisation  
conseillé : de la naissance à 12 mois.
- **ATTENTION** : Ne jamais laisser  
l'enfant sans surveillance.
- **ATTENTION** : Cesser d'utiliser  
le produit lorsque l'enfant com-  
mence à se tenir debout.
- **ATTENTION** : Ne jamais utiliser ce  
produit sur une surface en hauteur  
(par exemple, une table).
- **ATTENTION** : Toujours utiliser le  
système de retenue.
- Toujours utiliser le système de rete-  
nue lorsque le bébé est assis dans  
le transat ; régler éventuellement  
leur longueur avec les dispositifs de  
réglage prévus à cet effet.
- **ATTENTION** : ne jamais utiliser la

barre de jeux pour transporter le  
produit.

- **ATTENTION** : Ne pas déplacer et  
ne pas soulever ce produit lorsque  
l'enfant est à l'intérieur.
- **ATTENTION** : Ne jamais laisser l'en-  
fant dormir à l'intérieur du produit. Ce  
produit ne remplace pas un couffin  
ou un lit pour bébé. Si l'enfant s'en-  
dort, le placer dans un berceau inci-  
nable ou un lit pour enfant.
- **ATTENTION** : Ne pas utiliser le  
transat si des composants sont cas-  
sés ou manquants.
- **ATTENTION** : Ne pas utiliser d'ac-  
cessoires ou de pièces de rechange  
autres que ceux approuvés par le  
fabricant.
- L'assemblage du produit et de tous  
ses composants doit être effectué  
exclusivement par un adulte.
- Ne pas utiliser le transat avec plus  
d'un enfant à la fois.
- Ne jamais laisser le transat sur une  
surface qui n'est pas parfaitement  
horizontale.
- Ne pas laisser d'autres enfants jouer  
sans surveillance près du transat.
- Pour éviter les risques ou les débuts  
d'incendie, ne pas laisser le transat  
près d'une source de chaleur, d'ap-  
pareils électriques, à gaz, etc.
- Veiller à ce que la housse soit tou-  
jours bien fixée à la structure du  
transat.
- Ne jamais utiliser pour le transport de  
l'enfant dans un véhicule à moteur.
- S'assurer que tous les composants  
soient toujours accrochés et montés.
- Vérifier fréquemment si d'éven-



tuelles parties sont usagées, des vis desserrées, des matériaux usagés ou décousus et remplacer immédiatement les parties endommagées.

- Ne pas mettre le transat avec l'enfant près de fenêtres ou de murs, en présence de cordes, de rideaux ou d'autres objets que l'enfant pourrait utiliser pour grimper ou qui pourraient être à l'origine d'un étouffement ou d'un étranglement.
- Ne pas mettre le transat près de fenêtres ou de murs pour éviter que l'enfant ne perde l'équilibre et ne tombe.
- Ne pas ajouter de cordes pour rallonger les systèmes de fixation du jouet de la barre de jeux, et ne pas faire de nœuds/œillets : cela pourrait entraîner la formation accidentelle de nœuds coulants pouvant créer des risques d'étranglement.
- **ATTENTION :** Toujours tenir la sangle de fixation du jouet sonore (I) éloignée de l'enfant.
- **ATTENTION :** Le jouet doit toujours être utilisé sous la surveillance d'un adulte.
- **ATTENTION :** L'assemblage de ce jouet doit être effectué exclusivement par un adulte.
- **ATTENTION :** Vérifier régulièrement l'état d'usure du produit et la présence de ruptures éventuelles. En cas d'endommagements, ne pas utiliser la barre de jeux ni le jouet et le tenir hors de portée des enfants.
- Lorsqu'il n'est pas utilisé, tenir le produit hors de portée de l'enfant.

## CONSEILS POUR L'ENTRETIEN

- Ce produit doit être entretenu régulièrement.
- Les opérations de nettoyage et d'entretien doivent être effectuées par un adulte.
- Inspecter périodiquement le transat pour vérifier toute présence de détériorations, d'endommagements ou de parties manquantes : si c'est le cas, ne pas utiliser le produit.
- Pour le lavage, s'en tenir aux indications affichées sur l'étiquette du produit.



Laver à la main à l'eau froide



Ne pas blanchir



Ne pas sécher en machine



Ne pas repasser



Ne pas laver à sec

- Après chaque lavage, vérifier la résistance du tissu et des coutures.
- Une exposition prolongée du produit au soleil pourrait entraîner une décoloration des tissus.

## COMPOSANTS

Composants

A - Base

B - Pieds

B1 - Caoutchouc antidérapant

B2 - Touches de pliage/dépliage

C - Siège

D - Mini-réducteur

DD - Repose-tête

E - Barre de jeux

E1 - Bouton de décrochage du jouet sonore

F - Jouet sonore amovible

G - Petits jouets

H - Siège de fixation barre de jeux

I - Bande de fixation du jouet sonore

L - Ceintures de sécurité

M - Boucles

N - Fourchettes

O - Bague de réglage du harnais de sécurité

P - Touches d'inclinaison

Q - Boutons à dé clic

R - Box vibration

S - Ceillet assise

## ASSEMBLAGE

Le transat est déjà assemblé. Pour l'utiliser, les opérations suivantes doivent être effectuées :

1. Déplier le transat en tirant le siège vers le haut (Fig. 1) jusqu'à entendre un dé clic qui indique que le pliage a eu lieu correctement. S'assurer que les deux côtés du transat sont correctement dépliés.
2. Fixer la barre de jeux, en introduisant l'extrémité inférieure de la barre dans le trou de fixation spécialement prévu (Fig. 2).

## RÉGLAGE DU DOSSIER

3. Pour régler l'inclinaison du dossier d'une position plus haute à une position plus inclinée, saisir les deux touches latérales (Fig. 3) et les tirer vers le haut tout en appuyant sur elles ; choisir l'inclinaison souhaitée parmi les 4 positions disponibles. Cette opération peut être aussi effectuée avec l'enfant dans le transat. Dans ce cas, elle s'avérera légèrement plus difficile.

**ATTENTION :** Toujours suivre le dossier avec ses propres doigts lors des phases de réglage de l'inclinaison.

Pour passer d'une position plus inclinée à une autre moins inclinée, on peut tout simplement tirer le dossier vers le haut (Fig. 4-5).

**ATTENTION :** Toujours vérifier que le dossier est bloqué avant d'utiliser le transat.

## POSITION FIXE OU À BASCULE

4. Il est possible d'utiliser le transat en position fixe ou à bascule :
  - Position fixe : tourner les deux pieds frontaux (B) en avant jusqu'à ce que la partie inférieure du pied ait touché le sol (Fig. 6) ;



- Position à bascule : tourner les pieds frontaux (B) en sens contraire, en veillant à ce que le pied ne touche pas le sol (Fig. 7).

## PLIAGE

5. Il est possible de plier le transat pour le transport.

**ATTENTION** : Les opérations de repliage ne doivent jamais être effectuées lorsque l'enfant est dans le transat. Ôter l'enfant du transat avant de plier la structure !

6. Pour plier le transat, on doit appuyer simultanément sur les 2 touches situées à l'intérieur des pieds frontaux (Fig. 8).

7. Pour déplier à nouveau le transat, il suffit de tirer le siège vers le haut (Fig. 9) jusqu'à ce qu'on ait entendu un déclic qui indique que le dépliage a eu lieu correctement.

## UTILISATION DES CEINTURES DE SÉCURITÉ

8. Lors de la première utilisation, les ceintures de sécurité seront déjà bouclées (Fig. 10).

Pour les décrocher, appuyer sur les extrémités de la fourche de la boucle et extraire la boucle (Fig. 11). Le transat est prêt à accueillir l'enfant.

**ATTENTION** : Lorsque les ceintures ne sont pas utilisées, toujours les boucler en les introduisant dans l'entrejambe. Ensuite, vérifier que les opérations de tensionnement et de fixation ont été exécutées de façon correcte.

9. Retenir une extrémité de la boucle tout en tirant la bande et en la faisant coulisser à l'intérieur de la bague spécialement prévue (O), pour modifier le tensionnement des ceintures (Fig. 12).

## MINI-RÉDUCTEUR

10. Le coussin réducteur (D) - (DD) est parfait dès la naissance et on peut le retirer selon le besoin. Pour le fixer au siège, le positionner sur ledit siège et faire passer l'entrejambe à travers la fente spécialement prévue (Fig. 13). Faire passer les ceintures de sécurité à travers les œillets latéraux du réducteur spécialement prévus (Fig. 13 A). Fixer le repose-tête au siège en faisant passer la bande à travers l'œillet et le refermer avec le velcro spécialement prévu (Fig. 14).

## BARRE DE JEUX

11. Fixer la barre de jeux (E) à la structure, en introduisant l'extrémité inférieure dans le trou de fixation de la barre de jeux spécialement prévu (Fig. 15).

**ATTENTION** : Toujours vérifier que la barre de jeux est fixée correctement avant chaque utilisation. La barre de jeux peut être utilisée dans deux positions différentes, en la soulevant légèrement de son siège et en la faisant tourner jusqu'à la position souhaitée (Fig. 16).

12. Les petits jouets peuvent être fixés à la barre de jeux, en introduisant les bandes dans les trous spécialement prévus sur la barre (Fig. 17).

## AVERTISSEMENTS PARTIES ÉLECTRIQUES

**ATTENTION** : Éliminer immédiatement les piles usagées. Conserver les piles neuves et usagées hors de portée des enfants. Si vous pensez que les piles ont pu être avalées ou insérées dans une partie quelconque du corps, consultez immédiatement un médecin.

- Pour remplacer les piles : desserrer la vis du compartiment se trouvant sur la barre de jeux à l'aide d'un tournevis, ouvrir le compartiment, ôter les piles usagées du compartiment des piles, introduire les piles neuves, en veillant à respecter la polarité (comme indiqué sur le produit), remettre le volet et serrer la vis à fond. Répéter la même opération pour le Box Vibrant (Barre de jeux 2 Piles AA 1,5 V - Box Vibration 1 Pile LR20 1,5 V).
- Le remplacement des piles doit être toujours effectué par un adulte.
- Utiliser des piles alcalines identiques ou équivalentes au type recommandé pour le fonctionnement de ce produit (Barre de jeux 2 Piles AA 1,5 V - Box Vibration 1 Pile LR20 1,5 V).
- Les piles doivent être insérées en respectant la polarité.
- Ne pas mélanger plusieurs types de piles ou des piles usagées et des piles neuves.
- Ne pas laisser les piles ou d'éventuels outils à la portée des enfants.
- Ne pas mettre en court-circuit les bornes d'alimentation.
- Toujours ôter les piles déchargées du produit pour éviter que des fuites éventuelles de liquide endommagent le produit.
- Toujours ôter les piles en cas d'inutilisation prolongée du produit.

- Ôter les piles de la barre de jeux et box vibrant avant de la jeter.
- Ne pas jeter les piles déchargées dans le feu ou dans la nature, mais les éliminer en respectant le tri sélectif.
- Si les piles devaient générer des pertes de liquide, les remplacer immédiatement, en prenant soin de nettoyer le compartiment des piles et de se laver soigneusement les mains en cas de contact avec le liquide.
- Jeter immédiatement les piles qui perdent leur liquide : elles pourraient entraîner des brûlures cutanées ou d'autres lésions.
- Ne pas tenter de recharger les piles non rechargeables : elles pourraient exploser.
- Il n'est pas conseillé d'utiliser des piles rechargeables, car cela pourrait diminuer la fonctionnalité du jouet.
- En cas de piles rechargeables, les sortir du jouet avant de les recharger.
- Ne pas laisser le produit sous la pluie ; les infiltrations d'eau endommagent le circuit électronique.
- Les piles rechargeables ne doivent être rechargées que sous la surveillance d'un adulte.

## JOUET SONORE AMOVIBLE

La barre de jeux est équipée d'un panneau « lumières et sons » qu'on déclenche en appuyant sur les boutons situés sur la partie frontale (Fig. F).

F1 : Touche allumage - volume

F2 : Déclenche des mélodies douces et détendantes

F3 : Déclenche une berceuse

F4 : Déclenche des musiques Funny

F5 : Touche d'enregistrement vocal

F6 : Poignée de déclenchement de sons et de musiques

F7 : Microphone - DEL

Pour le déclenchement de l'enregistrement vocal, s'assurer que le jouet sonore est allumé. Tenir le bouton appuyé ; dès que la DEL rouge commence à clignoter, il sera possible d'enregistrer sa propre voix. Relâcher le bouton pour interrompre l'enregistrement (la DEL s'éteindra). La durée maximale de l'enregistrement est de 30 secondes. Appuyer sur le bouton pour écouter l'enregistrement.

Répéter les opérations décrites ci-dessus pour effectuer un ultérieur enregistrement.

Pour obtenir un enregistrement optimal, il est conseillé de se tenir à une distance d'environ 20 cm du microphone (F7), et de prononcer les mots d'une voix haute et claire ; important : n'obstruez pas le trou du microphone, pour ne pas compromettre la qualité de votre enregistrement.

Le jouet sonore peut être retiré en appuyant sur le bouton E1 (Fig. 18).

Une fois le jouet sonore retiré, on peut le fixer à la structure du petit lit grâce à la bande (I) (Fig. 19). La bande est équipée de deux œillets pour la rendre compatible avec la plupart des structures des petits lits (Fig. 20).

**ATTENTION** : Afin d'éviter tout risque d'étranglement, élever le jouet dès que l'enfant tente de se mettre à quatre pattes ou de ramper.

Pour repositionner le jouet sonore sur la barre, le faire coulisser comme décrit dans la Fig. 21 jusqu'à entendre le DÉCLIC qui indique que la fixation a eu lieu.

## BOX VIBRATION

Le box vibration décrit dans la (Fig. 22) est aménagé sur le support avant du siège.

En faisant tourner le bouton rotatif dans le sens des aiguilles d'une montre, on déclenche la vibration. Repositionner le bouton rotatif sur « 0 » pour la désactiver.

## DÉHOUSSAGE

Il est possible d'ôter la housse et le mini-réducteur du transat pour les laver.

13. Ôter le mini-réducteur.

14. Défiler la sangle abdominale de la boucle textile et les 2 anneaux en plastique sur le châssis du transat et commencer à retirer le revêtement à l'avant. Décrocher les 6 boutons à déclic (Q) aménagés latéralement au-dessous des tubes métalliques, et détacher le velcro aménagé sur le box vibration (Fig. 24). Ensuite enlever le tissu en le faisant coulisser tout au long de la structure, et en prenant soin de ne pas l'abîmer. Pour repositionner la housse, procé-



der en sens inverse, en faisant attention pour empêcher la bande de tissu inférieure de passer à travers les articulations de réglage du dossier (Fig. 25) et le support de la barre de jeux.

**10/12 M jusqu'à 18 kg**  
**(UTILISATION FAUTEUIL BÉBÉ)**

## **IMPORTANT! À LIRE ATTENTIVEMENT ET À CONSERVER POUR RÉFÉRENCE ULTÉRIEURE.**

- **ATTENTION !** Âge d'utilisation conseillé : à partir du moment où l'enfant commence à marcher et est capable de s'asseoir et de se lever tout seul (à peu près 10/12 mois) 18 kg max.
- **ATTENTION :** avant d'utiliser le fauteuil bébé, retirer le dispositif de retenue (entrejambe et sangle abdominale) et les disposer dans les logements correspondants. Retirer également la barre de jeux.
- **ATTENTION :** Gardez toujours la sangle de fixation du jouet sonore (I) loin de l'enfant.
- **ATTENTION :** La chaise doit être utilisée avec le dossier complètement relevé.
- **ATTENTION :** Ne pas utiliser le produit comme fauteuil bébé en mode balancement.
- **ATTENTION :** Ne jamais laisser l'enfant sans surveillance.
- **ATTENTION :** Ne pas placer ce produit près d'une fenêtre car il pourrait être utilisé comme marchepied par un enfant et entraîner sa chute par

la fenêtre.

- **ATTENTION :** Ne pas placer le produit à proximité d'une cheminée ou de toute source de chaleur importante pour éviter les risques de brûlure.
- **ATTENTION :** Ne pas placer ce produit près d'une fenêtre où des cordes à rideaux ou à stores pourraient étrangler un enfant.
- **ATTENTION :** N'utilisez pas le produit si une pièce est cassée, déchirée ou manquante.
- **ATTENTION :** Ne pas utiliser d'accessoires ou de pièces de rechange autres que ceux approuvés par le fabricant.
- Le placer uniquement sur des surfaces planes et stables.
- Le produit a les dimensions suivantes : 80 x 43 x 32/62 cm.
- **ATTENTION :** L'endroit où le fauteuil bébé sera utilisé doit être débarrassé de tout objet ou meuble empêchant ou nuisant à sa bonne utilisation.
- Ne pas permettre à l'enfant de se lever sur le fauteuil bébé pour éviter le risque de chute.
- Ne pas laisser plus d'un enfant à la fois s'asseoir sur le fauteuil bébé afin de ne pas compromettre sa stabilité.
- Ce fauteuil bébé est destiné à une utilisation purement domestique et sur des surfaces sèches.
- N'effectuer aucune modification : toute variation pourrait compromettre la sécurité.
- Une exposition prolongée du produit au soleil pourrait entraî-

ner une décoloration des tissus. Après une exposition prolongée aux hautes températures, attendre quelques minutes avant d'utiliser le produit.

- Ne jamais déplacer le fauteuil bébé lorsque l'enfant y est assis.

## EN 17191: 2021

### DÉPOSE DU SYSTÈME DE FIXATION

- Faire passer la sangle abdominale à travers les fentes du dossier (Fig. 26) et l'extraire des anneaux en forme de « D » correspondants placés derrière le dossier.
- Faire passer l'entrejambe dans la fente Q correspondante présente dans l'assise (Fig. 23) et la remettre dans la poche correspondante, comme indiqué en Fig. 24.

Si l'est nécessaire de remonter les systèmes de fixation (pour l'utiliser comme transat), il faudra répéter dans l'ordre inverse les opérations décrites précédemment.

Si nécessaire, il faudra régler les sangles selon la taille de l'enfant.



### CE PRODUIT EST CONFORME À LA DIRECTIVE 2012/19/UE.

Le symbole de la poubelle barrée sur l'appareil indique que ce produit, à la fin de sa propre vie utile, devra être traité séparément des autres déchets domestiques ; il faudra donc l'apporter dans un centre de collecte sélective pour les appareillages électriques et électroniques, ou bien le remettre au revendeur lors de l'achat d'un nouvel appareillage équivalent. L'utilisateur est responsable du retour de l'appareil, à la fin de sa vie, aux structures de collecte appropriés. Une collecte sélective adéquate, visant à envoyer l'appareil que l'on n'utilise plus au recyclage, au traitement et à l'élimination compatible avec l'environnement, contribue à éviter les effets négatifs possibles sur l'environnement et sur la santé, et favorise le recyclage des matériaux dont le produit est composé. Pour obtenir des renseignements plus détaillés sur les systèmes de collecte disponibles, s'adresser au service local d'élimination des déchets, ou bien au magasin où l'appareil a été acheté.

### GARANTIE

Le produit est garanti contre les défauts de conformité dans des conditions normales d'utilisation selon les indications prévues par la notice d'emploi. La garantie ne sera donc pas appliquée en cas de dommages dérivant d'un usage inapproprié, de l'usure ou d'événements accidentels. En ce qui concerne la durée de la garantie contre les défauts de conformité, consulter les conditions prévues par les normes nationales applicables, le cas échéant, dans le pays d'achat.

**DE** 0 - 12 M (SCHAUKELWIPPE)

## WICHTIG! SORGFÄLTIG LESEN UND FÜR SPÄTERES NACHLESEN AUFBEWAHREN.

**WARNUNG:** VOR DEM GEBRAUCH EVENTUELLE POLYBEUTEL UND ALLE ELEMENTE, DIE TEIL DER PRODUKTVERPACKUNG SIND, ABNEHMEN UND ENTSORGEN SOWIE VON KINDERN FERNHALTEN.

### HINWEISE

- **WARNUNG:** Nur für den Hausgebrauch geeignet.
- **WARNUNG:** Zulässiges Verwendungsalter: von der Geburt bis 12 Monate.
- **WARNUNG:** Lassen Sie das Kind nie unbeaufsichtigt.
- **WARNUNG:** Beenden Sie den Gebrauch des Produkts, wenn das Kind zu stehen beginnt.
- **WARNUNG:** Verwenden Sie dieses Produkt niemals auf einer erhöhten Fläche (z. B. einem Tisch).
- **WARNUNG:** Verwenden Sie immer das Rückhaltesystem.
- Verwenden Sie stets die Sicherheitsgurte und den Mittelsteg, wenn das Kind in der Schaukelwippe liegt. Stellen Sie deren Länge bei Bedarf mit Hilfe der speziellen Einstellvorrichtung ein.

- **WARNUNG:** Verwenden Sie den Spielbügel niemals zum Tragen des Produktes.
- **WARNUNG:** Bewegen Sie dieses Produkt nicht und heben Sie es nicht an, wenn sich das Kind darin befindet.
- **WARNUNG:** Lassen Sie das Kind nicht im Produkt schlafen. Dieses Produkt ersetzt weder Wiege noch Bett. Sollte das Kind einschlafen, legen Sie es in eine Wiege oder ein Bettchen.
- **WARNUNG:** Die Schaukelwippe nicht verwenden, falls Teile davon beschädigt, zerrissen sind oder fehlen.
- **WARNUNG:** Keine Zubehörteile, keine Ersatzteile oder andere Teile verwenden, die nicht vom Hersteller stammen.
- Das Produkt und seine Bestandteile dürfen ausschließlich von einem Erwachsenen zusammengesetzt werden.
- Die Wippe ist nur für ein Kind ausgelegt. Ein zweites darf nicht gleichzeitig hinein gelegt werden.
- Die Schaukelwippe niemals auf nicht perfekt waagerechten Flächen stehen lassen.
- Lassen Sie andere Kinder nicht unbeaufsichtigt in der Nähe der Babyliege spielen.
- Zur Vermeidung von Risiken oder Bränden, die Schaukelwippe nicht in der Nähe von Hitzequellen, elektrischen Geräten, gasbetriebenen Geräten usw. aufstellen.
- Vergewissern Sie sich, dass der Bezug immer korrekt am Gestell der

Schaukelwippe befestigt ist.

- Die Schaukelwippe nie zum Transportieren des Kindes in einem motorbetriebenen Fahrzeug verwenden.
- Vergewissern Sie sich stets, dass alle Bestandteile korrekt angeklinkt und installiert sind.
- Die Babyliege regelmäßig auf verschlissene Teile, lockere Schrauben, verschlissenes Material oder aufgetrennte Nähte prüfen und evtl. schadhafte Teile sofort austauschen.
- Stellen Sie die Schaukelwippe mit dem Kind darin nicht in die Nähe von Fenstern oder Mauern, wo Kordeln, Vorhänge oder anderes vom Kind dazu benutzt werden können, sich daran hochzuziehen oder die eine Erstickungs- oder Erdrosselungsgefahr für das Kind darstellen könnten.
- Die Schaukelwippe nicht in die Nähe von Fenstern oder Mauern stellen, damit das Kind nicht das Gleichgewicht verlieren und herunterfallen kann.
- Keine Schnüre hinzufügen, um die Befestigungssysteme der Spielfiguren des Spielbügels zu verlängern, und keine Knoten/Ösen bilden: Das könnte dazu führen, dass sich unversehens Schlingen bilden, mit denen sich das Kind erdrosseln könnte.
- **WARNUNG:** Halten Sie den Riemen für die Befestigung des Klangspiels (I) stets vom Kind fern.
- **WARNUNG:** Das Spielzeug muss stets unter Aufsicht eines Erwachsenen benutzt werden.
- **WARNUNG:** Dieses Spielzeug darf

nur von einem Erwachsenen montiert werden.

- **WARNUNG:** Prüfen Sie regelmäßig den Abnutzungszustand des Produkts und ob es beschädigt ist. Bei Beschädigungen dürfen der Spielbügel und die Spielfiguren nicht mehr verwendet werden und sind auf jeden Fall von Kindern fern zu halten.
- Bewahren Sie das Produkt, wenn Sie es nicht verwenden, außerhalb der Reichweite von Kindern auf.

#### TIPPS FÜR DIE PFLEGE

- Dieses Produkt benötigt regelmäßige Pflege und Wartung.
- Die Reinigung und Pflege darf ausschließlich durch Erwachsene erfolgen.
- Kontrollieren Sie die Schaukelwippe regelmäßig, um festzustellen, ob sie beschädigt ist, defekte Teile aufweist oder Teile fehlen: Gegebenenfalls nicht verwenden.
- Die Waschanleitungen auf dem Pflegeetikett des Produkts beachten.



Handwäsche in kaltem Wasser



Nicht bleichen



Nicht im Trockner trocknen



Nicht bügeln



Nicht chemisch reinigen

- Überprüfen Sie nach jeder Wäsche die Widerstandsfähigkeit des Bezugsstoffs und der Nähte.
- Wenn das Produkt lange der Sonne ausgesetzt wird, könnte dies zur Ausbleichung der Stoffe führen.

#### BESTANDTEILE

Bestandteile

A - Basis

B - Füße

B1 - Antirutschgummi

B2 - Tasten Öffnen/Schließen

C - Sitz

D - Sitzverkleinerer

DD - Kopfstütze

E - Spielbügel

E1 - Knopf zum Ausklinken der Musikkonsole

F - Abnehmbare Musikkonsole

G - Spielzeuge

H - Spielbügelhalterung

I - Befestigungsband Musikkonsole

L - Sicherheitsgurte

M - Schnallen

N - Verschlusssteile

O - Ring zum Einstellen der Sicherheitsgurte

P - Tasten zum Einstellen der Kipphöhe

Q - Rastknöpfe

R - Regler für Vibrationsfunktion

S - Sitzöse

#### ZUSAMMENBAU

Die Schaukelwippe wird fertig zusammengebaut geliefert. Um sie



zu verwenden, gehen Sie bitte wie folgt vor:

1. Öffnen Sie die Schaukelwippe, indem Sie den Sitz nach oben ziehen (Abb. 1), bis er einrastet und das Produkt somit korrekt geöffnet ist. Vergewissern Sie sich, dass beide Seiten der Schaukelwippe richtig geöffnet sind.
2. Befestigen Sie den Spielbügel, indem Sie das untere Bügelende in die entsprechende Halterung einfügen (Abb. 2).

### VERSTELLEN DER RÜCKENLEHNE

3. Zum Verstellen der Rückenlehne von einer aufrechten in eine schrägere Position, halten Sie die beiden seitlichen Knöpfe gedrückt (Abb. 3) und neigen Sie die Lehne nach oben. Wählen Sie dabei zwischen 4 möglichen Positionen. Dies können Sie auch tun, während das Kind in der Schaukelwippe liegt; dies ist lediglich ein wenig schwieriger.

**WARNUNG:** Begleiten Sie die Rückenlehne beim Einstellen der Höhe mit den Händen.

Um die Rückenlehne von einer schrägeren in eine aufrechtere Position zu bringen, können Sie diese einfach nach oben ziehen (Abb. 4-5).

**WARNUNG:** Vergewissern Sie sich vor der Verwendung stets, dass die Rückenlehne richtig eingerastet ist.

### FIX- ODER SCHAUKELPOSITION

4. Die Schaukelwippe kann in der Fix- und der Schaukelposition verwendet werden:
  - Fixposition: Drehen Sie die beiden Vorderfüße (B) nach vorn, bis der untere Teil des Fußes den Boden berührt (Abb. 6);
  - Schaukelposition: drehen Sie die beiden Vorderfüße (B) in die entgegengesetzte Richtung, so dass der Fuß nicht den Boden berührt (Abb. 7).

### SCHLIESSEN

5. Die Schaukelwippe kann für den Transport geschlossen werden.
 

**WARNUNG:** Die Schaukelwippe darf niemals geschlossen werden, während sich das Kind darin befindet. Nehmen Sie das Kind aus der Schaukelwippe heraus, bevor Sie diese schließen!
6. Zum Schließen der Schaukelwippe drücken Sie gleichzeitig die beiden Knöpfe an der Innenseite der Vorderfüße (Abb. 8).
7. Um die Schaukelwippe zu öffnen, ziehen Sie einfach den Sitz nach oben (Abb. 9), bis dieser einrastet und die Wippe so richtig geöffnet ist.

### VERWENDUNG DER SICHERHEITSGURTE

8. Bei der ersten Verwendung sind die Sicherheitsgurte bereits geschlossen (Abb. 10).
 

Um sie zu öffnen, drücken Sie die Enden des Verschlusssteils des Gurtschlösses und ziehen das Gurtschloss heraus (Abb. 11). Das Kind kann nun in die Schaukelwippe gelegt werden.

**WARNUNG:** Wenn die Wippe verwendet wird, schließen Sie stets die Sicherheitsgurte und führen Sie diese durch den Mittelsteg. Prüfen Sie, ob die Gurte richtig gespannt und befestigt sind.
9. Halten Sie ein Schnallenende fest und ziehen Sie gleichzeitig am Gurt. Lassen Sie diesen durch den Ring (O) gleiten, um die Gurtspannung zu ändern (Abb. 12).

### MINISITZVERKLEINERER

10. Das Verkleinerungskissen (D) - (DD) kann ab der Geburt verwendet und je nach Bedarf wieder entfernt werden. Um es auf dem Sitz zu befestigen, legen Sie es auf den Sitz und führen Sie den Mittelsteg in die dafür vorgesehene Öffnung (Abb. 13). Führen Sie die Sicherheitsgurte durch die dafür vorgesehenen Seitenlöcher des Sitzverkleinerers (Abb. 13 A). Befestigen Sie die Kopfstütze am Sitz, indem Sie das Band durch die Öse führen und den Klettverschluss schließen (Abb. 14).

### SPIELBÜGEL

11. Befestigen Sie den Spielbügel, indem Sie das untere Bügelende in die entsprechende Halterung einfügen (Abb. 15).
 

**WARNUNG:** Vergewissern Sie sich vor jedem Gebrauch, dass der Spielbügel richtig eingerastet ist. Der Spielbügel kann in zwei verschiedenen Positionen verwendet werden. Heben Sie ihn hierzu leicht an und drehen Sie ihn in die gewünschte Position (Abb. 16).
12. Die Spielfiguren können, durch Einführen der Bänder in die dafür vorgesehenen Öffnungen, am Spielbügel befestigt werden (Abb. 17).

### HINWEISE ELEKTRO-TEILE

**WARNUNG: Entsorgen Sie verbrauchte Batterien unverzüglich. Halten Sie neue und verbrauchte Batterien von Kindern fern. Holen Sie sofort medizinische Hilfe, wenn Sie glauben, dass Batterien verschluckt worden oder auf andere Weise in den Körper gelangt sein könnten.**

- Zum Austauschen der Batterien: Die Schraube des Batteriefachdeckels auf dem Spielbügel mit einem Schraubenzieher lösen, den Deckel öffnen, die leeren Batterien aus dem Batteriefach nehmen, neue Batterien einsetzen (auf die angegebene Polarität achten!), den Deckel wieder aufsetzen und die Schraube gut anziehen. Gehen Sie für die Vibration genauso vor (Spielbügel: 2 Batterien AA 1,5 V - Fach Vibration: 1 Batterie LR20 1,5V).
- Die Batterien müssen immer von einem Erwachsenen ausgetauscht werden.
- Verwenden Sie die für den Betrieb dieses Produktes empfohlenen oder äquivalente Alkali-Batterien (Spielbügel 2 Batterien AA 1,5V - Fach Vibration 1 Batterie LR20 1,5V).
- Die Batterien unter Beachtung der korrekten Polarität einsetzen.
- Nicht verschiedene Batterietypen oder neue und verbrauchte Batterien zusammen verwenden.
- Die Batterien oder eventuelle Werkzeuge nicht in Reichweite von Kindern aufbewahren.
- Die Stromverbindungen nicht kurzschließen.
- Die leeren Batterien des Produktes stets entnehmen, um eventuelle Flüssigkeitsverluste, die das Produkt beschädigen könnten, zu vermeiden.
- Die Batterien stets herausnehmen, wenn das Produkt über längere Zeit nicht benutzt wird.
- Die Batterien vor der Entsorgung aus dem Spielbügel und dem Vibrationsfach entfernen.
- Leere Batterien nicht verbrennen oder in die Umwelt werfen, sondern der getrennten Abfallsammlung zuführen.
- Sollte aus den Batterien Flüssigkeit austreten, ersetzen Sie diese umgehend, säubern Sie das Batteriefach gründlich und waschen Sie sich sorgfältig die Hände, falls Sie mit der Flüssigkeit in Berührung gekommen sind.
- Batterien, die Flüssigkeit verlieren, sofort entsorgen: sie könnten die Haut verbrennen und zu anderen Verletzungen führen.
- Nicht versuchen, die nicht wiederaufladbaren Batterien aufzuladen: sie könnten explodieren.
- Vom Gebrauch wiederaufladbarer Batterien wird abgeraten, sie könnten die Funktionalität des Spielzeugs einschränken.
- Bei Verwendung von wiederaufladbaren Batterien diese vor dem Aufladen aus dem Spiel entfernen.
- Das Produkt nicht im Regen stehen lassen; Das Eindringen von Wasser kann die Elektronik beschädigen.
- Wiederaufladbare Batterien dürfen nur unter Aufsicht eines Erwachsenen neu aufgeladen werden.

### ABNEHMBARE MUSIKKONSOLE

Der Spielbügel ist mit einer Licht- und Klangkonsole versehen, die durch die Tasten an der Vorderseite bedient wird (Abb F).

- F1 : Taste Lautstärke - Ein
- F2 : Auswahl: Entspannende Melodien
- F3 : Auswahl: Schlaflieder
- F4 : Auswahl: Lustige Musik
- F5 : Taste Tonaufnahme
- F6 : Einstellhebel Töne und Musik
- F7 : Mikrophon-LED

Zum Einstellen der Tonaufnahme prüfen, dass die Musikkonsole eingeschaltet ist. Halten Sie die Taste F5 gedrückt; sobald die LED-Leuchte (F7) aufleuchtet, können Sie Ihre Stimme aufnehmen; um die Aufnahme zu unterbrechen, lassen Sie die Taste los (die LED-Leuchte erlischt). Die Aufnahme hat eine Höchstdauer von 30 Sekunden.

Zum Anhören der Aufnahme drücken Sie die Taste F5 kurz. Um eine neue Aufnahme zu starten, wiederholen Sie die oben genannten Schritte.

Für eine optimale Aufnahme halten Sie das Mikrophon (F7) in einem Abstand von circa 20 cm und sprechen Sie klar und deutlich. Bedecken Sie nicht die Mikrofonöffnung, damit die Qualität Ihrer Aufnahme nicht beeinträchtigt wird.

Die Musikkonsole kann abgenommen werden. Drücken Sie hierzu die Taste E1 (Abb.18).





Wenn Sie die Musikkonsole abgenommen haben, kann sie mithilfe des Bandes (I) an das Bettchen gehängt werden (Abb. 19). Das Band hat zwei Ösen, so dass es mit den meisten Bettchen kompatibel ist (Abb. 20).

**WARNUNG:** Um mögliche Verletzungen durch Verheddern zu verhindern, ist dieses Spielzeug zu entfernen, wenn das Kind beginnt, auf allen Vieren zu krabbeln.

Um die Musikkonsole wieder an der Leiste zu befestigen, schieben Sie sie in die Halterung wie in Abb. 21 dargestellt, bis beim Einrasten ein „Klick“-Geräusch zu hören ist.

#### VIBRATIONSFUNKTION

Das Fach für die Vibrationsfunktion (Abb. 22) befindet sich auf der vorderen Halterung des Sitzes.

Durch Drehen des Knopfes im Uhrzeigersinn wird die Vibration aktiviert. Um sie auszustellen, bringen Sie den Knopf wieder in die Stellung „0“.

#### ABZIEHEN DES BEZUGS

Der Bezug und der Sitzverkleinerer können zum Reinigen abgenommen werden.

13. Nehmen Sie den Sitzverkleinerer ab.

14. Ziehen Sie den Beckengurt aus dem Stoffschlitz und den 2 Kunststoffringen am Gestell der Babyliege und beginnen Sie den Bezug vorne abzuziehen. Öffnen Sie die 6 Druckknöpfe (Q) an der Seite unter den Metallrohren, öffnen Sie den Klettverschluss am Vibrationsfach (Abb. 24), ziehen Sie den Stoff vom gesamten Gestell ab und achten Sie dabei darauf, ihn nicht zu beschädigen. Um den Bezug wieder anzubringen, gehen Sie in umgekehrter Reihenfolge vor und achten Sie dabei darauf, dass das untere Stoffband durch die Einstellgelenke der Rückenlehne (Abb. 25) und die Halterung des Spielbügels läuft.

## 10/12 M bis 18 Kg (STUHL)

# WICHTIG! BITTE SORGFÄLTIG LESEN UND FÜR SPÄTERES NACHLESEN UNBE- DINGT AUFBEWAH- REN.

• **WARNUNG!** Zulässiges Verwendungsalter: wenn das Kind laufen und ohne Hilfe sitzen und aufstehen kann (ungefähr mit 10-12 Monaten), 18 kg max.

• **WARNUNG:** Vor der Verwendung des Stuhls muss die Rückhalteeinrichtung (Schrittgurt und Bauchgurt) entfernt werden und in ihre

Halterungen gelegt werden. Entfernen Sie auch den Spielbügel.

- **WARNUNG:** Halten Sie den Gurt für die Soundspielzeug-Befestigung (I) immer vom Kind fern.
- **WARNUNG:** Der Stuhl muss mit vollständig angehobener Rückenlehne verwendet werden.
- **WARNUNG:** Das Produkt nicht als Schaukelstuhl verwenden.
- **WARNUNG:** Das Kind nie unbeaufsichtigt lassen.
- **WARNUNG:** Stellen Sie dieses Produkt nicht in der Nähe von Fenstern auf, sonst kann es vom Kind als Stufe verwendet werden und dazu führen, dass das Kind aus dem Fenster fällt.
- **WARNUNG:** Darauf achten, dass das Produkt nicht in der Nähe von offenem Feuer und anderen Hitzequellen aufgestellt wird.
- **WARNUNG:** Stellen Sie dieses Produkt nicht in der Nähe von Fenstern auf, wo Kordeln von Vorhängen oder Fensterläden eine Erdrosselungsgefahr für das Kind darstellen könnten.
- **WARNUNG:** Verwenden Sie das Produkt nicht, wenn Teile gebrochen, gerissen oder fehlen.
- **WARNUNG:** Keine Zubehörteile, keine Ersatzteile oder andere Teile verwenden, die nicht vom Hersteller stammen.
- Ausschließlich auf ebenerdige und stabile Flächen stellen.
- Das Produkt hat folgende Maße: 80 x 43 x 32/62 cm.
- **WARNUNG:** Der Platz, an dem der



Stuhl verwendet wird, muss frei von Objekten oder Einrichtungsgegenständen sein, die seinen korrekten Gebrauch behindern oder beeinträchtigen könnten.

- Dem Kind nicht erlauben sich mit dem Füßen auf den Stuhl zu stellen, um zu vermeiden, dass es herunterfallen könnte.
- Immer nur jeweils ein Kind auf dem Stuhl sitzen lassen, um dessen Stabilität nicht zu beeinträchtigen.
- Dieser Stuhl ist für den häuslichen Gebrauch auf trockenen Oberflächen ausgelegt.
- Keine Änderungen vornehmen: jegliche Änderung könnte die Sicherheit gefährden.
- Wenn das Produkt lange der Sonne ausgesetzt wird, könnte dies zur Ausbleichung der Stoffe führen. Wenn das Produkt lange Zeit hohen Temperaturen ausgesetzt ist, vor der Verwendung einige Minuten warten.
- Den Stuhl niemals mit dem darauf sitzenden Kind verstellen.

## EN 17191:2021

### AUSBAU DES RÜCKHALTESYSTEMS

- Den Bauchgurt durch die Ösen auf der Rückenlehne ziehen (Abb. 26) und durch die entsprechenden „D“-Ringe hinter der Rückenlehne abziehen.
- Führen Sie den Schrittgurt und den Gurt durch die Öse Q im Sitz (Abb. 23) und stecken Sie sie in die entsprechende Tasche, wie in Abb. 24 gezeigt.

Wenn das Rückhaltesystem erneut eingebaut werden muss (für die Verwendung als Schaukelwippe), die zuvor beschriebenen Schritte in umgekehrter Reihenfolge wiederholen.

Bei Bedarf die Gurte auf die Größe des Kindes anpassen.



### DIESES PRODUKT ENTSPRICHT DER RICHTLINIE 2012/19/EU.

Die durchgestrichene Abfalltonne, die auf diesem Gerät abgebildet ist, bedeutet, dass dieses Produkt nach dem Ende seiner Betriebszeit getrennt von den Haushaltsabfällen zu entsorgen ist. Entweder sollte es an einer Sammelstelle für elektrische und elektronische Altgeräte abgegeben werden oder, bei Kauf eines neuen Geräts, dem Verkäufer zurückgegeben werden. Der Verbraucher ist in jedem Falle verantwortlich für die ordnungsgemäße Entsorgung des Geräts

nach Ende der Betriebszeit. Nur bei Abgabe des Geräts an einer geeigneten Sammelstelle ist es möglich das Produkt so zu verarbeiten, zu recyceln und umweltgerecht zu entsorgen, dass einerseits Werkstoffe und Materialien wieder verwendet werden können und andererseits negative Folgen für Umwelt und Gesundheit ausgeschlossen werden. Nähere Auskunft bekommen Sie bei Ihrem örtlichen Amt für Abfallentsorgung oder bei Ihrem Händler.

### GARANTIE

Die Garantie gilt bei allen Konformitätsfehlern, die trotz normaler Gebrauchsbedingungen (gemäß den Vorgaben der Gebrauchsanleitung) auftreten. Die Garantie ist verwirkt bei unsachgemäßem Gebrauch, Abnutzung oder bei persönlichen Unglücksfällen. Bezüglich der Garantiedauer für Konformitätsfehler verweisen wir auf die nationalen Rechtsvorschriften des Kauflandes.

**ES** 0-12m (USO HAMACA)

## ¡IMPORTANTE! LEER DETENIDAMENTE Y MANTENERLAS PARA FUTURAS CONSULTAS.

**ADVERTENCIA:** ANTES DEL USO, quite y elimine las bolsas de plástico y los demás componentes que formen parte del embalaje del producto o, en cualquier caso, manténgalos fuera del alcance de los niños.

### ADVERTENCIAS

- **ADVERTENCIA:** Solo para uso doméstico.
- **ADVERTENCIA:** Edad recomendada: Desde el nacimiento hasta los 12 meses.
- **ADVERTENCIA:** No deje nunca al niño desatendido.
- **ADVERTENCIA:** Deje de utilizar el producto en cuanto el niño empieza a quedarse de pie.
- **ADVERTENCIA:** No utilice nunca este producto sobre superficies elevadas (por ejemplo, una mesa).
- **ADVERTENCIA:** Utilice siempre los sistemas de retención.
- Utilice siempre el sistema de retención cuando el niño está sentado en la hamaca; Si es necesario, regule su longitud con los correspondientes dispositivos de regulación.

- **ADVERTENCIA:** No utilice el arco de juegos para transportar el producto.
- **ADVERTENCIA:** No mueva ni levante este producto mientras el niño se encuentre en su interior.
- **ADVERTENCIA:** No deje que el niño duerma en el producto. Este producto no sustituye a una cama o cuna. Si el niño se queda dormido, colóquelo en una cuna reclinable o en una cama.
- **ADVERTENCIA:** No utilice la hamaca si le faltan cualquiera de las partes o si estas, están rotas.
- **ADVERTENCIA:** No use accesorios o partes de repuesto que no estén aprobados por el fabricante.
- El ensamblaje del producto y de todos sus componentes debe ser llevado a cabo solamente por un adulto.
- No utilice la hamaca con más de un niño a la vez.
- Nunca coloque la hamaca sobre superficies que no sean perfectamente horizontales.
- No deje que otros niños jueguen cerca de la hamaca sin vigilancia.
- Para evitar riesgos o principios de incendio, no deje la hamaca cerca de fuentes de calor, de aparatos eléctricos, de gas, etc.
- Asegúrese de que la funda esté siempre correctamente fijada a la estructura de la hamaca.
- Nunca utilice el producto para transportar al niño en un vehículo de motor.
- Asegúrese siempre de que todos los componentes estén correctamente enganchados y montados.

- Controle periódicamente que no haya piezas desgastadas, tornillos sueltos, materiales desgastados o descosidos, y cambie inmediatamente las partes dañadas.
- No ponga la hamaca con el niño cerca de ventanas o paredes, donde cuerdas, cortinas u otros podrían ser utilizados por este para trepar, o ser causa de asfixia o estrangulamiento.
- No ponga la hamaca cerca de ventanas o paredes para evitar el riesgo de que el niño pierda el equilibrio y se caiga.
- No añada cuerdas para prolongar los sistemas de fijación del colgante de la barra de juegos, y no realice nudos/ojales: esto puede dar lugar a la formación accidental de nudos corredizos que podrían crear riesgos de estrangulamiento.
- **ADVERTENCIA:** Mantenga siempre la correa de fijación del juguete sonoro (I) lejos del niño.
- **ADVERTENCIA:** El juguete debe usarse siempre bajo la vigilancia de un adulto.
- **ADVERTENCIA:** El montaje de este juguete debe estar exclusivamente a cargo de un adulto.
- **ADVERTENCIA:** Controle regularmente el estado de desgaste del producto y la presencia de eventuales rupturas. En caso de daños no utilice la barra de juego ni el juguete colgante, y mantenga el producto fuera del alcance de los niños.
- Mientras no use el producto, manténgalo fuera del alcance del niño.

#### RECOMENDACIONES PARA EL MANTENIMIENTO

- Este producto requiere un mantenimiento periódico.
- Las operaciones de limpieza y mantenimiento deben ser llevadas a

cabo únicamente por personas adultas.

- Revise periódicamente que la hamaca no presente eventuales roturas o daños, y que no falte ninguna de sus partes: si las presenta, no utilice el producto.
- Para el lavado, respete las instrucciones que figuran en la etiqueta del producto.

Lave a mano con agua fría

No use lejía

No seque en secadora

No planche

No lave en seco

- Después de cada lavado, compruebe la resistencia del tejido y de las costuras.
- Una exposición prolongada del producto al sol puede desteñir los tejidos.

#### COMPONENTES

Componentes

A - Base

B - Pies

B1 - Protector de goma antideslizante

B2 - Botones de apertura/cierre

C - Asiento

D - Mini-reductor

DD - Reposacabeza

E - Barra de juego

E1 - Anillo de desenganche del juguete sonoro

F - Juguete sonoro removible

G - Juguetes

H - Soporte de enganche para la barra de juego

I - Cinta de enganche del juguete sonoro

L - Cinturones de seguridad

M - Hebillas

N - Horquillas

O - Anillo para la regulación del cinturón de seguridad

P - Botones de reclinación

Q - Botones de enganche rápido

R - Caja de vibración

S - Ojal asiento

#### ENSAMBLAJE

La hamaca se suministra ya ensamblada. Para poderla utilizar, se debe llevar a cabo el siguiente procedimiento:

1. Abra la hamaca tirando del asiento hacia arriba (Fig. 1) hasta oír un clic que indique la correcta apertura del producto. Compruebe que los dos lados de la hamaca estén abiertos correctamente.
2. Enganche la barra de juego introduciendo el extremo inferior en el orificio de enganche correspondiente (Fig. 2).

#### REGULACIÓN DEL RESPALDO

3. Para regular la inclinación del respaldo de una posición más alta a una más inclinada, sujete los dos botones laterales (Fig. 3) y tire de ellos hacia arriba manteniéndolos apretados. Elija la reclinación deseada entre las 4 posiciones disponibles. Esta operación puede llevarse a cabo incluso con el niño acomodado en la hamaca. En este caso, sin embargo, la operación puede dificultarse un poco.

**ADVERTENCIA:** Acompañe siempre el respaldo con los dedos durante las fases de regulación de la reclinación.

Para pasar de una posición más inclinada a otra con una inclinación inferior, tire simplemente del respaldo hacia arriba (Fig. 4-5).

**ADVERTENCIA:** Controle siempre que el respaldo esté bloqueado correctamente antes del uso.

#### POSICIÓN FIJA O BASCULANTE

4. La hamaca puede utilizarse en posición fija o basculante:

- Posición fija: Gire los dos pies delanteros (B) hacia adelante hasta que la parte inferior del pie toque el suelo (Fig. 6).
- Posición basculante: Gire los pies delanteros (B) en el sentido



opuesto, de manera tal que el pie no toque el suelo (Fig. 7).

## CIERRE

5. La hamaca puede cerrarse para el transporte.

**ADVERTENCIA:** Las operaciones de cierre nunca deben llevarse a cabo con el niño acomodado en el interior de la hamaca. ¡Quite al niño de la hamaca antes de cerrarla!

6. Para cerrar la hamaca es necesario presionar al mismo tiempo los 2 botones presentes en la parte interna de los pies delanteros (Fig. 8).

7. Para volver a abrir la hamaca, basta con tirar del asiento hacia arriba (Fig. 9) hasta oír un clic que indique la correcta apertura.

## USO DE LOS CINTURONES DE SEGURIDAD

8. Al utilizar el producto por primera vez, los cinturones de seguridad se encuentran abrochados (Fig. 10).

Para desengancharlas, presione los extremos de los ganchos de la hebilla y extraiga la hebilla (Fig. 11). La hamaca está lista para acoger al niño.

**ADVERTENCIA:** Al usar el producto, abroche siempre los cinturones de seguridad pasándolos a través del separapiernas, y compruebe que estén tensados y sujetos correctamente.

9. Sujete un extremo de la correa y tire al mismo tiempo de la cinta haciéndola pasar por el anillo (O) para modificar el tensado de los cinturones (Fig. 12).

## MINI-REDUCTOR

10. El reductor (D) - (DD) es ideal para el uso a partir del nacimiento, y puede quitarse cuando se considere necesario. Para engancharlo en el asiento, colóquelo sobre este y haga pasar el separapiernas por la ranura correspondiente (Fig. 13). Haga pasar los cinturones de seguridad por las ranuras laterales del reductor (Fig. 13 A). Fije el reposacabezas al asiento haciendo pasar la cinta por la ranura y cerrándola con el velcro (Fig. 14).

## BARRA DE JUEGO

11. Enganche la barra de juego (E) en la estructura, introduciendo el extremo inferior en el orificio de enganche correspondiente de la barra de juego (Fig. 15).

**ADVERTENCIA:** Asegúrese siempre de que la barra de juego esté correctamente enganchada antes de cada uso. La barra de juego puede utilizarse en dos posiciones distintas, levantándola un poco de su soporte y girándola a la posición deseada (Fig. 16).

12. Los juguetes pueden engancharse en la barra de juego introduciendo las cintas en los orificios correspondientes de la barra (Fig. 17).

## ADVERTENCIAS SOBRE LAS PARTES ELÉCTRICAS

**ADVERTENCIA:** Desechar inmediatamente las baterías usadas. Mantener las baterías nuevas y usadas lejos de los niños. Si cree que las baterías podrían haber sido tragadas o colocadas dentro de cualquier parte del cuerpo, busque atención médica inmediata.

- Para sustituir las pilas: Afloje el tornillo de la tapa de la barra de juego con un destornillador, abra la tapa, saque las pilas usadas del compartimento de las pilas, introduzca las pilas nuevas prestando atención a respetar la polaridad de introducción correcta (según se ilustra en el producto), vuelva a poner la tapa y apriete el tornillo a tope. Repita el mismo procedimiento para la Caja de Vibración (Barra de juego 2 Pilas AA 1,5 V - Caja de Vibración 1 Pila LR20 1,5 V).
- La sustitución de las pilas siempre debe ser llevada a cabo solo por un adulto.
- Utilice pilas alcalinas iguales o del mismo tipo recomendado para el funcionamiento de este producto (Barra de juego 2 Pilas AA 1,5 V - Caja de Vibración 1 Pila LR20 1,5 V).
- Las pilas deben introducirse respetando la correcta polaridad.
- No mezcle diferentes tipos de pilas ni pilas usadas con pilas nuevas.
- No deje las pilas ni las herramientas al alcance de los niños.
- No cree cortocircuitos con los bornes de alimentación.
- Saque siempre las pilas usadas del producto para evitar que posibles pérdidas de líquido puedan dañarlo.
- Saque las pilas del producto si no va a utilizarlo durante un período prolongado.
- Saque las pilas de la barra de juego y de la Caja de vibración antes de la eliminación.

- No arroje las pilas usadas al fuego ni las tire en el medio ambiente; estas deben eliminarse mediante recogida selectiva.
- En caso de pérdida de líquido de las pilas, cámbielas de inmediato, limpie el compartimento y lávese bien las manos en caso de contacto con el líquido.
- Deseche inmediatamente las pilas que pierdan líquido: podrían causar irritaciones cutáneas u otras lesiones.
- No intente recargar las pilas no recargables: podrían explotar.
- No se aconseja utilizar pilas recargables; podrían reducir el desempeño del juego.
- En caso de uso de pilas recargables, extraígalas del juego antes de recargarlas.
- No deje por descuido el producto bajo la lluvia; las infiltraciones de agua dañan el circuito electrónico.
- Las pilas recargables deben cargarse únicamente bajo la supervisión de un adulto.

## JUGUETE SONORO REMOVIBLE

La barra de juego dispone de un panel de luces y sonidos que se activa mediante los botones presentes en la parte frontal (Fig. F).

F1 : Botón de encendido - volumen

F2 : Activa suaves melodías relajantes

F3 : Activa la nana

F4 : Activa la música Funny

F5 : Botón de grabación de voz

F6 : Manilla de activación de sonidos y música

F7 : Micrófono - Led

Para la activación de la grabación de voz, asegúrese de que el juguete sonoro esté encendido. Mantenga presionado el botón F5; al parpadear el led rojo, se podrá grabar la voz, para interrumpir la grabación, suelte el botón (el led se apagará). La grabación puede durar máximo 30 segundos.

Para escuchar la grabación, apriete el botón.

Para realizar una nueva grabación, repita el mismo procedimiento. Para obtener una grabación de buena calidad, ubíquese a unos 20 cm del micrófono (F7) y hable con un tono de voz claro y entendible; es importante no obstruir el orificio del micrófono para no comprometer la calidad de la grabación.

El juguete sonoro puede quitarse presionando el botón E1 (Fig. 18). Cuando se haya quitado el juguete sonoro, este puede engancharse en la estructura de la cama (Fig. 19) mediante la cinta (I). La cinta tiene dos ojales que aseguran su compatibilidad con la mayor parte de las estructuras de las camas (Fig. 20).

**ADVERTENCIA:** Para evitar posibles daños por estrangulamiento, este juguete debe retirarse cuando el niño empiece a intentar levantarse valiéndose de manos y rodillas.

Para volver a poner el juguete sonoro en la barra, hágalo deslizar, como se ilustra en la Fig. 21, hasta oír un clic que confirma el correcto enganche.

## CAJA DE VIBRACIÓN

La caja de vibración (Fig. 22) se encuentra en el soporte delantero del asiento.

Para activar la vibración, gire el pomo en el sentido de las agujas del reloj; para desactivarla, lleve de nuevo el pomo a la posición "0".

## REVESTIMIENTO DESENFUNDABLE

La funda y el mini-reductor pueden quitarse de la hamaca para lavarlos.

13. Quite el mini-reductor.

14. Extraiga la correa del cinturón del ojal de tela y de las 2 anillas de plástico, que están en el bastidor de la hamaca, y empiece a quitar la funda por la parte delantera. Desenganche los 6 botones de enganche rápido (Q) que se encuentran a los lados bajo los tubos metálicos, desprenda el velcro de la caja de vibración (Fig. 24), y extraiga entonces la tela de la estructura entera prestando atención a no dañarla. Para volver a colocar el revestimiento, realice el procedimiento inverso, prestando atención a que la cinta de tela inferior pase por las articulaciones de regulación del respaldo (Fig. 25) y por los soportes de la barra de juego.

## 10/12m hasta 18 Kg (USO ASIENTO)



# ¡IMPORTANTE! LEER DETENIDAMENTE Y MANTENER- LAS PARA FUTURAS CONSULTAS.

- **ADVERTENCIA!** Edad de uso permitida: desde que el niño camina y es capaz de sentarse y levantarse por sí solo (aproximadamente 10/12 meses) 18 kg máx.
- **ADVERTENCIA:** antes de utilizar el asiento, es necesario quitar los elementos de sujeción (separapiernas y cinturón abdominal) y colocarlos en sus alojamientos. Quite también la barra de juego.
- **ADVERTENCIA:** Mantenga siempre la correa para la sujeción del juguete con sonido (I) alejada del niño.
- **ADVERTENCIA:** La silla debe utilizarse con el respaldo completamente elevado.
- **ADVERTENCIA:** No utilice el producto como asiento en modo basculante.
- **ADVERTENCIA:** Nunca deje al niño sin vigilancia.
- **ADVERTENCIA: NO** coloque este producto cerca de una ventana, ya que el niño puede utilizarlo como escalón y ocasionar su caída por la ventana.
- **ADVERTENCIA:** Existe un riesgo al situar el producto cerca del fuego o de otras fuentes importantes de calor.
- **ADVERTENCIA: NO** coloque este

producto cerca de ventanas, donde los cordones de las cortinas o persianas puedan estrangular al niño.

- **ADVERTENCIA:** No utilice el producto si alguna pieza está rota, rasgada o falta.
- **ADVERTENCIA:** No use accesorios o partes de repuesto que no estén aprobados por el fabricante.
- Coloque el producto únicamente sobre superficies planas y estables.
- El producto tiene las siguientes dimensiones 80 x 43 x 32/62 cm.
- **ADVERTENCIA:** Compruebe que el espacio en el que se utilizará el asiento está libre de objetos o muebles que puedan obstaculizar o comprometer su uso correcto.
- No permita que el niño se ponga de pie sobre el asiento para evitar el riesgo de caídas.
- No deje que se sienten más de un niño a la vez en el asiento ya que pondría en riesgo su estabilidad.
- Este asiento está destinado a un uso estrictamente doméstico y sobre superficies secas.
- No realice ninguna modificación: cualquier modificación podría afectar su seguridad.
- Una exposición prolongada del producto al sol puede desteñir los tejidos. Después de una exposición prolongada a altas temperaturas, esperar algunos minutos antes de utilizar el producto.
- Nunca desplace el asiento con el niño sentado en el mismo.

## EN 17191:2021

### DESMONTAJE DE LOS SISTEMAS DE RETENCIÓN

- Haga pasar la correa abdominal a través de los ojales presentes en el respaldo (Fig. 26) y extráigala de los anillos en "D" específicos

presentes detrás del respaldo.

- Pase el separapiernas y la correa por el ojal Q del asiento (Fig. 23) y guárdela en el bolsillo previsto, como se indica en la Fig. 24.

Si fuese necesario montar nuevamente los sistemas de retención (para el uso como hamaca), se deberá repetir en sentido inverso las operaciones anteriormente descritas.

Si es necesario, se deberán regular las correas en función del tamaño del niño.



#### **ESTE PRODUCTO ES CONFORME A LA DIRECTIVA 2012/19/UE.**

El símbolo del contenedor de basura tachado que se encuentra en el aparato indica que el producto, al final de su vida útil, deberá eliminarse separadamente de los desechos domésticos y por lo tanto deberá entregarse a un centro de recogida selectiva para aparatos eléctricos y electrónicos o al vendedor cuando compre un nuevo aparato similar. El usuario es responsable de entregar el aparato agotado a las estructuras apropiadas de recogida. La adecuada recogida selectiva para el envío sucesivo del aparato fuera de uso al reciclaje, al tratamiento y a la eliminación compatible con el ambiente, contribuye a evitar posibles efectos negativos en el ambiente y en la salud y favorece el reciclaje de los materiales de los que está compuesto el producto. Para informaciones más detalladas inherentes a los sistemas de recogida disponibles, diríjase al servicio local de eliminación de desechos, o a la tienda donde compró el aparato.

#### **GARANTÍA**

El producto está garantizado contra todo defecto de conformidad en condiciones normales de uso según lo previsto en las instrucciones. Por lo tanto, la garantía no será aplicada en caso de daños ocasionados por uso incorrecto, desgaste o hechos accidentales. Para la duración de la garantía sobre los defectos de conformidad remítase a las disposiciones específicas de la normativa nacional aplicable en el país de compra, si las hubiera.

**PT** 0 - 12 m (USO ESPREGUIÇADEIRA)

## IMPORTANTE! LEIA CUIDADOSAMENTE E GARDE PARA REFERÊNCIA FUTURA.

**AVISO:** ANTES DA UTILIZAÇÃO, REMOVA E ELIMINE EVENTUAIS SACOS DE PLÁSTICO E TODOS OS ELEMENTOS QUE FAZEM PARTE DA EMBALAGEM DO PRODUTO OU MANTENHA-OS FORA DO ALCANCE DAS CRIANÇAS.

### ADVERTÊNCIAS

- **AVISO:** Apenas para uso doméstico.
- **AVISO:** Idade de utilização: desde o nascimento até aos 12 meses.
- **AVISO:** Nunca deixe o bebé sem vigilância.
- **AVISO:** Pare de utilizar o produto quando a criança começar a ficar de pé.
- **AVISO:** Nunca utilize este produto sobre superfícies elevadas (por exemplo uma mesa).
- **AVISO:** Utilize sempre o cinto de segurança.
- Utilize sempre o sistema de retenção quando a criança estiver sentada na espreguiçadeira; regule eventualmente o seu comprimido nas fivelas adequadas.
- **AVISO:** Nunca utilize a barra de brinquedos para o transporte da es-

preguiçadeira.

- **AVISO:** Não mova nem eleve este produto com a criança no interior.
- **AVISO:** Não deixe a criança dormir no interno do produto. Este produto não substitui uma cama ou um berço. Se a criança adormecer, coloque-a num berço reclinável ou cama.
- **AVISO:** Não utilize a espreguiçadeira se qualquer um dos seus componentes estiver danificado, rasgado ou em falta.
- **AVISO:** Não utilize acessórios ou peças de substituição não fornecidos pelo fabricante.
- A montagem do produto e de todos os seus componentes deve ser efetuada exclusivamente por um adulto.
- Não utilize a espreguiçadeira com mais de uma criança de cada vez.
- Nunca deixe a espreguiçadeira sobre planos que não sejam perfeitamente horizontais.
- Não permita que outras crianças brinquem, sem vigilância, nas proximidades da espreguiçadeira.
- Para evitar o perigo de incêndio, nunca deixe a espreguiçadeira perto de fontes de calor, de aparelhos elétricos, a gás, etc.
- Assegure-se de que o forro está corretamente fixado à estrutura da espreguiçadeira.
- Nunca utilize para o transporte da criança num veículo a motor.
- Assegure-se de que todos os componentes estão corretamente fixados e montados.
- Verifique periodicamente se existem peças gastas, parafusos mal apertados, materiais gastos ou des-



cosidos e substitua imediatamente as eventuais peças danificadas.

- Não coloque a espreguiçadeira com a criança junto de janelas ou paredes, onde a criança possa usar cordões, cortinas ou outros objetos para se pendurar ou com os quais possa sufocar ou estrangular-se.
- Não coloque a espreguiçadeira junto a janelas ou paredes, para evitar que a criança se desequilibre e caia.
- Não acrescente cordões para alongar os sistemas de fixação dos pendentes da barra de brinquedos e não dê nós/laços: isto poderá permitir a formação acidental de nós corrediços provocando o risco de asfixia.
- **AVISO:** Mantenha sempre a correia para fixar o brinquedo sonoro (I) longe da criança.
- **AVISO:** A utilização do brinquedo deve ser feita sempre sob a vigilância permanente de um adulto.
- **AVISO:** A montagem deste brinquedo deve ser efetuada exclusivamente por um adulto.
- **AVISO:** Verifique regularmente o estado de desgaste do produto e a existência de eventuais danos. Se o produto estiver danificado, não utilize a barra com os brinquedos suspensos e mantenha-a fora do alcance das crianças.
- Quando não estiver a ser utilizado, mantenha o produto fora do alcance das crianças.

#### CONSELHOS DE MANUTENÇÃO

- Este produto necessita de manutenção periódica.
- As operações de limpeza e manutenção devem ser efetuadas exclusivamente por um adulto.
- Inspeccione periodicamente a espreguiçadeira para verificar a existência de eventuais componentes partidos, danificados ou em falta: Se detetar algo nessas condições, não utilize a espreguiçadeira.
- Para a lavagem, siga as indicações da etiqueta do produto.



Lave à mão em água fria



Não utilizar lixívia



Não secar na máquina



Não passar a ferro



Não limpar a seco

- Depois de cada lavagem, verifique a resistência do tecido e das costuras.
- Uma exposição prolongada do produto ao sol poderá provocar o desbotamento dos tecidos.

#### COMPONENTES

Componentes

A - Base

B - Pés

B1 - Borracha antiderrapante

B2 - Botões de abertura/fecho

C - Assento

D - Almofada redutora

DD - Apoio da cabeça

E - Barra de brinquedos

E1 - Botão de desencaixe do brinquedo sonoro

F - Brinquedo sonoro removível

G - Brinquedos suspensos

H - Sede de encaixe da barra de brinquedos

I - Fita para enganchar o brinquedo sonoro

L - Cintos de segurança

M - Fechos

N - Ganchos

O - Fivela para a regulação do cinto de segurança

P - Botões de reclinção

Q - Molas de pressão

R - Caixa de vibração

S - Ranhura do assento

#### MONTAGEM

A espreguiçadeira é embalada já montada. Para poder utilizá-la, efetue as seguintes operações:

1. Abra a espreguiçadeira puxando para cima o assento (Fig. 1) até ouvir um clique a indicar a abertura correta do produto. Certifique-se de que ambos os lados da espreguiçadeira estão abertos corretamente.
2. Fixe a barra de brinquedos inserindo a extremidade inferior da barra no furo de encaixe apropriado (Fig. 2).

#### REGULAÇÃO DO ENCOSTO

3. Para regular a inclinação do encosto de uma posição mais elevada para uma mais reclinada, segure os dois botões laterais (Fig. 3) e puxe-os para cima, mantendo-os premidos; escolha a reclinção desejada entre as 4 posições disponíveis. Esta operação pode ser efetuada com a criança na espreguiçadeira. Neste caso, tornar-se-á ligeiramente mais difícil.

**AVISO:** Acompanhe sempre o encosto com os dedos durante as fases de regulação da inclinação.

Para passar de uma posição mais reclinada para uma de reclinção inferior, basta simplesmente puxar o encosto para cima (Fig. 4-5).

**AVISO:** Antes de utilizar, verifique sempre se o encosto se encontra devidamente bloqueado.

#### POSIÇÃO FIXA OU DE BALOIÇO

4. A espreguiçadeira pode ser utilizada na posição fixa ou de baloiço:
  - Posição fixa: rode os dois pés frontais (B) para frente até que a parte inferior do pé toque no chão (Fig. 6);
  - Posição de baloiço: rode os pés frontais (B) na direção oposta, de modo que o pé não toque no chão (Fig. 7).

#### FECHO

5. A espreguiçadeira pode ser fechada para transporte.

**AVISO:** As operações de fecho nunca devem ser efetuadas com a criança na espreguiçadeira. Retire a criança da espreguiçadeira an-





tes de fechar a estrutura!

6. Para fechar a espreguiçadeira, é necessário premir simultaneamente os 2 botões existentes no interior dos pés frontais (Fig. 8).
7. Para abrir novamente a espreguiçadeira, basta puxar o encosto para cima (Fig. 9) até ouvir um clique a indicar a abertura correta.

### UTILIZAÇÃO DO CINTO DE SEGURANÇA

8. Antes da primeira utilização, os cintos de segurança já estarão apertados (Fig. 10).

Para soltá-las, carregue na extremidade do gancho e retire o gancho (Fig. 11). A espreguiçadeira está pronta para receber a criança.

**AVISO:** Quando estiver a utilizar a espreguiçadeira, lembre-se de apertar sempre os cintos, fazendo-os passar pela correia separadora de pernas e verifique se estão bem esticados e bem fixos.

9. Segure uma das extremidades do fecho e, simultaneamente, puxe a correia e a faça deslizar por dentro do anel (O) específico, para modificar a tensão dos cintos (Fig. 12).

### ALMOFADA REDUTORA

10. A almofada redutora (D) - (DD) é adequada desde o nascimento e pode ser removida quando for necessário. Para a fixar, coloque-a sobre o assento e faça passar a correia separadora de pernas pela abertura específica (Fig. 13). Passe os cintos de segurança pelas ranhuras laterais da almofada redutora (Fig. 13 A). Fixe o apoio da cabeça ao encosto, fazendo passar a fita de velcro através da presilha e feche-a novamente com o velcro (Fig. 14).

### BARRA DE BRINQUEDOS

11. Fixe a barra de brinquedos (E) na estrutura, inserindo a extremidade inferior no furo de encaixe apropriado para a barra de brinquedos (Fig. 15).

**AVISO:** Verifique sempre se a barra de brinquedos está encaixada corretamente antes de cada utilização. A barra de brinquedos pode ser utilizada em duas posições diferentes, levantando-a ligeiramente para fora da sua sede e rodando-a para a posição desejada (Fig. 16).

12. Os brinquedos podem ser presos à barra de brinquedos introduzindo as fitas nos furos apropriados presentes na barra (Fig. 17).

### ADVERTÊNCIAS PARTES ELÉTRICAS

**AVISO: Elimine imediatamente as baterias usadas. Mantenha as pilhas novas e usadas longe do alcance das crianças. Se julgar que as baterias podem ter sido ingeridas ou inseridas em qualquer parte do corpo, consulte imediatamente um médico.**

- Para substituir as pilhas: desaperte o parafuso da tampa na barra de brinquedos com uma chave de fendas, abra a tampa, retire as pilhas descarregadas do compartimento e coloque pilhas novas, tendo o cuidado de respeitar a polaridade correta (como indicado no produto). Coloque a tampa de novo e aperte bem o parafuso. Repita a mesma operação para a caixa de vibração.
- A substituição das pilhas deve ser sempre efetuada por um adulto.
- Utilize pilhas alcalinas iguais ou equivalentes ao tipo recomendado para o funcionamento deste produto (Barra de brinquedos 2 pilhas AA 1,5 V - Caixa de Vibração 1 Pilha LR20 1,5V).
- Não misture pilhas gastas com pilhas novas nem pilhas de marcas diferentes.
- Nunca deixe as pilhas ou eventuais utensílios ao alcance das crianças.
- Não coloque os contactos de alimentação em curto-circuito.
- Retire sempre as pilhas gastas do brinquedo para evitar que eventuais perdas de líquido possam danificá-lo.
- Retire sempre as pilhas no caso de não utilização prolongada do produto.
- Remova as pilhas da barra de brinquedos e caixa de vibração antes de os eliminar.
- Não deite as pilhas gastas no fogo nem as abandone no meio ambiente ou lixo. Coloque-as nos contentores adequados para a recolha diferenciada.
- Se as pilhas começarem a perder líquido, substitua-as imediatamente tendo o cuidado de limpar o compartimento das pilhas e de lavar cuidadosamente as mãos em caso de contacto com o líquido existente no exterior.
- Se as pilhas estiverem a perder líquido, deite-as fora imediatamente: podem causar irritações cutâneas e outras lesões.
- Não tente recarregar as pilhas não recarregáveis; poderiam explodir.
- Não é aconselhável utilizar pilhas recarregáveis, dado que poderão

prejudicar o funcionamento correto do brinquedo.

- No caso de utilizar pilhas recarregáveis, retire-as do brinquedo antes de as recarregar.
- Não deixe o produto à chuva; as infiltrações de água danificam o circuito eletrónico.
- As pilhas recarregáveis devem ser recarregadas somente sob a supervisão de um adulto.

### BRINQUEDO SONORO REMOVÍVEL

A barra de brinquedos está equipada com um painel de luzes e sons que é ativado por botões localizados na parte frontal (Fig. F).

- F1 : Botão de ligar - volume
- F2 : Ativa melodias doces e relaxantes
- F3 : Ativa canções de embalar
- F4 : Ativa músicas divertidas
- F5 : Botão de gravação de voz
- F6 : Pega de ativação de sons e músicas
- F7 : Microfone - Led

Para a ativação da gravação de voz certifique-se que o brinquedo sonoro está ligado. Mantenha premido o botão F5; logo que o LED vermelho ficar intermitente, é possível gravar a própria voz; para interromper a gravação, solte o botão (o LED apagará). A gravação pode ter uma duração máxima de 30 segundos.

Para ouvir a gravação prima o botão.

Para gravar novamente, repita as operações descritas acima.

Para obter uma excelente gravação recomenda-se manter uma distância de cerca de 20 cm do microfone (F7) com um tom de voz claro e decidido; importante não obstruir o furo do microfone para não comprometer a qualidade da sua gravação.

O brinquedo sonoro pode ser removido premindo o botão E1 (Fig.18).

Uma vez removido da espreguiçadeira, o brinquedo pode ser fixado na estrutura de um berço, graças à fita (I) (Fig. 19). A fita inclui duas ranhuras para torná-la compatível com a maior parte das estruturas dos berços (Fig. 20).

**AVISO:** Para evitar possíveis lesões por enfiamento, retire este brinquedo quando a criança começar a levantar-se com a ajuda das mãos e joelhos, na posição de gatinhar.

Para reposicionar o brinquedo sonoro na barra, faça-o deslizar como mostrado na Fig. 21 até ouvir o "CLIQUE" de bloqueio.

### CAIXA DE VIBRAÇÃO

A caixa de vibração (Fig. 22) está localizada no suporte dianteiro do assento.

Rodando o manípulo no sentido horário ativa-se a vibração, para desativá-la retorne o manípulo para a posição "0".

### REMOÇÃO DO FORRO

É possível remover o revestimento e a almofada redutora da espreguiçadeira para lavá-los.

13. Retire a almofada redutora.

14. Retire a correia abdominal da ranhura de tecido e dos 2 anéis de plástico, na estrutura da espreguiçadeira, e comece a retirar o revestimento pela parte da frente. Abra as 6 molas de pressão (Q) localizadas lateralmente por baixo dos tubos metálicos, abra o velcro existente na caixa de vibração (Fig. 24), e então retire o tecido ao longo de toda a estrutura, tendo cuidado para não o danificar. Para colocar de novo o revestimento, repita estas operações em ordem inversa, prestando atenção para que a correia inferior em tecido passe através das articulações de regulação do encosto (Fig. 25) e do suporte da barra de brinquedos.

**10/12 m, até 18 kg  
(USO Cadeira)**

**IMPORTANTE! LEIA  
CUIDADOSAMENTE  
E GUARDE PARA RE-**



# FERÊNCIA FUTURA.

- **AVISO!** Idade de utilização adequada: a partir do momento que a criança caminha e é capaz de sentar-se e levantar-se sozinha (aproximadamente 10/12 meses) até 18 kg máx.
- **AVISO:** Antes de utilizar a cadeira auto, é necessário remover o dispositivo de retenção (correia separadora de pernas e correia abdominal) e arrumá-lo no sítio apropriado. Remova também a barra de brinquedos.
- **AVISO:** Sempre mantenha a alça de fixação do brinquedo sonoro (I) longe da criança.
- **AVISO:** A cadeira deve ser usada com o encosto completamente elevado.
- **AVISO:** Não utilize o produto como cadeira na modalidade de baloiço.
- **AVISO:** Nunca deixe o bebé sem vigilância.
- **AVISO:** Não coloque este produto perto da janela, porque pode ser utilizado como um degrau pela criança e causar a sua queda para fora da janela.
- **AVISO:** Esteja ciente do risco de lume sem proteção e de outras fontes de calor intenso na proximidade do produto.
- **AVISO:** Não coloque este produto próximo de janelas, onde cordões de cortinados ou persianas possam estrangular a criança.
- **AVISO:** Não utilize a cadeira se qualquer um dos seus componentes estiver danificado, rasgado ou

em falta.

- **AVISO:** Não utilize acessórios ou peças de substituição não fornecidos pelo fabricante.
- Posicione o produto exclusivamente sobre superfícies planas e estáveis.
- O produto tem as seguintes dimensões 80 x 43 x 32/62 cm.
- **AVISO:** Verifique se o espaço no qual a cadeira será usada está livre de objetos ou móveis que dificultem ou prejudiquem a sua utilização correta.
- Não permita que a criança se ponha em pé, sobre a cadeira, para evitar o risco de quedas.
- Não deixe sentar-se na cadeira mais de uma criança de cada vez para não comprometer a sua estabilidade.
- Esta cadeira foi projetada para um uso puramente doméstico e sobre superfícies secas.
- Não realize nenhuma alteração: qualquer variação poderia comprometer a sua segurança.
- Uma exposição prolongada do produto ao sol poderá provocar o desbotamento dos tecidos. Após uma exposição prolongada a altas temperaturas aguarde alguns minutos antes de utilizar o produto.
- Nunca desloque a cadeira com a criança sentada.

## EN 17191:2021

### REMOÇÃO DO SISTEMA DE RETENÇÃO

- Passe a correia abdominal através das ranhuras presentes no encosto (Fig. 26) e puxe-a através dos anéis em "D" presentes por trás do encosto.
- Passe o separador de pernas e a correia pela ranhura Q apropriada, presente no assento (Fig.23), e os coloque no bolso apropriado, tal como mostrado na Fig. 24.

Se for necessária a remontagem do sistema de retenção (para uso como espreguiçadeira), deve-se repetir em sentido inverso as operações descritas acima.

Se necessário, regule as correias de acordo com o tamanho da criança.



**ESTE PRODUTO É CONFORME À DIRETIVA 2012/19/UE.**

O símbolo do lixo com a barra contido no aparelho indica que o produto, ao terminar a própria vida útil, deve ser eliminado separadamente dos lixos domésticos, e deve ser levado a um centro de recolha

diferenciada para aparelhagens elétricas e eletrónicas ou entregue ao revendedor onde for comprada uma nova aparelhagem equivalente. O utente é responsável pela entrega do aparelho às estruturas apropriadas de recolha no fim da sua vida útil. A recolha apropriada diferenciada para o posterior encaminhamento do aparelho inutilizado à reciclagem, ao tratamento e à eliminação compatível com o ambiente, contribui para evitar possíveis efeitos negativos no ambiente e na saúde e facilitar a reciclagem dos materiais com os quais o produto é composto. Para informações mais detalhadas inerentes aos sistemas de recolha disponíveis, procure o serviço local de eliminação de lixos, ou dirija-se à loja onde foi efetuada a compra.

**GARANTIA**

O produto dispõe de garantia contra qualquer defeito de conformidade, verificado em condições normais de uso, de acordo com o disposto nas instruções de utilização. A garantia não poderá portanto aplicar-se relativamente a danos no produto provocados por utilização imprópria, desgaste ou acidente. Relativamente ao prazo de validade da garantia sobre defeitos de conformidade, remete-se para as disposições específicas das normas nacionais aplicáveis no país de aquisição, se existentes.



0 - 12 M (GEBRUIK ALS WIPSTOELTJE)

## BELANGRIJK! LEES ZORGVULDIG EN BEWAAR VOOR LATERE RAADPLE- GING.

**WAARSCHUWING:** VERWIJDER VOOR HET GEBRUIK EVENTUELE PLASTIC ZAKKEN EN ALLE ANDERE VERPAKKINGSONDERDELEN EN GOOI ZE WEG OF HOUD ZE IN IEDER GEVAL BUITEN HET BEREIK VAN KINDEREN.

### WAARSCHUWINGEN

- **WAARSCHUWING:** Alleen voor huishoudelijk gebruik.
- **WAARSCHUWING:** Toegestane gebruiksleeftijd: vanaf de geboorte tot 12 maanden.
- **WAARSCHUWING:** Nooit uw kind zonder toezicht laten.
- **WAARSCHUWING:** Gebruik het product niet meer zodra het kind rechtop begint te staan.
- **WAARSCHUWING:** Gebruik dit product nooit op verhoogde oppervlakken (bv een tafel).
- **WAARSCHUWING:** Altijd het veiligheidstuigje gebruiken.
- Gebruik altijd het veiligheidssysteem als het kind in het wipstoeltje zit. Stel de lengte eventueel met de speciale regelaars af.

- **WAARSCHUWING:** Gebruik de speelboog nooit om het wipstoeltje te dragen.
- **WAARSCHUWING:** Dit product niet optillen of verplaatsen met de baby erin.
- **WAARSCHUWING:** Laat het kind niet in het product slapen. Dit product is geen vervanging van een bed of een wieg. Als het kind in slaap valt, leg het dan in een wieg of een bedje.
- **WAARSCHUWING:** Gebruik het ligstoeltje niet als er onderdelen stuk of gescheurd zijn of ontbreken.
- **WAARSCHUWING:** Gebruik geen niet door de fabrikant geleverde accessoires, reserveonderdelen en dergelijke.
- Het product en al diens onderdelen mogen uitsluitend door een volwassene in elkaar worden gezet.
- Gebruik het ligstoeltje voor niet meer dan één kind tegelijk.
- Zet het ligstoeltje nooit op niet perfect horizontale oppervlakken.
- Laat andere kinderen niet zonder toezicht in de buurt van het wipstoeltje spelen.
- Zet het wipstoeltje niet in de buurt van warmtebronnen, elektrische of op gas werkende apparaten, enz. om gevaar op, of beginnende, brand te voorkomen.
- Verzeker u ervan dat de hoes altijd goed op het frame van het ligstoeltje is bevestigd.
- Gebruik het nooit om het kind in een motorvoertuig te transporteren.
- Verzeker u er altijd van dat alle on-

derdelen goed zijn vastgemaakt en gemonteerd.

- Controleer regelmatig op eventuele versleten onderdelen, losse schroeven, versleten materialen of losse naden en vervang beschadigde onderdelen onmiddellijk.
- Zet het wipstoeltje met het kind erin niet bij ramen of muren, waar koorden, gordijnen en dergelijke door het kind kunnen worden gebruikt om te klimmen, of het kunnen verstikken of wurgen.
- Zet het ligstoeltje niet in de buurt van ramen of muren om te voorkomen dat het kind zijn evenwicht kan verliezen en kan vallen.
- Gebruik geen touwen om de bevestigingsystemen van de hanger van de speelboog te verlengen en maak geen knopen/lussen: hierdoor kunnen per ongeluk stroppen ontstaan, die gevaar voor wurging kunnen veroorzaken.
- **WAARSCHUWING:** Houd de riem om het geluidsspeelgoed (I) vast te zetten altijd uit de buurt van het kind.
- **WAARSCHUWING:** Het speelgoed mag uitsluitend onder toezicht van een volwassene worden gebruikt.
- **WAARSCHUWING:** Dit speelgoed mag uitsluitend door een volwassene worden gemonteerd.
- **WAARSCHUWING:** Controleer het artikel regelmatig op slijtage en eventuele gebreken. Gebruik de speelboog en het hangende speelgoed in geval van beschadiging niet meer en houd het buiten het

bereik van kinderen.

- Als het artikel niet gebruikt wordt, dient hij buiten het bereik van kinderen te worden gehouden.

#### ONDERHOUDSTIPS

- Dit artikel heeft geregeld onderhoud nodig.
- Reiniging en onderhoud mogen alleen door een volwassene worden gedaan.
- Controleer het wipstoeltje regelmatig op eventuele breuken, beschadigingen of ontbrekende delen: gebruik het niet in geval van beschadiging.
- Volg bij het wassen de aanwijzingen op het etiket van het product.

 Met koud water met de hand wassen

 Niet bleken

 Niet in de droogtrommel drogen

 Niet strijken

 Niet chemisch laten reinigen

- Controleer de weerstand van de stof en de naden na iedere wasbeurt.
- Een langdurige blootstelling van het product aan de zon kan tot een verkleuring van de stof leiden.

#### ONDERDELEN

Onderdelen

A – Basis

B – Pootjes

B1 – Antisliprubber

B2 – Open/dicht-knoppen

C – Zitting

D – Verkleinkussen

DD – Hoofdsteen

E – Speelboog

E1 – Knop voor losmaken van speeltje met geluiden

F – Afneembaar speeltje met geluiden

G – Speelgoed

H – Zitting voor speelboogbevestiging

I – Lint voor bevestigen van speeltje met geluiden

L – Veiligheidsgordels

M – Gespen

N – Gesptongen

O – Ring om de veiligheidsgordel af te stellen

P – Stelknoppen

Q – Druknoppen

R – Trilapparaat

S – Opening zitting

#### MONTAGE

De relax wordt gemonteerd geleverd. Om hem te kunnen gebruiken moeten de volgende handelingen worden uitgevoerd:

1. Klap de relax uit door de zitting omhoog te trekken (figuur 1) tot u een klik hoort die aangeeft dat het product goed is geopend. Verzekert u ervan dat beide kanten van de relax goed zijn geopend.
2. Bevestig de speelboog door het onderste uiteinde van de boog in het hiervoor bestemde bevestigingsgat te steken (figuur 2).

#### DE RUGLEUNING AFSTELLEN

3. Om de rugleuning van een hogere stand in een schuinere te zetten, pakt u de twee knoppen aan de zijkanten vast (figuur 3) en trekt u ze omhoog terwijl u ze ingedrukt houdt. Kies de gewenste stand uit de 4 beschikbare standen. Deze handeling kan ook worden uitgevoerd met het kind in het ligstoeltje. In dat geval zal het een beetje moeilijker gaan.

**WAARSCHUWING:** Begeleid de rugleuning tijdens het afstellen van de schuine stand altijd met de hand.

Om van een schuinere stand op een minder schuine stand over te gaan, kunt u de rugleuning gewoon omhoog trekken (afb. 4-5).

**WAARSCHUWING:** Controleer voor het gebruik altijd of de rugleuning goed vastzit.

### VASTE OF SCHOMMELSTAND

4. Het wipstoeltje kan in de vaste of de schommelstand worden gebruikt:

- Vaste stand: draai de twee pootjes aan de voorkant (B) naar voor tot de onderkant van de pootjes op de grond staat (figuur 6);
- Schommelstand: draai de pootjes aan de voorkant (B) in de tegenovergestelde richting, zodat de pootjes niet op de grond staat (figuur 7).

### SLUITEN

5. Het wipstoeltje kan worden ingeklapt om het te transporteren.

**WAARSCHUWING:** Het wipstoeltje mag niet worden ingeklapt met het kind erin. Haal het kind uit het wipstoeltje voordat u het frame inklappt!

- 6. Om het wipstoeltje in te klappen moeten de 2 knoppen in de pootjes aan de voorkant (figuur 8) tegelijk worden ingedrukt.
- 7. Om het wipstoeltje weer uit te klappen, trekt u de zitting omhoog (figuur 9) tot u een klik hoort die aangeeft dat ze goed is uitgeklappt.

### HET GEBRUIK VAN DE VEILIGHEIDSGORDELS

8. Bij het eerste gebruik zijn de veiligheidsgordels al bevestigd (figuur 10).

Om ze los te maken, drukt u op de uiteinden van de gespvoorkant en trekt u de gesp eruit (Afb. 11). Het wipstoeltje is nu klaar om het kind erin te zetten.

**WAARSCHUWING:** Doe bij gebruik de gordels altijd om en steek ze in het tussenbeenstuk, en controleer zowel de juiste spanning als de juiste bevestiging ervan.

9. Houd een uiteinde van de gesp tegen, trek tegelijkertijd aan de band en laat hem door de hiervoor bestemde ring (O) lopen om de spanning van de gordels te wijzigen (figuur 12).

### VERKLEINKUSSEN

10. Het verkleinkussen (D) – (DD) is ideaal vanaf de geboorte en kan afhankelijk van de behoeften worden verwijderd. Om het op de zitting te bevestigen legt u het erop en haalt u het tussenbeenstuk door de hiervoor bestemde opening (figuur 13). Laat de veiligheidsgordels door de speciale openingen in de zijkanten van het verkleinkussen lopen (figuur 13 A). Zet de hoofdsteun aan de zitting vast door het lint door de opening te laten lopen en het met de speciale velcro te sluiten (figuur 14).

### SPEELBOOG

11. Bevestig de speelboog (E) aan het frame door het onderste uiteinde van de boog in het hiervoor bestemde bevestigingsgat te steken (afb. 15).

**WAARSCHUWING:** Verzeker u er voor ieder gebruik altijd van dat de speelboog goed is vastgezet. De speelboog kan in twee verschillende standen worden gebruikt: til hem enigszins uit zijn zitting en draai hem in de gewenste stand (afb. 16)

12. De speeltjes kunnen aan de speelboog worden bevestigd door de linten in de speciale openingen in de boog te steken (afb. 17).

### WAARSCHUWINGEN ELEKTRISCHE ONDERDELEN

**WAARSCHUWING: Oude batterijen meteen weggooien. Nieuwe en gebruikte batterijen uit de buurt houden van kinderen. Als u denkt dat de batterijen mogelijk zijn ingeslikt of in het lichaam zijn geplaatst, dient u onmiddellijk medische hulp in te roepen.**

- Om de batterijen te vervangen: draai de schroef van het klepje op de speelboog los met behulp van een schroevendraaier, open het klepje, haal de lege batterijen uit het batterijenvakje, zet er de nieuwe batterijen in en zorg ervoor dat de polen op de juiste plaats zitten (zoals aangegeven op het artikel), zet het klepje weer op zijn plaats terug en draai de schroef goed vast. Herhaal de handelingen voor het trilapparaat (speelboog 2 batterijen AA 1,5 V – trilapparaat 1 batterij LR20 1,5V)
- De batterijen dienen altijd door een volwassene te worden vervangen.
- Gebruik alkalinebatterijen die identiek of gelijkwaardig zijn aan

het type dat wordt aanbevolen voor het gebruik van dit product (speelboog 2 batterijen AA 1,5V – trilapparaat 1 batterij LR20 1,5V).

- De batterijen dienen met de polen aan de juiste zijde worden aangebracht.
- Meng geen verschillende soorten batterijen, of lege met nieuwe batterijen.
- Houd de batterijen of eventueel gereedschap buiten het bereik van kinderen.
- Zorg ervoor dat er geen kortsluiting tussen de voedingsklemmen ontstaat.
- Verwijder de lege batterijen uit het product, teneinde te vermijden dat mogelijk gelekte vloeistof het product beschadigt.
- Verwijder de batterijen als het product lange tijd niet gebruikt wordt.
- Verwijder voor verwerking als afval de batterijen uit de speelboog en het trilapparaat.
- Werp lege batterijen nooit in het vuur of in het milieu maar verwerk ze door ze gescheiden in te zamelen.
- Vervang de batterijen onmiddellijk als ze vloeistof lekken, reinig de batterijhouder en was uw handen zorgvuldig als u met de vloeistof in aanraking bent gekomen.
- Werp batterijen die vloeistof verliezen onmiddellijk weg: ze kunnen brandwonden of ander letsel veroorzaken.
- Probeer niet om niet oplaadbare batterijen op te laden: ze kunnen ontploffen.
- Het gebruik van oplaadbare batterijen wordt afgeraden omdat dit nadelige gevolgen voor de werking van het product kan hebben.
- Als u oplaadbare batterijen gebruikt, dient u ze uit het speelgoed te halen, voordat u ze oplaadt.
- Laat het product niet in de regen staan; waterinfiltraties beschadigen het elektronische circuit.
- Oplaadbare batterijen dienen onder toezicht van een volwassene opgeladen te worden.

### AFNEEMBAAR SPEELTJE MET GELUIDEN

De speelboog heeft een licht- en geluidspaneel dat met de knoppen op de voorzijde wordt ingeschakeld (afb. F).

F1 : Toets inschakelen - volume

F2 : Activeert zachte, ontspannende melodieën

F3 : Activeert het slaapliedje

F4 : Activeer de Funny-muziek

F5 : Toets voor stemopname

F6 : Greep voor activering van geluid en muziek

F7 : Microfoon – Led

Verzeker u ervan dat het speeltje met geluiden aanstaat om de stemopname te activeren. Houd knop F5 ingedrukt; zodra de rode led knippert, kunt u uw stem opnemen; om de opname te onderbreken laat u de knop los (de led dooft). De opname kan hoogstens 30 seconden duren.

Druk op de knop om de opname te beluisteren.

Herhaal de beschreven handelingen om een nieuwe opname te maken. Voor een optimale opname wordt een afstand tot de microfoon (F7) van ongeveer 20 cm aangeraden en een duidelijke en gedecideerde toon. Belangrijk: bedek de opening van de microfoon niet om geen afbreuk aan de kwaliteit van de opname te doen.

Het speelgoed kan worden verwijderd door op knop E1 te drukken (afb. 18).

Wanneer het speeltje is verwijderd, kan het met het lint (I) aan het frame van het bedje worden bevestigd (afb.) 19. Het lint is voorzien van twee lussen zodat hij aan de frames van de meeste bedjes kan worden vastgemaakt (afb. 20).

**WAARSCHUWING:** Om te voorkomen dat het kind verstrikt raakt en zich bezeert, verwijder dit speelgoed wanneer het kind op handen en voeten begint te kruipen.

Om het speelgoed opnieuw aan de boog te bevestigen verschuift u deze zoals in afb. 21 wordt weergegeven, totdat u een "KLIK" hoort die aangeeft dat het product vastzit.

### TRILAPPARAAT

Het trilapparaat (afb. 22) is op de voorste steun van het stoeltje geplaatst. Draai de draaiknop rechtsom rond om de trillingen in te schakelen en zet de draaiknop terug in de stand "0" om de trillingen uit te schakelen.

### DE BEKLEDING VERWIJDEREN

De bekleding en het verkleinkussen kunnen van het wipstoeltje worden

verwijderd om te worden gewassen:

13. Verwijder het verkleinkussen.

14. Haal de heupgordel uit de stoffen knoopsgat en uit de 2 plastic ringen op het frame van het ligstoeltje en begin het kleed vanaf de voorkant eruit te trekken. Maak de 6 drukknoppen (Q) aan de zijkanten onder de metalen buizen los, maak de velcro op het trilapparaat los (figuur 24). Verwijder de stof vervolgens van het hele frame en kijk uit dat de stof niet wordt beschadigd. Om de bekleding weer aan te brengen, gaat u in omgekeerde volgorde te werk. Let er hierbij op dat de onderste stoffen band door de stelscharnieren van de rugleuning (afb. 25) en de steunen van de speelboog loopt.

**10/12 M, tot 18 kg  
(GEBRUIK ALS LIGSTOELTJE)**

## **BELANGRIJK! LEES ZORGVULDIG EN BE- WAAR VOOR LATERE RAADPLEGING.**

- **WAARSCHUWING!** Toegestane gebruiksleeftijd: Vanaf het moment dat het kind loopt en zelf kan gaan zitten en opstaan (ongeveer 10/12 maanden), tot een gewicht van max. 18 kg.
- **WAARSCHUWING:** Voordat u het ligstoeltje gebruikt, dient u eerst de veiligheidsgordel te verwijderen (tussenbeenstuk en heupgordel) en deze in de hiervoor bestemde uitsparingen te plaatsen. Verwijder ook de speelboog.
- **WAARSCHUWING:** Houd de riem voor de stevige speelgoedbevestiging (I) altijd uit de buurt van het kind.
- **WAARSCHUWING:** De stoel moet worden gebruikt met de rugleuning volledig opgehoogd.
- **WAARSCHUWING:** Gebruik het product niet als ligstoeltje met schommelfunctie.
- **WAARSCHUWING:** Laat het kind

nooit zonder toezicht achter.

- **WAARSCHUWING:** Plaats dit product niet onder een venster, waar het kind het als trapje kan gebruiken en uit het venster kan vallen.
- **WAARSCHUWING:** Houd rekening met het risico van open vuur en andere sterke hittebronnen in de buurt van het product.
- **WAARSCHUWING:** Plaats dit product NIET in de buurt van een venster, waar koorden van gordijnen of rolluiken het kind kunnen verwurgen.
- **WAARSCHUWING:** Gebruik het product niet als een onderdeel is gebroken, gescheurd of ontbreekt.
- **WAARSCHUWING:** Gebruik geen accessoires of vervangende onderdelen die niet door de fabrikant zijn goedgekeurd.
- Plaats het ligstoeltje uitsluitend op vlakke en stabiele oppervlakken.
- Het product heeft de volgende afmetingen: 80 x 43 x 32/62 cm.
- **WAARSCHUWING:** Controleer of de ruimte waarin het stoeltje wordt gebruikt vrij is van voorwerpen of meubilair dat het correcte gebruik ervan belemmeren of in het gedrang brengen.
- Sta niet toe dat het kind in het ligstoeltje gaat staan om te voorkomen dat het valt.
- Laat niet meer dan één kind tegelijk op het ligstoeltje zitten om de stabiliteit ervan niet in het gedrang te brengen.
- Dit ligstoeltje is uitdrukkelijk bestemd voor gebruik binnenshuis en op droge oppervlakken.
- Breng geen aanpassingen aan: eni-



gerlei wijzigingen kunnen de veiligheid nadelig beïnvloeden.

- Een langdurige blootstelling van het product aan de zon kan tot een verkleuring van de stof leiden. Na langdurige blootstelling aan hoge temperaturen dient u enkele minuten te wachten voordat u het product in gebruik neemt.
- Verplaats het ligstoeltje nooit met het kind erin.

## EN 17191:2021

### VERWIJDEREN VEILIGHEIDSSYSTEMEN

- Plaats de heupgordel door de openingen in de rugleuning (afb. 26) en haal ze uit de hiervoor bestemde ringen "D" op de achterzijde van de rugleuning.
- Haal het tussenbeenstuk en de gordel door het hiervoor bestemde knoopsgat Q in de zitting (afb. 23) en plaats het in de hiervoor bestemde tas, zoals weergegeven in afb. 24.

Wanneer het noodzakelijk is, de veiligheidssystemen opnieuw te plaatsen, dient u in omgekeerde volgorde te werk te gaan dan die, die eerder werd beschreven.

Indien noodzakelijk dient de gordel aan de maten van het kind te worden aangepast.



### DIT PRODUCT IS CONFORM DE RICHTLIJN 2012/19/EU.

Het symbool met de doorstreepte vuilnisbak op het apparaat geeft aan dat het product op het einde van zijn levenscyclus afzonderlijk van het gewoon huishoudelijk afval moet worden afgedankt en hier-

voor naar een centrum voor gescheiden afvalophaling voor de recyclage van elektrische en elektronische apparatuur wordt gebracht of wordt terugbezorgd aan de verkoper op het moment waarop een nieuw gelijkaardig apparaat wordt aangekocht. De gebruiker is er verantwoordelijk voor het apparaat op het einde van de levenscyclus naar een structuur voor afvalophaling te brengen. De correcte gescheiden afvalophaling met het oog op de daaropvolgende recyclage, verwerking en milieuvriendelijke afdanking van het apparaat draagt bij tot het voorkomen van mogelijke negatieve invloeden op het milieu en de gezondheid en bevordert de recyclage van de materialen waaruit het product is samengesteld. Voor meer gedetailleerde informatie over de recyclage van dit product en de beschikbare ophaalsystemen, wendt u zich tot de lokale dienst voor afvalophaling of de winkel waar u het product hebt gekocht.

### GARANTIE

Het product valt onder garantie tegen elke non-conformiteit binnen de normale gebruiksomstandigheden zoals voorzien in de gebruiksaanwijzingen. De garantie is dus niet geldig in geval van schade veroorzaakt door oneigenlijk gebruik, slijtage of toevallige gebeurtenissen. Voor de duur van de garantie inzake non-conformiteit verwijzen we naar de specifieke richtlijnen en de nationale normen die van toepassing zijn in het land van aankoop, indien deze voorzien zijn.



**CZ** 0 - 12 M (POUŽITÍ JAKO LEHÁTKO)

## DŮLEŽITÉ! POKYNY SI POZORNĚ PŘEČTĚTE A USCHOVEJTE PRO POZDĚJŠÍ POUŽITÍ.

**UPOZORNĚNÍ:** PŘED POUŽITÍM ODSTRAŇTE A ZLIKVIDUJTE PŘÍPADNÉ PLASTOVÉ SÁČKY A VŠECHNY ČÁSTI OBALU TOHOTO VÝROBKU NEBO JE ALESPON ŮCHOVEJTE MIMO DOSAH DĚTÍ.

### UPOZORNĚNÍ

- **UPOZORNĚNÍ:** Pouze pro domácí použití.
- **UPOZORNĚNÍ:** Povolný věk k použití: od narození do 12 měsíců.
- **UPOZORNĚNÍ:** Nikdy nenechávejte dítě bez dozoru.
- **UPOZORNĚNÍ:** Přestaňte výrobek používat, když se dítě začne pokoušet stát.
- **UPOZORNĚNÍ:** Nikdy tento výrobek nepoužívejte na vyvýšených plochách (např. na stole).
- **UPOZORNĚNÍ:** Vždy používejte zádržný systém.
- Vždy použijte zádržný systém, když dítě sedí v lehátku; délku pásů případně upravte příslušnými sponami.
- **UPOZORNĚNÍ:** Nikdy nepoužívejte hrazdu s hračkami na přenos výrobku.

- **UPOZORNĚNÍ:** Nepřemísťujte ani nezvedejte tento výrobek v případě, že je v něm dítě.
- **UPOZORNĚNÍ:** Nenechávejte dítě spát uvnitř výrobku. Tento výrobek nenahrazuje postýlku ani ko-lébkku. Pokud dítě usne, položte ho do polohovací kolébky nebo postýlky.
- **UPOZORNĚNÍ:** Lehátko nepoužívejte, pokud je rozbité, natržené nebo nějaká část chybí.
- **UPOZORNĚNÍ:** Nepoužívejte doplňky ani náhradní díly, které nejsou dodány výrobcem.
- Sestavení výrobku a všech jeho částí musí být provedeno výhradně dospělou osobou.
- Nepoužívejte lehátko najednou pro více než jedno dítě.
- Nikdy nenechávejte lehátko na plochách, které nejsou dokonale vodorovné.
- Nedovolte, aby si v blízkosti lehátka bez dozoru hrály jiné děti.
- Abyste zabránili riziku požáru, nenechávejte lehátko v blízkosti tepelných zdrojů, elektrických nebo plynových přístrojů atd
- Vždy se ujistěte, že je potah správně připevněn ke kostře lehátka.
- Lehátko nikdy nepoužívejte pro přepravu dítěte v motorovém vozidle.
- Vždy se ujistěte, zda jsou všechny části správně připevněny a namontovány.
- Pravidelně kontrolujte, zda nejsou některé části opotřebované, zda nejsou šrouby uvolněné nebo látka opotřebovaná nebo rozpáraná. Případné poškozené části okamžitě

vyměňte.

- Nepokládejte lehátko s dítětem blízko oken nebo zdí, kde by se dítě mohlo vyšplhat po provazech, záclonách či jiných předmětech nebo by tyto mohly způsobit jeho udušení nebo uškrcení.
- Nepokládejte lehátko blízko oken nebo zdí, abyste zabránili riziku, že dítě ztratí rovnováhu a spadne.
- Nikdy neprodlužujte šňůrkami hračky zavěšené na hrací hrazdě, ani nedělejte uzlíky nebo očka: Mohlo by dojít k náhodnému vytvoření klouzavých uzlů, v nichž by se dítě mohlo uškrcit.
- **UPOZORNĚNÍ:** Pásek pro upevnění zvukové hračky (I) vždy udržujte mimo dosah dítěte.
- **UPOZORNĚNÍ:** Hračka může být používána pouze pod stálým dozorem dospělé osoby.
- **UPOZORNĚNÍ:** Tento produkt smí montovat pouze dospělý.
- **UPOZORNĚNÍ:** Pravidelně kontrolujte stupeň opotřebení výrobku a jeho případné poškození. Pokud je výrobek jakkoli poškozen, hrací hrazdu a zavěšenou hračku nepoužívejte a uschovejte ji mimo dosah dětí.
- Pokud výrobek nepoužíváte, odstraňte jej z dosahu dítěte.

#### DOPORUČENÁ ÚDRŽBA

- Čištění a údržba musí být prováděna výhradně dospělou osobou.
- Pravidelně kontrolujte, zda lehátko není rozbité, poškozené, nebo zda některá jeho část nechýbí: pokud ano, výrobek nepoužívejte.
- Při praní se řiďte pokyny uvedenými na štítku výrobku.



Perte v ruce ve studené vodě



Nebělte



Nesušte v sušičce



Nežehlete



Nečistěte chemicky

- Po každém vyprání zkontrolujte pevnost látky a švů.
- Dlouhodobé vystavení slunečním paprskům může způsobit vyblednutí látek.

#### ČÁSTI

Součásti

- A – Základna
- B – Nožky
- B1 – Protiskluzová pryž
- B2 – Tlačítka pro rozložení/složení
- C – Sedátko
- D – Přídavné polstrování
- DD – Opěrka hlavy
- E – Hrací hrazda
- E1 – Tlačítko na uvolnění zvukové hračky
- F – Odstranitelná zvuková hračka
- G – Hračky
- H – Body ukotvení hrací hrazdy
- I – Pás pro uchycení zvukové hračky
- L – Bezpečnostní pásy
- M – Přezky
- N – Jazyčky
- O – Oko pro nastavení bezpečnostního pásu
- P – Tlačítka na úpravu sklonu
- Q – Patentky
- R – Vibrační blok
- S – Otvor v sedátku

#### MONTÁŽ

Lehátko je již sestavené. Před jeho použitím je nutné provést následující úkony:

1. Lehátko rozložte: táhněte sedátko směrem nahoru (obr. 1), dokud neuslyšíte cvaknutí pojistky potvrzující správné rozložení výrobku. Zkontrolujte, zda jsou obě strany lehátka správně rozloženy.
2. Připevňete hrací hrazdu zasunutím jejich spodních konců do příslušných otvorů (obr. 2).

#### ÚPRAVA OPĚRKY ZAD

3. Pokud chcete upravit sklon opěrky zad z vyšší polohy do většího sklonu, uchopte obě boční tlačítka (obr. 3), držte je stisknutá a táhněte je směrem nahoru; zvolte jeden ze 4 možných sklonů. Toto úkon může být proveden i s dítětem v křesílku. V takovém případě bude o něco obtížnější.

**UPOZORNĚNÍ:** Během jednotlivých fází úpravy sklonu přidrže vždy opěrku zad rukou.

Pokud chcete upravit sklon opěrky zad z nižšího sklonu do menšího sklonu, stačí jednoduše vytáhnout opěrku zad směrem nahoru (Obr. 4-5).

**UPOZORNĚNÍ:** Před použitím vždy zkontrolujte, zda je opěrka zad náležitě zajištěná.

#### PEVNÁ NEBO HOUPACÍ POLOHA

4. Lehátko je možné používat v pevné nebo houpací poloze:
  - Pevná poloha: natočte obě přední nožky (B) dopředu tak, aby se jejich spodní část dotýkala země (obr. 6);
  - Houpací poloha: natočte obě přední nožky (B) opačným směrem tak, aby se nedotýkaly země (obr. 7).

#### UZAVŘENÍ

5. Pro přepravu je křesílko možné složit.

**UPOZORNĚNÍ:** úkony skládání se nikdy nesmí provádět, pokud je v lehátko usazeno dítě. Před složením konstrukce vyjměte dítě z lehátka!

6. Pro složení lehátka je třeba současně stisknout 2 tlačítka umístěná na vnitřní straně předních nožek (obr. 8).

7. Pro opětovné rozložení lehátka stačí táhnout sedátko směrem nahoru (obr. 9), dokud neuslyšíte cvaknutí pojistky potvrzující správné rozložení.

#### POUŽITÍ BEZPEČNOSTNÍCH PÁSŮ

8. Při prvním použití jsou bezpečnostní pásy již zapnuté (obr. 10). Chcete-li sponu uvolnit, stiskněte konce vidlice a přezku vytáhněte (obr. 11). V tomto okamžiku můžete do lehátka uložit dítě.

**UPOZORNĚNÍ:** Při používání lehátka vždy zapněte pásy jejich vložením do pásu mezi nohama a zkontrolujte jejich správné napnutí a zajištění.

9. Držte konec přezky, současně zatáhněte za pás a protáhněte jej skrz příslušné oko (O) tak, abyste docílili požadovaného napnutí pásů (obr. 12).

### PŘÍDAVNÉ POLSTROVÁNÍ

10. Polštář přídatného polstrování (D) – (DD) je ideální již od narození a může být podle potřeby odstraněn. Pokud jej chcete připevnit, položte jej na sedátko a protáhněte pás mezi nohama dítěte příslušným otvorem (obr. 13). Bezpečnostní pásy protáhněte příslušnými postranními otvory přídatného polstrování (obr. 13 A). Opěrku hlavy připevňte k sedátku protažením pásky skrz oko a zapnutím příslušného suchého zipu (obr. 14).

### HRAČÍ HRAZDA

11. Nasadte hrací hrazdu (E) do konstrukce, zasunutím jejich spodních konců do příslušných otvorů (Obr. 15)

**UPOZORNĚNÍ:** Před každým použitím se ujistěte, že je hrací hrazda správně nasazena. Hrací hrazdu lze používat ve dvou různých polohách tak, že se mírně zdvihne z uložení a otočí se do požadované polohy (Obr. 16).

12. Hrazdu lze na hrací hrazdu připevnit tak, že se pásy protáhnou příslušnými otvory na hrazdě (Obr. 17).

### UPOZORNĚNÍ K ELEKTRICKÝM SOUČÁSTEM

**UPOZORNĚNÍ: Použité baterie okamžitě zlikvidujte. Nové i použité baterie uchovávejte mimo dosah dětí. Pokud se domníváte, že mohlo dojít ke spojení baterií nebo k jejich vložení do některé z částí těla, okamžitě vyhledejte lékaře.**

- Výměna baterií: Šroubovákem uvolněte šroubek na víčku na hrací hrazdě, otevřete je, vyjměte vybité baterie z úložného prostoru a vložte nové baterie. Při vložení nových baterií dodržujte správnou polaritu (jak je uvedeno na výrobku), uložte víčko zpět a šroubek dobře přišroubujte. Stejnou operaci zopakujte pro vibrační blok (hrací hrazda 2 baterie AA 1,5 V – vibrační blok 1 baterie LR20 1,5 V)
- Výměna baterií musí být vždy provedena dospělou osobou.
- Používejte alkalické baterie shodné s typem baterií doporučeným pro tento výrobek (hrací hrazda 2 baterie AA 1,5 V – vibrační blok 1 baterie LR20 1,5 V).
- Při vkládání baterií dodržujte správné nastavení pólů.
- Nemesšujte různé druhy baterií nebo použité baterie s novými.
- Nenechávejte baterie či případné nástroje v dosahu dětí.
- Nepropojte mezi sebou póly baterií, mohlo by dojít ke zkratce.
- Vybité baterie vždy vyjměte z výrobku, aby jejich případným vytečením nedošlo k poškození výrobku.
- Vyjměte baterie, pokud nebudete výrobek po delší dobu používat.
- Před likvidací hrací hrazdy a vibračního bloku vyjměte baterie.
- Vybité baterie neodhazujte do ohně ani do přírody; odevzdejte je do tříděného odpadu.
- Pokud by baterie začaly vytékat, dobře očistěte úložný prostor a nahraďte je. V případě kontaktu s vyteklou tekutinou si pečlivě umyjte ruce.
- Okamžitě vyhodte vytékající baterie: mohly by způsobit popálení pokožky nebo jiná zranění.
- Nepokoušejte se dobit baterie, které nejsou nabíjecí: mohly by vybuchnout.
- Nedoporučuje se používat nabíjecí baterie, neboť by mohla snížit funkčnost hračky.
- Pokud budete používat nabíjecí baterie, před dobíjením je vždy z hračky nejprve vyjměte.
- Nenechávejte z neopatrnosti výrobek na dešti; prosakování vody poškozuje elektrický obvod.
- Nabíjecí baterie je možné dobíjet pouze pod dohledem dospělé osoby.

### ODSTRANITELNÁ ZVUKOVÁ HRAČKA

Hrací hrazda je vybavena světelným a zvukovým panelem, jenž se ovládá pomocí tlačítek umístěných na čelní straně (Obr. F).

F1: Tlačítko zapnutí – hlaslost

F2: Spouští sladké relaxační melodie

F3: Spouští ukolébavku

F4: Spouští veselé melodie

F5: Tlačítko hlasového záznamu

F6: Rukojeť spouštění zvuků a melodií

F7: Mikrofon – LED

Před spuštěním hlasového záznamu se ujistěte, že je zvuková hračka

zapnutá. Držte tlačítko F5 stisknuté; jakmile začne červená LED blikat, je možné začít zaznamenávat vlastní hlas; pro přerušení záznamu tlačítko pusťte (LED zhasne). Maximální délka záznamu je 30 sekund. Pro poslech záznamu tlačítko stiskněte.

Pro nový záznam opakujte výše popsané úkony.

Pro docílení optimálního záznamu se doporučuje udržovat od mikrofonu (F7) vzdálenost cca 20 cm a používat jasný a rozhodný tón hlasu; důležité je nezaclonit otvor mikrofonu, aby nebyla ohrožena kvalita vašeho záznamu.

Zvukovou hračku lze odstranit stiskem tlačítka E1 (Obr. 18).

Po odstranění může být zvuková hračka pomocí pásky (I) připevněna ke konstrukci postýlky (Obr. 19). Páska je opatřena dvěma oky tak, aby byla kompatibilní s většinou konstrukcí postýlek (Obr. 20).

**UPOZORNĚNÍ:** Odstraňte tuto hračku, jakmile se dítě začne pokoušet zvedat na ruce a kolena v lezoucí poloze, aby si nepřivodilo zranění tím, že se do ní zamotá.

Při zpětném připevňování zvukové hračky na hrazdu nasadte hračku podle znázornění na obr. 21 tak, abyste slyšeli cvaknutí pojistky.

### VIBRAČNÍ BLOK

Hrací blok (Obr. 22) je umístěn na držáku předního sedátka.

Otočením ovladače po směru hodinových ručiček se vibrace zapne, otočením ovladače do polohy „0“ se vibrace vypne.

### SEJMUTÍ POTAHU

Z křesílka je možno sejmut pťah a přidavné polstrování a vyprat je.

13. Sejměte přídatné polstrování.

14. Vytáhněte bederní pás z textilního oka a ze dvou plastových kroužků na rámu křesílka a začněte pťah zepředu stahovat. Rozepněte 6 patentek (Q) umístěných bočně pod kovovými trubkami, rozepněte suchý zip na vibračním bloku (obr. 24) a poté látku stáhněte z celé konstrukce tak, aby se nepoškodila. Při zpětném nasazování pťahu postupujte v opačném pořadí a dbejte na to, aby spodní látkový pás procházel skrz regulační klouby opěrky zad (Obr. 25) a držák hrací hrazdy.

## 10/12 M až do 18 Kg (POUŽITÍ JAKO KŘESÍLKO)

# DŮLEŽITÉ! POKYNY SI POZORNĚ PŘEČTĚTE A USCHOVEJTE PRO POZDĚJŠÍ POUŽITÍ.

• **UPOZORNĚNÍ!** Povolný věk k použití: od okamžiku, kdy dítě umí chodit a umí si samotné sednout a vstát (přibližně 10/12 měsíců), až do 18 kg max.

• **UPOZORNĚNÍ!** Před použitím křesílka je nutné odstranit přídržné zařízení (pás mezi nohama a bederní pás) a umístit je do přísluš-

ných pouzder. Sejměte také hrací hrazdu.

- **UPOZORNĚNÍ:** Pás pro zapínání (I) zvukové hračky vždy držte mimo dosah dítěte.
- **UPOZORNĚNÍ:** Křeslo musí být používáno s opěrnou opěrkou úplně zvýšeno.
- **UPOZORNĚNÍ:** Nepoužívejte výrobek jako houpací křeslo.
- **UPOZORNĚNÍ:** Nikdy nenechávejte dítě bez dozoru.
- **UPOZORNĚNÍ:** neumísťujte tento výrobek do blízkosti oken, neboť dítě jej může použít jako schůdek a vypadnout z okna.
- **UPOZORNĚNÍ:** Uvědomte si riziko otevřeného ohně a jiných zdrojů silného tepla v blízkosti výrobku.
- **UPOZORNĚNÍ:** neumísťujte tento výrobek do blízkosti oken, kde by se dítě mohlo zaplést do šňůr závěsů nebo rolet a udusit se.
- **UPOZORNĚNÍ:** Nepoužívejte výrobek, pokud je některá část rozbitá, roztržená nebo chybí.
- **UPOZORNĚNÍ:** Nepoužívejte jiné příslušenství ani náhradní díly, než jaké schválil výrobce.
- Umístěte výhradně na vodorovné a stabilní plochy.
- Výrobek má následující rozměry 80 x 43 x 32/62 cm.
- **UPOZORNĚNÍ:** V prostoru, v němž bude křesílko používáno, se nesmí vyskytovat žádné předměty či nábytek, který by bránil jeho správnému použití.
- Nedovolte, aby si dítě na křesílko stoupalo, aby se zabránilo riziku pádu.

- Neusazujte na křesílko nikdy více než jedno dítě, mohlo by to ohrozit jeho stabilitu.
- Toto křesílko je určeno pro čistě domáci použití a na suchých povrchích.
- Výrobek nijak neměňte: jakákoli změna by mohla ohrozit bezpečnost.
- Dlouhodobé vystavení slunečním paprskům může způsobit vyblednutí látek. Po delším vystavení vysokým teplotám, před použitím výrobku vyčkejte několik minut.
- Nikdy nepřesouvejte křesílko s usazeným dítětem.

## EN 17191:2021

### ODSTRANĚNÍ ZÁDRŽNÉHO SYSTÉMU

- Protáhněte břišní pás otvory v opěradle (Obr. 26) a vytáhněte jej příslušnými kroužky „D“, nacházejícími se za opěradlem.
- Protáhněte pás mezi nohama příslušným otvorem Q na sedátku (obr. 23) a uložte ho do příslušné kapsy, jak je zobrazeno na obr. 24.

Je-li nutné zpět namontovat zádržný systém (pro použití jako lehátko), je třeba provést naopak operace popsané výše.

Po té bude nutné upravit pásy v závislosti na velikosti dítěte.



### TENTO VÝROBEK JE VE SHODĚ SE SMĚRNICÍ 2012/19/EU.

Symbol přeškrtnutého košíku, který je uveden na zařízení, poukazuje na to, že výrobek musí být po ukončení své životnosti předán do střediska separovaného sběru odpadu pro elektrická a elektronická zařízení nebo je třeba jej vrátit zpět prodejci při koupi nového, podobného zařízení, protože musí být zpracován odděleně od domovního odpadu. Uživatel zodpovídá za to, že předá zařízení po ukončení jeho životnosti příslušným sběrným organizacím. Odpovídající separovaný sběr, odkud se vyřazené zařízení dále předává k recyklaci, přispívá zpracováním a likvidací odpadu, které se provádí v souladu s životním prostředím, eliminací možných negativních dopadů na životní prostředí a na zdraví a podporuje recyklaci materiálů, z nichž je výrobek složen. Podrobnější informace týkající se systémů sběru, které jsou k dispozici, získáte u místní služby likvidace odpadu nebo v obchodě, v němž jste výrobek zakoupili.

### ZÁRUKA

Výrobek je v záruce, pokud jde o jakoukoli vadu týkající se shodnosti výrobku při běžných podmínkách použití, v souladu s návodem k použití. Záruka se nevztahuje na škody vzniklé v důsledku nesprávného použití, opotřebení nebo nahodilých událostí. Doba trvání záruky na vady týkající se shodnosti výrobku upravují konkrétní předpisy uplatňované v zemi, kde byl výrobek zakoupen.

PL 0 - 12 M (LEŻACZEK)

## WAŻNE! PRZECZYTAJ UWAŻNIE I ZACHOWAJ NA PRZYSZŁOŚĆ JAKO ODNIESIENIE.

**OSTRZEŻENIE:** W CELU UNIKNIĘCIA NIEBEZPIECZEŃSTWA UDUSZENIA USUŃ POKRYCIE Z TWORZYWA SZTUCZNEGO PRZED UŻYCIEM WYROBU. POKRYCIE TO NALEŻY ZNISZCZYĆ LUB TRZYMAĆ POZA ZASIĘGIEM NIEMOWLAŃ I DZIECI.

### OSTRZEŻENIA

- **OSTRZEŻENIE:** Tylko do użytku domowego.
- **OSTRZEŻENIE:** Wiek dopuszczalnego stosowania: od urodzenia do 12 miesięcy.
- **OSTRZEŻENIE:** Nigdy nie pozostawiać dziecka bez opieki.
- **OSTRZEŻENIE:** Zaprzestać używania produktu, gdy dziecko zacznie stawać.
- **OSTRZEŻENIE:** Nigdy nie używać tego produktu na powierzchniach podwyższonych (np. na stole).
- **OSTRZEŻENIE:** Zawsze używać pasów zabezpieczających.
- Kiedy dziecko znajduje się w leżaczku, zawsze zapinać paski przytrzymujące; w razie potrzeby wyregulować ich długość przy użyciu odpowiednich regulatorów.

- **OSTRZEŻENIE:** Nigdy nie używać pałąka z zabawkami do przenoszenia produktu.
- **OSTRZEŻENIE:** Nie przemieszczać produktu ani go nie podnosić, jeżeli znajduje się w nim dziecko.
- **OSTRZEŻENIE:** Nie należy zostawiać śpiącego dziecka wewnątrz produktu. Ten produkt nie zastępuje łóżka ani kołyski. Jeśli dziecko zaśnie, należy umieścić je w składanej kołysce lub łóżeczku.
- **OSTRZEŻENIE:** Nie używaj leżaczka, jeżeli jakkolwiek jego część jest uszkodzona lub gdy jej brakuje.
- **OSTRZEŻENIE:** Nie używaj akcesoriów ani części zamiennych innych niż te, które mają aprobatę producenta.
- Montaż wyrobu oraz wszystkich jego elementów składowych musi być wykonany wyłącznie przez osobę dorosłą.
- Leżacek jest przeznaczony do użytku w danym momencie tylko dla jednego dziecka.
- Nie należy ustawiać leżaczka na płaszczyznach, które nie są idealnie poziome.
- Nie należy ustawiać leżaczka na płaszczyznach, które nie są idealnie poziome.
- W celu uniknięcia zagrożenia pożarem, nie pozostawiać leżaczka w pobliżu urządzeń elektrycznych, kuchenek gazowych lub innych źródeł ciepła.
- Upewnij się, że tapicerka jest poprawnie zamocowana na ramie leżaczka.

- Nigdy nie używać leżaczka do przewożenia dziecka w pojazdach mechanicznych.
- Należy zawsze upewnić się, czy wszystkie elementy składowe leżaczka zostały poprawnie zainstalowane i zamontowane.
- Należy sprawdzać okresowo całość produktu: obecność ewentualnych części zużytych, poluzowanych śrub, zużytych lub rozprutyh materiałów i ewentualne uszkodzone części natychmiast wymienić.
- Nie ustawiać nigdy leżaczka w pobliżu okien lub ścian, gdzie sznurki, zasłony lub temu podobne elementy mogłyby być użyte przez dziecko do wspinania się lub spowodować jego zadławienie czy uduszenie.
- Nie ustawiać nigdy leżaczka w pobliżu okien lub ścian: odpychając się nogami, dziecko mogłoby stracić równowagę i wypaść.
- Nie należy przedłużać wiszącej na drążku zabawki za pomocą sznurków i nie wykonywać węzłów/supełów: może to spowodować przypadkowe tworzenie się pętli, które mogłyby być przyczyną uduszenia.
- **OSTRZEŻENIE:** Pasek mocujący zabawkę dźwiękową (I) przechowywać poza zasięgiem dziecka.
- **OSTRZEŻENIE:** Używanie zabawki jest dozwolone wyłącznie pod nadzorem osoby dorosłej.
- **OSTRZEŻENIE:** Zabawka powinna być montowana tylko przez osobę dorosłą.

- **OSTRZEŻENIE:** Regularnie sprawdzać stan zużycia produktu i obecność ewentualnych uszkodzeń. Nie należy używać drążka na zabawki oraz wiszącej na nim zabawki. W razie stwierdzenia uszkodzeń, przechowywać je w miejscu niedostępnym dla dzieci.
- Jeżeli leżaczek nie jest używany, przechowywać go w miejscu niedostępnym dla dzieci.

#### RADY DOTYCZĄCE KONSERWACJI

- Produkt wymaga okresowej konserwacji.
- Czynności związane z czyszczeniem i konserwacją muszą być wykonywane tylko przez osobę dorosłą.
- Okresowo sprawdzać leżaczek pod kątem ewentualnych pęknięć, uszkodzeń lub brakujących części: Nie używać leżaczka, jeżeli jakkolwiek jego element został uszkodzony, urwany lub zagubiony.
- Podczas prania stosować się do instrukcji podanych na wszywce produktu.



Prać ręcznie w zimnej wodzie



Nie używać wybielaczy



Nie suszyć mechanicznie



Nie prasować



Nie czyścić chemicznie

- Po każdym praniu sprawdzić wytrzymałość tkaniny oraz szwów.
- Wystawianie produktu na długotrwałe działanie promieni słonecznych może spowodować odbarwienie tkaniny.

#### ELEMENTY SKŁADOWE

Elementy składowe

- A – Stelaż
- B – Nóżki
- B1 – Gumowa podkładka przeciwpoślizgowa
- B2 – Przyciski do rozkładania/składania
- C – Siedzisko
- D – Materacyk redukcyjny
- DD – Zagłówek
- E – Drążek na zabawki
- E1 – Przycisk odłączania zabawki dźwiękowej
- F – Zdejmowana zabawka dźwiękowa
- G – Zabawki
- H – Otwór do zaczepiania drążka na zabawki
- I – Taśma do zaczepu zabawki dźwiękowej
- L – Pasy zabezpieczające
- M – Sprzączki
- N – Widelki
- O – Pierścienie do regulacji pasa bezpieczeństwa
- P – Przyciski do regulacji nachylenia
- Q – Zatrzaski
- R – Skrzynka wibracyjna
- S – Szlufka w siedzeniu

#### MONTAŻ

Zakupiony leżaczek jest już zmontowany. Aby rozpocząć jego użytkowanie należy wykonać następujące czynności:

1. Rozłożyć leżaczek pociągając ku górze siedzisko (Rys. 1), aż do usłyszenia kliknięcia, które oznacza, że produkt jest prawidłowo





rozłożony. Upewnić się, czy leżacek po obydwu stronach jest prawidłowo rozłożony.

- Zaczeplić drążek na zabawki, wkładając jego dolny koniec do odpowiedniego otworu mocującego (Rys. 2).

## REGULACJA OPARCIA

- Aby wyregulować stopień nachylenia oparcia, z pozycji wyższej na bardziej nachyloną, należy uchwycić dwa boczne przyciski (Rys. 3) i pociągnąć je do góry, utrzymując je wciśnięte; wybrać żądane nachylenie spośród 4 możliwych pozycji. Czynność można wykonać także, gdy dziecko znajduje się na leżaczkę. W takim przypadku regulacja jest trochę trudniejsza.

**OSTRZEŻENIE:** Podczas regulacji nachylenia oparcia należy zawsze przytrzymywać oparcie ręką.

Aby zmniejszyć nachylenie oparcia, można je po prostu pociągnąć do góry (Rys. 4-5).

**OSTRZEŻENIE:** Zawsze sprawdzać przed użytkowaniem, czy oparcie jest prawidłowo zablokowane.

## POZYCJA NIERUCHOMA LUB KOŁYSZĄCA

- Leżaczkę można używać w pozycji stabilnej nieruchomej lub jako bujaczka:

- Pozycja stabilna: obrócić dwie przednie nóżki (B) do przodu, do momentu, gdy ich dolna część zetknie się z podłożem (Rys. 6);
- Bujaczek: obrócić przednie nóżki (B) w przeciwnym kierunku tak, aby ich dolna część nie stykała się z podłożem (Rys. 7).

## SKŁADANIE

- Możliwe jest złożenie leżaczki podczas jego przenoszenia/przevożenia.

**OSTRZEŻENIE:** Nigdy nie wolno składać leżaczki, gdy znajduje się na nim dziecko. Wyjąć dziecko z leżaczki przed złożeniem stelaża!

- Aby złożyć leżacek należy równocześnie nacisnąć 2 przyciski znajdujące się wewnątrz przednich nóżek (Rys. 8).

- Aby ponownie rozłożyć leżacek wystarczy pociągnąć do góry siedzisko (Rys. 9), aż do usłyszenia kliknięcia, które oznacza prawidłowe rozłożenie produktu.

## UŻYWANIE PASÓW ZABEZPIEZAJĄCYCH

- Przy pierwszym użyciu produktu pasy zabezpieczające będą już zapięte (Rys. 10).

Aby je odczepić, należy nacisnąć końcówki widełek sprzączki i wyciągnąć sprzączkę (Rys. 11). Leżacek jest gotowy, aby posadzić na nim dziecko.

**OSTRZEŻENIE:** Podczas używania leżaczki należy zawsze zapinać pasy zabezpieczające, przeciągając je przez element rozdzielający nogi. Sprawdzać zarówno ich prawidłowe napięcie jak i prawidłowe mocowanie.

- Aby zmienić napięcie pasów (Rys. 12), przytrzymać końcówkę sprzączki i jednocześnie pociągnąć taśmę tak, aby przesunęła się wewnątrz odpowiedniego pierścienia (O).

## MATERACYK REDUKYJNY

- Materacyk redukcyjny (D) – (DD) jest idealny, kiedy dziecko jest małe i może zostać wyjęty, w zależności od potrzeb. Aby przymocować materacyk do siedzenia, należy ułożyć go na siedzeniu i przeprowadzić element rozdzielający nogi przez odpowiednie nacięcie (Rys. 13). Przeciągnąć pasy zabezpieczające przez odpowiednie otwory znajdujące się po bokach materacyka (Rys. 13 A). Zamocować zagłówki do siedziska przeciągając taśmię przez otwór i zamocować przy pomocy zapięcia na rzepy (Rys. 14).

## DRAŻEK NA ZABAWKI

- Założyć drążek na zabawki (E) na ramę. W tym celu wsunąć jego dolny koniec w odpowiedni otwór (Rys. 15).

**OSTRZEŻENIE:** Przed każdym użyciem należy upewnić się, że drążek na zabawki jest prawidłowo zamocowany. Drążek na zabawki można ustawić na dwa sposoby. Trzeba go lekko wyjąć z gniazda i obrócić w wymagany sposób (Rys. 16).

- Zabawki można zawiesić na drążku przeciągając taśmię przez odpowiednie otwory (Rys. 17).

## OSTRZEŻENIA DOTYCZĄCE ELEMENTÓW ELEKTRYCZNYCH

**OSTRZEŻENIE:** Zużyte baterie natychmiast usunąć. Nowe i uży-

**te baterie przechowywać poza zasięgiem dzieci. W przypadku podejrzenia poknięcia baterii lub włożenia ich do jakiegokolwiek części ciała, natychmiast zwrócić się po poradę medyczną.**

- W celu wymiany baterii należy: za pomocą śrubokrętu odkręcić śrubę wieżka na drążku, otworzyć wieżeczko, wyjąć z wnęki wyczerpane baterie, włożyć nowe baterie przestrzegając ich prawidłowej biegunowości (jak wskazano na produkcie), założyć wieżeczko i przykręcić śrubę do oporu. To samo powtórzyć dla Skrzynki Wibracyjnej (Drążek na zabawki 2 baterie AA 1,5 V - Skrzynka Wibracyjna 1 bateria LR20 1,5V).

- Baterie mogą wymieniać wyłącznie osoby dorosłe.
- Używać baterii alkalicznych identycznych lub o takich samych parametrach jak zalecane dla tego produktu (Drążek na zabawki 2 Baterie AA 1,5V – Skrzynka Wibracyjna 1 Bateria LR20 1,5V).

- Baterie wkładać zachowując odpowiednie ustawienie biegunów.
- Nie mieszać różnych typów baterii ani baterii starych z nowymi.
- Nie należy pozostawiać baterii lub ewentualnych narzędzi w miejscach dostępnych dla dzieci.
- Nie dopuścić do zwarcia biegunów baterii.

- Zawsze wyjmować zużyte baterie z produktu w celu uniknięcia ewentualnego wycieku płynu, który mógłby uszkodzić produkt.

- Należy zawsze wyjąć baterie, gdy produkt nie jest używany przez dłuższy czas.

- Przed usunięciem drążka na zabawki i skrzynki wibracyjnej wyjąć z nich baterie.

- Nie wrzucać wyczerpanych baterii do ognia ani nie wyrzucać ich do otoczenia. Należy je wrzucać do specjalnych pojemników selektywnej zbiórki odpadów.

- W razie odnotowania wycieku płynu z baterii, należy natychmiast wymienić baterie po uprzednim starannym wyczyszczeniu ich wneki oraz umyć dokładnie ręce w przypadku kontaktu z wyciekłym płynem.

- Baterie, z których wycieka elektrolit natychmiast wyrzucić: mogą powodować poparzenia skóry lub inne uszkodzenia.

- Nie próbować ładować jednorazowych baterii: mogą wybuchnąć.
- Nie zaleca się używania baterii wielokrotnego ładowania, gdyż mogą ograniczyć działanie zabawki.

- W przypadku używania baterii wielokrotnego ładowania, wyjąć je z zabawki przed ładowaniem.

- Nie pozostawiać produktu na deszczu; woda przenikająca do wewnątrz uszkadza układ elektroniczny.

- Baterie wielokrotnego ładowania muszą być ładowane jedynie pod nadzorem osoby dorosłej.

## ZDEJMOWANA ZABAWKA DŹWIĘKOWA

Drążek na zabawki jest wyposażony w panel świetlno-dźwiękowy, włączany przyciskami położonymi w górnej części (Rys. F).

F1: Przycisk włączania - regulowania głośności

F2: Włącza łagodne, relaksujące melodie

F3: Włącza kołysankę

F4: Włącza zabawne melodie

F5: Przycisk rejestracji głosu

F6: Uchwyt uruchamiający dźwięki i muzykę

F7: Mikrofon – Led

Aby włączyć nagrywanie głosu, upewnić się, że zabawka dźwiękowa jest włączona. Przytrzymać wciśnięty przycisk F5; po zaświeceniu się czerwonej lampki ledowej możliwa będzie rejestracja własnego głosu, aby przerwać nagrywanie zwolnić przycisk (lampka led wyłączy się). Maksymalny czas nagrywania to 30 sekund.

Aby odsłuchać nagranie, nacisnąć przycisk.

Aby powtórzyć rejestrację, wykonać ponownie powyższe czynności. Aby uzyskać optymalną jakość nagrania, zaleca się odległość od mikrofonu (F7) ok. 20 cm oraz wyraźny i zdecydowany ton głosu; ważne jest, aby nie zatykać otworu mikrofonu, aby zapewnić dobrą jakość nagrania.

Zabawkę dźwiękową można zdjąć naciskając przycisk E1 (Rys. 18).

Po zdjęciu zabawki dźwiękowej można ją zawiesić taśmą (I) na ramie łóżeczka (Rys. 19). W taśmie są dwa otwory, dzięki czemu można ją dopasować do większości łóżeczek (Rys. 20).

**OSTRZEŻENIE:** Aby zapobiec ewentualnemu urazowi w wyniku zaplątania się dziecka w zabawkę, należy ją usunąć, od kiedy dziecko próbuje raczkować.

Aby ponownie założyć zabawkę dźwiękową na drążku, przesunąć ją tak jak na Rys 21, do momentu usłyszenia „KLIKNIĘCIA” oznaczającego zaczeplenie.





## SKRZYŃKA WIBRACYJNA

Skrzynka wibracyjna (Rys. 22) znajduje się na przednim podparciu siedziska.

Obracając pokrętło zgodnie z ruchem wskazówek zegara uruchamia się wibracje, aby je wyłączyć należy ustawić pokrętło w położeniu „0”.

## ZDEJMOWANIE OBICIA

W celu prania, obicie oraz materacyk redukcyjny mogą być zdejmowane. 13. Zdjąć materacyk redukcyjny.

14. Wyciągnąć pas biodrowy z otworu w materiale i z 2 plastikowych pierścieni znajdujących się na ramie leżaczka, a następnie zacząć ściągając ubranko od przodu. Odpiąć 6 zatrzasków (Q) znajdujących się po bokach pod metalowymi rurkami stelaża, odpiąć zapięcie na rzepy, znajdujące się na skrzynce wibracyjnej (Rys. 24), następnie zdjąć obicie z całej konstrukcji, zwracając uwagę, aby go nie uszkodzić. Aby ponownie założyć obicie, postępować w odwrotnej kolejności, zwracając uwagę by dolna taśma z tkaniny przeszła przez przeguby regulacyjne oparcia (Rys. 25) i wsporniki drążka na zabawki.

## 10-12 M do 18 kg (FOTELIK)

# WAŻNE! PRZECZYTAJ UWAŻNIE I ZACHOWAJ NA PRZYSZŁOŚĆ JAKO ODNIESIENIE.

- **OSTRZEŻENIE!** Wiek dopuszczalnego stosowania: od momentu, gdy dziecko chodzi i potrafi samo siadać i wstawać (w przybliżeniu 10-12 miesięcy), dopóki jego waga nie przekracza 18 kg.
- **OSTRZEŻENIE:** przed użyciem fotelika należy zdjąć urządzenie podtrzymujące (pas kroczyzny i brzuszny) i odłożyć je do odpowiednich schowków. Zdjąć również pałąk z zabawkami.
- **OSTRZEŻENIE:** Zawsze trzymaj pasek do mocowania zabawki dźwiękowej (I) z dala od dziecka.
- **OSTRZEŻENIE:** Krzesło musi być używane z całkowicie uniesionym oparciem.

- **OSTRZEŻENIE:** Nie używać produktu rozłożonego jako fotelik do kołysania dziecka.
- **OSTRZEŻENIE:** Nigdy nie pozostawiaj dziecka bez opieki.
- **OSTRZEŻENIE:** Nie wolno umieszczać tego produktu w pobliżu okna, ponieważ może on zostać użyty przez dziecko jako stopień i spowodować wypadnięcie dziecka z okna.
- **OSTRZEŻENIE:** Należy pamiętać o ryzyku powstania otwartego ognia i innych źródeł silnego ciepła w pobliżu produktu.
- **OSTRZEŻENIE:** Nie wolno umieszczać tego produktu w pobliżu okna, gdzie sznury zasłon lub rolety mogłyby spowodować uduszenie dziecka.
- **OSTRZEŻENIE:** Nie używaj produktu, jeśli jakakolwiek część jest uszkodzona, podarta lub jej brakuje.
- **OSTRZEŻENIE:** Nie używaj akcesoriów ani części zamiennych innych niż zatwierdzone przez producenta.
- Stawiać wyłącznie na powierzchniach płaskich i stabilnych.
- Wymiary produktu: 80 x 43 x 32/62 cm.
- **OSTRZEŻENIE:** Sprawdzić, czy w miejscu, gdzie fotelik będzie używany nie ma przedmiotów ani mebli mogących przeszkadzać lub utrudniać jego prawidłowe użytkowanie.
- Nie pozwalać dziecku stawać na foteliku, gdyż grozi to upadkiem.
- Nie pozwalać, aby na foteliku siada-

to jednocześnie kilkoro dzieci, gdyż mógłby się on przewrócić.

- Ten fotelik jest przeznaczony wyłącznie do użytku domowego, na suchych powierzchniach.
- Nie modyfikować wyrobu: każda zmiana może wpłynąć na bezpieczeństwo.
- Wystawianie produktu na długotrwałe działanie promieni słonecznych może spowodować odbarwienie tkaniny. Po długim pozostawieniu w wysokiej temperaturze, przed użyciem produktu odczekać kilka minut.
- Nigdy nie przestawiać fotelika, jeżeli siedzi na nim dziecko.

## EN 17191:2021

### ZDEJMOWANIE ELEMENTÓW PRZYTRZYMUJĄCYCH

- Przełożyć pas brzuszny przez otwory na oparciu (Rys. 26) i wysunąć przez odpowiednie pierścienie w kształcie "D" widoczne za oparciem.
- Przełożyć pas kroczny i pas brzuszny przez otwór Q w siedzeniu (Rys. 23) i odłożyć do odpowiedniej kieszeni, tak jak pokazano na Rys. 24.

Jeżeli zajdzie potrzeba ponownego założenia pasów przytrzymujących dziecko (w celu użycia produktu jako leżaczka), trzeba powtórzyć w odwrotnej kolejności czynności opisane wcześniej.

W razie potrzeby trzeba dopasować pasy do rozmiarów dziecka.



### PRODUKT SPEŁNIA WYMOGI ZARZĄDZENIA 2012/19/UE.

Symbol przekreślonego kosza znajdujący się na urządzeniu oznacza, że wyrobu nim oznaczonego nie wolno wyrzucać wraz z innymi odpadkami domowymi. Po zużyciu produkt należy oddać do punktu zbiórki odpadów urządzeń elektrycznych i elektronicznych lub zwrócić go sprzedawcy. Użytkownik jest odpowiedzialny za oddanie urządzenia, gdy przestanie je użytkować do odpowiedniego punktu zbiórki odpadów lub do sprzedawcy. Odpowiednia segregacja śmieci w celu późniejszej obróbki, odzysku lub zniszczenia przyczynia się do uniknięcia negatywnych efektów na środowisko i na zdrowie oraz umożliwia odzysk surowców, z których wykonano produkt. W celu uzyskania szczegółowych informacji dotyczących dostępnych punktów zbiórki odpadów należy zwrócić się do lokalnej służby oczyszczania lub do sklepu, gdzie produkt został zakupiony.

### GWARANCJA

Produkt jest objęty gwarancją w zakresie wszystkich wad, które dotyczą niezgodności z umową w normalnych warunkach użytkowania odpowiadających wymaganiom przewidzianym w instrukcji użytkowania. Gwarancja nie będzie miała natomiast zastosowania w przypadku uszkodzeń powstałych w wyniku niewłaściwego użytkowania, zużycia lub przypadkowych zdarzeń. Odnosnie czasu trwania gwarancji obejmującej wady dotyczące niezgodności z umową należy odnieść się do przepisów prawa krajowego, jakie mają zastosowanie w kraju zakupu, jeśli dotyczy.



0 ΕΩΣ 12 ΜΗΝΩΝ (ΧΡΗΣΗ ΩΣ ΡΗΛΑΞ)

## ΣΗΜΑΝΤΙΚΟ! ΔΙΑΒΑΣΤΕ ΠΡΟΣΕ- ΚΤΙΚΑ ΤΙΣ ΟΔΗΓΙΕΣ ΚΑΙ ΦΥΛΑΞΤΕ ΤΙΣ ΓΙΑΤΙ ΜΠΟΡΕΙ ΝΑ ΤΙΣ ΧΡΕΙΑΣΤΕΙΤΕ ΣΤΟ ΜΕΛΛΟΝ.

**ΠΡΟΣΟΧΗ:** ΠΡΙΝ ΤΗΝ ΧΡΗΣΗ ΑΦΑΙ-  
ΡΕΣΤΕ ΚΑΙ ΠΕΤΑΞΤΕ ΤΥΧΟΝ ΠΛΑΣΤΙ-  
ΚΕΣ ΣΑΚΟΥΛΕΣ ΚΑΙ ΟΛΑ ΤΑ ΣΤΟΙΧΕΙΑ  
ΣΥΣΚΕΥΑΣΙΑΣ ΤΟΥ ΠΡΟΪΟΝΤΟΣ Η  
ΚΡΑΤΗΣΤΕ ΤΑ ΜΑΚΡΙΑ ΑΠΟ ΤΑ ΠΑΙΔΙΑ.

### ΠΡΟΕΙΔΟΠΟΙΗΣΕΙΣ

- **ΠΡΟΣΟΧΗ:** Μόνο για οικιακή χρήση.
- **ΠΡΟΣΟΧΗ:** Επιτρεπόμενη ηλικία χρήσης: από τη γέννηση έως τους 12 μήνες.
- **ΠΡΟΣΟΧΗ:** Μην αφήνετε ποτέ το παιδί σας χωρίς επιτήρηση
- **ΠΡΟΣΟΧΗ:** Σταματήστε να χρησιμοποιείτε το προϊόν όταν το παιδί αρχίσει να στηρίζεται στα πόδια του.
- **ΠΡΟΣΟΧΗ:** Ποτέ μην χρησιμοποιείτε αυτό το προϊόν σε υπερυψωμένες επιφάνειες (π.χ. τραπέζι).
- **ΠΡΟΣΟΧΗ:** Χρησιμοποιείτε πάντα τις ζώνες ασφαλείας.
- Χρησιμοποιείτε πάντα τις ζώνες ασφαλείας και το διαχωριστικό για τα πόδια όταν το παιδί βρίσκεται στο ρηλάξ. Ρυθμίστε ενδεχομένως το μή-

κος τους με τους ειδικούς ρυθμιστές.

- **ΠΡΟΣΟΧΗ:** Μην χρησιμοποιείτε ποτέ τη μπάρα παιχνιδιού ως λαβή μεταφοράς του προϊόντος.
- **ΠΡΟΣΟΧΗ:** Μην μετακινείτε ή ανυψώνετε αυτό το προϊόν όταν το παιδί βρίσκεται μέσα σε αυτό.
- **ΠΡΟΣΟΧΗ:** Μην αφήνετε το παιδί να κοιμάται μέσα στο προϊόν. Αυτό το προϊόν δεν αντικαθιστά το κρεβάτι ή την κούνια. Εάν το παιδί σας αποκοιμηθεί, τοποθετήστε το σε μια ανακλινόμενη κούνια ή κρεβατάκι.
- **ΠΡΟΣΟΧΗ:** Μην χρησιμοποιείτε το ρηλάξ αν ορισμένα τμήματα είναι σπασμένα, σχισμένα ή απουσιάζουν.
- **ΠΡΟΣΟΧΗ:** Μην χρησιμοποιείτε αξεσουάρ ή ανταλλακτικά που δεν παρέχονται από τον κατασκευαστή.
- Η συναρμολόγηση του προϊόντος και όλων των εξαρτημάτων του, πρέπει να εκτελείται αποκλειστικά από έναν ενήλικα.
- Μην χρησιμοποιείτε το ρηλάξ με περισσότερα από ένα παιδί κάθε φορά.
- Ποτέ μην αφήνετε το παιχνίδι σε επιφάνειες που δεν είναι εντελώς επίπεδες.
- Μην επιτρέπετε σε άλλα παιδιά να παίζουν χωρίς επίβλεψη κοντά στο ρηλάξ.
- Για να αποφύγετε τον κίνδυνο πυρκαγιάς μην αφήνετε το ρηλάξ κοντά σε πηγές θερμότητας, ηλεκτρικές συσκευές ή αερίου κλπ.
- Βεβαιωθείτε ότι η επένδυση είναι πάντα σωστά στερεωμένη στο σκελετό του ρηλάξ.
- Μην το χρησιμοποιείτε ποτέ για τη μεταφορά του παιδιού σε ένα μηχανοκίνητο όχημα.



- Βεβαιώνετε πάντα ότι όλα τα τμήματά του είναι σωστά συνδεδεμένα και συναρμολογημένα.
- Ελέγχετε κάθε τόσο ενδεχόμενα φθαρμένα ή ζηλωμένα μέρη, χαλαρωμένες ή φθαρμένες βίδες και αντικαταστήστε αμέσως τα μέρη που έχουν υποστεί βλάβες.
- Μην τοποθετείτε το ρηλάξ με το παιδί κοντά σε παράθυρα ή τοίχους, όπου σχοινιά, κουρτίνες ή οτιδήποτε άλλο θα μπορούσε να χρησιμοποιήσει το παιδί για να σκαρφαλώσει ή μπορεί να είναι αιτία ασφυξίας ή πνιγμού.
- Μην τοποθετείτε το ρηλάξ κοντά σε παράθυρα ή τοίχους γιατί το παιδί θα μπορούσε να χάσει την ισορροπία του και να πέσει.
- Μην προσθέτετε σχοινιά για να επιμηκύνετε τα συστήματα στερέωσης του αιωρούμενου παιχνιδιού της μπάρας και μην κάνετε θηλιές: που μπορεί να προκαλέσουν κίνδυνο πνιγμού.
- **ΠΡΟΣΟΧΗ:** Κρατάτε πάντα τον ιμάντα για τη στερέωση του ηχητικού παιχνιδιού (I) μακριά από το παιδί.
- **ΠΡΟΣΟΧΗ:** Η χρήση του παιχνιδιού πρέπει να πραγματοποιείται υπό την επίβλεψη ενήλικα.
- **ΠΡΟΣΟΧΗ:** Η συναρμολόγηση αυτού του προϊόντος πρέπει να γίνεται μόνο από ενήλικα.
- **ΠΡΟΣΟΧΗ:** Ελέγχετε συστηματικά τη κατάσταση φθοράς του προϊόντος και την ύπαρξη ενδεχομένων θραυσμάτων. Σε περίπτωση ζημιάς μην χρησιμοποιήσετε τη μπάρα παιχνιδιού και το αιωρούμενο παιχνίδι και κρατήστε

- το μακριά από τα παιδιά.
- Όταν δεν το χρησιμοποιείτε, φυλάσσετε το προϊόν μακριά από τα παιδιά.

#### ΣΥΜΒΟΥΛΕΣ ΣΥΝΤΗΡΗΣΗΣ

- Αυτό το προϊόν χρειάζεται περιοδική συντήρηση.
- Οι εργασίες καθαρισμού και συντήρησης θα πρέπει να γίνονται μόνο από έναν ενήλικα.
- Ελέγχετε τακτικά το ρηλάξ για να διαπιστώσετε ενδεχόμενα σπασίματα, ζημιές ή απουσία τμημάτων: στην περίπτωση αυτή μην το χρησιμοποιήσετε.
- Για το πλύσιμο τηρήστε τις οδηγίες που αναγράφονται στην ετικέτα του προϊόντος.



Πλένετε στο χέρι με κρύο νερό



Μην χρησιμοποιείτε χλωρίνη



Μην στεγνώνετε στο στεγνωτήρα



Μην το σιδερώνετε



Μην κάνετε στεγνό καθαρίσμα

- Μετά από κάθε πλύσιμο ελέγχετε την αντοχή του υφάσματος και των ραφών.
- Η παρατεταμένη έκθεση του προϊόντος στον ήλιο μπορεί να αποχρωματίσει τα υφάσματα.

#### ΣΥΣΤΑΤΙΚΑ ΜΕΡΗ

Εξαρτήματα

A – Πόδια

B – Ποδαράκια

B1 – Αντιολισθητικό λαστιχάκι

B2 – Πλήκτρα ανοίγματος/κλεισίματος

C – Κάθισμα

D – Μαξιλαράκι-μειωτήρας

DD – Προσκέφαλο

E – Μπάρα παιχνιδιού

E1 – Πλήκτρο ασφάλισης ηχητικού παιχνιδιού

F – Αφαιρούμενο ηχητικό παιχνίδι

G – Παιχνιδάκια

H – Οπές σύνδεσης μπάρας παιχνιδιού

I – Ταβία σύνδεσης ηχητικού παιχνιδιού

L – Ζώνες ασφαλείας

M – Αγκράφες

N – Προεξοχές αγκράφας

O – Δακτύλιος για τη ρύθμιση της ζώνης ασφαλείας

P – Πλήκτρα κλίσης

Q – Κουμπιά σούστες

R – Πλαίσιο δόνησης

S – Σχισμή ρύθμισης καθίσματος

#### ΣΥΝΑΡΜΟΛΟΓΗΣΗ

Το ρηλάξ είναι ήδη συναρμολογημένο, για να μπορέσετε να το χρησιμοποιήσετε πρέπει να κάνετε τις παρακάτω ενέργειες:

1. Ανοίξτε το ρηλάξ τραβώντας προς τα επάνω το κάθισμα (Εικ. 1) μέχρι να ακουστεί το κλικ που επιβεβαιώνει το σωστό άνοιγμα του προϊόντος. Βεβαιωθείτε ότι έχουν ανοίξει σωστά και οι δύο πλευρές του ρηλάξ.
2. Συνδέστε τη μπάρα παιχνιδιού και από τις δύο πλευρές, εισάγοντας τα κάτω άκρα της μπάρας στις ειδικές οπές σύνδεσης (Εικ. 2).

#### ΡΥΘΜΙΣΗ ΤΗΣ ΠΛΑΤΗΣ

3. Για να ρυθμίσετε την κλίση της πλάτης από μια υψηλότερη σε μια χαμηλότερη θέση, πιάστε τα δύο πλάγια πλήκτρα (Εικ. 3) και τραβήξτε τα προς τα πάνω κρατώντας τα πιεσμένα, μετά επιλέξτε την επιθυμητή κλίση μεταξύ των 4 διαθέσιμων θέσεων. Αυτή η ενέργεια μπορεί να πραγματοποιηθεί ακόμα και με το παιδί στο ρηλάξ. Σε αυτή τη περίπτωση θα προκύψει ελαφρώς πιο δύσκολη.

**ΠΡΟΣΟΧΗ:** Συνοδεύετε πάντα την πλάτη με τα δάχτυλα κατά τη





διάρκεια της φάσης ρύθμισης της κλίσης.

Για να περάσετε από μια περισσότερο κεκλιμένη σε μια λιγότερο κεκλιμένη θέση, τραβήξτε απλώς τη πλάτη προς τα πάνω (Εικ. 4-5).

**ΠΡΟΣΟΧΗ:** Πριν από τη χρήση, να βεβαιώνετε πάντα ότι η πλάτη είναι σωστά πληροφορημένη.

## ΣΤΑΘΕΡΗ-ΛΙΚΝΙΖΟΜΕΝΗ ΘΕΣΗ

4. Το ρηλάξ μπορεί να χρησιμοποιηθεί σε σταθερή ή λικνιζόμενη θέση:

- Σταθερή θέση: περιστρέψτε τα δύο μπροστινά ποδαράκια (B) προς τα εμπρός έως ότου το κάτω μέρος του ποδιού να ακουμπήσει στο έδαφος (Εικ. 6).

- Λικνιζόμενη θέση: περιστρέψτε τα μπροστινά ποδαράκια B προς την αντίθετη κατεύθυνση (αριστερόστροφα), έτσι ώστε το ποδαράκι να μην ακουμπάει στο έδαφος (Εικ. 7).

## ΚΛΕΙΣΙΜΟ

5. Για να μεταφέρετε το ρηλάξ μπορείτε να το κλείσετε.

**ΠΡΟΣΟΧΗ:** Οι ενέργειες κλεισίματος δεν πρέπει ποτέ να εκτελούνται με το παιδί τοποθετημένο στο εσωτερικό του ρηλάξ. Βγάψτε το παιδί από το ρηλάξ πριν κλείσετε το πλαίσιο!

6. Για να κλείσετε το ρηλάξ είναι απαραίτητο να πιέσετε ταυτόχρονα τα 2 πλήκτρα που βρίσκονται στο εσωτερικό των μπροστινών ποδιών (Εικ. 8).

7. Για να ξανανοιξέτε το ρηλάξ αρκεί να τραβήξετε το κάθισμα προς τα πάνω (Εικ. 9) έως ότου να ακουστεί το κλικ που επιβεβαιώνει το σωστό άνοιγμα.

## ΧΡΗΣΗ ΖΩΝΩΝ ΑΣΦΑΛΕΙΑΣ

8. Κατά τη πρώτη χρήση οι ζώνες ασφαλείας θα είναι ήδη συνδεδεμένες (Εικ. 10).

Για να τα απελευθερώσετε, πιέστε τα άκρα του πιρουιού της πόρπης και τραβήξτε προς τα έξω την πόρπη (Εικ. 11). Το ρηλάξ τώρα είναι έτοιμο για να δεχτεί το παιδί.

**ΠΡΟΣΟΧΗ:** Όταν χρησιμοποιείτε το ρηλάξ, θυμηθείτε να δένετε πάντα τις ζώνες περνώντας τις γύρω από το διαχωριστικό για τα πόδια και να επαληθεύετε το σωστό τέντωμα της και τη σωστή στερέωσή τους.

9. Κρατήστε σταθερό ένα άκρο της αγκράφας και ταυτόχρονα τραβήξτε τη ταινία και κάντε την να ολισθήσει στο εσωτερικό του ειδικού δακτυλίου (O), για να τροποποιήσετε το τέντωμα των ζωνών (Εικ. 12).

## ΜΑΞΙΛΑΡΑΚΙ-ΜΕΙΩΤΗΡΑΣ

10. Το μαξιλαράκι-μειωτήρας (D - DD) είναι ιδανικό από τη γέννηση και μπορεί να αφαιρεθεί ανάλογα με τις ανάγκες. Για να το στερεώσετε στο κάθισμα, τοποθετήστε το στο κάθισμα και περάστε το διαχωριστικό για τα πόδια στην ειδική σχισμή (Εικ. 13). Περάστε τις ζώνες ασφαλείας στα ειδικά πλαίσια θηλάκια του μειωτήρα (Εικ. 13 Α). Στερεώστε το προσκέφαλο στο κάθισμα περνώντας την ταινία μέσα από το θηλάκι και κλείνοντας την με το ειδικό velcro (Εικ. 14).

## ΜΠΑΡΑ ΠΑΙΧΝΙΔΙΟΥ

11. Συνδέστε τη μπάρα παιχνιδιού (E) και από τις δύο πλευρές, εισάγοντας τα κάτω άκρα της μπάρας στις ειδικές οπές σύνδεσης (Εικ. 15).

**ΠΡΟΣΟΧΗ:** Πριν από κάθε χρήση, να βεβαιώνετε πάντα ότι η μπάρα παιχνιδιού είναι σωστά στερεωμένη. Η μπάρα παιχνιδιού μπορεί να χρησιμοποιηθεί σε δύο διαφορετικές θέσεις, ελαφρά ανυψωμένη από τη βάση και στραμμένη προς την επιθυμητή θέση (Εικ. 16).

12. Τα παιχνιδάκια μπορούν να κρεμιστούν στη μπάρα παιχνιδιού εισάγοντας τα πάνω άκρα στις ειδικές οπές που υπάρχουν στην υφασμάτινη μπάρα (Εικ. 17).

## ΠΡΟΕΙΔΟΠΟΙΗΣΕΙΣ ΗΛΕΚΤΡΙΚΩΝ ΜΕΡΩΝ

**ΠΡΟΣΟΧΗ:** Απορρίψτε αμέσως τις χρησιμοποιημένες μπαταρίες. Διατηρείτε τις καινούργιες και τις χρησιμοποιημένες μπαταρίες μακριά από τα παιδιά. Εάν πιστεύετε ότι οι μπαταρίες ενδέχεται να έχουν καταποθεί ή εισαχθεί σε οποιοδήποτε μέρος του σώματος, ζητήστε αμέσως ιατρική συμβουλή.

- Για να αντικαταστήσετε τις μη επαναφορτιζόμενες μπαταρίες: Χαλαρώστε τη βίδα από το πορτάκι πάνω στη μπάρα παιχνιδιού με ένα κατσαβίδι, ανοίξτε το πορτάκι, αφαιρέστε από τη θήκη μπαταριών τις άδειες μπαταρίες, εισάγετε τις καινούργιες μπαταρίες φροντίζοντας να τηρήσετε τη σωστή πολικότητα εισαγωγής (όπως φαίνεται επάνω στο προϊόν), επανατοποθετήστε το πορτάκι και βι-

δώστε μέχρι τέρμα τη βίδα. Επαναλάβετε την ίδια διαδικασία για το πλαίσιο δόνησης (Μπάρα παιχνιδιού 2 μπαταρίες AA 1,5 V – Πλαίσιο δόνησης 1 μπαταρία LR20 1,5V)

- Η αντικατάσταση των μπαταριών πρέπει να γίνεται πάντα από έναν ενήλικα.

- Χρησιμοποιείτε πάντα αλκαλικές μπαταρίες ίδιου ή ισοδύναμου τύπου με τις ενδεδειγμένες, για τη λειτουργία αυτού του παιχνιδιού (Μπάρα παιχνιδιού 2 μπαταρίες AA 1,5V – Πλαίσιο δόνησης 1 μπαταρία LR20 1,5V).

- Οι μπαταρίες πρέπει να τοποθετηθούν με τη σωστή πολικότητα.
- Μην αναμειγνύετε διαφορετικού τύπου μπαταρίες ή άδειες με νέες μπαταρίες.

- Φυλάξτε τις μπαταρίες και τυχόν εργαλεία μακριά από τα παιδιά.
- Μην βραχυκυκλώνετε τους ακροδέκτες τροφοδοσίας.
- Να αφαιρείτε πάντα τις άδειες μπαταρίες από το παιχνίδι, για να αποφυγείτε βλάβες από ενδεχόμενες διαρροές του υγρού των μπαταριών.

- Να αφαιρείτε πάντα τις μπαταρίες σε περίπτωση που το προϊόν δεν πρόκειται να χρησιμοποιηθεί για μεγάλο χρονικό διάστημα.

- Να αφαιρείτε τις μπαταρίες από τη μπάρα παιχνιδιού και από το πλαίσιο δόνησης πριν την απόρριψή της.

- Μην καίτε και μην πετάτε στο περιβάλλον τις άδειες μπαταρίες, αλλά διαθέστε τις στους ειδικούς κάδους ανακύκλωσης.

- Στη περίπτωση κατά την οποία οι μπαταρίες έχουν χάσει υγρό, αντικαταστήστε τις αμέσως, φροντίζοντας να καθαρίσετε τη θήκη τους και να πλύνετε προσεκτικά τα χέρια σας, αν έχουν έρθει σε επαφή με το υγρό που διέρρευσε.

- Πετάτε αμέσως τις μπαταρίες που χάνουν υγρό: γιατί μπορεί να προκαλέσουν εγκαυματα ή άλλες κακώσεις.

- Μην προσπαθήσετε να επαναφορτίσετε μη επαναφορτιζόμενες μπαταρίες: υπάρχει κίνδυνος έκρηξης.

- Μην χρησιμοποιείτε επαναφορτιζόμενες μπαταρίες, γιατί μπορεί να επηρεάσουν τη σωστή λειτουργία του παιχνιδιού.

- Σε περίπτωση χρήσης επαναφορτιζόμενων μπαταριών, βγάλτε τις από το παιχνίδι πριν τις φορτίσετε.

- Μην αφήνετε απερισκεπτα το προϊόν κάτω από τη βροχή γιατί η εισχώρηση νερού καταστρέφει το ηλεκτρονικό κύκλωμα.

- Οι επαναφορτιζόμενες μπαταρίες πρέπει να επαναφορτίζονται μόνο υπό την επίβλεψη ενός ενήλικα.

## ΑΦΑΙΡΟΥΜΕΝΟ ΗΧΗΤΙΚΟ ΠΑΙΧΝΙΔΙ

Η μπάρα παιχνιδιού διαθέτει μία κονσόλα με φώτα και ήχους, η οποία ενεργοποιείται με τα πλήκτρα ενεργοποίησης που υπάρχουν στη μπροστινή πλευρά (Εικ. F).

F1 : Κουμπί ανάματος - έντασης

F2 : Ενεργοποιεί γλυκές χαλαρωτικές μελωδίες

F3 : Ενεργοποιεί το ναυούρισμα

F4 : Ενεργοποιεί διασεξουαλικές μουσικές

F5 : Πλήκτρο καταγραφής φωνής

F6 : Λαβή ενεργοποίησης ήχων και μουσικής

F7 : Μικρόφωνο - Led

Για την ενεργοποίηση της καταγραφής της φωνής βεβαιωθείτε ότι το ηχητικό παιχνίδι είναι αναμμένο. Κρατήστε πατημένο το πλήκτρο F5, μόλις το κόκκινο Led αρχίσει να αναβοσβήνει, μπορείτε να καταγράψετε τη φωνή σας, για να διακόψετε την έγγραφη αφήστε το πλήκτρο (to Led θα σβήσει). Η έγγραφη μπορεί να διαρκέσει 30 δευτερόλεπτα.

Για να ακούσετε την έγγραφη πατήστε το πλήκτρο.

Για να κάνετε εκ νέου έγγραφη επαναλάβετε την πιο πάνω διαδικασία.

Για να επιτύχετε την βέλτιστη έγγραφη, συνιστάται να κρατάτε το μικρόφωνο σε απόσταση (F7) περίπου 20 cm με καθαρό και αποφασιστικό τόνο της φωνής. Είναι σημαντικό να μην φράζετε την οπή του μικροφώνου ώστε να μην επηρεάζεται η ποιότητα έγγραφης. Το ηχητικό παιχνίδι μπορεί να αφαιρεθεί πιέζοντας το πλήκτρο (E1) (Εικ. 18).

Αφού αφαιρεθεί το ηχητικό παιχνίδι, χάρη στην ταινία (I) μπορεί να συνδεθεί στο πλαίσιο του κρεβατιού (Εικ. 19). Η ταινία διαθέτει δύο σχισμές για να είναι συμβατό με τα περισσότερα πλαίσια κρεβατιών (Εικ. 20).

**ΠΡΟΣΟΧΗ:** Για την αποφυγή κινδύνων πνιγμού, απομακρύνετε το παιχνίδι αυτό όταν το παιδί αρχίζει να προσπαθεί να σηκωθεί στα χέρια και στα γόνατά του μπουσουλώντας.

Για να επανατοποθετήσετε το ηχητικό παιχνίδι στη μπάρα, σύρετέ το όπως φαίνεται στην Εικ. 21 μέχρι να ακούσετε το χαρακτηριστικό



“ΚΛΙΚ” εμπλοκής.

#### ΠΛΑΙΣΙΟ ΔΟΝΗΣΗΣ

Το πλαίσιο δόνησης (Εικ. 22) βρίσκεται στη βάση του μπροστινού τμήματος του καθίσματος.  
Στρέφοντας το διακόπτη δεξιόστροφα ενεργοποιείται η δόνηση, για να την απενεργοποιήσετε επαναφέρατε το διακόπτη στη θέση “0”.

#### ΑΦΑΙΡΕΣΗ ΤΗΣ ΕΠΕΝΔΥΣΗΣ

Μπορείτε να αφαιρέσετε το ύφασμα και το μαξιλαράκι-μειωτήρα από το ρηλάξ για να τα πλύνετε.

13. Αφαιρέστε το μαξιλαράκι-μειωτήρα.

14. Αφαιρέστε τη ζώνη μέσης από την υφασμάτινη σχισμή και από τους 2 πλαστικούς κρίκους στο πλαίσιο του ρηλάξ και ξεκινήστε να αφαιρείτε την επένδυση από μπροστά. Ξεκουμπώστε τα 6 κουμπιά πίεσης (Q) που βρίσκονται στο πλάι κάτω από τους μεταλλικούς σωλήνες, ξεκουμπώστε το velcro που υπάρχει στο πλαίσιο δόνησης (Εικ. 24), αφαιρέστε στη συνέχεια το ύφασμα μέσα από το πλαίσιο φροντίζοντας να μην προκληθεί σε αυτό ζημιά. Για να ξανατοποθετήσετε το ύφασμα προχωρήστε με αντίστροφη σειρά, με προσοχή ώστε η κάτω υφασμάτινη ταινία να περάσει μέσα από τις αρθρώσεις ρύθμισης της πλάτης (Εικ. 25) και τα στηρίγματα της μπάρας παιχνιδιού.

## 10/12 μηνών έως 18 Kg (ΧΡΗΣΗ ΩΣ ΚΑΘΙΣΜΑΤΑΚΙ)

# ΣΗΜΑΝΤΙΚΟ! ΔΙΑΒΑΤΕ ΠΡΟΣΕΚΤΙΚΑ ΤΙΣ ΟΔΗΓΙΕΣ ΚΑΙ ΦΥΛΑΞΤΕ ΤΕΣ ΓΙΑΤΙ ΜΠΟΡΕΙ ΝΑ ΤΙΣ ΧΡΕΙΑΣΤΕΙΤΕ ΣΤΟ ΜΕΛΛΟΝ.

- **ΠΡΟΣΟΧΗ!** Επιτρεπόμενη ηλικία χρήσης: όταν το παιδί περπατάει και είναι σε θέση να καθίσει και να σηκωθεί μόνο του (περίπου 10/12 μηνών) έως τα 18 kg max.
- **ΠΡΟΣΟΧΗ:** Πριν χρησιμοποιήσετε το καθισματάκι, πρέπει να αφαιρέσετε το σύστημα συγκράτησης (διαχωριστικό ποδιών και ζώνη μέσης) και να τις τοποθετήσετε στις ειδικές υποδοχές. Αφαιρέστε και τη μπάρα παιχνιδιού.
- **ΠΡΟΣΟΧΗ:** Κρατήστε πάντα τον μάντα για τη στερέωση του παιχνιδιού.

διού ήχου (I) μακριά από το παιδί.

- **ΠΡΟΣΟΧΗ:** Η καρεκλα πρέπει να χρησιμοποιείται με το πίσω πίσω συνελευση.
- **ΠΡΟΣΟΧΗ:** Μην χρησιμοποιείτε το προδον σε καρεκλα σε λειτουργία ροκερ.
- **ΠΡΟΣΟΧΗ:** Μην αφήνετε ποτέ το παιδί χωρίς επίβλεψη.
- **ΠΡΟΣΟΧΗ:** Μην τοποθετείτε αυτό το προϊόν κοντά σε ένα παράθυρο καθώς μπορεί να χρησιμοποιηθεί ως βήμα από το παιδί και να προκαλέσει την πτώση του παιδιού από το παράθυρο.
- **ΠΡΟΣΟΧΗ:** Να γνωρίζετε τον κίνδυνο ανοιχτών πυρκαγιών και άλλων πηγών ισχυρής θερμότητας κοντά στο προϊόν.
- **ΠΡΟΣΟΧΗ:** Μην τοποθετείτε αυτό το προϊόν κοντά σε παράθυρο, όπου υπάρχουν κορδόνια από κουρτίνες ή από ρολά, υπάρχει κίνδυνος στραγγαλισμού του παιδιού.
- **ΠΡΟΣΟΧΗ:** Μην χρησιμοποιείτε το προϊόν εάν κάποιο τμήμα είναι σπασμένο, σχισμένο ή λείπει.
- **ΠΡΟΣΟΧΗ:** Μην χρησιμοποιείτε αξεσουάρ ή ανταλλακτικά άλλα από αυτά που έχουν εγκριθεί από τον κατασκευαστή.
- Να το τοποθετείτε μόνο πάνω σε επίπεδες και σταθερές επιφάνειες.
- Το προϊόν έχει διαστάσεις 80 x 43 x 32/62 cm.
- **ΠΡΟΣΟΧΗ:** Να βεβαιώνετε ότι στο χώρο που πρόκειται να χρησιμοποιηθεί το καθισματάκι, δεν υπάρχουν αντικείμενα ή στοιχεία που εμποδίζουν ή επηρεάζουν τη





κατάστημα από το οποίο αγοράσατε τη συσκευή.

#### ΕΓΓΥΗΣΗ

Το προϊόν είναι εγγυημένο για κάθε παράλειψη συμμόρφωσης υπό κανονικές συνθήκες χρήσης όπως προβλέπεται από τις οδηγίες χρήσης. Συνεπώς, η εγγύηση δεν θα ισχύει, αν οι ζημιές οφείλονται σε ακατάλληλη χρήση, φθορά ή τυχαία γεγονότα. Για τη διάρκεια της εγγύησης σχετικά με παραλείψεις συμμόρφωσης, ανατρέξτε στις ειδικές διατάξεις των εθνικών κανονισμών που ισχύουν στη χώρα αγοράς, εφόσον προβλέπονται.

σωστή του χρήση.

- Μην αφήνετε το παιδί σας να σηκωθεί στην καρέκλα για να αποφύγει τον κίνδυνο πτώσης.
- Μην αφήνετε να κάθονται στο καθισματάκι περισσότερα από ένα παιδιά κάθε φορά για να μην επηρεάζεται η σταθερότητά του.
- Αυτό το καθισματάκι προορίζεται αποκλειστικά για χρήση στο σπίτι και σε στεγνές επιφάνειες.
- Μην το τροποποιείτε: οποιαδήποτε αλλαγή μπορεί να μειώσει την ασφάλειά του.
- Η παρατεταμένη έκθεση του προϊόντος στον ήλιο μπορεί να αποχρωματίσει τα υφάσματα. Μετά από παρατεταμένη έκθεση σε υψηλές θερμοκρασίες περιμένετε μερικά λεπτά πριν χρησιμοποιήσετε το προϊόν.
- Μην μετακινείτε ποτέ το καθισματάκι με το παιδί καθισμένο σε αυτό.

### EN 17191:2021

#### ΑΦΑΙΡΕΣΗ ΣΥΣΤΗΜΑΤΩΝ ΣΥΓΚΡΑΤΗΣΗΣ

- Περάστε τον μιάντα μέσης στις σχισμές που υπάρχουν στην πλάτη (Εικ. 26) και βγάλτε τους από τους ειδικούς δακτύλιους σχήματος "D" που υπάρχουν πίσω από την πλάτη.
- Περάστε το διαχωριστικό ποδιών και τον μιάντα στην ειδική σχισμή Q που υπάρχει στο κάθισμα (Εικ. 23) και φυλάξτε τα στην ειδική θήκη, όπως φαίνεται στην Εικ. 24.

Αν χρειαστεί να τοποθετήσετε ξανά τα συστήματα συγκράτησης (για χρήση ως ρηλάξ), θα πρέπει να επαναλάβετε την ίδια διαδικασία με αντίστροφη σειρά από αυτήν που περιγράφεται πιο πάνω. Αν είναι απαραίτητο, ρυθμίστε τους μιάντες ανάλογα με το μέγεθος του παιδιού.



#### ΤΟ ΠΡΟΪΟΝ ΑΥΤΟ ΕΙΝΑΙ ΣΥΜΦΩΝΟ ΜΕ ΤΟΝ ΕΥΡΩΠΑΪΚΟ ΚΑΝΟΝΙΣΜΟ 2012/19/ΕΕ.

Το σύμβολο με τον διαγραμμένο κάδο που υπάρχει στη συσκευή υποδεικνύει ότι το προϊόν, στο τέλος της ωφέλιμης ζωής του πρέπει να διατίθεται ξεχωριστά από τα οικιακά απορρίματα και να μεταφέρεται σε κάποιο κέντρο συλλογής ηλεκτρικών και ηλεκτρονικών συσκευών ή να επιστρέφεται στον μεταπωλητή κατά την αγορά μιας καινούριας αντίστοιχης συσκευής. Ο χρήστης έχει την ευθύνη μεταφοράς της συσκευής στον κατάλληλο χώρο συλλογής κατά το τέλος της ωφέλιμης ζωής της. Η κατάλληλη διαδικασία συλλογής επιτρέπει την ανακύκλωση, επεξεργασία και οικολογική διάθεση των άχρηστων συσκευών και συμβάλλει στην αποφυγή αρνητικών επιπτώσεων για το περιβάλλον και την υγεία. Για περισσότερες πληροφορίες σχετικά με τα διαθέσιμα συστήματα συλλογής, παρακαλούμε απευθυνθείτε στις κατά τόπους δημόσιες υπηρεσίες καθαριότητας ή στο





**TR** 0 ila 12 AY (ANA KUÇAĞI)

# ÖNEMLİ! DİKKATLE OKU- YUNUZ VE İLERİDE BAŞVURMAK İÇİN SAKLAYINIZ.

**UYARI:** KULLANMAYA BAŞLAMADAN ÖNCE ÜRÜNÜN TÜM PLASTİK POŞETLERİ VE AMBALAJ MALZEMELERİNİ ÇIKARIP ATINIZ VE BUNLARI ÇOCUKLARIN ULAŞAMAYACAKLARI YERLERDE SAKLAYINIZ.

## UYARILAR

- **UYARI:** Yalnızca evde kullanım içindir.
- **UYARI:** Kullanım için amaçlanan yaş aralığı: doğumdan 12 aya kadar.
- **UYARI:** Asla çocuğu gözetimsiz bırakmayınız.
- **UYARI:** Çocuk ayakta durmaya başladığında ürünü kullanmayı bırakın.
- **UYARI:** Bu ürünü, asla yükseltilmiş bir yüzey (örn. masa) üzerinde kullanmayınız.
- **UYARI:** Daima emniyet kemeri sistemini kullanınız.
- Çocuk ana kucağı içerisinde iken, daima bağlama sistemini kullanınız; kayışların uzunluğunu gereken şekilde ayarlayınız.
- **UYARI:** Ürünü taşımak için asla oyuncak barını kullanmayınız.
- **UYARI:** Bebek içindeyken bu ürünü taşımayınız ya da kaldırmayınız.
- **UYARI:** Çocuğun bu ürünün içinde

uyumasına kesinlikle müsaade etmeyiniz. Bu ürün, bir beşik ya da bir çocuk karyolasının yerine geçmez. Çocuğunuzun uykuya dalması halinde, onu uygun bir beşiğin veya çocuk karyolasının içine yatırmanız tavsiye edilir.

- **UYARI:** Bir parçanın kopuk, bozuk veya eksik olması durumunda ana kucağı kullanmayınız.
- **UYARI:** Üretici tarafından verilmeyen ve onaylanmayan aksesuar, yedek parça ve başka parçalar takmayınız.
- Ürün ve tüm bileşenleri, daima bir yetişkin tarafından monte edilmelidir.
- Ana kucağını bir defada birden fazla çocuk için kullanmayınız.
- Sandalyeyi tamamen yatay olmayan yüzeyler üzerinde kesinlikle bırakmayınız.
- Hoppalanın yakınlarında oynayan çocukları daima denetleyiniz.
- Yangın tehlikelerini önlemek için, ana kucağını ısı kaynaklarının, elektrikli ve gazlı cihazlar vb.'nin yakınında bırakmayınız.
- Kaplamanın sandalyenin yapısına sağlamca sabitlendiğinden emin olunuz.
- Kesinlikle çocuğunuzu motorlu araçlarda taşımak için kullanmayınız.
- Tüm parçaların kaidelere doğru olarak kancalanmış olduğundan emin olunuz.
- Tüm aşınmış parçaları, gevşemiş vidaları, aşınmış veya dikişi sökülmüş kumaşları düzenli olarak kontrol ediniz ve tüm hasarlı parçaları derhal değiştiriniz.
- Ana kucağını pencerelerin veya duvarların yakınında çocukla birlikte bırakmayınız; çocuk ipleri, perdeleri veya diğer cisimleri kullanarak bu-

ralara tırmanabilir veya nefessiz kalma veya boğulma tehlikesiyle karşı karşıya kalabilir.

- Çocuğun dışarıya uzanarak dengesini kaybedip düşmesi riskini önlemek için, sandalyeyi pencerelerin veya duvarların yakınına koymayınız.
- Oyuncak barının sallanan oyuncuğunun sabitleme sistemlerini uzatmak için ip eklemeyiniz ve düğüm/ilmek atmayınız: Bu, boğulmaya yol açabilecek hareketli düğümlerin kazayla oluşmasına sebep olabilir.
- **UYARI:** Sesli oyuncak sabitleme (I) kayışını daima çocuktan uzak tutun.
- **UYARI:** Bu oyuncak yalnızca yetişkin gözetimi altında kullanılmalıdır.
- **UYARI:** Bu ürün yalnızca bir yetişkin tarafından monte edilmelidir.
- **UYARI:** Ürünü aşınma ve hasar belirtilerine karşı düzenli olarak kontrol ediniz ve düzgün şekilde monte edildiğinden emin olunuz. Oyuncak barının veya sallanan oyuncuğun herhangi bir parçasında hasar olması durumunda, bunları kullanmayınız ve çocuklardan uzak tutunuz.
- Kullanılmadığı zamanlarda ürünü çocukların erişemeyeceği bir yerde saklayınız.

#### KORUMA VE BAKIM

- Bu ürün, düzenli bakım gerektirir.
- Temizlik ve bakım işlemleri yalnızca bir yetişkin tarafından yapılmalıdır.
- Ana kucığında kırık, yırtık veya eksik parça olup olmadığını düzenli aralıklarla kontrol ediniz: Bu durumda ürünü kullanmayınız.
- Salınacağı temizlemeye ilişkin talimatlar için, lütfen bakım etiketine başvurunuz.



Soğuk suda elde yıkayınız



Çamaşır suyu kullanmayınız



Makinede kurutmayınız



Ütülemeyiniz



Kuru temizlemeye vermeyiniz

- Her yıkamadan sonra kumaşın ve dikişlerin iyi durumda olduğunu

kontrol ediniz.

- Uzun süreler boyunca doğrudan güneş ışığına maruz kalma, kumaşların solmasına neden olabilir.

#### BİLEŞENLER

- Bileşenler
- A - Taban
- B - Ayaklar
- B1 - Kaymaz kauçuk
- B2 - Açma/kapatma düğmeleri
- C - Koltuk
- D - Yükseltme yastığı
- DD - Baş dayama yeri
- E - Oyuncak barı
- E1 - Sesli oyuncak serbest bırakma düğmesi
- F - Çıkarılabilir sesli oyuncak
- G - Oyuncaklar
- H - Oyuncak birleşim yuvası
- I - Sesli oyuncuğun bağlanması için kayış
- L - Emniyet kemeri
- M - Tokalar
- N - Klipsler
- O - Emniyet kemerinin ayarlanması için halka
- P - Yatırma düğmesi
- Q - Klik düğmeleri
- R - Titreşim kutusu
- S - Koltuk düğmesi deliği

#### MONTAJ

Ana kucacı önceden monte edilmiş halde gelir. Ürünü kullanmak için aşağıdaki işlemler gerçekleştirilmelidir:

1. Ana kucacı açmak için, koltuğu yukarı çekiniz (Şek. 1); klik sesini duyduğunuzda, bu, ürünün doğru olarak açıldığını anlamına gelir. Ana kucacının her iki tarafının düzgün biçimde açıldığından emin olunuz.
2. Oyuncak barının alt uçlarını, ilgili sabitleme deliğine geçirerek, oyuncak barını sabitleyiniz (Şek. 2).

#### SIRTLIK NASIL AYARLANIR

3. Sirtlığı yüksek bir konumdan daha eğimli bir konuma ayarlamak için; iki yan düğmeyi (Şek. 3) tutunuz ve basılı tutarak aşağıya çekiniz; mevcut 4 konumdan istenen eğimi seçiniz. Bu işlem, çocuk ana kucacığında oturur haldeyken de yapılabilir. Bu durumda işlemi yapmak daha zor olabilir.

**UYARI:** Geri yatırmayı ayarlarken her zaman sırt desteğine parmaklarınızla yön veriniz.

En yatık konumdan daha az eğimli konuma getirmek için, yalnızca sirtlığı yukarı çekiniz (Şek. 4-5).

**UYARI:** Kullanmadan önce sırt desteğinin doğru şekilde kilitlemiş olduğunu her zaman kontrol edin.

#### SABİT VEYA SALLANAN MOD

4. Ana kucacı, sabit veya sallanan moda kullanılabilir:
  - Sabit mod: ön ayakları (B), ayakların alt kısmı yere değinceye kadar öne çeviriniz (Şek. 6);
  - Sallanan mod: ön ayakları (B), ayaklar yere değmeyecek şekilde ters yöne çeviriniz (Şek. 7).

#### SANDALYE NASIL KAPATILIR

5. Ana kucacı, taşıma amacıyla kapatılabilir.

**UYARI:** Ana kucacı, çocuk içinde otururken kesinlikle kapatılmamalıdır. Şaseyi kapatmadan önce çocuğu ana kucacıdan çıkarınız!

6. Ana kucacıyı kapatmak için, ön ayakların (Şek. 8) içindeki 2 düğmeye aynı anda basınız.

7. Ana kucacıyı tekrar açmak için yalnızca, doğru olarak açıldığını belirten klik sesini duyuncaya kadar koltuğu yukarı çekiniz (Şek. 9).

#### EMNİYET KEMERİNİN KULLANIMI

8. Emniyet kemerini ilk olarak halihazırda takılmış durumdadır (Şek. 10). Çözmek için, tokaların dışı uçlarına bastırınız ve iki tokayı çıkarınız (Şek. 11). Ana kucacıyı çocuk için hazırdır.

**UYARI:** Kullanırken, kemerleri her zaman bacak arası kayışına takarak sabitleyiniz ve yeterince gergin ve doğru konumda olduklarını kontrol ediniz.

9. Emniyet kemerinin gerginliğini ayarlamak için; tokalı bir ucu sabit tutunuz ve aynı anda kemeri çekerek, ilgili halkanın (O) içine

kaydırınız (Şek. 12).

### YÜKSELTME YASTIĞI

10. Küçültücü yastık (D) - (DD), doğumdan itibaren idealdir ve ihtiyaca göre çıkarılabilir. Koltuğa sabitlemek için, koltuğun üzerine yerleştiriniz ve bacak arası kayışı delik arasında kaydırarak geçirin (Şek. 13). Emniyet kemeri, küçültücü yastığın ilgili yan deliklerinden geçirin (Şek. 13 A). Kayışları delik arasında kaydırarak geçirecek, baş dayama yerini koltuğa sabitleyiniz ve cırt-cırtlı şeridi kullanarak tekrar kapatınız (Şek. 14).

### OYUNCAK BARI

11. Alt uçlarını, ilgili sabitleme deliğine geçirecek, oyuncak barını (E) şaseye sabitleyiniz (Şek. 15).

**UYARI:** Her kullanımdan önce, oyuncak barının düzgün bir şekilde sabitlenmiş olduğunu kontrol ediniz. Oyuncak barı; yuvasından biraz kaldırılarak ve istenen konuma getirilerek, iki farklı modda kullanılabilir (Şek. 16).

12. Kayışlar, bardaki deliklere geçirilerek; oyuncak barına oyuncaklar bağlanabilir (Şek. 17).

### ELEKTRİKLİ PARÇALARA İLİŞKİN UYARILAR

**UYARI: Kullanılmış pilleri derhal bertaraf ediniz. Yeni ve kullanılmı pilleri çocuklardan uzak tutunuz. Pillerin yutulmuş ya da vücudun herhangi bir kısmı içerisine yerleştirilmiş olabileceğini düşünüyorsanız, derhal tıbbi yardım alınız.**

- Pilleri değiştirmek için: pil bölmesi kapağındaki vidayı bir tornavida ile gevşetiniz ve kapağı açınız. Ardından, kutuların doğru yönde olduklarından emin olmak suretiyle (ürün üzerinde gösterildiği şekilde), bitmiş pilleri çıkararak yeni olanları takınız, pil kapağını kapatınız ve vidayı sıkınız. Aynı işlemi Titreşim Kutusu için tekrarlayınız (Oyuncak Bari 2 AA 1,5 Volt tipinde pil - Titreşim Kutusu 1 LR20 1,5V pil).
- Piller yalnızca bir yetişkin tarafından takılmalıdır.
- Bu ürünün doğru şekilde çalışması için, yalnızca aynı tipte veya eşdeğer tipte alkali pilleri kullanınız (Oyuncak Bari 2 AA 1,5V tipinde pil - Titreşim Kutusu 1 LR20 1,5V pil).
- Pillerin kutupları doğru yönde olacak şekilde takıldığından emin olunuz.
- Yeni ve eski pilleri veya farklı türdeki pilleri kesinlikle birlikte kullanmayınız.
- Pilleri ve aletleri daima çocukların erişiminden uzak tutun.
- Güç terminallerine kısa devre yaptırmayınız.
- Zarar verebilecek herhangi bir sıvı sızıntısından kaçınmak için, tükennmiş pilleri daima üründen çıkarınız.
- Ürün, uzun süre boyunca kullanılmıyacaksa pilleri daima çıkarınız.
- Ürünü atmadan önce, pilleri oyuncak barının ve titreşim kutusunun içinden çıkartınız.
- Biten pilleri ateşe atmayın veya çöp olarak çevreye atmayınız; atık sınıflandırma yoluyla tasfiye edilmeleri gerekmektedir.
- Pillerin sıvı sızdırması durumunda, pil bölmesini temizlemeyi unutmadan pilleri hemen değiştirin; ellerinizin bu sıvıyla temas etmesi durumunda ellerinizi iyice yıkayın.
- Sızıntı yapan pilleri daima hemen atınız; yanıklara ya da diğer türlü yaralanmalara neden olabilirler.
- Şarj edilmeyen tipteki pilleri şarj etmeye çalışmayınız: patlayabilirler.
- Oyuncakın çalışma özelliğini azaltabileceği için, şarj edilebilir pillerin kullanılması tavsiye edilmez.
- Şarj edilebilir piller kullanılıyorsa, şarj etmeden önce pilleri oyunculuktan çıkartınız.
- Ürünü yağmur altında bırakmayınız; su sızıntıları elektronik devresine hasar verecektir.
- Şarj edilebilir piller, yalnızca bir yetişkin gözetiminde şarj edilmelidir.

### ÇIKARILABİLİR SESLİ OYUNCAK

Oyuncak barı, ön kısımdaki düğmelere basılarak etkinleştirilen bir ses ve ışık paneli ile donatılmıştır (Şek. F).

F1 : Açma düğmesi - ses

F2 : Sakinleştirici ve rahatlatıcı parçalar çalar

F3 : Ninniler çalar

F4 : Eğlenceli müzik çalar

F5 : Ses kayıt düğmesi

F6 : Ses ve müzik etkinleştirme kolu

F7 : Mikrofon - Led

Ses tanımayı etkinleştirmek için, sesli oyuncakın açık olduğunu

kontrol ediniz. F5 düğmesini basılı tutunuz; kırmızı LED yanıp sönmeye başlar başlamaz, kendi sesinizi kaydedebilirsiniz; kaydı durdurmak için düğmeyi serbest bırakınız (LED sönecektir). Kaydın süresi, maksimum 30 saniye olabilir.

Kaydı dinlemek için, düğmeye basınız.

Tekrar kaydetmek için, yukarıda açıklanan adımları tekrarlayınız.

İdeal bir kayıt sağlamak için, mikrofondan (F7) yaklaşık 20 cm uzakta durulması ve net ve anlaşılır bir ses tonunun kullanılması tavsiye edilir; kaydınızın kalitesinden ödün vermemek için, mikrofon deliğinin örtülmemesi önemlidir.

Sesli oyuncak, E1 düğmesine basılarak çıkarılabilir (Şek. 18).

Çıkarıldıktan sonra, sesli oyuncak; kayış (I) kullanılarak yatak şasesine sabitlenebilir (Şek. 19). Kayış, yatak şasesine en iyi uyumu sağlayacak biçimde iki yuvaya sahiptir (Şek. 20).

**UYARI:** Doluşma nedeniyle olası bir yaralanmayı önlemek için; çocuk, emekler halden elleri ve dizleri üzerinde kalkmaya çalışmaya başladığında bu oyuncakçı çıkarınız.

Sesli oyuncakçı yeniden bara takmak için, Şek. 21'de gösterildiği gibi, "KLK" sesliyle yerine oturduğunu duyuncaya kadar kaydırınız.

### TİTREŞİM KUTUSU

Titreşim kutusu (Şek. 22), ön koltuk desteğine yerleştirilmiştir.

Düğmenin saat yönünde çevrilmesiyle titreşim başlar; kapatmak için düğmeyi "0" a geri getiriniz.

### KUMAŞ KILIF NASIL ÇIKARTILIR

Koltuk kaplamasını ve yükseltme yastığını yıkamak üzere ana kucağından sökmek mümkündür.

13. Yükseltme yastığını çıkarınız.

14. Emniyet kemeri kumaştaki yuvalardan çıkarınız ve kaplamayı sökmeye başlayınız; Şek. 23. Metal boruların altındaki tarafta, 6 klik düğmesini (Q) serbest bırakınız, titreşim kutusu üzerindeki kaplamayı (Şek. 24) çıkarınız, ardından; zarar vermemeye dikkat ederek; kumaş şasesinin tamamından çıkarıp alınız. Kaplamayı yerine takmak için; alt kumaş kayışını, sırtlığın (Şek. 25) ve oyuncak barı desteğinin ayrılarla noktalarından geçtiğinden emin olarak, tersinden sıra ile ilerleyiniz.

## 10/12 AY, 18 Kg'a kadar (SANDALYE KULLANIMI)

# ÖNEMLİ! DİKKATLİ BİR ŞEKİLDE OKU- YUN VE İLERİDE BAŞVURMAK ÜZERE SAKLAYIN.

- **UYARI!** Kullanım için amaçlanan yaş aralığı: çocuğunuz yürümeye başlayıp, kendi başına oturabildiği ve ayağa kalkabildiği zamandan itibaren (yaklaşık 10/12 ay, maks. 18 kg).
- **UYARI:** Sandalye olarak kullanmadan önce, emniyet kemeri (bacak arası kayışı ve bel kemeri) çıkarı-

niz ve uygun yerlere yerleřtiriniz. Oyuncak çubuđunu da çıkarın.

- **UYARI:** Sađlam oyuncak tutturucunun (I) kayışını her zaman çocuktan uzak tutun.
- **UYARI:** Sandalye sırtlıđı tamamen yükseltilken kullanılmalıdır.
- **UYARI:** Ürünü sallanan modda sandalye olarak kullanmayınız.
- **UYARI:** Çocuđu asla yalnız bırakmayınız.
- **UYARI:** Bu ürünü, çocuk tarafından basamak olarak kullanılabileceđinden ve çocuđun pencereden düşmesine neden olabileceđinden, pencere yakınına yerleřtirmeyin.
- **UYARI:** Ürünün çevresinde açık ateş ve diđer güçlü ısı kaynaklarının oluşma riskinin farkında olun.
- **UYARI:** Bu ürünü, perde veya stor perde iplerinin bir çocuđu bođabileceđi bir pencere yakınına yerleřtirmeyin.
- **UYARI:** Herhangi bir parçası kırık, yırtık veya eksik ise ürünü kullanmayınız.
- **UYARI:** Üretici tarafından onaylananlar dıřında aksesuar veya yedek parça kullanmayın.
- Yalnızca düz ve sabit yüzeyler üzerine yerleřtiriniz.
- Ürünün boyutları 80 x 43 x 32/62 cm'dir.
- **UYARI:** Sandalyenin kullanılacađı alanda, dođru kullanımı engelleyebilecek veya dođru kullanımdan ödün verebilecek cisimlerin veya mobilyanın bulunmadıđını kontrol ediniz.
- Düşme riskinden kaçınmak için, çocuđunuzun sandalyenin üzerinde

ayakta durmasına izin vermeyiniz.

- Dengesinden ödün vermemek için, bir defada birden fazla çocuđun sandalyeye oturmasına izin vermeyiniz.
- Bu sandalye yalnızca evde ve kuru yüzeyler üzerinde kullanılmak üzere düşünölmüřtür.
- Hiçbir deđişiklik yapmayınız: herhangi bir deđişiklik, güvenliđinden ödün verebilir.
- Uzun süreler boyunca dođrudan güneş ışığına maruz kalma, kumařların solmasına neden olabilir. Yüksek sıcaklıklara uzun süre maruz kaldıktan sonra, ürünü kullanmadan önce birkaç dakika bekleyiniz.
- Üstünde çocuk oturuyorken, sandalyeyi kesinlikle tařımayınız.

## EN 17191:2021

### BAđLAMA SİSTEMLERİNİN ÇIKARILMASI

- Bel kemerini, sırtlıktaki deliklerden (Şek. 26), ardından sırtlıđın arkasındaki D biçimli halkaların içinden geçiriniz. Kemer, çocukların erişiminden uzak tutunuz.
- Bacak arası kayışını, koltuktaki ilgili S deliđinden geçiriniz (Şek. 27) ve Şek. 28'da gösterildiđi gibi, ilgili cebin içine yerleřtiriniz.

Bađlama sistemlerini tekrar takmaya gerek duyarsanız (ürünü ana kucadı olarak kullanmak için), bu adımları tersi sırayla tekrarlayınız. Gerekirse, kemerleri çocuđunuzun bedenine göre ayarlayınız.



### BU ÜRÜN 2012/19/AB DİREKTİFİNE UYGUNDUR.

Cihazın üzerinde bulunan üzeri çizili sepet sembolü, ürünün kullanım ömrünün sonunda ev atıklarından ayrı olarak bertaraf edilmesi gerektiđi dođrultusunda, elektrikli ve elektronik cihazların yeniden dönüřtürölmesi için ayrılmalı bir çöp toplama merkezine götürölmesi veya benzer yeni bir cihaz satın alındıđında ürünün satıcıya teslim edilmesi gerektiđini belirtir. Kullanıcı, cihazın kullanım ömrünün sonunda, cihazın uygun toplama merkezlerine tesliminden sorumludur. Kullanım ömrünün sonuna ulařmış cihazın çevreye uygun yeniden dönüřtürölme, işleme ve bertaraf edilmesine yönelik uygun ayrılmalı çöp toplama, çevre ve sađlık üzerindeki olası olumsuz etkilerin önlenmesine katkıda bulunur ve ürünün oluřtuđu malzemelerin yeniden dönüřtürölmesini sađlar. Mevcut çöp toplama sistemleri ile ilgili daha detaylı bilgi için yerel atık bertaraf etme hizmetine veya ürünü satın almış olduđunuz mađazaya bařvurunuz.

### GARANTİ

Ürün, kullanım talimatlarında belirtilen normal kullanım kořulları altında uygunluđa ilişkin tüm kusurlara karřı garanti edilmiřtir. Bu nedenle garanti, hatalı kullanım, ařınma veya kazara meydana gelen olaylardan kaynaklanan hasarlar durumunda geçerli deđildir. Uygunluđa ilişkin kusurlara dair garantinin süresi için, mevcut olan durumlarda lütfen satın alınan ölkede geçerli ulusal kanunların özel hükümlerine bakınız.



**0 - 12 МІСЯЦІВ (ВИКОРИСТАННЯ В ЯКОСТІ ШЕЗЛОНГА)**

## **ВАЖЛИВО - УВАЖНО ПРОЧИТАЙТЕ ТА ЗБЕРЕЖІТЬ ДЛЯ ВИКОРИСТАННЯ В МАЙБУТНЬОМУ.**

**УВАГА:** ПЕРЕД ВИКОРИСТАННЯМ ЗНІМІТЬ Й ВИКИНЬТЕ ВСІ НАЯВНІ ПЛАСТИКОВІ ПАКЕТИ І РЕШТУ КОМПОНЕНТІВ УПАКОВКИ. В БУДЬ-ЯКОМУ РАЗІ, ЗБЕРІГАЙТЕ ЇХ В НЕДОСТУПНОМУ ДЛЯ ДІТЕЙ МІСЦІ.

### **ПОПЕРЕДЖЕННЯ**

- **УВАГА:** Виріб призначено лише для домашнього використання.
- **УВАГА:** Допустимий вік дитини: від народження до 12 міс.
- **УВАГА:** Ніколи не залишайте свою дитину наодинці без нагляду.
- **УВАГА:** Припиніть використання виробу, коли дитина почне стояти на ногах.
- **УВАГА:** Ніколи не використовуйте цей виріб на піднятих поверхнях (наприклад, на столі).
- **УВАГА:** Завжди використовуйте систему безпеки.
- Завжди під час знаходження дитини у шезлонгу використовуйте системи утримання; за необхідності відрегулюйте їх довжину спеціальними регуляторами.
- **УВАГА:** Ніколи не використовуйте

підвіску для іграшок, щоб переносити виріб.

- **УВАГА:** Не пересувайте і не піднімайте цей виріб з дитиною всередині.
- **УВАГА:** Ніколи не залишайте дитину спати у виробі. Цей виріб не замінює ліжко або колиску. Якщо дитина все ж таки заснула, перенесіть її у колиску з регульованим кутом нахилу або в дитяче ліжечко.
- **УВАГА:** Не використовуйте крисельце з поламаними або відсутніми частинами.
- **УВАГА:** Забороняється використання не схвалених виробником запасних частин або аксесуарів.
- Складання виробу і всіх його компонентів має здійснюватися виключно дорослою особою.
- Не усаджуйте в шезлонг більше однієї дитини одночасно.
- Ні в якому разі не залишайте шезлонг на нерівних поверхнях.
- Не дозволяйте іншим дітям гратися біля шезлонга без нагляду.
- Щоб не допустити ймовірність виникнення пожежі, не залишайте шезлонг поряд з джерелами тепла, електроприладами, газовою плитою, тощо.
- Перевіряйте, щоб чохол був завжди правильно закріплений на каркасі шезлонга.
- Ні в якому разі не використовуйте для перевезення дитини в транспортному засобі, оснащеному двигуном.
- Обов'язково завжди перевіряйте, щоб всі компоненти були правильно встановлені і закріплені.



- Регулярно перевіряйте, щоб у виробі не було зношених частин, послаблених гвинтів, потертих матеріалів і швів, що розійшлися. негайно замінійте ушкоджені частини.
- Не встановлюйте шезлонг з дитиною біля вікон або стін, де тасьма, портьєри або інші речі можуть бути використані дитиною для вилізання вгору або можуть стати причиною удушення.
- Не встановлюйте шезлонг біля вікон або стін, щоб дитина не змогла відштовхуватися від них із подальшим ризиком втрати рівноваги і падіння.
- Не додавайте тасьми або шнурів, щоб подовжити системи для закріплення підвісних іграшок ігрової планки, не застосовуйте ніяких петель/вузлів: це може викликати ненавмисне утворення небезпечних вузлів-зашморгів, які є джерелом удушення.
- **УВАГА:** Завжди тримайте ремінець фіксації звукової іграшки (I) подалі від дитини.
- **УВАГА:** Підвіска для іграшок завжди має використовуватися під наглядом з боку дорослого.
- **УВАГА:** Складання цієї іграшки має виконуватися тільки дорослою особою.
- **УВАГА:** Регулярно перевіряйте стан зношення виробу та наявність розривів. В разі пошкодження не використовуйте ігрову планку та підвісну іграшку та зберігайте її в недоступному для дітей місці.
- Якщо вироб не використовується впродовж тривалого часу, тримайте його подалі від дитини.

## РЕКОМЕНДАЦІЇ З ЧИЩЕННЯ ТА ДОГЛЯДУ

### СКЛАД ТКАНИН ПОКРИТТЯ:

Зовнішня оббивка: 100% поліестер. Набивка: 100% поліуретан.

### М'ЯКА ЕРГОНОМІЧНА ПОДУШКА:

Зовнішня оббивка: 100% поліестер. Набивка: 100% поліестер.

- Цей виріб потребує регулярного догляду.
- Операції з очищення і догляду мають виконуватися дорослою особою.
- Регулярно перевіряйте шезлонг на наявність можливих пошкоджень, поломок або відсутніх частин: в такому разі не використовуйте його.
- Під час прання дотримуйтесь вказівок на етикетці виробу.



Прати вручну в холодній воді



Не відбілювати



Не сушити механічним способом



Не прасувати



Не піддавати хімічній чистці

- Після кожного прання перевіряйте тканину і шви на міцність.
- Тривале знаходження виробу на сонці може спричинити знебарвлення тканин.

### КОМПОНЕНТИ

Компоненти

A - Основа

B - Ніжки

B1 - Протиковзна гумова прокладка

B2 - Кнопки для відкривання/закривання

C - Сидіння

D - М'яка ергономічна подушка

DD - Підголівник

E - Ігрова планка

E1 - Кнопка від'єднання звукової іграшки

F - Знімна звукова іграшка

G - Підвісні іграшки

H - Гніздо для приєднання ігрової планки

I - Стрічка для підвішування звукової іграшки

L - Реміні безпеки

M - Пряжки

N - Зубці

O - Кільце для регулювання ременя безпеки

P - Кнопки для регулювання нахилу

Q - Кнопки

R - Вібраційний пристрій

S - Отвір в сидінні

### ЗБИРАННЯ

Крісельце поставляється вже в зібраному стані. Для того щоб можна було його використовувати, мають бути виконані наступні операції:

1. Відкрийте крісельце, потягнувши вгору сидіння (Мал. 1), поки не почуєте клацання, що є ознакою правильного розкладання виробу. Переконайтесь, щоб обидві сторони крісельця були правильно розкладені.
2. Приєднайте ігрову планку, вставивши нижній кінець планки у відповідний отвір (Мал. 2).

### РЕГУЛЮВАННЯ СПИНКИ

3. Щоб відрегулювати нахил спинки, переводячи її з більш високого положення у більш розлоге, візьміться за дві бічні кнопки (Мал. 3) та потягніть їх вгору, тримаючи їх натиснутими; оберіть потрібний кут нахилу з 4 доступних положень. Цю операцію також можна виконувати, коли дитина знаходиться у крісельці. У цьому разі виконати таку операцію буде трохи складніше.

**УВАГА:** Завжди притримуйте спинку пальцями під час регулювання кута нахилу.

Для того щоб перевести спинку з більш розлогого положення







у положення з меншим кутом нахилу, можна просто потягнути спинку вгору (Мал. 4-5).

**УВАГА:** Перед використанням завжди контролюйте, щоб спинка була правильно заблокована.

### ШЕЗЛОНГ АБО КРИСЛО-ГОЙДАЛКА

4. Можна використовувати крісельце як шезлонг або як крісло-гойдалку:

- Фіксоване положення: поверніть дві передні ніжки (B) спереду так, щоб нижня частина ніжки торкалася землі (Мал. 6);
- Крісло-гойдалка: поверніть передні ніжки (B) у протилежному напрямку таким чином, щоб ніжка не торкалася землі (Мал. 7).

### СКЛАДАННЯ

5. Для транспортування крісельце можна скласти.

**УВАГА:** Ніколи не можна складати крісельце, якщо в ньому знаходиться дитина. Перш ніж складати каркас, дістаньте дитину з крісельця!

- 6. Для того щоб скласти крісельце, необхідно одночасно натиснути 2 кнопки з внутрішньої сторони передніх ніжок (Мал. 8).
- 7. Щоб знову розкласти крісельце, достатньо потягнути сидіння вгору (Мал. 9), поки не почуєте клацання, що є ознакою правильного розкладання.

### ВИКОРИСТАННЯ РЕМЕНІВ БЕЗПЕКИ

8. При першому використанні ремені безпеки будуть вже застібнуті (Мал. 10).

Щоб від'єднати, стисніть кінці зубців пряжки та відстебніть пряжку (мал. 11). Крісельце готово для розміщення в ньому дитини.

**УВАГА:** Під час використання завжди застебайте ремені безпеки, вставляючи їх у розділову лямку для ніг. Перевіряйте правильність натягування та правильність фіксації.

9. Міцно тримайте кінець пряжки та одночасно потягніть стрічку та пропустіть її через відповідне кільце (O), щоб змінити натягування ременів (Мал. 12).

### М'ЯКА ЕРГОНОМІЧНА ПОДУШКА

10. М'яка ергономічна подушка (D) - (DD) є ідеальною з дня народження та може зніматися відповідно до потреби. Щоб прикріпити її до сидіння, покладіть її на сидіння та пропустіть розділову лямку для ніг у відповідний отвір (Мал. 13). Пропустіть ремені безпеки у відповідні бічні отвори м'якої ергономічної подушки (Мал. 13 А). Прикріпіть підголовник до сидіння, пропустивши тасьму через отвір, та закрийте його відповідною липучкою (Мал. 14).

### ІГРОВА ПЛАНКА

11. Приєднайте ігрову планку (E) до каркаса, вставивши нижній кінець у відповідний отвір для ігрової планки (Мал. 15).

**УВАГА:** Перш ніж використовувати крісельце, завжди перевіряйте, щоб ігрова планка була правильно встановлена. Ігрову планку можна використовувати у двох різних положеннях, трохи піднімаючи її зі свого гнізда та повертаючи у потрібне положення (Мал. 16).

12. Підвісні іграшки можна чіпляти на ігрову планку, вставляючи стрічки у відповідні отвори на планці (Мал. 17).

### ЗАСТЕРЕЖЕННЯ ЩОДО ЕЛЕКТРИЧНИХ ЧАСТИН

**УВАГА: одразу вийміть відпрацьовані батарейки. Тримайте нові та відпрацьовані батарейки у недоступному для дітей місці. Якщо ви вважаєте, що батарейки могли бути проковтнуті або могли потрапити в яку-небудь частину тіла, негайно зверніться до лікаря.**

- Процедура із заміни батарейок: викруткую ослабте гвинт кришки на ігровій планці, зніміть кришку, вийміть розряджені батарейки з батарейного відсіку, вставте нові батарейки, дотримуючись полярності (як вказано на виробі), встановіть на місце кришку і затягніть гвинт до упору. Повторіть ту ж саму операцію для вібраційного пристрою (ігрова планка з 2 батарейками AA 1,5 В - вібраційний пристрій з 1 батарейкою LR20 1,5 В).
- Заміна батарейок завжди має здійснюватися дорослою особою.
- Для функціонування цього виробу використовуйте алкалінові батарейки рекомендованого типу або еквівалентні батарейки (ігрова планка з 2 батарейками AA 1,5В - вібраційний пристрій з 1 батарейкою LR20 1,5В).
- При встановленні батарейок необхідно дотримуватися пра-

вильної полярності.

- Не змішуйте різні типи батарейок або розряджені батарейки з новими.
- Не залишайте поблизу від дітей батарейки або інструменти для роботи з ними.
- Не замикайте накоротко затискачі живлення.
- Не забувайте виймати розряджені батарейки з виробу, щоб можливий витік з них рідини не пошкодив виріб.
- Якщо ви не плануєте користуватися виробом тривалий час, обов'язково вийміть з нього батарейки.
- Перед утилізацією вийміть батарейки з ігрової планки та вібраційного пристрою.
- Не викидайте розряджені батарейки у вогонь або безпосередньо в оточуюче середовище, їх необхідно здавати у пункти розділового збирання відходів.
- В разі витoku рідини з батарейок негайно замініть їх, очистивши батарейний відсік і вимивши руки, особливо в разі контакту з рідиною, що витікла.
- Негайно викиньте батарейки, з яких витікає рідина: вони можуть викликати опіки шкіри або інші травми.
- Не намагайтеся підзаряджати батарейки, не придатні для цього: існує небезпека вибуху.
- Не рекомендується використовувати перезаряджувальні акумуляторні батареї, вони можуть скоротити термін служби іграшки.
- У разі використання акумуляторних батарей виймайте їх з іграшки перед перезарядженням.
- Не залишайте виріб під дощем, проникнення води всередину призведе до пошкодження електронної схеми.
- Акумуляторні батареї повинні підзаряджатися під наглядом з боку дорослої особи.

### ЗНІМНА ЗВУКОВА ІГРАШКА

Ігрова планка оснащена панеллю зі світловими та звуковими ефектами, яку можна увімкнути за допомогою кнопок, розташованих на передній частині (Мал. F).

F1 : Кнопка включення - гучність

F2 : вмикає спокійні мелодії

F3 : вмикає колискову

F4 : вмикає смішні мелодії

F5 : кнопка запису голосу

F6 : ручка вмикання звуків та мелодій

F7 : мікрофон - світлодіод

Для вмикання запису голосу перевірте, щоб звукова іграшка біла увімкнута. Тримайте натиснутою кнопку F5, як тільки червоний світлодіод почне блимати, можна буде записати свій голос; щоб перервати запис, відпустіть кнопку (світлодіод згасне). Запис може тривати максимум 30 секунд.

Щоб прослухати запис, натисніть кнопку.

Щоб знову зробити запис, повторіть зойно описані операції.

Для отримання відмінного запису рекомендується триматися від мікрофона (F7) на відстані приблизно 20 см, та мати чистий та твердий голос; важливо не закривати мікрофон, щоб не пошкодити якість вашого запису.

Звукову іграшку можна зняти, натиснувши кнопку E1 (Мал. 18).

Після зняття звукової іграшки, завдяки стрічці (I) можна підвісити її на каркасі ліжечка (Мал. 19). Стрічка має дві петельки, щоб можна було використовувати її для більшості каркасів ліжечків (Мал. 20).

**УВАГА:** Щоб запобігти травмуванню внаслідок заплутування, зніміть цю іграшку, коли дитина починає намагатися встати, спираючись на руки та на коліна, щоб повзти.

Для того щоб знову встановити звукову іграшку на планці, встановіть її, як зображено на мал. 21, та почуєте відповідне клацання.

### ВІБРАЦІЙНИЙ ПРИСТРІЙ

Вібраційний пристрій (Мал. 22) розташовується на передній опорі сидіння.

Повертаючи ручку у напрямку годинникової стрілки, вмикається вібрація. Щоб її вимкнути, поверніть ручку в положення "0".

### ЯК ЗНЯТИ ХОХОЛ

Хохол і м'яку ергономічну подушку можна зняти з крісельця для прання.

13. Зніміть м'яку ергономічну подушку.





14. Витягніть поясний ремінь з тканинної петлі та з 2 кілець на каркасі шезлонга та почніть знімати чохол спереду. Розстібніть 6 кнопок (Q) з боків під металевими трубками, відстебніть липучку на вібраційному пристрої (Мал. 24), потім обережно зніміть чохол зі всього каркаса, щоб не пошкодити його. Для того щоб знову надягти чохол, виконайте процедуру у зворотньому порядку, звертаючи увагу на те, щоб стрічка знизу проходила крізь регулюючі шарніри спинки (Мал. 25) та опори ігрової планки.

**10-12 місяців до досягнення ваги 18 кг (ВИКОРИСТАННЯ В ЯКОСТІ КРІСЕЛЬЦЯ).**

## **ВАЖЛИВЕ ЗАУВАЖЕННЯ: УВАЖНО ПРОЧИТАЙТЕ ТА ЗБЕРЕЖІТЬ ДЛЯ ВИКОРИСТАННЯ В МАЙБУТНЬОМУ.**

- **УВАГА!** Допустимий вік дитини: відколи дитина ходить та здатна самостійно сідати та вставати (приблизно у віці 10-12 місяців) до досягнення максимальної ваги 18 кг.
- **УВАГА:** перед використанням крісельця необхідно зняти реміні безпеки (паховий ремінь та поясний ремінь) та вставити їх у відповідні гнізда. Зніміть також ігрову планку.
- **УВАГА:** Завжди тримайте ремінь для кріплення звукової іграшки (I) подалі від дитини.
- **УВАГА:** Кріло треба використовуватися з надпадально піднімаючою сидня.
- **УВАГА:** Не використовуйте виріб в якості крісельця-гойдалки.
- увага: ніколи не залишайте дитину без нагляду.

- **УВАГА:** Забороняється розміщувати цей виріб поруч з вікном, оскільки дитина може використати його як сходинку і випасти з вікна.
- **УВАГА:** Пам'ятайте про ризик відкритого вогню та інших джерел сильного тепла поблизу виробу.
- **УВАГА:** Забороняється розміщувати виріб поруч з вікном, де шнурки від жалюзі або штор можуть задушити дитину.
- **УВАГА:** Не використовуйте виріб, якщо будь-яка частина зламана, порвана або відсутня.
- **УВАГА:** Не використовуйте аксесуари або запасні частини, крім тих, які схвалені виробником.
- Виріб повинен розташовуватися виключно на рівних і стійких поверхнях.
- Виріб має наступні габаритні розміри: 80 x 43 x 32/62 см.
- **УВАГА:** Місце, де буде використовуватись крісельце, має бути вільним від речей або меблів, які можуть перешкоджати йому або негативно впливати на його правильне використання.
- Не дозволяйте дитині підводитись на ноги в крісельці, щоб уникнути ризику падіння.
- Щоб не порушити стійкість крісельця, не усаджуйте в нього одночасно кілька дітей.
- Це крісельце призначено для використання в домашніх умовах та на сухих поверхнях.
- Не змінюйте конструкцію: будь-яка зміна може погіршити безпеку виробу.
- Тривале знаходження виробу на сонці може спричинити знебарв-

лення тканин. Після тривалого перебування під впливом високої температури почекайте кілька хвилин, перш ніж використовувати виріб.

- Ніколи не переміщуйте крісельце, коли в ньому сидить дитина.

## EN 17191:2021

### ЗНЯТТЯ СИСТЕМ УТРИМАННЯ

- Пропустіть поясний ремінь крізь отвори на спинці (Мал. 26) та протягніть їх у відповідні кільця у формі літери "D", що знаходяться за спинкою.
- Пропустіть паховий ремінь та поясний ремінь у відповідний отвір Q в сидінні (мал. 23) та сховайте у відповідній кишені, як показано на мал. 24.

Якщо необхідно знову встановити систему утримання (для використання виробу в якості шезлонга), потрібно повторити описані вище операції у зворотньому порядку.

У разі необхідності відрегулюйте ремені відповідно до розміру дитини.



### ДАНИЙ ВИРІБ ВІДПОВІДАЄ ВИМОГАМ ЄВРОПЕЙСЬКОЇ ДИРЕКТИВИ 2012/19/ЄС.

Наведений на виробі символ перекресленого сміттового баку позначає, що наприкінці терміну служби цей виріб має утилізуватися окремо від побутових відходів, тому його необхідно здати у пункт роздільного збору відходів для переробки електричної і електронної апаратури, або здати продавцю в момент придбання нової еквівалентної апаратури. Користувач несе відповідальність за здавання виробу наприкінці його терміну служби у спеціальні пункти зі збирання відходів. Роздільне збирання з метою подальшого повторного вживання, переробки й утилізації виробу, який відслужив свій термін, способом, дружнім до довкілля, попереджає негативний вплив на оточуюче середовище і на здоров'я людини, а також сприяє повторному використанню матеріалів, з яких складається виріб. За більш докладною інформацією про наявні системи збору звертайтеся до місцевої служби роздільного збору відходів або у магазин, де було придбано виріб.

### ГАРАНТІЯ

Гарантується відповідність виробу при нормальних умовах використання, передбачених у інструкції з експлуатації. Відтак, гарантія не буде діяти в разі ушкоджень, що з'явилися внаслідок неправильної експлуатації, зношення або випадкових подій. Про строк дії гарантії відповідності можна дізнатися з відповідних положень чинного національного законодавства країни, в якій придбано виріб, якщо вони передбачені.

**RU** 0 - 12 М (В КАЧЕСТВЕ КАЧАЛКИ)

## ВАЖНО - ВНИМАТЕЛЬНО ПРОЧИТАЙТЕ ИНСТРУКЦИЮ И СОХРАНИТЕ ЕЕ ДЛЯ ПОСЛЕДУЮЩИХ КОНСУЛЬТАЦИЙ.

**ВНИМАНИЕ:** ПЕРЕД ИСПОЛЬЗОВАНИЕМ СНИМИТЕ С ИЗДЕЛИЯ ВСЕ ВОЗМОЖНЫЕ ПЛАСТИКОВЫЕ ПАКЕТЫ И ЭЛЕМЕНТЫ УПАКОВКИ И ДЕРЖИТЕ ИХ ВДАЛИ ОТ ДЕТЕЙ.

### МЕРЫ ПРЕДОСТОРОЖНОСТИ

- **ВНИМАНИЕ:** Предусмотрено только для домашнего использования.
- **ВНИМАНИЕ:** Возрастной диапазон, предназначенный для использования: от рождения до 12 месяцев.
- **ВНИМАНИЕ:** Никогда не оставляйте ребенка одного без присмотра.
- **ВНИМАНИЕ:** Прекратите использование изделия, когда ребенок начнет становиться на ноги.
- **ВНИМАНИЕ:** Не используйте данное изделие на высоких поверхностях (напр., на столе).
- **ВНИМАНИЕ:** Обязательно используйте систему крепления.

- Когда ребенок сидит в качалке, всегда используйте удерживающую систему; отрегулируйте длину ремней соответствующими регуляторами.
- **ВНИМАНИЕ:** Никогда не используйте игровую дугу для транспортировки изделия.
- **ВНИМАНИЕ:** Не перемещайте и не поднимайте изделие с находящимся в нём ребёнком.
- **ВНИМАНИЕ:** Никогда не позволяйте ребенку спать в изделии. Данное изделие не заменяет кроватку или колыбель. Если ребенок заснул, положите его в колыбель или кроватку с откидным верхом.
- **ВНИМАНИЕ:** Не используйте стульчик для новорожденного со сломанными или недостающими частями.
- **ВНИМАНИЕ:** Не используйте аксессуар или запасные части, если они не одобрены производителем.
- Сборка изделия и всех его компонентов должна выполняться только взрослыми.
- Не усаживайте в креслице-качалку нескольких малышей.
- Ни в коем случае не оставляйте стульчик на неровных поверхностях.
- Не позволяйте другим детям играть рядом со стульчиком.
- Чтобы избежать случайного возгорания, не оставляйте изделие вблизи источников тепла, электрических или газовых приборов и т.д.
- Убедитесь в том, что чехол всегда надлежащим образом прикреп-

плен к конструкции изделия.

- Запрещается использовать креслице-качалку для перевозки ребёнка в автомобиле.
- Обязательно проверяйте надежное и правильное крепление всех компонентов.
- Периодически проверяйте компоненты изделия на предмет износа; винты должны быть хорошо затянуты; не должно быть изношенных или выцветших тканей. Немедленно заменяйте поврежденные компоненты креслица-качалки.
- Не ставьте креслице-качалку с ребенком рядом со стенами или окнами, портьерами, шнурами и подобными элементами, которые ребенок может использовать для вскарабкивания. Портьеры, шнуры и подобные элементы могут послужить источником удушья.
- Не устанавливайте шезлонг-качалку с ребенком вблизи окон или стен, чтобы ребенок не потерял равновесие и не упал, отталкиваясь от них.
- Не привязывайте шнуры к планке с игрушками с целью удлинения крепежных систем и не завязывайте узлы/петли: скользящие узлы, могут послужить причиной удушья.
- **ВНИМАНИЕ:** Держите всегда ремешок для крепления звуковой игрушки (I) вне досягаемости ребёнка.
- **ВНИМАНИЕ:** Ребенок может играть с игрушкой только под присмотром взрослых.
- **ВНИМАНИЕ:** Сборку данной

игрушки должны осуществлять только взрослые.

- **ВНИМАНИЕ:** Регулярно проверяйте состояние изделия на предмет износа или возможных поломок. При обнаружении неисправностей не используйте планку с игрушками и держите её в недоступном для детей месте.
- Когда креслице-качалка не используется, следует хранить его в недоступном для детей месте.

#### СОВЕТЫ ПО УХОДУ

- Очистка и уход выполняются только взрослыми.
- Регулярно проверяйте креслице-качалку на предмет поломок, разрывов, повреждений или недостающих частей: в таких случаях не используйте изделие.
- На этикетке изделия указаны инструкции по стирке.



Стирать вручную в холодной воде



Не отбеливать



Нельзя выжимать и сушить в стиральной машине



Не гладить



Не подвергать химической чистке

- После каждой стирки проверяйте ткани и швы на прочность.
- Длительное пребывание изделия на солнце может привести к выцветанию тканей.

#### КОМПОНЕНТЫ

Компоненты

A - База

B - Ножки

B1 - Противоскользкая резиновая прокладка

B2 - Кнопки раскладывания/складывания

C - Сиденье

D - Мягкий вкладыш

DD - Подголовник

E - Планка с игрушками

E1 - Кнопка для открепления музыкальной игрушки

F - Съемная музыкальная игрушка

G - Игрушки

H - Отверстие для крепления перекладки с игрушками

I - Тесьма для крепления музыкальной игрушки

L - Ремни безопасности

M - Пряжки

N - Зубцы

O - Кольцо для регулировки ремня безопасности

P - Кнопки для наклона спинки

Q - Кнопки

R - Вибрационный блок

S - Специальная прорезь на сидении

#### СБОРКА

Креслице-качалка поступает к покупателю в уже собранном виде. Чтобы подготовить его к использованию, выполните следующие действия:

1. Откройте качалку, потянув сиденье вверх (Рис. 1). Должен прозвучать щелчок, свидетельствующий о правильном раскрытии изде-



- лия. Проверьте, что качалка правильно открылась с обеих сторон.
2. Вставьте нижний конец планки для игрушек в соответствующее отверстие (Рис. 2).

### РЕГУЛИРОВКА СПИНКИ

3. Чтобы наклонить спинку, нажмите на два боковых рычажка (Рис. 3) и потяните их вверх, удерживая нажатыми; выберите один из 4 углов наклона. Эту операцию можно выполнять, даже если ребенок находится в креслице-качалке. В этом случае она будет слегка затруднена.

**ВНИМАНИЕ:** Во время регулировки наклона спинки придерживайте ее руками.

Чтобы наклонить спинку, достаточно просто потянуть ее вверх (Рис. 4-5).

**ВНИМАНИЕ:** Перед использованием обязательно проверьте, что спинка надежно зафиксирована.

### РЕЖИМЫ ИСПОЛЬЗОВАНИЯ: КАЧАЛКА ИЛИ КРЕСЛИЦЕ

4. Изделие можно использовать в зафиксированном положении (креслице) или в качестве качалки:
  - Креслице: поверните две передние ножки (В) вперед так, чтобы их нижняя часть касалась пола (Рис. 6);
  - Качалка: поверните передние ножки (В) в противоположном направлении так, чтобы они не касались пола (Рис. 7).

### СКЛАДЫВАНИЕ

5. Креслице-качалку можно сложить на время перевозки.
 

**ВНИМАНИЕ:** Ни в коем случае не ставьте креслице-качалку на неровные поверхности. Перед складыванием изделия, выньте из него ребенка!
6. Чтобы сложить креслице-качалку, нажмите одновременно на 2 кнопки, расположенные внутри ножек (Рис. 8).
7. Чтобы раскрыть креслице-качалку, достаточно потянуть сиденье вверх (Рис. 9). Должен прозвучать щелчок, свидетельствующий о правильном раскрытии.

### ИСПОЛЬЗОВАНИЕ РЕМНЕЙ БЕЗОПАСНОСТИ

8. При первом использовании ремни безопасности будут уже пристегнуты (Рис. 10).
 

Чтобы разомкнуть, нажмите на концы вилки замка и потяните замок наружу (рис. 11). Теперь можно усаживать ребенка в креслице-качалку.

**ВНИМАНИЕ:** Не забывайте перед началом использования застегивать ремни безопасности, пропустив их через паховый ремень, проверяя правильное натяжение и правильное крепление.
9. Удерживая края пряжки, потяните тесьму через специальное кольцо (О), чтобы отрегулировать натяжение ремней (Рис. 12).

### МЯГКИЙ ВКЛАДЫШ

10. Мягкий вкладыш (D) - (DD) идеально подходит для новорожденных, при желании его можно убрать. Чтобы закрепить вкладыш, поместите его на сиденье и пропустите паховый ремень через специальную прорезь (Рис. 13). Проденьте ремни безопасности в специальные боковые прорези мягкого вкладыша (Рис. 13 А). Прикрепите подголовник к сиденью, пропустив тесьму в петлю и пристегнув липучку (Рис. 14).

### ПЕРЕКЛАДИНА С ИГРУШКАМИ

11. Прикрепите планку для игрушек (Е) к изделию, вставив нижний конец в соответствующее отверстие крепления планки с игрушками (Рис. 15).
 

**ВНИМАНИЕ:** Перед каждым использованием обязательно проверяйте надежное крепление планки. Планка с игрушками может использоваться в двух различных положениях. Слегка приподнимите ее из соответствующего гнезда и поверните в желаемое положение (Рис. 16).
12. Прикрепите игрушки к планке при помощи тесьмы; вставьте тесьму в специальные отверстия, расположенные на перекладине (Рис. 17).

### МЕРЫ ПРЕДОСТОРОЖНОСТИ ПРИ РАБОТЕ С ЭЛЕКТРИЧЕСКИМИ КОМПОНЕНТАМИ ИЗДЕЛИЯ

**ВНИМАНИЕ:** сразу утилизируйте отработанные батарейки. Держите новые и отработанные батарейки вдали

**от доступа детей. Если вы подозреваете, что батарейки были проглочены или вставлены в какую-либо часть тела, немедленно обратитесь за медицинской помощью.**

- Процедура по замене батареек: отверткой ослабьте винт крышки на планке для игрушек, снимите крышку, выньте разряженные батарейки из батарейного отсека, вставьте новые батарейки, соблюдая полярность (как указано на изделии), установите на место крышку и завинтите винт до упора. Повторите ту же самую операцию для вибрационного блока (планка с игрушками 2 батарейки AA 1,5 В - Вибрационный блок 1 батарейка LR20 1,5В).
- Замена батареек должна проводиться только взрослыми лицами.
- Для работы этого изделия требуются щелочные батарейки или аналогичные рекомендованным (планка с игрушками — 2 батарейки AA 1,5В; вибрационный блок — 1 батарейка LR20 1,5В).
- Батарейки должны устанавливаться, соблюдая полярность.
- Не смешивайте различные типы батареек или разряженные батарейки с новыми.
- Не оставляйте рядом с детьми батарейки или инструменты для работы с ними.
- Не замыкайте клеммы батареек.
- Всегда удаляйте из изделия отработанные батарейки для предотвращения утечек жидкости, которая может повредить его.
- Если Вы не планируете использовать изделие продолжительное время, обязательно выньте из него батарейки.
- Перед утилизацией планки с игрушками и вибрационного блока выньте оттуда батарейки.
- Не бросайте разряженные батарейки в огонь, не загрязняйте окружающую среду; выбрасывайте их в специальные контейнеры.
- В случае утечки жидкости из батареек, немедленно замените их, предварительно тщательно очистив отсек для батареек и вымыв руки, в случае контакта с вытекшей жидкостью.
- В случае утечки жидкости из батареек их следует незамедлительно выбросить: они могут вызвать повреждения кожи или нанести другой ущерб.
- Не пытайтесь подзаряжать батарейки, не пригодные для этого: они могут взорваться.
- Не рекомендуется использовать аккумуляторные батарейки, они могут уменьшить функциональность игрушки.
- В случае использования аккумуляторных батареек, выньте их из игрушки перед зарядкой.
- Не оставляйте изделие под дождем без защиты; просачивание воды может привести к повреждению электронной схемы.
- Перезарядка аккумуляторных батареек должна осуществляться под присмотром взрослых.

### СЪЕМНАЯ МУЗЫКАЛЬНАЯ ИГРУШКА

Игрушка оснащена звуковыми и световыми эффектами. Включите электронную панель, нажав на кнопки, расположенные на передней стороне игрушки (Рис. F).

- F1 : Кнопка включения – регулятор уровня громкости
- F2 : Включение успокаивающих нежных мелодий
- F3 : Включение колыбельной
- F4 : Включение веселых мелодий
- F5 : Кнопка записи голоса
- F6 : Ручка включения звуков и музыки
- F7 : Микрофон -Индикатор

Для включения записи следует убедиться, что музыкальная игрушка включена. Держите нажатой кнопку F5; как только красный индикатор будет мигать, можно записывать собственный голос, для прерывания записи следует отпустить кнопку (индикатор выключается). Максимальная длительность записи составляет 30 секунд.

Для прослушивания записи нажмите на кнопку. Для новой записи повторите операции, описанные выше. Рекомендуется держать микрофон (F7) на расстоянии приблизительно 20 см, голос должен быть четким. Не закрывайте отверстие микрофона, в противном случае, это может сказаться на качестве записи.

Нажмите на кнопку (E1), чтобы снять музыкальную игрушку (Рис. 18). Музыкальную игрушку можно прикрепить к конструкции кроватки при помощи тесьмы (I) (Рис. 19). Благодаря тесьме, съемную музыкальную игрушку можно прикрепить к конструкции большинства моделей кроваток (Рис. 20).

**ВНИМАНИЕ:** В целях предупреждения травм, обусловленных запутыванием, следует убрать эту игрушку, когда ребенок начи-



нает приподниматься, опираясь на руки и колени, учиться/уметь ползать.

Чтобы снова поместить музыкальную игрушку на планку, следует прикрепить ее в соответствии с указаниями Рис. 21. Щелчок свидетельствует о правильном закреплении игрушки.

#### **ВИБРАЦИОННЫЙ БЛОК**

Вибрационный блок (Рис. 22) расположен на передней опоре сиденья.

Поворачивая ручку по часовой стрелке, вибрация активируется, для ее отключения следует повернуть ручку в положение "0".

#### **КАК СНЯТЬ/НАДЕТЬ ЧЕХОЛ**

Можно снять чехол и мягкий вкладыш с креслица-качалки для стирки.

13. Снимите мягкий вкладыш.

14. Вытяните поясной ремень из петли ткани и 2 пластиковых колец на конструкции шезлонга и начните стягивать чехол спереди. Расстегните 6 кнопок (Q), расположенных с боковой стороны под металлическим каркасом, открепите липучку, расположенную на вибрационном блоке (Рис. 24), затем аккуратно снимите чехол со всей конструкции изделия, соблюдая осторожность, чтобы не повредить его. Чтобы надеть чехол, следует выполнить действия в обратном порядке, следя за тем, чтобы нижние тканевые ремни проходили через регулировочные соединения в спинке (Рис. 25) и опоры планки с игрушками.

### **10/12 М до 18 кг (В КАЧЕСТВЕ КРЕСЛА)**

**ВАЖНАЯ ИНФОРМАЦИЯ: ВНИМАТЕЛЬНО ПРОЧИТАЙТЕ ИНСТРУКЦИЮ И СОХРАНИТЕ ЕЕ ДЛЯ ПОСЛЕДУЮЩИХ КОНСУЛЬТАЦИЙ.**

- **ВНИМАНИЕ!** Изделие предусмотрено для детей: с того момента, как ребёнок начал ходить и может садиться и вставать самостоятельно (приблизительно 10/12 месяцев) макс. 18 кг.
- **ВНИМАНИЕ:** прежде чем использовать креслице, следует снять фиксирующее устройство

(разделительный ремень между ног и поясной ремень) и положить их в специальные гнезда. Также снимите перекладину с игрушками.

- **ВНИМАНИЕ:** Всегда держите ремешок для крепления звуковой игрушки (I) подальше от ребенка.
- **ВНИМАНИЕ:** Стул должен использоваться с полностью поднятой спинкой.
- **ВНИМАНИЕ:** Не используйте изделие в качестве кресла с функцией качалки.
- **ВНИМАНИЕ:** Никогда не оставляйте ребёнка без присмотра.
- **ВНИМАНИЕ:** Не устанавливайте изделие вблизи окна, поскольку ребенок может использовать его в качестве ступеньки и выпасть из окна.
- **ВНИМАНИЕ:** Помните об опасности открытого огня и других источников сильного тепла в непосредственной близости от продукта.
- **ВНИМАНИЕ:** Не устанавливайте изделие возле окна, где шнуры жалюзи или штор могут создать риск удушья ребенка.
- **ВНИМАНИЕ:** Не используйте продукт, если какая-либо часть сломана, порвана или отсутствует.
- **ВНИМАНИЕ:** Не используйте аксессуары или запасные части, кроме одобренных производителем.
- Ставьте креслице только на ровные и устойчивые поверхности.
- Габариты изделия составляют 80

х 43 х 32/62 см.

- **ВНИМАНИЕ:** Убедитесь, что в месте, где используется кресло, нет предметов, которые препятствуют или мешают его соответствующему использованию.
- Не позволяйте ребёнку вставать в кресле, чтобы избежать риска падения.
- Не сажайте в креслице более одного ребенка одновременно, это может сказаться на устойчивости изделия.
- Данное кресло предназначено для бытового использования и должно размещаться на сухой поверхности.
- Не осуществляйте никакие модификации: любая модификация может негативно повлиять на безопасность.
- Длительное пребывание на солнце может привести к выцветанию тканей изделия. После длительного воздействия высоких температур подождите несколько минут, прежде чем использовать изделие.
- Никогда не перемещайте кресло с сидящим в нем ребенком.

**EN 17191:2021**

#### **СНЯТИЕ СИСТЕМ УДЕРЖИВАНИЯ**

- Пропустите паховый ремень сквозь прорези, имеющиеся на спинке (Рис. 26), и выньте его из специальных колец в форме "D", находящихся за спинкой.
- Пропустите разделительный ремень между ног и ремень через специальную петлю R на сиденье (рис. 23) и положите ремень в специальный карман, как показано на рис. 24.

При необходимости снова установите систему удерживания (для использования в качестве качалки). Повторите в обратном порядке операции, описанные выше.

Если требуется, то отрегулируйте ремни в зависимости от размера ребёнка.



**ДАННОЕ ИЗДЕЛИЕ СООТВЕТСТВУЕТ ДИРЕКТИВЕ 2012/19/EU.**

Приведенный на приборе символ перечеркнутой корзины обозначает, что в конце срока службы это изделие, которое следует сдавать в утиль отдельно от домашних отходов, необходимо

сдать в пункт сбора вторсырья для переработки электрической и электронной аппаратуры, или сдать продавцу при покупке новой эквивалентной аппаратуры. Пользователь несёт ответственность за сдачу прибора в конце его срока службы в специальные организации сбора. Надлежащий сбор вторсырья с последующей сдачей старого прибора на повторное использование, переработку и утилизацию без нанесения ущерба окружающей среде помогает снизить отрицательное воздействие на неё и на здоровье людей, а также способствует повторному использованию материалов, из которых состоит изделие. Более подробные сведения об имеющихся службах сбора Вы можете получить, обратившись в местную службу вывоза отходов или же в магазин, где Вы купили изделие.

#### **ГАРАНТИЯ**

Изделие гарантируется на отсутствие дефектов соответствия при нормальных условиях использования, согласно указаний инструкций по эксплуатации. В любом случае, гарантия не будет действительна в случае ущерба, обусловленного несоответствующим использованием, изнашиванием или непредвиденными обстоятельствами. В отношении длительности гарантии на дефекты соответствия см. специальные положения национальных стандартов, применяемых в стране приобретения изделия, когда они предусмотрены.



**BR** 0 - 12 M

(USO ESPREGUIÇADEIRA)

## IMPORTANTE! LER COM ATENÇÃO E GUARDAR PARA EVENTUAIS CON- SULTAS.

**ATENÇÃO:** PARA EVITAR O PERIGO DE ASFIXIA, MANTER ESTE SACO PLÁSTICO LONGE DO ALCANCE DAS CRIANÇAS.

### ATENÇÃO

- **ATENÇÃO:** Apenas para uso doméstico.
- **ATENÇÃO:** Idade de utilização: desde o nascimento até 12 meses.
- **ATENÇÃO:** Nunca deixe o bebê sem a vigilância de um adulto.
- **ATENÇÃO:** Pare de usar o produto quando a criança começar a ficar de pé.
- **ATENÇÃO:** Nunca use este produto sobre superfícies elevadas (por exemplo, sobre uma mesa).
- **ATENÇÃO:** Utilize sempre o sistema de segurança.
- Utilize sempre o sistema de retenção quando a criança está sentada na espreguiçadeira; se necessário, regule o comprimento com os reguladores apropriados.
- **ATENÇÃO:** Nunca use a barra de brinquedos para transportar o produto.
- **ATENÇÃO:** Não movimente ou levante o produto com a criança

dentro dele.

- **ATENÇÃO:** Não deixe a criança dormir dentro do produto. Este produto não substitui uma cama ou um berço. Se a criança adormecer, coloque-a em um berço reclinável ou cama.
- **ATENÇÃO:** Não use a espreguiçadeira se alguma parte estiver quebrada ou ausente.
- **ATENÇÃO:** Não use acessórios ou peças de reposição que não sejam aprovados pelo fabricante.
- A montagem do produto e de todos os seus acessórios deve ser feita exclusivamente por um adulto.
- Não use a cadeira de descanso com mais de uma criança de cada vez.
- Nunca deixe a cadeira de descanso sobre superfícies que não sejam perfeitamente horizontais.
- Não permita que outras crianças brinquem, sem vigilância, próximas da cadeira de descanso.
- Para evitar o perigo de incêndio, nunca deixe a espreguiçadeira perto de fontes de calor, de aparelhos elétricos, a gás, etc.
- Certifique-se que o revestimento está fixado corretamente na estrutura da cadeira de descanso.
- Não utilize a espreguiçadeira para transportar a criança em um veículo motorizado.
- Certifique-se que todos os componentes estão fixados e montados corretamente.
- Verifique periodicamente se há peças gastas, parafusos mal apertados, materiais gastos ou descos-

turados e substitua imediatamente as eventuais peças danificadas.

- Não coloque a espreguiçadeira com a criança perto de janelas ou paredes, onde a criança possa usar cordões, cortinas ou outros objetos para se pendurar ou com os quais possa sufocar ou estrangular-se.
- Não coloque a cadeira de descanso perto de janelas ou paredes, para evitar que a criança se desequilibre e caia.
- Não acrescente cordas para alongar os sistemas de fixação dos brinquedos da barra de entretenimento e não faça nós/laços: isto poderia consentir a formação acidental de nós deslizantes que poderiam criar riscos de estrangulamento.
- **ATENÇÃO:** Mantenha sempre a correia para fixar o brinquedo sonoro (I) longe da criança.
- **ATENÇÃO:** O uso do brinquedo deve ocorrer sempre sob a vigilância de um adulto.
- **ATENÇÃO:** A montagem deste brinquedo deve ser efetuada exclusivamente por um adulto.
- **ATENÇÃO:** Verifique regularmente o estado de desgaste do produto e se há eventuais danos. Em caso de danificações não utilize a barra de entretenimento e o jogo de brinquedos e mantenha-o longe do alcance das crianças.
- Quando não estiver em uso, mantenha o produto longe do alcance da criança.

#### CONSELHOS DE MANUTENÇÃO

- Este produto necessita de manutenção periódica.
- As operações de limpeza e manutenção devem ser feitas somente por um adulto.

- Controle periodicamente a espreguiçadeira para verificar eventuais rupturas, danificações ou partes ausentes: em qualquer um destes casos, não utilize.
- Para lavar, respeite as indicações trazidas na etiqueta do produto.



Lave à mão em água fria



Não utilize alvejante



Não secar na máquina



Não passar a ferro



Não limpar a seco

- Depois de cada lavagem, verifique a resistência do tecido e das costuras.
- A exposição prolongada do produto ao sol pode provocar a perda de cor dos tecidos.

#### COMPONENTES

Componentes

A - Base

B - Pés

B1 - Borracha antiderrapante

B2 - Botões abrir/fechar

C - Cadeira

D - Redutor acolchoado

DD - Apoio para cabeça

E - Barra de entretenimento

E1 - Botão desencaixe brinquedo sonoro

F - Brinquedo sonoro removível

G - Brinquedos

H - Local para encaixe da barra de brinquedos

I - Correia para fixar o brinquedo sonoro

L - Cintos de segurança

M - Fivelas

N - Ganchos

O - Anel para a regulagem do cinto de segurança

P - Botões de reclinio

Q - Botões de pressão

R - Caixa de vibração

S - Fenda da cadeira

#### MONTAGEM

A espreguiçadeira é entregue já montada. Para poder utilizá-la, efetue as seguintes operações:

1. Abra a espreguiçadeira puxando para cima a cadeira (Fig. 1) até ouvir um clique que indica a abertura correta do produto. Certificar-se de que ambos os lados da espreguiçadeira estejam abertos corretamente.
2. Encaixe a barra de brinquedos introduzindo a extremidade inferior no orifício de fixação específico (Fig. 2).

#### REGULAGEM DO ENCOSTO

3. Para regular a inclinação do encosto de uma posição mais alta a uma mais inclinada, segure as duas teclas laterais (Fig. 3) e puxe-as para cima mantendo-as pressionadas; escolha a reclinção desejada, entre as 4 posições disponíveis. Esta operação pode ser feita também com a criança na espreguiçadeira. Neste caso esta ação será ligeiramente mais difícil.

**ATENÇÃO:** Acompanhe sempre o encosto com os dedos durante as fases de regulagem da reclinção.

Para passar de uma posição mais inclinada para uma posição com inclinação inferior, é possível simplesmente puxar o encosto para cima (Fig. 4-5).

**ATENÇÃO:** Antes de utilizar, verifique sempre se o encosto se encontra devidamente bloqueado.

#### POSIÇÃO FIXA OU DE BALANÇO

4. É possível utilizar a espreguiçadeira na posição fixa ou balanço:
  - Posição fixa: gire os dois pés frontais (B) para frente até que a parte inferior do pé toque a superfície (Fig. 6);
  - Posição de balanço: gire os pés frontais (B) na direção oposta, de modo que o pé não toque a superfície (Fig. 7).

## FECHO

5. É possível fechar a espreguiçadeira para o transporte.

**ATENÇÃO:** As operações de fechamento nunca devem ser efetuadas com a criança na espreguiçadeira. Retire a criança da espreguiçadeira antes de fechar a estrutura!

6. Para fechar a espreguiçadeira é necessário premir as 2 teclas localizadas no interior dos pés frontais (Fig. 8) simultaneamente.

7. Para abrir novamente a espreguiçadeira é suficiente puxar a cadeira para cima (Fig. 9) até ouvir um clique indicando que foi aberta corretamente.

## UTILIZAÇÃO DO CINTO DE SEGURANÇA

8. No primeiro uso os cintos de segurança já estarão fechados (Fig. 10). Para soltá-las, pressione a extremidade do gancho do fecho e retire o gancho (Fig. 11). A espreguiçadeira está pronta para receber a criança.

**ATENÇÃO:** Quando está em uso, feche sempre os cintos inserindo-os na correia separadora de pernas, verifique a correta tensão e a correta fixação.

9. Segure um extremo da fivela e ao mesmo tempo puxe a correia e faça passar no interior do anel apropriado (O), para modificar a tensão dos cintos (Fig. 12).

## REDUTOR ACOLCHOADO

10. A almofada redutora (D) - (DD) é ideal desde o nascimento e pode ser removida segundo as exigências. Para fixá-la à cadeira, posicione-a na cadeira e faça passar a correia separadora de pernas na abertura apropriada (Fig. 13). Passe os cintos de segurança nas fendas laterais apropriadas do redutor (Fig. 13 A). Fixe o apoio para cabeça na cadeira fazendo passar a correia através da fenda e feche com o velcro apropriado (Fig. 14).

## BARRA DE ENTRETENIMENTO

11. Encaixe a barra de entretenimento (E) na estrutura, introduzindo a extremidade inferior no orifício de fixação da barra de entretenimento (Fig. 15).

**ATENÇÃO:** Certifique-se sempre de que a barra de entretenimento esteja encaixada em modo correto antes de cada uso. A barra de brinquedos pode ser utilizada em duas posições diversas, levantando-a levemente do seu alojamento e girando-a até a posição desejada (Fig. 16).

12. Os brinquedos podem ser fixados na barra de entretenimento introduzindo as correias nos furos específicos presentes na barra (Fig. 17).

## ADVERTÊNCIAS PARTES ELÉTRICAS

**ATENÇÃO: Elimine imediatamente as pilhas usadas. Mantenha as pilhas novas e usadas fora do alcance das crianças. Se você suspeitar que as pilhas possam ter sido ingeridas ou inseridas em qualquer parte do corpo da criança, procure imediatamente atendimento médico.**

- Para substituir as pilhas: desaperte o parafuso da tampa na barra de brinquedos com uma chave de fendas, abra a tampa, retire as pilhas descarregadas do compartimento e coloque pilhas novas, tendo o cuidado de respeitar a polaridade correta (como está indicado no produto), coloque a tampa de novo e aperte até fim o parafuso. Repita a mesma operação para a Caixa de vibração (Barra de brinquedos 2 Pilhas AA 1,5 V - Caixa de Vibração 1 Pilha LR20 1,5V).
- A substituição das pilhas deve sempre feita sempre por um adulto.
- Utilize pilhas alcalinas iguais ou equivalentes ao tipo recomendado para o funcionamento deste produto (Barra de entretenimento 2 Pilhas AA 1,5V - Caixa de Vibração 1 Pilha LR20 1,5V).
- As pilhas devem ser colocadas respeitando a polaridade correta.
- Não misture tipos diferentes de pilhas ou pilhas velhas e novas.
- Não deixe pilhas ou ferramentas ao alcance das crianças.
- Não coloque os contatos elétricos em curto-circuito.
- Retire sempre as pilhas gastas do entretenimento para evitar que vazamentos possam danificar o produto.
- Retire sempre as pilhas em caso de inatividade prolongada do produto.
- Remova as pilhas da barra de brinquedos e da caixa de vibração antes do seu descarte.
- Não jogue as pilhas descarregadas no fogo nem as deixe no meio ambiente, mas descarte-as fazendo a coleta seletiva.
- Se as pilhas começarem a perder líquido, substitua-as imediatamente com o cuidado de limpar o compartimento das pilhas e de lavar cuidadosamente as mãos, em caso de contato com o líquido

derramado.

- Elimine imediatamente as pilhas que perdem líquido: podem provocar queimaduras cutâneas ou outras lesões.
- Não tente recarregar as pilhas não recarregáveis: elas podem explodir.
- Não é aconselhável utilizar pilhas recarregáveis: podem prejudicar o funcionamento correto do brinquedo.
- Caso utilizar pilhas recarregáveis, retire-as do brinquedo antes de recarregá-las.
- Não abandone o produto na chuva; as infiltrações de água danificam o circuito eletrônico.
- As pilhas recarregáveis devem ser recarregadas sempre sob a supervisão de um adulto.

## BRINQUEDO SONORO REMOVÍVEL

A barra de entretenimento possui um painel de luzes e sons que é ativado através dos botões localizados na parte frontal (Fig. F).

F1 : Tecla ligar - volume

F2 : Ativa doces melodias localizadas

F3 : Ativa a Cantiga de Ninar

F4 : Ativa músicas Funny

F5 : Tecla gravação vocal

F6 : Alça de ativação dos sons e músicas

F7 : Microfone - Led

Para ativação da gravação vocal certificar-se de que o brinquedo sonoro esteja ligado. Mantenha pressionado o botão F5; assim que o Led vermelho piscar será possível gravar a própria voz, para interromper a gravação solte o botão (o Led apaga). A gravação pode ter uma duração máxima de 30 segundos.

Para escutar a gravação pressione o botão.

Para gravar novamente repita as operações que acabaram de ser descritas. Para obter uma gravação perfeita é aconselhável manter uma distância do microfone (F7) de cerca de 20 cm com um tom de voz claro e firme; é importante não obstruir o orifício do microfone para não comprometer a qualidade da gravação.

O brinquedo sonoro pode ser removido pressionado o botão E1 (Fig. 18). Depois de removido o brinquedo sonoro, com a correia (I) é possível prendê-lo na estrutura do berço (Fig. 19). A correia possui duas fendas para que possa ser compatível com a maior parte das estruturas dos berços (Fig. 20).

**ATENÇÃO:** • Para evitar um possível acidente por estrangulamento, remova este brinquedo quando a criança começar a se levantar apoiando-se nas mãos e joelhos, em posição de engatinhar.

Para reposicionar o brinquedo sonoro na barra, faça-o deslizar como indicado na Fig. 21 até ouvir o "CLIQUE" de encaixe.

## CAIXA DE VIBRAÇÃO

A caixa de vibração (Fig. 22) está localizada no suporte dianteiro da cadeira. Girando a botão no sentido horário ativa-se a vibração, para desativá-la recoloca o botão na posição "0".

## REMOÇÃO DO REVESTIMENTO

É possível remover o revestimento e o redutor acolchoado da espreguiçadeira para lavá-los.

13. Retire o redutor acolchoado.

14. Retire a correia abdominal da fenda de tecido e dos 2 anéis de plástico, no chassi da espreguiçadeira, e comece a retirar o revestimento pela parte da frente. Solte os 6 botões de pressão (Q) localizados lateralmente embaixo dos tubos metálicos, retire o velcro da caixa de vibração (Fig. 24) e retire, então, o tecido ao longo de toda a estrutura, prestando atenção para não o danificar. Para repar o revestimento, opere no sentido contrário, prestando atenção para que a fita de tecido inferior passe através das articulações de regulagem do encosto (Fig. 25) e o suporte da barra de brinquedos.

**10/12 M até 18 Kg  
(USO Cadeira)**

**IMPORTANTE: LER**

# COM ATENÇÃO E GUARDAR PARA EVENTUAIS CONSULTAS.

- **ATENÇÃO!** Idade de uso adequada: desde quando a criança caminha e é capaz de sentar-se e levantar-se sozinha (aproximadamente 10/12 meses) até 18 kg máx.
- **ATENÇÃO:** Antes de usar a cadeirinha, remova o dispositivo de retenção (separador entrepernas e correia abdominal) e coloque-os no seu alojamento. Remova também a barra de brinquedos.
- **ATENÇÃO:** Sempre mantenha a alça de fixação do brinquedo sonoro (I) longe da criança.
- **ATENÇÃO:** A cadeira deve ser utilizada com o encosto completamente elevado.
- **ATENÇÃO:** Não utilize o produto como cadeira na modalidade balanço.
- **ATENÇÃO:** Nunca deixe o bebê sem a vigilância de um adulto.
- **ATENÇÃO:** Não coloque este produto perto de janelas, pois pode ser usado como degrau pela criança e fazer com que a ela caia da janela.
- **ATENÇÃO:** Para evitar o perigo de incêndio, nunca deixe a espreguiçadeira perto de fontes de calor, de aparelhos elétricos, a gás, etc.
- **ATENÇÃO:** Não coloque este produto perto de janelas onde cordões de persianas ou cortinas possam estrangular a criança.

- **ATENÇÃO:** Não use o produto se alguma parte estiver quebrada, rasgada ou faltando.
- **ATENÇÃO:** Não use acessórios ou peças de reposição que não sejam aprovados pelo fabricante.
- Coloque exclusivamente sobre superfícies planas e estáveis.
- O produto possui as seguintes dimensões 80 x 43 x 32/62 cm.
- **ATENÇÃO:** No lugar em que será usada a cadeira não deve haver objetos ou móveis que possam dificultar ou atrapalhar o seu uso correto.
- Não permita que a criança fique em pé na cadeira para evitar o risco de quedas.
- Não deixe sentar na cadeira mais de uma criança de cada vez para não prejudicar a sua estabilidade.
- Esta cadeira é destinada ao uso exclusivamente doméstico, sobre superfícies secas.
- Não realize nenhuma modificação: qualquer alteração pode prejudicar a sua segurança.
- A exposição prolongada do produto ao sol pode provocar a perda de cor dos tecidos. Após uma exposição prolongada a altas temperaturas, aguarde alguns minutos antes de usar o produto.
- Nunca desloque a cadeira com a criança sentada nela.

## EN 17191:2021

### REMOÇÃO DOS SISTEMAS DE BLOQUEIO

- Faça a correia abdominal passar através das fendas presentes no encosto (Fig. 26) e removê-la pelos anéis em "D" posicionados atrás do encosto.
- Passe o separador entrepernas e a correia pela fenda Q apropriada, presente na cadeira (Fig. 23), e guarde-os no bolso apropriado, como indicado na Fig. 24.

Se for necessário montar novamente os sistemas de retenção (para

o uso como espreguiçadeira), repita no sentido inverso as operações previamente descritas.

Se necessário, regule as correias de acordo com o tamanho da criança.



**ESTE PRODUTO É CONFORME À DIRETIVA 2012/19/UE.**

O símbolo do contêiner riscado inscrito no aparelho indica que o produto, no final da sua vida útil, deve ser tratado separadamente do lixo doméstico e levado a um centro de coleta seletiva para equipamentos elétricos e eletrônicos ou entregue ao revendedor onde um novo equipamento equivalente for comprado. O usuário é responsável pela entrega do aparelho aos órgãos de coleta apropriados ao final da sua vida útil. A coleta seletiva apropriada para o posterior encaminhamento do aparelho para reciclagem, tratamento e eliminação correta contribui para evitar possíveis danos ao ambiente e à saúde, além de facilitar a reciclagem dos materiais que compõem o produto. Para informações mais detalhadas, inerentes aos sistemas de coleta disponíveis, dirija-se ao serviço local de descarte de resíduos, ou ao estabelecimento no qual a compra foi efetuada.

**GARANTIA**

O produto dispõe de garantia contra qualquer defeito de conformidade, verificado em condições normais de uso, de acordo com o disposto nas instruções de utilização. A garantia não poderá portanto aplicar-se relativamente a danos no produto provocados por utilização imprópria, desgaste ou acidente. Relativamente ao prazo de validade da garantia sobre defeitos de conformidade, remete-se para as disposições específicas das normas nacionais aplicáveis no país de aquisição, se existentes.

**DA****0 - 12 M****(LIGGESTOLSKONFIGURATION)**

## VIGTIGT! LÆS OM- HYGGELIGT OG GEM TIL SENERE BRUG.

**ADVARSEL:** FJERN OG ELIMINÉR EVENTUELLE PLASTIKPOSER OG ELEMENTERNE, DER UDGØR PRODUKTEMBALLAGEN INDEN BRUG, ELLER SØRG UNDER ALLE OMSTÆNDIGHEDER FOR AT HOLDE DEM UDENFOR BØRNS RÆKKEVIDDE.

### ADVARSLER

- **ADVARSEL:** Kun til brug i hjemmet.
- **ADVARSEL:** Tilladt alder for brug: fra fødsel til 12 måneder.
- **ADVARSEL:** Efterlad aldrig barnet uden opsyn.
- **ADVARSEL:** Hold op med at bruge produktet, når barnet begynder at kunne stå op.
- **ADVARSEL:** Brug aldrig dette produkt på en hævet overflade (for eksempel et bord).
- **ADVARSEL:** Benyt altid fastspændingssystemerne.
- Benyt altid fastspændingssystemet, når barnet sidder i liggestolen; se lernes længde kan eventuelt justeres med de relevante anordninger.
- **ADVARSEL:** Bær aldrig produktet i legetøjsbøjlen.
- **ADVARSEL:** Løft eller flyt aldrig dette produkt med barnet i.
- **ADVARSEL:** Lad ikke barnet sove

i produktet. Dette produkt erstatter ikke en barneseng eller en vugge. Anbring barnet i en vugge eller i en barneseng, hvis det falder i søvn.

- **ADVARSEL:** Benyt aldrig liggestolen hvis den er skadet eller dele heraf mangler.
- **ADVARSEL:** Benyt aldrig udstyr eller reservedele, som ikke er godkendt af fabrikanten.
- Samling af produktet og alle dets komponenter må udelukkende udføres af en voksen.
- Anvend aldrig liggestolen til mere end et barn ad gangen.
- Efterlad aldrig liggestolen på ikke fuldstændigt vandrette overflader.
- Lad aldrig andre børn lege uden opsyn i liggestolens nærhed.
- Efterlad aldrig liggestolen i nærheden af varmekilder, af elektriske apparater, af gas, osv., for at undgå risici eller fare for antænding.
- Kontrollér, at betrækket altid er fastspændt korrekt på liggestolens struktur.
- Anvend aldrig stolen til transport af barnet i et motorkøretøj.
- Kontrollér altid, at alle komponenterne er fastspændt og monteret korrekt.
- Kontrollér jævnligt, om der er nedslidte dele, løsnede skruer, materialer som er slidte eller gået op i sømmen, og udskift øjeblikkeligt eventuelt beskadigede dele.
- Anbring aldrig liggestolen med barnet i nærheden af vinduer eller vægge, hvor barnet kan nå snore, gardiner eller andet, som kan være en hjælp til at klatre op, eller som

kan være årsag til kvælning eller strangulering.

- Placér aldrig liggestolen i nærheden af vinduer eller vægge, for at undgå risikoen for, at barnet kan læne sig ud og falde ned.
- Tilføj aldrig snore eller andet, for at forlænge fæstesystemerne til nedhængt fra legetøjsholderen og undlad at slå knuder/løkker på de eksisterende: Dette vil kunne medføre, at der utilsigtet skabes snarer, der kan skabe risiko for strangulering.
- **ADVARSEL:** Hold altid fæsteremmen til lyd-lejetøjet (I) på afstand af barnet.
- **ADVARSEL:** Brug af dette legetøj skal altid overvåges af en voksen.
- **ADVARSEL:** Dette legetøj må kun monteres af en voksen.
- **ADVARSEL:** Kontrollér med jævne mellemrum produktet for slitage og tilstedeværelse af eventuelle skader. Anvend aldrig legetøjsholderen, hvis denne eller det nedhængende legetøj er beskadiget, men opbevar den udenfor børns rækkevidde.
- Hold produktet udenfor børns rækkevidde, når det ikke er i brug.

#### GODE RÅD OM VEDLIGEHOLDELSE

- Dette produkt har behov for jævnlig vedligeholdelse.
- Rengøring og vedligeholdelse må kun foretages af en voksen.
- Efterse jævnligt liggestolen, for at kontrollere for eventuelle brud, beskadigelser eller manglende dele: Undlad brug i sådanne tilfælde.
- Overhold vaskeanvisningerne på produktets etiket.

 Håndvask i koldt vand

 Ingen blegemidler

 Må ikke tørres mekanisk

 Må ikke stryges

 Må ikke kemisk renses

- Kontrollér stoffets og syningernes tilstand efter hver vask.
- En længerevarende udsætning for sollys kan medføre en afbleg-

ning af produktets tekstiler.

#### KOMPONENTER

Komponenter  
A - Base  
B - Fødder  
B1 - Skridsikkert gummi  
B2 - Åbne/lukketaster  
C - Sæde  
D - Miniindsats  
DD - Hovedstøtte  
E - Legetøjsholder  
E1 - Udløserknop til legetøj med lyd  
F - Aftageligt legetøj med lyd  
G - Legetøj  
H - Legetøjsholderens fastspændingssæde  
I - Bånd til fastspænding af legetøj med lyd  
L - Sikkerhedsseler  
M - Spænder  
N - Gaffler  
O - Ring til justering af sikkerhedsselen  
P - Indstillingstaster  
Q - Klikstopknapper  
R - Vibrationsboks  
S - Sædets langhul

#### MONTERING

Babyliggestolen leveres allerede monteret, men følgende handlinger skal udføres, for at den kan tages i brug:

1. Åbn liggestolen, ved at trække sædet opad (Fig. 1) til der lyder et klik, som angiver at produktet er åbnet korrekt. Kontrollér at begge sider af liggestolen er åbnet korrekt.
2. Fastspænd legetøjsholderen ved at sætte holderens nederste del fast i det relevante fastspændingspunkt (Fig. 2).

#### INDSTILLING AF RYGLÆN

3. Ryglænets hældning kan reguleres fra en høj position til en lavere, ved at tage fast om de to sidemonterede taster (Fig. 3) og trække disse opad, mens de holdes trykket; vælg den ønskede hældning blandt de 4 disponible positioner. Denne handling kan også udføres med barnet i liggestolen. Handlingen vil i dette tilfælde dog være en smule sværere at udføre.

**ADVARSEL:** Understøt altid ryglænet med fingrene under hældningsindstillingsfaserne.

Det er nok, blot at trække ryglænet opad (Fig. 4-5), for at passere fra en lavere til en højere position.

**ADVARSEL:** Kontrollér altid, at ryglænet er korrekt blokeret inden brug.

#### STATIONÆR ELLER GYNGESTOLSPPOSITION

4. Det er muligt at anvende liggestolen i den stationære position eller som en gyngestol:
  - Stationær position: Drej de to frontale fødder (B) i urets retning, indtil fodens nedre del er i berøring med underlaget (Fig. 6);
  - Gyngestolsposition: Drej de frontale fødder (B) i den modsatte retning, så foden ikke er i berøring med underlaget (Fig. 7).

#### LUKNING

5. Liggestolen kan klappes sammen til transport.

**ADVARSEL:** Lukkehandlingerne må aldrig udføres med barnet i liggestolen. Fjern barnet fra liggestolen, inden strukturen klappes sammen!

6. Det er nødvendigt at trykke samtidig, på de 2 taster i de frontale fødder (Fig. 8), for at klappe liggestolen sammen.
7. Liggestolen åbnes igen ved blot at trække sædet opad (Fig. 9) indtil der lyder et klik, som angiver den korrekte åbning.

#### BRUG AF SIKKERHEDSSELER

8. Sikkerhedsselerne er allerede lukket i (Fig. 10) ved førstegangsbrug.

Tryk på enderne af spændets gaffel og træk spændet ud, for at åbne (Fig. 11). Nu er liggestolen klar til at barnet kan lægges heri.

**ADVARSEL:** Spænd altid sikkerhedsselerne under brug. Disse skal føres om skridtremmen og kontrollér altid at både spændingsgrad og fastspænding er korrekt.

9. Hold fast i spændets ydre og træk samtidig i remmen, så den føres



frem internt i den relevante ring (O), for at ændre selernes spænding (Fig. 12).

### MINIINDSATS

10. Indsatspuden (D) - (DD) er ideel fra fødslen og kan senere tages ud, alt efter behov. Den fastgøres til sædet ved at bringe den herpå og føre skridtremmen ind igennem den relevante åbning (Fig. 13). For sikkerhedsseleer ind igennem de relevante slidsler i indsatsen (Fig. 13 A). Fastgør hovedstøtten til sædet ved at lade båndet passere gennem slidsen og lukke det med burestrykket (Fig. 14).

### LEGETØJSHOLDER

11. Fastspænd legetøjsholderen (E) på strukturen, ved at sætte enden heraf ind i legetøjsholderens relevante fastspændingspunkt (Fig. 15).

**ADVARSEL:** Kontrollér altid inden brug, at legetøjsholderen er påsat korrekt. Legetøjsholderen kan anvendes i to forskellige positioner ved at løfte den en smule op fra sædet og dreje den til den ønskede position (Fig. 16A).

12. Legetøjet kan fastgøres til legetøjsholderen ved at sætte båndene ind i åbningerne på holderen (Fig. 17).

### ADVARSLER OM ELEKTRISKE ELEMENTER

**ADVARSEL: Bortskaf straks de brugte batterier. Hold nye og brugte batterier uden for børns rækkevidde. Kontakt straks en læge ved mistanke om at batterierne kan være blevet slutt eller puttet ind andre steder på kroppen.**

- Ved batteriernes udskiftning: Skru skruen i lågen på legetøjsholderen løs med en skruetrækker, åbn lågen, tag de nedslidte batterier ud af batterisædet, sæt de nye batterier i og sørg for, at disse vender korrekt i overensstemmelse med polernes placering (som vist på produktet), sæt lågen på plads igen og stram skruen til. Gentag den samme handling for Vibrationsboksen (Legetøjsholder 2 Batteri AA 1,5 V - Vibrationsboks 1 Batteri LR20 1,5V).
- Batteriernes udskiftning skal altid foretages af en voksen.
- Benyt alkaliske batterier af samme eller tilsvarende type, som den der anbefales til dette produkt (Legetøjsholder 2 Batterier AA 1,5 V - Vibrationsboks 1 Batteri LR20 1,5V).
- Batterierne skal isættes korrekt i overensstemmelse med polernes tilslutningspunkter.
- Bland aldrig forskellige batterityper eller afladede batterier med nye.
- Undgå at efterlade batterierne eller eventuelle redskaber indenfor børns rækkevidde.
- Bring aldrig forsyningsklemmerne i kortslutning.
- Tag altid de nedslidte batterier ud af produktet, for at undgå, at eventuelle væskeudslip kan beskadige produktet.
- Tag altid batterierne ud, hvis produktet ikke skal anvendes i længe tid.
- Tag batterierne ud af legetøjsholderen og Vibrationsboksen, inden disse bortskaffes.
- Smid aldrig nedslidte batterier på ilden eller ud i naturen, men lad dem bortskaffe gennem de rette kanaler.
- Hvis der skulle opstå væskeudslip fra batterierne skal disse øjeblikkeligt skiftes ud, sørg for at rense batterisædet omhyggeligt og vask omhyggeligt hænderne, i tilfælde af berøring med væsken.
- Smid øjeblikkeligt batterier, som taber væske, ud: Disse kan være årsag til hudforbrændinger eller andre læsioner.
- Forsøg aldrig på at genoplade batterier, der ikke kan genoplades: De vil kunne eksplodere.
- Det frarådes at anvende genopladelige batterier, da disse kan reducere legetøjets funktionsdygtighed.
- Bruges der genopladelige batterier, skal disse tages ud af legetøjet, før de genoplades.
- Efterlad aldrig produktet udenfor i regnvej; vandinfiltrationer vil beskadige det elektroniske kredsløb.
- De genopladelige batterier må udelukkende genoplades under opsyn af en voksen.

### AFTAGELIGT LEGETØJ MED LYD

Legetøjsholderen er udstyret med et lys- og lydpanel, som aktiveres ved hjælp af trykknapperne på forsiden (Fig. F).

F1 : Tændings- og lydstryketaet

F2 : Aktiverer blide og afslappende melodier

F3 : Aktiverer vuggesange

F4 : Aktiverer Funny musik

F5 : Tast til lydoptagelser

F6 : Greb til aktivering af lyd og musik

F7 : Mikrofon - Lysdiode

Kontrollér at legetøjet med lyd er tændt, for at aktivere lydoptagelsen. Hold knappen F5 trykket; når den røde lysdiode blinker, kan man indtale sin stemme, og optagelsen afbrydes når trykknappen slippes (lysdioden slukker). Indspilningen kan højst være 30 sekunder.

Tryk på knappen, for at lytte til indspilningen.

Gentag de ovenfor beskrevne handlinger, for at optage en ny indspilning.

Det anbefales at holde mikrofonen (F7) i en afstand af cirka 20 cm, og tale med en klar og beslutsom stemme, for at opnå en optimal indspilning; det er vigtigt at mikrofonens åbning ikke dækkes til, for ikke at påvirke indspilningskvaliteten.

Legetøjet med lyd kan fjernes ved at trykke på knappen E1 (Fig. 18). Når legetøjet med lyd er fjernet kan det sættes på barnesengen struktur (Fig. 19) ved hjælp af båndet (I). Båndet er udstyret med to langhuller, som gør det brugbart på næsten alle barnesengestrukturer (Fig. 20).

**ADVARSEL:** Dette legetøj bør fjernes, når barnet begynder at forsøge på at løfte sig op på hænderne og på knæene, for at kravle, da der kan opstå fare for at barnet kommer til skade hvis det vikles ind i ophængt.

Legetøjet med lyd kan sættes fast på holderen igen ved at flytte det, som vist i Fig. 21 indtil det bekræftende "KLIK" lyder.

### VIBRATIONSBOKS

Vibrationsboksen (Fig. 22) er anbragt på sædets forreste understøtning. Vibrationen aktiveres ved at dreje knoppen med uret, og inaktiveres ved at dreje knoppen tilbage til positionen "0".

### STOFFETS AFTAGNING

Det er muligt at tage liggestolens beklædning af og miniindsatsen ud og vaske dem.

13. Tag miniindsatsen ud.

14. Træk mavebæltet ud af langhullet og af de 2 plastikringe på liggestolens stel og start aftagningen fra forsiden. Åbn de 6 klikstopknapper (Q) i siderne, under metalrørene, aftag bureafsnittet under vibrationsboksen (Fig. 24), træk herefter forsigtigt stoffet af langs hele strukturen, så det ikke beskadiges. Beklædningen påsættes igen i omvendt rækkefølge, og sørg for, at det nedre stofbånd føres ind langs ryglænets justeringsanordninger (Fig. 25) og legetøjsholderens understøtning.

## 10/12 M op til 18 Kg (STOLEKONFIGURATION)

# VIGTIGT: LÆS OM- HYGGELIGT OG GEM TIL SENERE BRUG.

- **ADVARSEL!** Tilladt alder for brug: Fra barnet kan gå og er i stand til at sætte sig ned og rejse sig op uden hjælp (omkring de 10/12 måneder) op til højst 18 kg.
- **ADVARSEL:** Fastholdelsesanordningerne (skridtrem og mavebæltet) skal fjernes og sættes i de relevante sæder, før stolen anvendes.

Fjern også legetøjsholderen.

- **ADVARSEL:** Hold altid remmen til lydlegetøjet (I) væk fra barnet.
- **ADVARSEL:** Stol skal bruges med ryglæden helt hævet.
- **ADVARSEL:** Benyt aldrig produktet som stol i tilstanden gyngestol.
- **ADVARSEL:** Efterlad aldrig barnet uden opsyn.
- **ADVARSEL:** Anbring ikke dette produkt i nærheden af et vindue, da det kan bruges som et trin af barnet og medfører, at barnet kan falde ud af vinduet.
- **ADVARSEL:** Vær opmærksom på risikoen for åben ild og andre kilder til stærk varme i nærheden af produktet.
- **ADVARSEL:** Anbring ikke dette produkt i nærheden af et vindue, hvor persienne- eller gardinsnøre vil kunne strangulere et barn.
- **ADVARSEL:** Brug ikke produktet, hvis en del er brudt, revet eller mangler.
- **ADVARSEL:** Brug ikke tilbehør eller reservedele, der ikke er godkendt af producenten.
- Anbring udelukkende produktet på en plan og stabil overflade.
- Produktet har de følgende mål 80 x 43 x 32/62 cm.
- **ADVARSEL:** Kontrollér at området, hvor stolen skal anvendes, er fri for genstande eller møbler, der kan hæmme eller påvirke korrekt brug.
- Lad ikke dit barn rejse sig på stolen for at undgå risiko for fald.
- Lad aldrig flere børn sidde på stolen på samme tid, for ikke at påvir-

ke stabiliteten.

- Denne stol er beregnet til hovedsagligt at blive brugt i hjemmet og på tørre flader.
- Udfør aldrig nogen ændringer: Enhver variation vil kunne kompromittere sikkerheden.
- En længerevarende udsætning for sollys kan medføre en afblegning af produktets tekstiler. Vent et stykke tid før produktet bruges efter at have stået lang tid i høje temperaturer.
- Flyt aldrig stolen med barnet sidende herpå.

## EN 17191:2021

### AFMONTERING AF FASTSPÆNDINGSSYSTEMER

- Lad mavebæltet passere gennem langhullerne på ryglænet (Fig. 26) og træk det fri af de relevante "D-formede" ringe bagpå ryglænet.
- Lad skridtremmen og bæltet passere gennem det relevante langhul Q på sædet (Fig.23) og læg den i den relevante lomme, som vist i Fig. 24.

Hvis det skulle blive nødvendigt at genmontere fæstesystemerne (ved brug i liggestolskonfiguration), skal man gentage de ovenstående handlinger i den modsatte rækkefølge.

Om nødvendigt skal remmene reguleres i funktion af barnets kropstørrelse.



### DETTE PRODUKT ER I OVERENSSTEMMELSE MED DIREKTIVET 2012/19/EU.

Symbolet "ingen skraddespand" på apparatet betyder, at produktet ved endt levetid skal holdes adskilt fra husholdningsaffald og skal sendes til et indsamlingssted for udtjente elektriske og elektroniske apparater. Ved køb af et tilsvarende produkt skal det kasserede, gamle apparat tilbageleveres til forhandleren. Brugeren er ansvarlig for, at apparatet ved endt levetid deponeres hos egnede indsamlingsinstanser. En hensigtsmæssig separat indsamling med henblik på genbrug, samt miljøvenlig behandling og bortskaffelse, bidrager til at undgå mulige negative miljø- og sundhedspåvirkninger og forenkler genbrug af de materialer, som apparatet består af. Nærmere oplysninger om de eksisterende indsamlingsmetoder kan fås hos de lokale instanser for bortskaffelse af affald eller i den forretning, hvor apparatet er købt.

### GARANTI

Produktet er garanteret mod enhver fejl i form af manglende overensstemmelse under normale brugsbetingelser, som beskrevet i brugsanvisningerne. Garantien bortfalder i tilfælde af fejl som følge af ukorrekt brug, slid eller hændelige uheld. Hvad angår garantiens varighed, med hensyn til fejl i form af manglende overensstemmelse, henvises der til de specifikke forskrifter i den gældende lov i landet, hvor produktet er købt, hvis sådanne er forudset.



0 حتى 12 أشهر (المقعد الهزاز)

AR

## مهم - اقرأ التعليمات جيدًا واحتفظ بها للرجوع إليها مستقبلاً.

**تحذير:** أثناء استخدام المنتج، اخلع حقيبة الحمل واحتفظ بها بعيداً عن متناول الأطفال.

### تحذيرات

- تحذير: للاستخدام المنزلي فقط.
- تحذير: الفئة العمرية للاستخدام: حديثي الولادة حتى وزن 12 أشهر.
- تحذير: لا تترك الطفل وحده دون مراقبة.
- تحذير: توقف عن استخدام المنتج عندما يبدأ الطفل في الوقوف.
- تحذير: يُحظر استخدام هذا المنتج على سطح مرتفع (طاولة مثلاً).
- تحذير: يجب دائماً استعمال نظام تثبيت الأطفال.
- احرص دائماً على استخدام نظام التثبيت عندما يكون الطفل داخل المقعد الهزاز، وقم بضبط طول الأشرطة حسب اللزوم.
- تحذير: يُحظر استخدام قضيب الألعاب لحمل المنتج.
- تحذير: لا تقم بتحريك أو رفع هذا المنتج بينما الطفل بداخله.
- تحذير: يُحظر ترك الطفل ينام في هذا المنتج. لا يحل هذا المنتج محل المهد أو سرير الطفل. إذا نام الطفل، فيجب وضعه في مهد أو سرير طفل مناسب.
- تحذير: تجنب استخدام المقعد الهزاز في حالة كسر أو فقدان جزء من أجزائه.
- تحذير: لا تستخدم ملحقات أو قطع غيار أخرى بخلاف تلك المعتمدة من قبل الشركة الصانعة.
- يجب دائماً تجميع المنتج وجميع أجزائه بمعرفة شخص بالغ.
- لا تستخدم المهد الهزاز مع أكثر من طفل في نفس الوقت.

- لا تترك المقعد أبداً على أسطح غير تامة الاستواء
- لا تترك الأطفال يلعبون بالقرب من المقعد الهزاز دون إشراف.
- لمنع خطر نشوب حريق، لا تترك المقعد الهزاز بالقرب من مصادر حرارة أو أجهزة كهربائية أو أجهزة غازية أو ما شابه ذلك.
- تحقق من إحكام تثبيت الغطاء في هيكل المقعد بشكل صحيح.
- يحظر استخدامه لحمل الطفل بالسيارات.
- تأكد من ثبات جميع الأجزاء في أماكنها على نحو سليم.
- احرص بشكل دوري على فحص المهد من حيث وجود أجزاء متآكلة أو براغي سائبة أو خامات مهترئة أو مفتوقة وقم باستبدال أية أجزاء متضررة على الفور.
- لا تضع المقعد الهزاز والطفل بداخله عندما يكون بالقرب من النوافذ أو الجدران المشتملة على حبال أو ستائر أو أية أشياء أخرى يمكن أن يستخدمها الطفل لدفع نفسه والتسلق عليها فتعرض الطفل لخطر الاختناق.
- لا تضع المقعد بالقرب من النوافذ أو الجدران لتجنب خطر تجاوز الطفل لها وسقوطه.
- لا تقم بتثبيت أية أربطة لإطالة أنظمة تثبيت الألعاب المعلقة بقضيب الألعاب ولا تقم بعمل عقد/حلقات: فهذا قد يؤدي لتفكيك العقد من تشكيلها بشكل مفاجئ ما يعرض الطفل للخنق.
- تحذير: احتفظ دائماً بالشريط الخاص بوسيلة تثبيت اللعبة الصوتية (a) بعيداً عن الطفل.
- تحذير: يلزم استخدام هذه اللعبة تحت إشراف أحد البالغين فقط.
- يقتصر تجميع هذا المنتج على البالغين فقط
- تحذير: افحص المنتج بانتظام للتحقق من عدم وجود أية بوادر تآكل أو تلف وللتأكد من تجميعه بشكل صحيح في حال وجود أي تلف بأجزاء القضيب أو الألعاب المتدلّية، تجنب استخدامهم واحفظهم بعيداً عن متناول الأطفال.
- عند عدم استخدام المنتج، احفظه في مكان بعيد عن متناول الأطفال.



صوت "كليك" المشار إليه في طريقة الفتح الصحيح.

## العناية والصيانة

- يحتاج هذا المنتج إلى صيانة دورية.
- يجب أن يقوم شخص بالغ فقط بعمليات التنظيف والصيانة.
- احرص بشكل دوري على فحص المقعد الهزاز من حيث وجود أجزاء مكسورة أو مهترئة أو مفقودة؛ وعند وجود أي منها، لا تستخدم.
- يرجى اتباع ملصق العناية الخاص بتعليمات تنظيف المقعد الهزاز.

 يتم الغسل يدويًا بماء بارد

 لا تستعمل مبيّض

 لا تقم بالتنظيف باستخدام مجفف كهربائي

 لا تقم بالكلي

 لا تقم بالتنظيف الحاف

- بعد إجراء كل غسله، يتوجب التحقق من سلامة ومقاومة النسيج وأماكن خياطته.
- تعرض المقعد لأشعة الشمس المباشرة لوقت طويل يمكن أن يؤدي إلى بهتان لون قماشه.

## الأجزاء

### الأجزاء

#### A - قاعدة

#### B - أقدام

#### B1 - مسطاط مضاد للانزلاق

#### B2 - أزرار فتح/غلق

#### C - المقعد

#### D - وسادة إضافية

#### DD - مسند رأس

#### E - قضيب الألعاب

#### E1 - زر تحرير اللعبة الصوتية

#### F - لعبة صوتية قابلة للخلع

#### G - الغاب

#### H - فتحة توصيل قضيب الألعاب

#### I - شريط تثبيت اللعبة الصوتية

#### L - أحزمة أمان

#### M - إبزنا

#### N - مشابك

#### O - حلقة تعديل أحزمة الأمان

#### P - زر تعديل الميل

#### Q - أزرار كليك

#### R - صندوق اهتزاز

#### S - فتحة زر المقعد

## التجميع

1. يتم تسليم المقعد الهزاز سابق التجميع، ولاستخدامه، يلزم القيام بالخطوات التالية:  
لفتح المقعد الهزاز، اسحب المقعد لأعلى (الشكل 1)، وعند سماع صوت "كليك"، فهذا يعني فتح المنتج بطريقة صحيحة. تأكد من فتح جانبي المقعد الهزاز بشكل سليم.
2. قم بتثبيت قضيب الألعاب بإدخال أطرافه السفلية في فتحة التثبيت العنينة (الشكل 2).

## كيفية ضبط مسند الظهر

3. لضبط مسند الظهر من وضع أعلى إلى وضع أكثر ميلًا، اضغط الزرين الجانبيين (الشكل 3) واسحبهما لأعلى. واحتفظ بهما مضغوطين، اختر مستوى الإمالة المطلوب من بين 4 أوضاع متاحة. يمكن تنفيذ هذه الخطوة والطفل جالس بالمقعد، وفي هذه الحالة قد تزداد صعوبة التنفيذ.
- خذي: قم دائمًا بتوجيه مسند الظهر للأصابع عند ضبط مستوى الإمالة. للانتقال من أقصى وضع إمالة إلى أدنى وضع إمالة، اسحب فقط مسند الظهر لأعلى (الشكل 4-5).
- خذي: خُفِّق دائمًا من تأمين مسند الظهر بشكل سليم قبل الاستخدام.

## الوضع الثابت أو الوضع الهزاز

4. المقعد الهزاز قابل للاستخدام في الوضع الثابت أو الهزاز:  
الوضع الثابت: أدر الأقدام الأمامية (B) للامام إلى أن يتلامس الجزء السفلي للقدم بالأرض (الشكل 6).
- الوضع الهزاز: أدر الأقدام الأمامية (B) في الاتجاه العكسي حتى ترتفع القدم عن ملامسة الأرض (الشكل 7).

## كيفية غلق المقعد

5. يمكن غلق المقعد الهزاز لغرض نقله.
- خذي: يحظر غلق المقعد الهزاز والطفل بداخله. قم بإزالة الطفل من المقعد قبل غلق المقعد!
6. لغلُق المقعد الهزاز، اضغط الزرين داخل الأقدام الأمامية (الشكل 8) معا.
7. ولفتح المقعد الهزاز مرة أخرى فقط اسحب المقعد لأعلى (الشكل 9) إلى أن تسمع

8. عند استخدام أحزمة الأمان للمرة الأولى، جدهم مكرين بالفعل (الشكل 10).
- لتحريرها، اضغط على طرفي سن الإبريم، واسحب الإبريم للخارج (الشكل 11). والآن أصبح المقعد الهزاز جاهزًا للطفل.
- خذي: عند الاستخدام، اربط دائما الأحزمة بإدخالها في شريط الأرجل المتصالب وتأكد من إحكام ربطها بما يكفي وفي الوضع الصحيح.
9. احتفظ بطرف مشبك واحد مثبت وفي نفس الوقت اسحب الحزام وأدخله بالخلفة العنينة (O). لضبط درجة شد أحزمة الأمان (الشكل 12).

## وسادة إضافية:

10. تعد وسادة التخفيض (DD) - (D) الحل المثالي للأطفال حديثي الولادة وهي قابلة للخلع حسب الحاجة. لتثبيت الوسادة بالمقعد، ضعها على المقعد وادخل شريط الأرجل المتصالب عبر الفتحة (الشكل 13). مرر أحزمة الأمان داخل الفتحات الجانبية العنينة الموجودة بوسادة التخفيض (الشكل 13 A). قم بتثبيت مسند الرأس بالمقعد بإدخال الأشرطة عبر الفتحة وعلقها ثانية باستخدام شريط فلكر (الشكل 14).

## قضيب الألعاب

11. قم بتثبيت قضيب الألعاب (E) بالشاسيه وذلك بإدخال الأطراف السفلية بفتحة التثبيت الخاصة بقضيب الألعاب (الشكل 15)
- خذي: خُفِّق دائمًا من تثبيت قضيب الألعاب بشكل سليم قبل كل استخدام. يمكن استخدام قضيب الألعاب على سطحين مختلفين، وذلك برفع القضيب قليلاً من مكانه وتدويره للوضع المربوب (الشكل 16).
12. يمكن تثبيت الألعاب بالقضيب بإدخال الأحزمة في فتحات القضيب (الشكل 17).

## تحذيرات حول الأجزاء الكهربائية

خذي: تخلف من البطاريات المستعملة على الفور. احتفظ بالبطاريات الجديدة والمستعملة بعيدًا عن متناول الأطفال. في حالة الشك بابتلاع البطاريات أو دخولها داخل أي جزء من الجسم، اطلب المشورة الطبية على الفور.

- لتغيير البطاريات: قم بفك برائني غطاء مبيت البطارية باستخدام مفك وافتح الغطاء. بعد ذلك أزل البطاريات الفارغة واستبدلها ببطاريات جديدة. مع مراعاة توصيل الأقطاب بالطريقة الصحيحة (كما هو موضح على المنتج). أغلق غطاء مبيت البطارية وأحكام ربط البرائني. كرر نفس العملية بالنسبة لصندوق الاهتزاز (قضيب ألعاب ببطاريات AA 1.5 فولت - صندوق اهتزاز ببطارية LR20 1.5 فولت)
- يجب أن يقوم أحد البالغين بتثبيت البطاريات.
- استخدم فقط بطاريات قلووية من نفس النوع أو بطاريات مكافئة للنوع الموصى به وذلك للتشغيل الصحيح لهذا المنتج (قضيب ألعاب ببطاريات AA 1.5 فولت - صندوق اهتزاز بطارية واحدة LR20 1.5 فولت).
- تأكد أن البطاريات مركبة وأقطابها في الاتجاه الصحيح.
- جنب وضع بطارية جديدة مع أخرى قديمة أو أنواع مختلفة من البطاريات.
- احرص دائمًا على حفظ البطاريات والأدوات بعيدًا عن متناول الأطفال.
- جنب تعرض أطراف التوصيل لقفلة كهربائية.
- احرص دائمًا على إزالة البطاريات الفارغة من المنتج لتجنب تسرب أي سوائل محتملة قد تلتف المنتج.

- احرص دائمًا على إزالة البطاريات من المنتج عند عدم استخدامه لفترة طويلة.
- قم بإزالة البطاريات من قضيب الألعاب وصندوق الاهتزاز قبل التخلص من المنتج.
- جنب الإفناء للبطاريات فارغة الشحن في النار أو التخلص منها بطريقة تضر البيئة.
- يجب التخلص منها لدى جهة فرز المهملات.
- في حالة تسرب سائل من البطاريات، استبدلها في الحال. وتأكد من نظافة مبيت البطاريات. واغسل يديك جيدًا في حالة ملامسة السائل.
- احرص دائمًا على التخلص من سائل البطاريات المتسرب على الفور؛ فقد تؤدي حدوث حروق أو إصابات أخرى.
- لا تحاول إعادة شحن البطاريات غير القابلة لإعادة الشحن؛ فقد تنفجر.
- لا ينصح باستخدام البطاريات القابلة لإعادة الشحن. فقد يؤدي ذلك إلى تقليل قدرة تشغيل اللعبة.
- وفي حالة استخدام بطاريات قابلة لإعادة الشحن، يتم خلعها من اللعبة قبل إعادة شحنها.
- لا تترك المنتج بالخارج معرضًا للمطر. فارتشاح الماء يمكن أن يلحق الضرر بالدارة الإلكترونية.
- يجب ألا يتم شحن البطاريات القابلة لإعادة الشحن إلا تحت إشراف شخص بالغ.

## اللعبة الصوتية القابلة للخلع

- تم تزويد قضيب الألعاب بأصوات ولوحة أضواء يتم تفعيلها بالضغط على مجموعة الأزرار الموجودة بالجانب الأمامي (الشكل F).
  - F1: زر فتح - صوت
  - F2: يقوم بتشغيل نغمات مريحة وباعثة على الاسترخاء
  - F3: يقوم بتشغيل أغاني للنوم
  - F4: يقوم بتشغيل موسيقى مضحكة
  - F5: زر تسجيل الصوت
  - F6: مقيض تفعيل الصوت والموسيقى
  - F7: ميكروفون - ضوء Led
- لتفعيل تسجيل الصوت، خُفِّق من تشغيل اللعبة الصوتية. احتفظ بالزر مضغوطًا. مجرد أن يوهض ضوء LED الأحمر يمكن تسجيل الصوت. وإيقاف التسجيل اترك الزر (وسينطفئ ضوء LED). تصل مدة التسجيل القصوى إلى 30 ثانية.



ولسماع التسجيل اضغط الزر  
ولإعادة التسجيل. كرر الخطوات الوضحة أعلاه  
للحصول على تسجيل مثالي. نوصي باتخاذ مسافة 20 سم تقريبا من الميكروفون (F7)  
مع التحدث بلكنة صوت واضحة وحاسمة. من المهم جدا عدم سد ثقب الميكروفون حتى  
لا يؤثر سلبا على جودة التسجيل.  
اللعبة الصوتية قابلة للخلع بالضغط على الزر E1 (الشكل 18).  
وعند خلع اللعبة الصوتية، فإنه يمكن تثبيتها بشاسيه السيرير باستخدام الشريط ا  
(الشكل 19). حيث أن للشريط فتحتين لجعله يتوافق مع معظم شاسيهات الأسرة  
(الشكل 20).  
تحذير: لتجنب وقوع إصابات بفعل اشتباك اللعبة، يتم خلع اللعبة عندما يبدأ الطفل  
محاولة الإمساك باللعبة بيديه وركبتيه في وضع الجبو  
لإعادة تركيب اللعبة الصوتية بالقضيب. أدخل اللعبة كما هو موضح بالشكل 21 إلى  
أن تسمع صوت "كليك" بموضع التثبيت.

صندوق الاهتزاز  
يتم وضع صندوق الاهتزاز (الشكل 22) على دعامة المقعد الأمامي.  
أدر المفتاح في اتجاه حركة عقارب الساعة. وسيبدأ الاهتزاز، لإيقافه، أعد المفتاح إلى  
الوضع 0.

كيفية خلع الكسوة القماشية  
من الممكن خلع غطاء المقعد والوسادة الإضافية من المقعد الهزاز لغرض غسلهما.  
13. اخلع الوسادة الإضافية.  
14. اسحب حزام الخصر من الفتحة القماشية والخلفيتين البلاستيكيين الموجودتين على  
إطار المهذ الهزاز وأبدأ في سحب البطانة من الأمام. قم بتحرير أزرار "كليك" السنة (O)  
الموجودة بالجانب أسفل الأنايب المعدنية، واخلع غطاء صندوق الاهتزاز (الشكل 24). ثم اخلع  
قماش الشاسيه الداخلي مع مراعاة عدم تعرضه للتلف. لإعادة تركيب الكسوة. أعد  
التنفيذ بطريقة معكوسة، وتأكد من دخول شريط القماش السفلي عبر وصلات التعديل  
الموجودة بمسند الظهر (الشكل 25) ومن خلال دعامة قضيب الألعاب.

**10/12 شهر، حتى 18 كجم  
(الاستخدام كمقعد)**

**مهم: اقرأ التعليمات جيداً  
واحفظ بها للرجوع إليها  
فيما بعد.**

• الفئة العمرية للاستخدام: بدءاً من مقدرة  
طفلك على المشي وقدرته على الجلوس والقيام  
بمفرده (حوالي 12 شهراً، بحد أقصى 18 كجم).  
• تحذير: يُحظر ترك الطفل دون مراقبة.  
• تحذير: قبل الاستخدام كمقعد، اخلع أحزمة  
الأمان (شريط الحوض وحزام الخصر) وضعهم  
في مواضع التخزين المخصصة لهم. أزل أيضاً  
قضيب الألعاب.  
• تحذير: كن على علم بخطورة النيران المكشوفة  
والمصادر الأخرى للسخونة الشديدة بالقرب  
من المنتج.  
• تحذير: لا تضع هذا المنتج بالقرب من نافذة،  
حيث يمكن أن يخنق الطفل بسبب الأحبال  
المنديلة من الستائر.  
• تحذير: تجنب استخدام المنتج عند تعرض أي  
من أجزائه إلى الكسر أو الضياع.

• تحذير: لا تستخدم ملحقات أو قطع غيار أخرى  
بخلاف تلك المعتمدة من قبل الجهة الصانعة.  
• لا تضعه إلا على الأسطح المستوية والثابتة.  
• أبعاد المنتج هي 30/38 x 50 x 44/88 سم.  
• تحذير: تحقق أن المساحة التي سيتم فيها  
استخدام الكرسي خالية من أي أجسام أو  
قطع أثاث قد تعيق المنتج أو تؤثر على  
الاستخدام الصحيح له.  
• لا تترك الطفل يقف على الكرسي لتفادي  
خطر سقوطه.  
• لا تسمح بجلوس أكثر من طفل واحد على  
الكرسي حتى لا يتأثر ثباته واستقراره.  
• هذا الكرسي مخصص فقط للاستخدام  
المنزلي وعلى الأسطح الجافة.  
• لا تستخدم مقعد داعم.  
• لا يُستخدم على الأسطح المرتفعة (الطاولات  
والكراسي وخلافه).  
• لا يُستخدم بالقرب من درجات السلالم أو  
الأسطح المرتفعة أو المنحدرة أو غير المستوية  
أو حمامات السباحة. لا يُعد هذا الكرسي  
جهاز طفو.  
• يُحظر استخدام هذا الكرسي لحمل طفل  
داخل سيارات.  
• تأكد من التركيب المستمر للكسوة بشكل  
صحيح على بطانة الكرسي.  
• لا تترك الأطفال يلعبون قرب الكرسي دون  
مراقبة.  
• هذا المنتج غير مناسب لفترات النوم الطويلة.  
• لا تقم بإجراء أية تعديلات: فقد تؤثر أية  
تعديلات على عوامل أمانه.  
• تعرض المقعد لأشعة الشمس المباشرة لوقت  
طويل يمكن أن يؤدي إلى بهتان لون قماشه.  
• بعد فترة طويلة من تعرض المنتج لدرجات  
حرارة عالية، انتظر دقائق قليلة قبل  
استخدامه.  
• امتنع مطلقاً عن تحريك الكرسي أثناء جلوس  
الطفل عليه.

EN 17191:2021

خلع أنظمة الأمان  
مرر حزام الخصر خلال فتحات مسند الظهر (الشكل 26) ثم خلال الحلفات على شكل  
D خلف مسند الظهر.  
• مرر شريط الحوض والخزام في الفتحة Q المعنية (الشكل 23) بالمقعد وضعه في الجيب  
المني. كما هو موضح بالشكل 24.



إذا أردت تركيب أنظمة الأمان مرة أخرى (الاستخدام المنتج كمقعد مرارا). كرر هذه الخطوات بترتيب عكسي عند الحاجة، اضبط الأحزمة حسب قامة طفلك.

#### هذا المنتج مطابق لمواصفة الإيحاد الأوروبي 2012/19/EU

يشير رمز سلة المهملات المشطوب عليها والموجود على الجهاز إلى أن المنتج في نهاية فترة صلاحيته. يجب التعامل معه بصورة مَنفصلة عن المهملات المنزلية العادية، فيتم تسليمه إلى أحد مراكز التجميع المصنف للأجهزة الكهربائية والإلكترونية، أو يعاد تسليمه للبايع عند شراء جهاز جديد من نفس النوع. المستخدم مسئول عن تسليم الجهاز في نهاية فترة صلاحيته إلى أماكن التجميع المناسبة. في حالة جمع الجهاز غير المستخدم بطريقة صحيحة كمخلفات منفصلة، فإنه يمكن إعادة تدويره وتكهيته والتعامل معه بشكل لا يضر بالبيئة. فهذا يعمل على جذب الآثار السلبية على البيئة والصحة. ويساعد على إعادة الاستفادة من الخامات المكون منها المنتج. للحصول على معلومات أكثر تفصيلاً حول أنظمة التجميع المتاحة، توجه للمركز المحلي الخاص بخدمة التخلص من المهملات أو المتجر الذي اشتريته منه الجهاز.

#### الضمان

هذا المنتج يشتمل على ضمان جودة عند الاستخدام في الظروف الاعتيادية كما هو موضح في تعليمات الاستخدام. لذلك لا يسري الضمان في حالة الأضرار الناتجة عن الاستخدام غير السليم أو التآكل أو الأحداث العارضة. وبالنسبة لمدة الضمان ضد عيوب المطابقة الرجاء الرجوع إلى الأحكام الخاصة الواردة في القوانين المعمول بها محليا في بلد البيع. حيثما وجدت.



- I** ARTSANA S. P. A.  
Via Saldarini Catelli, 1  
22070 Grandate – Como – Italia  
800-188 898  
www.CHICCO.com
- F** ARTSANA FRANCE S.A.S.  
17/19 Avenue De La Metallurgie  
93210 Saint Denis La Plaine - France  
0820 87 00 41 (0.12€Ttc/Mn)  
www.CHICCO.fr
- D** ARTSANA GERMANY GMBH  
Borsigstrasse 1-3  
D-63128 Dietzenbach-Deutschland  
+49 6074 4950  
www.CHICCO.de
- GB** ARTSANA UK Ltd.  
2nd Floor  
1 Imperial Place  
Maxwell Road  
Borehamwood  
Hertfordshire - WD6 1JN  
0208 953 6627 (office hours)  
www.CHICCO.uk.com
- E** ARTSANA SPAIN S.A.U.  
C/Industria 10  
Pol. Industrial Urtinsa  
Apartado De Correos 212 - E  
28923 Alcorcon (Madrid)-Spain  
902 117 093  
www.CHICCO.es
- P** ARTSANA PORTUGAL S.A.  
Rua Humberto Madeira, 9  
2730-097 Queluz De Baixo Barcarena Portugal  
21 434 78 00  
800 20 19 77  
www.CHICCO.pt
- NL** ARTSANA BELGIUM N.V.  
Temselaan 5 B-1853 Strombeek - Bever  
Belgium  
+32 23008240  
www.CHICCO.be
- TR** İthalatçı firma:  
Artsana Turkey Bebek ve Sağlık Ürünleri A.Ş.  
İçerenköy Mh. Erkut Sk. No:12 Üner Plaza K:12  
Ataşehir İSTANBUL  
Tel: 0 216 570 30 30  
Üretici Firma: Artsana S.p.A.  
Via Saldarini Catelli, 1 - 22070 Grandate (CO)-Italy  
Tel: (+39) 031 382 111  
Yetkili Servis:  
Eser Puset Tamir ve Bakım Servisi Tic. Ltd. Şti.  
Seyrantepe Mh. İspar İş Merkezi No:107 Kağıthane  
İSTANBUL  
Tel: 0 212 570 30 78
- PL** ARTSANA POLAND Sp.zo.o.  
Aquarius, Ul. Połczyńska 31 A  
01-377 Warszawa  
+48 22 290 59 90  
www.CHICCO.com

- RUS** ООО "Артсана Рус"  
Россия 125009 Москва,  
Дегтярный переулок, д.4, стр.1.  
тел/факс (+7 495) 662 30 27  
www.CHICCO.ru  
часы работы: 9.30-18.00  
(время московское)
- CH** ARTSANA SUISSE S.A  
Stabile la Punta Via Cantonale 2/b  
6928 Manno (TI)-Svizzera  
+41 (0)91 935 50 80  
www.CHICCO.ch
- BR** ARTSANA BRASIL LTDA.  
Av. Comendador Aladino Selmi  
4630 – Galpões 06 e 07 – Vila San Martin  
Campinas – SP  
CEP: 13069-096  
+55 11 2246-2100  
www.CHICCO.com.br
- MX** ARTSANA MEXICO S.A  
Dec V. Ruben Dario 1015  
Colonia Lomas De Providencia 44647  
Guadalajara, Jalisco-Mexico  
01800 702 8983  
www.CHICCO.com.mx
- AR** ARTSANA ARGENTINA S.A.  
Av. Santa Rita 2731 Piso 1 Of 5,  
1609 Boulogne, Buenos Aires.  
Argentina.  
Phone: (011) 5254-3030  
www.CHICCO.com.ar
- IN** ARTSANA INDIA PRIVATE LIMITED,  
7Th Floor, Tower B, Paras Twin Towers,  
Golf Course Road, Sector 54  
Gurgaon – 122002 - Haryana, India  
(+91)(124)(4964500)  
www.CHICCO.in



ARTSANA S.p.A.  
Via Saldarini Catelli, 1  
22070 Grandate (CO) - Italy  
Tel. (+39) 031 382 111  
Fax (+39) 031 382 400  
www.CHICCO.com







ARTSANA S.p.A. - Via Saldarini Catelli, 1 - 22070 Grandate (CO) - Italy  
Tel. (+39) 800 188 898 - Fax (+39) 031 382 400 - [www.chicco.com](http://www.chicco.com)



46 079652 000 000\_2323