

# URBINO

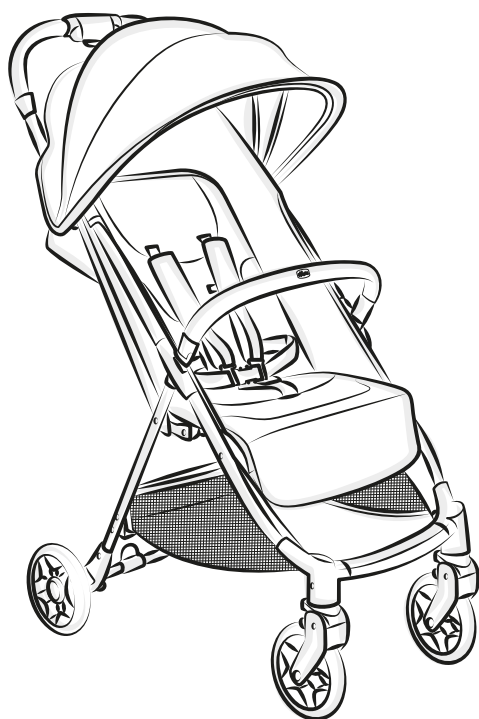

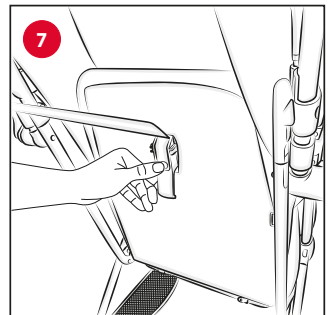

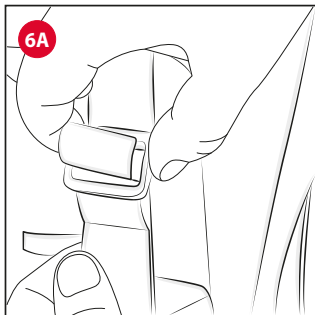

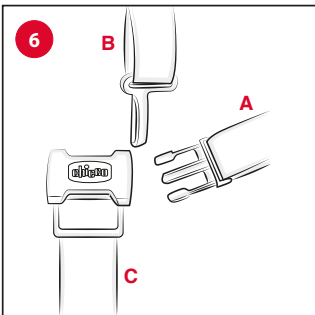
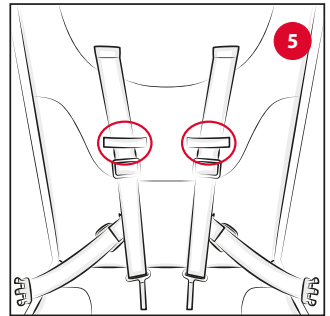
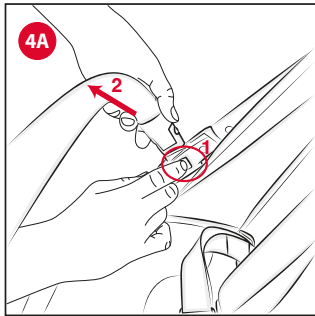
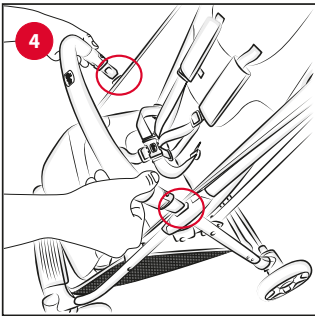
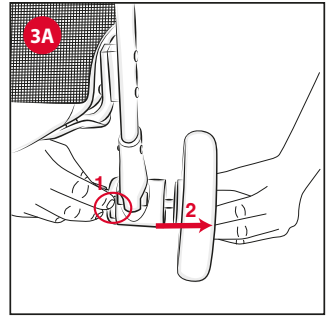
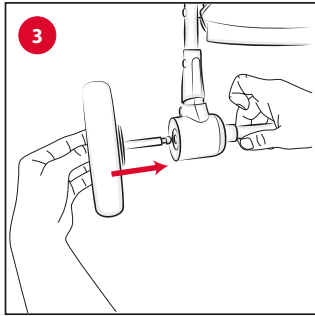
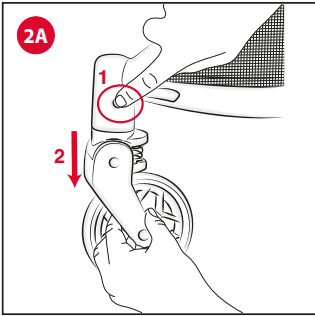
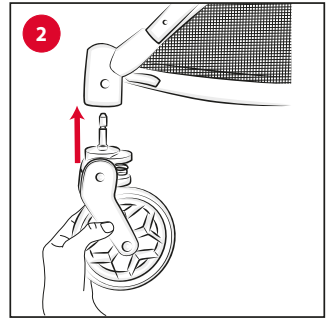
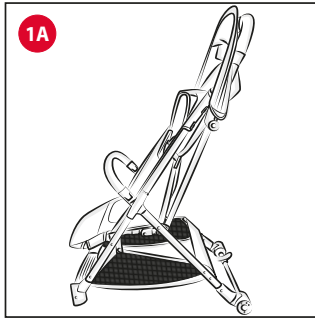
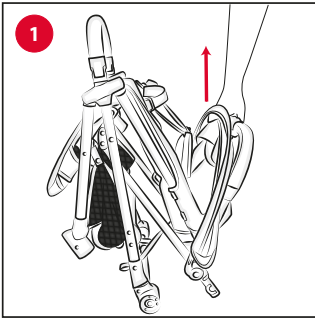
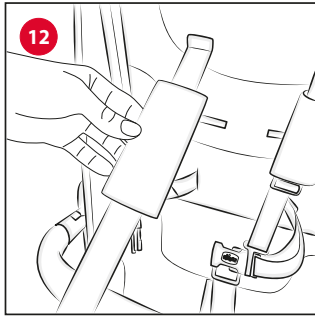
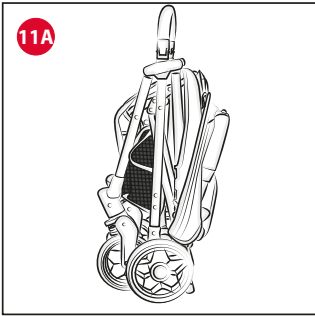
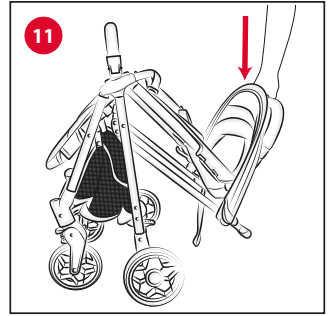
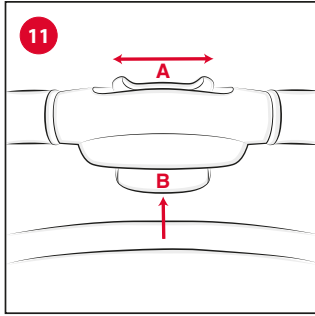
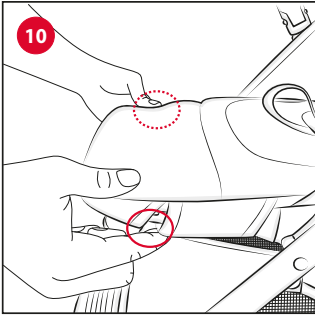
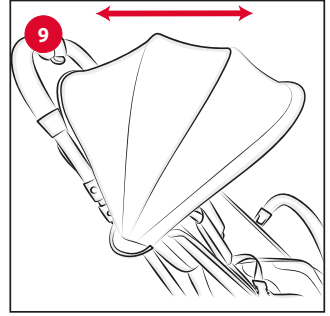
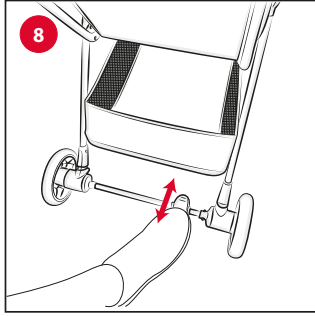
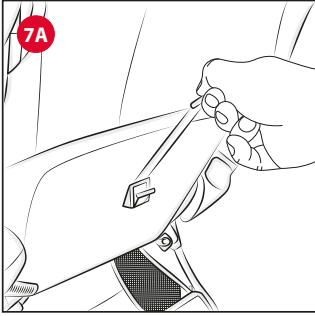

## **IT** ISTRUZIONI D'USO

# **IMPORTANTE - LEGGERE ATTENTAMENTE E CONSERVARE PER FUTURO RIFERIMENTO.**

**ATTENZIONE:** PRIMA DELL'USO RIMUOVERE ED ELIMINARE EVENTUALI SACCHETTI DI PLASTICA E TUTTI GLI ELEMENTI FACENTI PARTE DELLA CONFEZIONE DEL PRODOTTO O COMUNQUE TENERLI LONTANI DALLA PORTATA DEI BAMBINI.

### **AVVERTENZE**

- **ATTENZIONE:** Non lasciare mai il bambino incustodito.
- **ATTENZIONE:** Prima dell'uso assicurarsi che tutti i meccanismi di bloccaggio siano correttamente agganciati.
- **ATTENZIONE:** Per evitare lesioni o ferimenti assicurarsi che il bambino sia a debita distanza durante le operazioni di apertura e chiusura del prodotto.
- **ATTENZIONE:** Non lasciare che il bambino giochi con questo prodotto.
- **ATTENZIONE:** Utilizzare sempre il sistema di ritenuta.
- L'uso di spartigambe e cinture di sicurezza è indispensabile per garantire la sicurezza del bambino. Utilizzare sempre le cinture di sicurezza contemporaneamente allo spartigambe.

- **ATTENZIONE:** Questo prodotto non è adatto per correre o pattinare.
- Il veicolo è adatto fino a 22 kg o 4 anni, o qualunque limite che si verifichi per primo.
- Per bambini dalla nascita fino a circa 6 mesi d'età, lo schienale deve essere utilizzato in posizione completamente reclinato.
- Il dispositivo di parcheggio deve essere sempre inserito quando si posiziona e rimuove il bambino.
- Utilizzare il dispositivo di parcheggio ogni qualvolta si sostì.
- Non lasciare mai il passeggino su un piano inclinato, con dentro il bambino, anche se con i freni azionati.
- Non sovraccaricare il cestello. Peso massimo 3 kg.
- Ogni peso attaccato ai manici e / o sullo schienale e / o sui lati del passeggino potrebbe compromettere la stabilità del passeggino.
- Non trasportare più di un bambino alla volta.
- Non applicare al passeggino accessori, parti di ricambio o componenti non fornite o approvate dal costruttore.
- Non usare il prodotto se alcune parti sono rotte, strappate o mancanti.
- Verificare prima dell'assemblaggio che il prodotto e tutti i suoi componenti non presentino eventuali danneggiamenti dovuti al trasporto, in tal caso il prodotto non deve essere utilizzato e dovrà essere tenuto lontano dalla portata dei bambini.
- Nelle operazioni di regolazione, assicurarsi che le parti mobili del passeggino non vengano in contatto

con il corpo del bambino.

- Assicurarsi che gli utilizzatori del passeggino siano a conoscenza dell'esatto funzionamento dello stesso.
- Questo prodotto deve essere utilizzato esclusivamente da un adulto.
- Il prodotto deve essere assemblato esclusivamente da un adulto.
- Per evitare rischi di strangolamento, non dare al bambino e non riporre vicino al bambino oggetti muniti di corde.
- Non usare il passeggino sulle scale o sulle scale mobili: si potrebbe perdere improvvisamente il controllo.
- Prestare attenzione quando si sale e scende un gradino o il marciapiede.
- Se lasciate il passeggino esposto al sole per molto tempo, aspettate che si raffreddi prima di mettervi il bambino. L'esposizione prolungata al sole può causare cambiamenti di colore nei materiali e tessuti.
- Evitare il contatto del passeggino con acqua salina per prevenire la formazione di ruggine.
- Non utilizzare il passeggino in spiaggia.
- Quando non in uso, il passeggino va tenuto lontano dalla portata dei bambini.

#### CONSIGLI PER LA PULIZIA E LA MANUTENZIONE

Questo prodotto necessita di manutenzione periodica. Le operazioni di pulizia e manutenzione devono essere effettuate da un adulto.

#### PULIZIA

Il passeggino non è sfoderabile. Pulire le parti in tessuto mediante una spugna umida e del sapone neutro. Pulire le parti in plastica periodicamente con un panno umido. Asciugare le parti in metallo, dopo un eventuale contatto con acqua, al fine di evitare il formarsi di ruggine. Di seguito sono riportati i simboli di lavaggio ed i relativi significati:



Non lavare in acqua



Non candeggiare



Non asciugare meccanicamente



Non stritare



Non lavare a secco

#### MANUTENZIONE

Lubrificare le parti mobili, in caso di necessita, con olio secco al silicone. Controllare periodicamente lo stato di usura delle ruote e tenerle pulite da polvere e sabbia. Tenere il passeggino in un posto asciutto.

#### ISTRUZIONI GENERALI

##### APERTURA E PRIMO MONTAGGIO DEL PASSEGGINO

**ATTENZIONE:** Effettuare questa operazione facendo attenzione che il bambino o altri bambini siano a debita distanza.

**ATTENZIONE:** Assicurarsi che in queste fasi le parti mobili del passeggino non vengano a contatto con il corpo del bambino.

1. Impugnare il maniglione (Fig. 1) e tirare il passeggino verso l'alto fino alla completa apertura della struttura (Fig. 1A).

**ATTENZIONE:** Prima dell'uso assicurarsi che il passeggino sia bloccato in posizione aperta, verificando che il meccanismo sia effettivamente bloccato.

2. Inserire le ruote anteriori sul passeggino, fino ad avvenuto bloccaggio (Fig. 2). Per rimuovere le ruote anteriori premere il tasto indicato e sfilare la ruota verso il basso (Fig. 2A).

3. Montare le ruote posteriori inserendo il perno della ruota nell'apposito foro del tubo posteriore (Fig. 3). Per rimuoverle premere il tasto indicato e tirare verso l'esterno (Fig. 3A).

**ATTENZIONE:** Prima dell'uso accertarsi che tutte le ruote siano fissate correttamente.

4. Installare il manicotto paracolpi inserendolo nelle apposite sedi posizionate sugli snodi del passeggino (Fig. 4). Se fosse necessario rimuoverlo, premere i tasti posizionati all'interno degli snodi (Fig. 4A).

**ATTENZIONE:** Il manicotto non deve essere utilizzato per sollevare il prodotto con il bambino all'interno.

#### UTILIZZO DELLE CINTURE DI SICUREZZA

Il passeggino è dotato di sistema di ritenuta a cinque punti di ancoraggio costituito da due spallacci, due asole di regolazione, una cintura girovita ed uno spartigambe con fibbia.

5. **ATTENZIONE:** Per l'utilizzo con bambini dalla nascita fino a circa 6 mesi è necessario utilizzare gli spallacci facendoli prima passare attraverso le due asole di regolazione (Fig. 5).

6. Dopo aver adagiato il bambino nel passeggino, allacciare le cinture (Fig. 6) facendo passare le due forchettoni (A) attraverso la fibbia degli spallacci (B) e poi in quella dello spartigambe (C); regolare l'altezza degli spallacci così da farli aderire alle spalle del bambino (Fig. 6A). Assicurarsi che le cinture siano sempre allacciate correttamente. Per sganciare la cintura, premere e tirare le forchettoni laterali.

**ATTENZIONE:** Per garantire la sicurezza del vostro bambino e indispensabile utilizzare sempre le cinture di sicurezza. Per assicurarsi che le cinture siano agganciate correttamente, una volta messo il bambino e fissato, tirare con forza la parte finale delle cinture.

#### REGOLAZIONE SCHIENALE

Lo schienale è regolabile in diverse posizioni.

7. Per reclinare lo schienale agire sul sistema di regolazione posteriore premendo il tasto e tirando verso il basso lo schienale (Fig. 7) fino al raggiungimento della posizione desiderata. Viceversa, per alzare lo schienale, tirare il nastro verso l'alto (Fig. 7A).

**ATTENZIONE:** Con il peso del bambino le operazioni possono risultare più difficoltose.

#### FRENI POSTERIORI

Le ruote posteriori sono dotate di freni gemellati che permettono di operare contemporaneamente su entrambe le ruote posteriori agendo sul pedale posto centralmente.

8. Per frenare il passeggino, premere verso il basso il pedale (Fig. 8). Per sbloccare il sistema frenante, premere il pedale nell'altro senso.

### **CAPOTTA PARASOLE**

9. La capotta è già installata sul passeggino. Per aprirla o chiuderla agire sull'archetto metallico anteriore (Fig.9).

### **POGGIA GAMBE REGOLABILE**

E' possibile utilizzare il poggia gambe in 2 posizioni.

10. Per utilizzare il poggia gambe in posizione orizzontale e sufficiente spingerlo verso l'alto. Per abbassarlo premere le leve poste sotto il poggia gambe su entrambi i lati e spingere verso il basso. (Fig. 10).

### **CHIUSURA DEL PASSEGGINO**

**ATTENZIONE:** Effettuare questa operazione facendo attenzione che il bambino ed eventuali altri bambini siano a debita distanza. Prima della chiusura verificare che il cestello portaoggetti sia vuoto. Il passeggino è dotato di comando di chiusura utilizzabile con una sola mano.

11. Per chiudere il passeggino, spingere il cursore "A" indifferentemente verso destra o sinistra e premere contemporaneamente il tasto "B" (Fig. 11); spingere il maniglione verso il basso fino a completa chiusura del passeggino (Fig. 11A). Il passeggino, una volta chiuso, sta in piedi da solo (Fig. 11B).

### **ACCESSORI**

**ATTENZIONE:** Gli accessori descritti qui nel seguito possono non essere presenti su alcune versioni del prodotto. Leggere attentamente le istruzioni relative agli accessori presenti nella configurazione da Voi acquistata.

### **KIT SPALLACCI**

Il passeggino è dotato di spallacci imbottiti.

12. Infilare le cinghie spalla negli spallacci imbottiti (Fig. 12) prima di chiudere la fibbia.

**ATTENZIONE:** Regolare, se necessario, la larghezza del girovita agendo sulle fibbie.

**ATTENZIONE:** Per garantire la sicurezza del vostro bambino e indispensabile usare sempre le cinture di sicurezza.

### **GARANZIA**

Il prodotto è garantito contro ogni difetto di conformità in normali condizioni di utilizzo secondo quanto previsto dalle istruzioni d'uso. La garanzia non sarà applicata, dunque, in caso di danni derivanti da un uso improprio, usura o eventi accidentali. Per la durata della garanzia sui difetti di conformità si rinvia alle specifiche previsioni delle normative nazionali applicabili nel paese d'acquisto, dove previste.

## **EN** INSTRUCTIONS FOR USE

# **IMPORTANT – READ CAREFULLY AND KEEP FOR FUTURE REFERENCE.**

**WARNING:** BEFORE USE, REMOVE AND DISPOSE OF ALL PLASTIC BAGS AND PACKAGING MATERIALS AND KEEP THEM OUT OF REACH OF CHILDREN.

### **WARNINGS**

- **WARNING:** Never leave the child unattended.
- **WARNING:** Ensure that all the locking devices are engaged before use.
- **WARNING:** To avoid injury ensure that the child is kept away when unfolding and folding this product.
- **WARNING:** Do not let the child play with this product.
- **WARNING:** Always use the restraint system.
- The use of the crotch strap and safety harness is essential to ensure the safety of the child. Always use the safety harness together with the crotch strap.
- **WARNING:** This product is not suitable for running or skating.
- The vehicle is suitable for children up to 22 kg or 4 years, or whichever limit is reached first.
- The backrest should be used in its most reclined position for children from birth to 6 months of age.
- The parking brake must always be

engaged when positioning or removing the child.

- Use the brake every time you stop.
- Never leave the stroller on a sloped surface, with a child on board, even when the brakes are on.
- Do not overload the storage basket. Maximum weight 3 kg.
- Any weight attached to the handles and/or backrest and/or on the sides of the stroller may effect the stability of the stroller.
- Do not transport more than one child at a time.
- Do not use accessories, replacement parts, or any component not supplied or approved by the manufacturer / distributor.
- Do not use this product if any part is broken, torn or missing.
- Before assembling, ensure that the product and its components have not been damaged during transportation. In this case, do not use and keep out of reach of children.
- During adjustment operations, ensure that the moving parts of the stroller do not come into contact with your child.
- Make sure that the person using the stroller knows how to operate it in the safest way.
- This product must only be used by an adult.
- The product must only be assembled by an adult.
- To avoid all strangulation hazards, never give children objects with cords or strings attached, or leave them close to such objects.
- Never use the stroller on staircases or escalators: you could suddenly



lose control of it.

- Always pay attention when going up and down steps or pavements.
- If the stroller is left exposed to direct sunlight for an extended period of time, allow it to cool down before placing your child inside. Prolonged exposure to direct sunlight may cause the colour of the materials and fabric to fade.
- Prevent the stroller from coming into contact with salt water. It may cause rusting.
- Do not use the stroller on the beach.
- When not in use, the stroller should be kept out of reach of children.

#### TIPS FOR CLEANING AND MAINTENANCE

This product requires periodical maintenance. Cleaning and maintenance should only be carried out by an adult.

#### CLEANING

The cover cannot be removed. Clean the fabric parts using a wet terry cloth and neutral soap. Periodically wipe the plastic parts clean with a soft damp cloth. To prevent the formation of rust, always dry metal parts if they have come into contact with water.

The washing symbols and relative meanings are indicated below:



Do not wash with water



Do not bleach



Do not tumble dry



Do not iron



Do not dry clean

#### MAINTENANCE

If necessary, lubricate the moving parts with dry silicone lubricant. Regularly check the condition of the wheels and clean off all dust and sand. Keep the stroller in a dry place.

#### GENERAL INSTRUCTIONS

##### OPENING THE STROLLER AND FIRST ASSEMBLY

**WARNING:** When opening the stroller, make sure that your child or other children are at a safety distance.

**WARNING:** Make sure that during these operations the moving parts of the stroller do not come into contact with your child.

1. Take hold of the handle (Fig. 1) and pull the stroller upwards until the structure is fully open (Fig. 1A).

**WARNING:** Before use, ensure that the stroller is locked in the open position, checking that the mechanism is effectively locked.

2. Mount the front wheels on the stroller and push until they are locked in position (Fig. 2). To remove the front wheels, press the button shown and pull down on the wheel (Fig. 2A).

3. Fit the rear wheels by inserting the wheel pin into the appropriate

hole on the rear tube (Fig. 3). To remove them, press the button indicated and pull outwards (Fig. 3A).

**WARNING:** Before use, ensure that the wheels have locked correctly.

4. Install the bumper bar by inserting it into the appropriate slots located on the joints of the stroller (Fig. 4). If it needs to be removed, press on the buttons located on the inside of the joints (Fig. A). 4A).

**WARNING:** Never use the bumper bar to lift the product with your child sitting in it.

#### HOW TO USE THE SAFETY HARNESS

The stroller has a five-point safety harness featuring two shoulder straps, two adjuster slots, a waist strap and a crotch strap with buckle.

5. **WARNING:** When using with children up to 6 months of age, the shoulder straps must be passed through the 2 adjuster slots (Fig. 5).

6. After having placed the child in the stroller, fasten the belts (Fig. 6) passing the two prongs (A) through the shoulder strap buckle (B) and then through the crotch strap (C); adjust the height of the shoulder straps so that they correctly fit your child's shoulders (Fig. 6A). Always make sure that the straps are fastened correctly. To unfasten the strap, press and pull the side clips.

**WARNING:** To ensure the safety of your child, the safety harness must be fastened at all times. To make sure the harness straps are fitted correctly, place your child inside the stroller and pull the ends of the straps firmly.

#### ADJUSTING THE BACKREST

The backrest can be adjusted to several positions.

7. To recline the backrest, use the rear adjustment system, pressing the button and pulling the backrest downwards (Fig. 7) until the desired position is reached. Meanwhile, to raise the backrest, pull the strap upwards (Fig. 7A).

**WARNING:** The child's weight can make these operations more difficult.

#### REAR BRAKES

The rear wheels have linked brakes, which can be applied simultaneously on both rear wheels using the pedal located between them.

8. To activate the brakes, press down on the pedal (Fig. 8). To release the brakes, press the pedal in the opposite direction.

#### SUN CANOPY

9. The canopy is already installed on the stroller. To open or close it, use the front metal arch (Fig.9).

#### ADJUSTABLE LEGREST

The legrest can be used in 2 positions.

10. To use the legrest in the horizontal position, simply push it upwards. To lower it, press the levers under the legrest on both sides and push down. (Fig. 10).

#### FOLDING THE STROLLER

**WARNING:** When opening or closing the stroller, make sure that your child or other children are at a safe distance.

Before closing the stroller, ensure that the storage basket is empty. The stroller has a closing device that can be operated with one hand.

11. To close the stroller, push arrow "A" to the left or right whilst simultaneously pressing button "B" (Fig. 11); push the handle down until the stroller is fully closed (Fig. 11A). When closed, the stroller stands on its own (Fig. 11B).

#### ACCESSORIES

**WARNING:** The accessories described below may not be included in some product versions. Carefully read the instructions for the accessories that came with the model you have purchased.

#### SHOULDER STRAP KIT

The stroller is equipped with padded shoulder straps.



12. Slip the shoulder straps into the padded shoulder straps (Fig. 12) before closing the buckle.

**WARNING:** Adjust the waist belt if necessary by pressing on the buckles.

**WARNING:** To ensure the safety of your child, the safety harness must be fastened at all times.

**WARRANTY**

The product is guaranteed against any conformity defect in normal conditions of use as provided for by the instructions. The warranty shall not therefore apply in the case of damage caused by improper use, wear or accidental events. For the duration of the warranty on conformity defects please refer to the specific provisions of applicable national laws in the country of purchase, where appropriate.

## FR NOTICE D'UTILISATION

# IMPORTANT – À LIRE ATTENTIVEMENT ET À CONSERVER POUR CONSULTATION ULTÉRIEURE.

**AVERTISSEMENT :** AVANT L'EMPLOI, ENLEVER ET ÉLIMINER TOUS LES SACS EN PLASTIQUE ET ÉLÉMENTS QUI FONT PARTIE DE L'EMBALLAGE DU PRODUIT ET LES TENIR HORS DE PORTÉE DES ENFANTS.

### AVERTISSEMENTS

- **AVERTISSEMENT :** Ne jamais laisser l'enfant sans surveillance.
- **AVERTISSEMENT :** S'assurer que tous les dispositifs de verrouillage sont enclenchés avant utilisation.
- **AVERTISSEMENT :** Pour éviter toute blessure, maintenir votre enfant à l'écart lors du dépliage et du pliage du produit.
- **AVERTISSEMENT :** Ne pas laisser votre enfant jouer avec ce produit.
- **AVERTISSEMENT :** Toujours utiliser le système de retenue.
- L'utilisation de l'entrejambe et du harnais de sécurité est indispensable pour garantir la sécurité de l'enfant. Ne jamais utiliser l'entrejambe sans le harnais de sécurité.
- **AVERTISSEMENT :** Ce produit ne convient pas pour faire du jogging ou des promenades en rollers.
- Le véhicule est adapté jusqu'à 22 kg ou 4 ans, ou la limite se vérifiant

la première.

- De la naissance de l'enfant à ses 6 mois environ, le dossier doit être utilisé complètement incliné.
- Le système de freinage doit toujours être actionné avant de positionner ou de retirer l'enfant.
- Utiliser le dispositif de freinage chaque fois que la poussette est à l'arrêt.
- Ne jamais laisser la poussette sur un plan incliné avec l'enfant à l'intérieur, même avec le frein actionné.
- Ne pas surcharger le panier Poids maximum 3 kg.
- Tout poids suspendu aux poignées et/ou au dossier et/ou sur les côtés de la poussette pourrait compromettre sa stabilité.
- Ne pas transporter plus d'un enfant à la fois.
- Ne pas monter sur la poussette d'accessoires, pièces de rechange ou composants non fournis ou non approuvés par le constructeur.
- Ne pas utiliser la poussette si des parties sont cassées, arrachées ou manquantes.
- Avant l'assemblage, vérifier que le produit et tous ses composants ne présentent aucun dommage dû au transport ; dans le cas contraire, le produit ne doit pas être utilisé et il devra être tenu hors de la portée des enfants.
- Pendant les opérations de réglage, s'assurer que les parties mobiles de la poussette n'entrent pas en contact avec le corps de l'enfant.
- Vérifier que les utilisateurs de la poussette connaissent le fonctionnement exact de celle-ci.
- Ce produit doit être utilisé unique-



ment par un adulte.

- Le produit doit être monté uniquement par un adulte.
- Pour éviter tout risque d'étranglement, ne pas donner à l'enfant ni poser près de l'enfant d'objets munis de cordes.
- Ne pas utiliser la poussette dans les escaliers ou sur un escalator : elle pourrait être déséquilibrée.
- Faire attention quand on monte ou descend le trottoir.
- En cas d'exposition prolongée au soleil, attendre que la poussette refroidisse avant d'y positionner l'enfant. Une exposition prolongée au soleil peut provoquer des variations de couleur des matériaux et des tissus.
- Éviter tout contact de la poussette avec de l'eau salée pour empêcher la formation de rouille.
- Ne pas utiliser la poussette à la plage.
- Lorsque la poussette n'est pas utilisée, la ranger hors de portée des enfants.

#### CONSEILS DE NETTOYAGE ET D'ENTRETIEN

Ce produit doit être entretenu régulièrement. Les opérations de nettoyage et d'entretien doivent être effectuées par un adulte.

#### NETTOYAGE

La poussette n'est pas déhoussable. Nettoyer les parties en tissu avec une éponge humide et du savon neutre. Nettoyer régulièrement les parties en plastique avec un chiffon humide. Essuyer les parties en métal si elles sont mouillées, pour empêcher toute formation de rouille.

Les symboles de lavage et leur signification sont décrits ci-dessous :



Ne pas laver à l'eau



Ne pas blanchir



Ne pas sécher en machine



Ne pas repasser



Ne pas laver à sec

#### ENTRETIEN

En cas de besoin, lubrifier les parties mobiles avec de l'huile sèche

de silicone. Contrôler régulièrement l'état d'usure des roues, et les tenir à l'abri de la poussière et du sable. Ranger la poussette dans un endroit sec.

#### INSTRUCTIONS GÉNÉRALES

##### OUVERTURE ET PREMIER MONTAGE DE LA POUSSETTE

**AVERTISSEMENT :** Effectuer cette opération en veillant à ce que les enfants soient suffisamment éloignés.

**AVERTISSEMENT :** Lors de ces phases, s'assurer que les parties mobiles de la poussette n'entrent pas en contact avec l'enfant.

1. Saisir la poignée (Fig. 1) et tirer la poussette vers le haut jusqu'à l'ouverture complète de la structure (Fig. 1A).

**AVERTISSEMENT :** Avant d'utiliser la poussette, vérifier qu'elle est bloquée en position ouverte, en contrôlant que le mécanisme est effectivement verrouillé.

2. Introduire les roues avant sur la poussette, jusqu'à ce qu'elles soient verrouillées (Fig. 2). Pour retirer les roues avant, appuyer sur le bouton indiqué et tirer la roue vers le bas (Fig. 2A).

3. Monter les roues arrière en introduisant l'axe de la roue dans le trou du tube arrière (Fig. 3). Pour les retirer, appuyer sur le bouton indiqué et tirer vers l'extérieur (Fig. 3A).

**AVERTISSEMENT :** avant l'utilisation, s'assurer que toutes les roues sont correctement fixées.

4. Installer l'arceau de sécurité en l'insérant dans les logements sur les croisements de la poussette (Fig. 4). S'il est nécessaire de l'enlever, appuyer sur les boutons situés à l'intérieur des croisements (Fig. 4A).

**AVERTISSEMENT :** Ne pas utiliser l'arceau de sécurité pour soulever la poussette avec l'enfant assis dedans.

#### UTILISATION DES HARNAIS DE SÉCURITÉ

La poussette est munie d'un système de retenue à cinq points d'ancrage constitué de deux épaulières, de deux fentes de réglage, d'une ceinture abdominale et d'un entrejambe avec boucle.

5. **AVERTISSEMENT :** pour les bébés de 0 à 6 mois environ, il est impératif d'utiliser les épaulières en les faisant passer à travers les deux fentes de réglage (Fig. 5).

6. Après avoir installé l'enfant dans la poussette, attacher le harnais (Fig. 6) en faisant passer les deux fourches (A) dans la boucle des épaulières (B), puis dans celle de l'entrejambe (C) ; ajuster la hauteur des épaulières couvre-harnais de sorte qu'elles adhèrent aux épaules de l'enfant (Fig. 6A). Vérifier que les harnais sont toujours fixés correctement. Pour décrocher le harnais, appuyer simultanément sur les fourches latérales et tirer.

**AVERTISSEMENT :** pour garantir la sécurité de votre enfant, il est indispensable de toujours utiliser les harnais de sécurité. Pour s'assurer que le harnais est bien accroché, après avoir installé et attaché l'enfant, tirer avec force la partie finale des sangles.

#### RÉGLAGE DU DOSSIER

Le dossier est réglable sur plusieurs positions.

7. Pour incliner le dossier, agir sur le système de réglage arrière en appuyant sur le bouton et en tirant le dossier vers le bas (Fig. 7) jusqu'à ce que la position souhaitée soit atteinte. Inversement, pour relever le dossier, tirer la bande vers le haut (Fig. 7A).

**AVERTISSEMENT :** le poids de l'enfant peut rendre ces opérations plus difficiles à accomplir.

#### FREINS ARRIÈRE

Les roues arrière sont équipées de freins jumelés qui permettent d'agir simultanément sur les deux roues arrière, en intervenant sur une seule pédale au centre.

8. Pour freiner la poussette, pousser la pédale vers le bas (Fig. 8). Pour débloquer le système de freinage, appuyer sur la pédale dans l'autre sens.

#### CANOPY AVEC FILET PARE-SOLEIL

9. Le canopy est déjà montée sur la poussette. Pour l'ouvrir ou la fermer, agir sur l'arceau métallique avant (Fig. 9).

#### REPOSE-JAMBES RÉGLABLE



Il est possible de régler le repose-jambes sur 2 positions.

10. Pour utiliser le repose-jambes en position horizontale, il suffit de le pousser vers le haut. Pour l'abaisser, appuyer sur les leviers situés sous le repose-jambes des deux côtés et pousser vers le bas. (Fig. 10).

### PLIAGE DE LA POUSSETTE

**AVERTISSEMENT :** Effectuer cette opération en veillant à ce que les enfants soient suffisamment éloignés.

Avant la fermeture, s'assurer aussi que le panier porte-objets soit vide.

La poussette est munie d'une commande de fermeture à utiliser d'une seule main.

11. Pour plier la poussette, pousser le curseur « A » vers la droite ou la gauche et appuyer en même temps sur le bouton « B » (Fig. 11); pousser la poignée vers le bas jusqu'à ce que la poussette soit complètement fermée (Fig. 11A). Une fois fermée, la poussette reste debout toute seule (Fig. 11B).

### ACCESSOIRES

**AVERTISSEMENT :** Les accessoires décrits ci-après peuvent ne pas être présents sur certaines versions du produit. Lire attentivement les instructions relatives aux accessoires présents sur le modèle acheté.

### KIT ÉPAULIÈRES

La poussette est équipée d'épaulières rembourrées.

12. Enfiler les sangles dans les épaulières rembourrées (Fig. 12) avant de fermer la boucle.

**AVERTISSEMENT :** Régler, si nécessaire, la largeur de la ceinture abdominale à l'aide des boucles.

**AVERTISSEMENT :** pour garantir la sécurité de votre enfant, il est indispensable de toujours utiliser les harnais de sécurité.

### GARANTIE

Le produit est garanti contre les défauts de conformité dans des conditions normales d'utilisation selon les indications prévues par la notice d'emploi. La garantie ne sera donc pas appliquée en cas de dommages dérivant d'un usage inapproprié, de l'usure ou d'événements accidentels. En ce qui concerne la durée de la garantie contre les défauts de conformité, consulter les conditions prévues par les normes nationales applicables, le cas échéant, dans le pays d'achat.



[chicco.fr/tri-selectif.htm](http://chicco.fr/tri-selectif.htm)

## **DE** GEBRAUCHSANLEITUNG

# **WICHTIG – BITTE SORGFÄLTIG LESEN UND FÜR SPÄTERES NACHLESEN UNBE- DINGT AUFBEWAH- REN.**

**WARNUNG:** VOR DEM GEBRAUCH EVENTUELLE POLYBEUTEL UND ALLE ELEMENTE, DIE TEIL DER PRODUKTVERPACKUNG SIND, ABNEHMEN UND ENTSORGEN SOWIE VON KINDERN FERNHALTEN.

### **WARNUNG**

- **WARNUNG:** Lassen Sie das Kind nie unbeaufsichtigt.
- **WARNUNG:** Vergewissern Sie sich vor Gebrauch, dass alle Verriegelungen eingerastet sind.
- **WARNUNG:** Vergewissern Sie sich, dass das Kind beim Aufklappen und Zusammenklappen des Wagens außer Reichweite ist, um Verletzungen zu vermeiden.
- **WARNUNG:** Lassen Sie das Kind nicht mit dem Produkt spielen.
- **WARNUNG:** Verwenden Sie immer das Rückhaltesystem.
- Die Verwendung von Schritt- und Sicherheitsgurten ist unerlässlich für die Sicherheit des Kindes. Verwenden Sie den Sicherheitsgurt stets in Verbindung mit dem Schrittgurt.
- **WARNUNG:** Dieses Produkt ist nicht zum Joggen oder Skaten geeignet.
- Der Sportwagen ist für Kinder bis

22 kg Körpergewicht oder 4 Jahre geeignet, je nachdem welche dieser Grenzen zuerst erreicht wird.

- Bei Benutzung für Kinder ab der Geburt bis ca. zum 6. Lebensmonat muss die Rückenlehne vollständig zurückgeklappt werden.
- Die Haltevorrichtung muss stets angezogen sein, wenn Sie das Kind hineinsetzen und herausnehmen.
- Verwenden Sie stets die Haltevorrichtung, wenn Sie anhalten.
- Lassen Sie den Sportwagen niemals mit dem Kind darin auf einer schrägen Fläche stehen, selbst wenn die Bremsen angezogen sind.
- Der Korb darf nicht mit über 3 kg beladen werden.
- An den Griffen und/oder an der Rückenlehne und/oder an den Seiten des Sportwagens angehängte Gegenstände könnten die Stabilität des Sportwagens beeinträchtigen.
- Transportieren Sie niemals mehr als ein Kind auf einmal.
- Bringen Sie an dem Sportwagen kein Zubehör, Ersatzteile oder Komponenten an, die nicht vom Hersteller mitgeliefert oder genehmigt wurden.
- Benutzen Sie das Produkt nicht mehr, wenn Teile davon gebrochen, abgerissen oder verlorengegangen sind.
- Vor dem Zusammenbau prüfen, ob das Produkt und seine Komponenten keine Transportschäden aufweisen. Im Falle einer Beschädigung darf das Produkt nicht benutzt werden und ist von Kindern fernzuhalten.
- Vergewissern Sie sich bei der Ver-

stellung, dass die beweglichen Teile des Sportwagens nicht mit dem Körper des Kindes in Berührung kommen.

- Vergewissern Sie sich, dass auch andere Benutzer über die richtige Funktion des Sportwagens Kenntnis haben.
- Dieses Produkt darf ausschließlich von Erwachsenen in Gebrauch genommen werden.
- Das Produkt darf nur von einem Erwachsenen zusammengebaut werden.
- Um eine Strangulationsgefahr zu vermeiden, dem Kind keine Gegenstände mit Kordeln geben oder diese in seine Nähe legen.
- Benutzen Sie den Sportwagen nicht auf Treppen oder Rolltreppen: Sie könnten in unvorhergesehener Weise die Kontrolle darüber verlieren.
- Achten Sie auf einzelne Stufen oder Bordsteinkanten.
- Falls der Sportwagen länger in der Sonne stand, vergewissern Sie sich bitte, bevor Sie Ihr Kind in den Sportwagen setzen, dass kein Teil überhitzt ist. Wird das Produkt der Sonne ausgesetzt, kann dies Farbveränderungen bei Materialien und Stoffen verursachen.
- Vermeiden Sie den Kontakt des Sportwagens mit Salzwasser, damit sich kein Rost bildet.
- Den Sportwagen nicht am Strand verwenden.
- Wird der Sportwagen nicht verwendet, muss er für Kinder unzugänglich aufbewahrt werden.

#### TIPPS FÜR DIE PFLEGE UND WARTUNG

Dieses Produkt benötigt regelmäßige Pflege und Wartung. Die Reinigungs- und Wartungsarbeiten müssen von einem Erwachsenen

durchgeführt werden.

#### PFLEGE

Der Bezug des Sportwagens ist nicht abziehbar. Die Stoffteile mit einem feuchten Schwamm und Neutralseife reinigen. Reinigen Sie die Kunststoffteile regelmäßig mit einem feuchten Tuch. Die Metallteile nach einem eventuellen Kontakt mit Wasser abtrocknen, um Rostbildung zu vermeiden.

Nachstehend sind die Reinigungssymbole und ihre entsprechende Bedeutung aufgeführt:



Nicht im Wasser waschen



Nicht bleichen



Nicht im Trockner trocknen



Nicht bügeln



Nicht chemisch reinigen

#### WARTUNG

Die beweglichen Teile sollten, wenn notwendig, mit trockenem Silikonöl geschmiert werden. Kontrollieren Sie regelmäßig den Zustand der Räder und säubern Sie diese bitte, wenn sie staubig oder sandig sind. Den Sportwagen an einem trockenen Ort aufbewahren.

#### GEBRAUCHSANLEITUNG

##### ÖFFNEN UND ERSTE MONTAGE DES SPORTWAGENS

**WARNUNG:** Achten Sie bei der Ausführung dieses Arbeitsvorgangs darauf, dass das Kind und eventuell auch andere Kinder sich in entsprechender Entfernung befinden.

**WARNUNG:** Vergewissern Sie sich, dass dabei die beweglichen Teile des Sportwagens nicht mit dem Körper des Kindes in Berührung kommen.

1. Den Griff (Abb. 1) fassen und den Sportwagen nach oben ziehen, bis das Gestell vollständig geöffnet ist (Abb. 1A).

**WARNUNG:** Vor Gebrauch sicherstellen, dass der Sportwagen in geöffneten Position blockiert ist, indem man prüft, ob der Mechanismus korrekt blockiert ist.

2. Schieben Sie die Vorderräder auf den Sportwagen, bis sie einrasten (Abb. 2). Zum Ausbau der Vorderräder drücken Sie die angegebene Taste und ziehen das Rad nach unten ab (Abb. 2A).

3. Montieren Sie die Hinterräder, indem Sie den Radbolzen in die dafür vorgesehene Öffnung im hinteren Rohr einsetzen (Abb. 3). Zum Ausbau drücken Sie die angegebene Taste und ziehen nach außen (Abb. 3A).

**WARNUNG:** Vergewissern Sie sich vor dem Gebrauch, dass alle Räder korrekt befestigt sind.

4. Montieren Sie den Frontbügel, indem Sie ihn in die entsprechenden Sitze an den Gelenken des Sportwagens einsetzen (Abb. 4). Sollten Sie ihn abnehmen müssen, drücken Sie die Tasten auf der Innenseite der Gelenke (Abb. 4A).

**WARNUNG:** Niemals den Frontbügel zum Anheben des Sportwagens mit dem Kind darin verwenden.

##### GEBRAUCH DER SICHERHEITSGURTE

Der Sportwagen ist mit einem 5-Punkt-Rückhaltesystem ausgestattet, das aus zwei Schultergurten mit zwei Verstellösen, einem Beckengurt und einem Schrittgurt mit Gurtschloss besteht.

5. **WARNUNG:** Für die Verwendung mit Babys ab der Geburt bis zu ca. 6 Monaten müssen die Schultergurte benutzt werden. Ziehen Sie diese hierzu zuerst durch die beiden Verstellösen (Abb. 5).

6. Nachdem Sie das Kind in den Sportwagen gelegt haben, schließen Sie die Sicherheitsgurte (Abb. 6) indem Sie zuerst die zwei Gabeln (A) durch das Gurtschloss der Schultergurte (B) ziehen und sie dann in das Gurtschloss des Schrittgurts (C) einfügen; Stellen Sie nun die Länge der Schultergurte so ein, dass sie an den Schultern des Kindes anliegen (Abb. 6A). Prüfen Sie stets, ob die Sicherheitsgurte richtig angelegt sind. Zum Öffnen des Gurtes



die seitlichen Gabeln drücken und herausziehen.

**WARNUNG:** Um die Sicherheit Ihres Kindes nicht zu gefährden, müssen stets die Sicherheitsgurte verwendet werden. Um sich zu vergewissern, dass die Gurte korrekt befestigt sind, nachdem man das Kind hineingesetzt und angeschnallt hat, fest am Ende der Gurte ziehen.

### VERSTELLEN DER RÜCKENLEHNE

Die Rückenlehne kann in verschiedene Positionen eingestellt werden.

7. Um die Rückenlehne nach hinten zu neigen, das hintere Verstellsystem betätigen. Dazu die Taste drücken und die Rückenlehne nach unten ziehen (Abb. 7), bis die gewünschte Position erreicht wird. Umgekehrt zum Anheben der Rückenlehne das Band nach oben ziehen (Abb. 7A).

**WARNUNG:** Durch das Gewicht des Kindes können diese Vorgänge erschwert werden.

### HINTERBREMSEN

Die Hinterräder sind mit Zwillingenbremsen versehen, wodurch beide hinteren Bremsen gleichzeitig durch das mittig angebrachte Fußpedal betätigt werden können.

8. Um den Sportwagen zu bremsen, drücken Sie das Pedal nach unten (Abb. 8). Zum Lösen des Bremssystems drücken Sie das Pedal in die andere Richtung.

### VERDECK

9. Das Verdeck ist bereits am Sportwagen montiert. Zum Öffnen oder Schließen betätigen Sie den vorderen Metallbogen (Abb. 9).

### VERSTELLBARE BEINSTÜTZE

Die Beinstütze kann in zwei Positionen benutzt werden.

10. Um die Beinstütze in horizontaler Position zu verwenden, geneigt es, sie nach oben zu schieben. Zum Absenken drücken Sie die Hebel unter der Beinstütze auf beiden Seiten und schieben sie nach unten. (Abb. 10).

### ZUSAMMENKLAPPEN DES SPORTWAGENS

**WARNUNG:** Achten Sie bei der Ausführung dieses Arbeitsvorgangs darauf, dass das Kind und eventuell auch andere Kinder sich in entsprechender Entfernung befinden.

Prüfen Sie vor dem Schließen, ob der Einhängkorb leer ist.

Der Sportwagen verfügt über ein Schließsystem, das mit nur einer Hand bedient werden kann.

11. Um den Sportwagen zu schließen, bewegen Sie den Schieber "A" entweder nach rechts oder nach links und drücken Sie gleichzeitig die Taste "B" (Abb. 11); schieben Sie den Griff nach unten, bis der Sportwagen vollständig geschlossen ist (Abb. 11A). Wenn der Sportwagen einmal geschlossen wurde, bleibt er von allein stehen (Abb. 11B).

### ZUBEHÖR

**WARNUNG:** Die nachstehend beschriebenen Zubehörteile können je nach Produktmodell variieren (d.h. sie könnten enthalten sein oder nicht). Lesen Sie bitte sorgfältig die Anleitung für die Zubehörteile der von Ihnen gekauften Ausführung.

### SCHULTERPOLSTER-SET

Der Sportwagen ist mit gepolsterten Schultergurten ausgestattet.

12. Führen Sie die Schultergurte in die Schulterpolster ein (Abb. 12), bevor Sie das Gurtschloss schließen.

**WARNUNG:** Stellen Sie gegebenenfalls mithilfe der Gurtschlösser die Länge des Beckengurtes ein.

**WARNUNG:** Um die Sicherheit Ihres Kindes nicht zu gefährden, müssen stets die Sicherheitsgurte verwendet werden.

### GARANTIE

Die Garantie gilt bei allen Konformitätsfehlern, die trotz normaler Gebrauchsbedingungen (gemäß den Vorgaben der Gebrauchsanweisung) auftreten. Die Garantie verfällt bei unsachgemäßem Gebrauch, Abnutzung oder bei persönlichen Unglücksfällen. Für die

Dauer der Gewährleistung auf Konformitätsmängel beachten Sie bitte die spezifischen Bestimmungen der im Kaufland geltenden nationalen Vorschriften, sofern vorgesehen.





## **ES** INSTRUCCIONES DE USO

# **IMPORTANTE – LEER DETENIDAMENTE Y MANTENERLAS PARA FUTURAS CONSULTAS.**

**ADVERTENCIA:** ANTES DEL USO, quite y elimine las bolsas de plástico y los demás componentes que formen parte del embalaje del producto o, en cualquier caso, manténgalos fuera del alcance de los niños.

### **ADVERTENCIAS**

- **ADVERTENCIA:** No dejar nunca al niño desatendido.
- **ADVERTENCIA:** Asegurarse de que todos los dispositivos de cierre están engranados antes del uso.
- **ADVERTENCIA:** Para evitar lesiones, asegúrese de que el niño se mantiene alejado durante el desplegado y el plegado de este producto.
- **ADVERTENCIA:** No permita que el niño juegue con este producto.
- **ADVERTENCIA:** Usar siempre el sistema de retención.
- El uso del separapiernas es indispensable para garantizar la seguridad del niño. Utilice siempre los cinturones de seguridad junto con el separapiernas.
- **ADVERTENCIA:** Este producto no es adecuado para correr o patinar.
- El vehículo es adecuado para niños

de hasta 22 kg de peso o de 4 años, lo que se dé primero.

- Para los niños de 0 a 6 meses, el respaldo debe utilizarse en posición totalmente reclinada.
- Accione siempre el dispositivo de estacionamiento cuando coloque y retire el niño.
- Utilice el dispositivo de freno cada vez que se detenga.
- No deje nunca la silla de paseo sobre una superficie inclinada con el niño dentro, aunque los frenos estén accionados.
- No sobrecargue el cestillo. Peso máximo 3 kg.
- Todo peso enganchado a los mangos y/o al respaldo y/o en los lados de la silla de paseo puede comprometer la estabilidad de la misma.
- No transporte a más de un niño a la vez.
- No aplique a la silla de paseo accesorios, partes de repuesto o componentes no suministrados o aprobados por el fabricante.
- No utilice el producto si algunas de sus partes están rotas, rasgadas o faltan.
- Antes del montaje verifique que el producto y todos sus componentes no presenten daños o desperfectos debidos al transporte; en ese caso no utilice el producto y manténgalo fuera del alcance de los niños.
- Durante las operaciones de regulación, asegúrese de que las partes móviles de la silla de paseo no entren en contacto con el cuerpo del niño.
- Asegúrese de que los usuarios de

la silla de paseo conocen perfectamente el funcionamiento de la misma.

- El uso de este producto debe estar a cargo exclusivamente de un adulto.
- El producto debe ser montado exclusivamente por un adulto.
- Para evitar riesgos de asfixia, no le dé al niño objetos con cordones ni los deje a su alcance.
- No utilice la silla de paseo en escaleras, ya sean fijas o mecánicas: Se podría perder el control inesperadamente.
- Preste atención al subir o bajar un escalón o la acera.
- Si se deja la silla de paseo expuesta al sol durante mucho tiempo, espere hasta que se enfríe antes de acomodar al niño. La exposición prolongada al sol puede causar cambios de color en los materiales y tejidos.
- Para prevenir la formación de óxido, evite que la silla de paseo entre en contacto con agua salina.
- No utilice la silla de paseo en la playa.
- Cuando no se utilice, la silla de paseo debe mantenerse fuera del alcance de los niños.

#### CONSEJOS PARA LA LIMPIEZA Y EL MANTENIMIENTO

Este producto requiere un mantenimiento periódico. Las operaciones de limpieza y mantenimiento deben ser realizadas por un adulto.

#### LIMPIEZA

La silla de paseo no es desenfundable. Limpie las partes de tela con una esponja húmeda y jabón neutro. Limpie periódicamente las partes de plástico con un paño húmedo. Seque las partes de metal, después de un posible contacto con agua, para evitar que se oxiden. A continuación, se muestran los símbolos de lavado con los correspondientes significados:



No lavar con agua



No usar lejía



No secar en secadora



No planchar



No lavar en seco

#### MANTENIMIENTO

Lubrique las partes móviles, solo en caso de necesidad, con aceite seco de silicona. Controle periódicamente el estado de desgaste de las ruedas y manténgalas limpias de polvo y arena. Guarde la silla de paseo en un lugar seco.

#### INSTRUCCIONES GENERALES

##### APERTURA Y PRIMER MONTAJE DE LA SILLA DE PASEO

**ADVERTENCIA:** Antes de realizar esta operación, asegúrese de que no haya niños cerca.

**ADVERTENCIA:** Cerciórese de que, durante estas operaciones, las partes móviles de la silla de paseo no entren en contacto con el cuerpo del niño.

1. Sujete el asa (Fig. 1) y tire de la silla de paseo hacia arriba hasta abrir por completo la estructura (Fig. 1A).

**ADVERTENCIA:** Antes de utilizar la silla de paseo, compruebe que esté bloqueada en posición abierta y verifique que el mecanismo esté realmente bloqueado.

2. Monte las ruedas delanteras en la silla de paseo, asegurándose de que queden bien bloqueadas (Fig. 2). Para quitar las ruedas delanteras, pulse el botón indicado y extraiga la rueda hacia abajo (Fig. 2A).

3. Monte las ruedas traseras introduciendo el perno de la rueda en el respectivo orificio del tubo trasero (Fig. 3). Para extraerlos, pulse el botón indicado y tire hacia fuera (Fig. 3A).

**ADVERTENCIA:** Antes del uso asegúrese de que todas las ruedas estén fijadas correctamente.

4. Monte el protector delantero, introduciéndolo en sus alojamientos situados en las articulaciones de la silla de paseo (Fig. 4). Si fuera necesario desmontarlo, pulse los botones situados en el interior de las articulaciones (Fig. 4A).

**ADVERTENCIA:** El protector no debe utilizarse para alzar el producto con el niño acomodado en su interior.

#### USO DE LOS CINTURONES DE SEGURIDAD

La silla de paseo cuenta con un sistema de retención de cinco puntos de anclaje, formado por dos hombreras, dos ojales de regulación, un cinturón abdominal y un separapiernas con hebilla.

5. **ADVERTENCIA:** Para ser utilizado con niños desde el nacimiento hasta los 6 meses, es necesario usar las hombreras haciéndolas pasar primero por los dos ojales de regulación (Fig. 5).

6. Tras acomodar al niño en la silla de paseo, abra los cinturones (Fig. 6), haciendo pasar las dos horquillas (A) a través de la hebilla de las hombreras (B) y luego por la del separapiernas (C); regule la altura de las hombreras de manera que se adhieran a los hombros del niño (Fig. 6A). Asegúrese de que los cinturones estén abrochados correctamente en todo momento. Para desenganchar el cinturón, presione y tire de las horquillas laterales.

**ADVERTENCIA:** Para garantizar la seguridad del niño es indispensable utilizar siempre los cinturones de seguridad. Para asegurarse de que los cinturones estén montados correctamente, después de acomodar y asegurar al bebé, tire con fuerza del extremo de los cinturones.

#### REGULACIÓN DEL RESPALDO

El respaldo se puede regular en varias posiciones.

7. Para reclinar el respaldo, actúe sobre el sistema de ajuste trasero pulsando el botón y tirando del respaldo hacia abajo (Fig. 7) hasta alcanzar la posición deseada. Y, viceversa, para subir el respaldo, tire de la correa hacia arriba (Fig. 7A).

**ADVERTENCIA:** Con el peso del niño las operaciones pueden resultar más difíciles.

#### FRENOS POSTERIORES

Las ruedas traseras están equipadas con frenos gemelos que pueden activarse en las dos ruedas traseras al mismo tiempo, accionan-

do el pedal situado en el centro.

8. Para frenar la silla de paseo, presione hacia abajo el pedal (Fig. 8). Para desbloquear el sistema de frenos, presione el pedal en la dirección contraria.

### **CAPOTA PARASOL**

9. La capota ya está instalada en la silla de paseo. Para abrirlo o cerrarlo, actúe sobre el arco metálico delantero (Fig.9).

### **APOYAPIERNAS REGULABLE**

El apoyapiernas puede utilizarse en 2 posiciones.

10. Para utilizar el apoyapiernas en posición horizontal, es suficiente tirar de éste hacia arriba. Para bajarlo, pulse las palancas que hay debajo del apoyapiernas, a ambos lados, y empuje hacia abajo. (Fig. 10).

### **CÓMO CERRAR LA SILLA DE PASEO**

**ADVERTENCIA:** Lleve a cabo esta operación asegurándose de que no haya niños cerca.

Antes del cierre, compruebe también que el cestillo portaobjetos esté vacío.

La silla de paseo cuenta con un sistema de cierre que puede accionarse con una sola mano.

11. Para cerrar la silla de paseo, empuje el cursor "A" hacia la derecha o hacia la izquierda y, al mismo tiempo, presione el botón B (Fig. 11); Empuje el asa hacia abajo hasta que la silla de paseo esté completamente cerrada (Fig. 11A). Una vez cerrada, la silla de paseo permanece en posición vertical sin necesidad de apoyo (Fig. 11B).

### **ACCESORIOS**

**ADVERTENCIA:** Los accesorios descritos a continuación pueden no estar presentes en algunas versiones del producto. Lea detenidamente las instrucciones relativas a los accesorios previstos en la configuración que usted ha adquirido.

### **KIT HOMBRERAS**

La silla de paseo está equipada con tirantes acolchados.

12. Introduzca las correas de los hombros en las hombreras acolchadas (Fig. 12) antes de cerrar la hebilla.

**ADVERTENCIA:** Si es necesario, regule la longitud del cinturón abdominal mediante las hebillas.

**ADVERTENCIA:** Para garantizar la seguridad del niño es indispensable utilizar siempre los cinturones de seguridad.

### **GARANTÍA**

El producto está garantizado contra todo defecto de conformidad en condiciones normales de uso según lo previsto en las instrucciones de uso. Por lo tanto, la garantía no se aplicará en caso de daños derivados del mal uso, desgaste o accidentes. Para la duración de la garantía por defectos de conformidad, se remite a las disposiciones específicas de la normativa nacional aplicable en el país de compra, si procede.

## PT INSTRUÇÕES DE USO

# IMPORTANTE – LEIA CUIDADOSAMENTE E GUARDE PARA REFERÊNCIA FUTURA.

**AVISO:** ANTES DE UTILIZAR, REMOVA E ELIMINE EVENTUAIS SACOS DE PLÁSTICO E TODOS OS ELEMENTOS QUE FAÇAM PARTE DA EMBALAGEM DO PRODUTO OU MANTENHA-OS FORA DO ALCANCE DAS CRIANÇAS.

### ADVERTÊNCIAS

- **AVISO:** Nunca deixe a criança abandonada.
- **AVISO:** Verifique se todos os pontos de encaixe estão bem fixos antes de usar o produto.
- **AVISO:** Para evitar ferimento assegure-se que o seu filho está afastado, do produto, enquanto o abre e fecha.
- **AVISO:** Não deixe que o seu filho brinque com este produto.
- **AVISO:** Utilize o cinto de segurança sempre que o seu filho estiver no assento.
- A utilização do separador de pernas e do cinto de segurança é indispensável para garantir a segurança do seu filho. Utilize sempre o cinto de segurança com a correia separadora de pernas.
- **AVISO:** Não é conveniente utilizar este produto aquando da realização de patinagem ou corrida.
- Este carrinho é adequado desde o nascimento até aos 22 kg de peso

ou 4 anos de idade (o limite que ocorrer primeiro).

- Para bebés desde o nascimento até cerca dos 6 meses de idade, o encosto deve ser utilizado na posição totalmente reclinada.
- O travão de estacionamento deve ser acionado sempre que colocar ou retirar a criança.
- Acione o sistema de travão sempre que parar.
- Nunca deixe o carrinho de passeio num plano inclinado com a criança lá dentro, mesmo que tenha acionado o sistema de travão.
- Não sobrecarregue o cesto. Peso máximo: 3 kg.
- Qualquer carga pendurada nas pegas e/ou no encosto e/ou nos lados do carrinho de passeio poderá comprometer a estabilidade do mesmo.
- Não transporte mais de uma criança de cada vez.
- Não acrescente ao carrinho, acessórios, peças de substituição ou componentes não fornecidos ou aprovados pelo fabricante.
- Não utilize o produto se algum dos seus componentes estiver rasgado, danificado ou em falta.
- Verifique, antes da montagem, se o produto e todos os seus componentes apresentam eventuais danos causados pelo transporte. Caso detete algum componente danificado, não utilize o produto e mantenha-o fora do alcance das crianças.
- Enquanto efetua as operações de regulação, certifique-se de que as partes móveis do carrinho não en-

tram em contacto com o corpo da criança.

- Assegure-se de que os utilizadores do carrinho de passeio conhecem o exato funcionamento do mesmo.
- Este produto deve ser utilizado exclusivamente por um adulto.
- O produto deve ser montado exclusivamente por um adulto.
- Para evitar riscos de estrangulamento, não dê às crianças nem coloque perto delas, objetos que incluam cordas ou cordões.
- Não utilize o carrinho em escadas, escadas rolantes ou passadeiras rolantes: poderá perder subitamente, o controlo do mesmo.
- Tenha muito cuidado sempre que subir ou descer um degrau ou o passeio.
- Se deixar o carrinho exposto ao sol durante muito tempo, aguarde que arrefeça antes de colocar a criança no mesmo. A exposição prolongada ao sol pode causar alterações de cor nos materiais e tecidos.
- Evite o contacto do carrinho de passeio com água salgada, para prevenir a formação de ferrugem.
- Não utilize o carrinho na praia.
- Quando não estiver a ser utilizado, o carrinho deve ficar fora do alcance das crianças.

#### CONSELHOS DE LIMPEZA E MANUTENÇÃO

Este produto necessita de manutenção periódica. As operações de limpeza e manutenção devem ser efetuadas por um adulto.

#### LIMPEZA

O carrinho de passeio não dispõe de revestimento removível. Limpe as partes em tecido com uma esponja húmida e detergente neutro. Limpe regularmente as partes em plástico, com um pano húmido. Seque as partes em metal, após um eventual contacto com água, de modo a evitar a formação de ferrugem.

Em seguida são indicados os símbolos de lavagem e os respetivos significados:

 Não lavar

 Não usar lixívia

 Não secar na máquina

 Não passar a ferro

 Não limpar a seco

#### MANUTENÇÃO

Em caso de necessidade, lubrifique as partes móveis com óleo seco de silicone. Verifique periodicamente o estado de desgaste das rodas e mantenha-as limpas de pó e areia. Mantenha o carrinho num local seco.

#### INSTRUÇÕES GERAIS

##### ABERTURA E PRIMEIRA MONTAGEM DO CARRINHO DE PASSEIO

**AVISO:** Efetue esta operação certificando-se de que as crianças se encontram devidamente afastadas.

**AVISO:** Certifique-se de que nesta fase as partes móveis do carrinho de passeio não entram em contacto com o corpo das crianças.

1. Segure na pega (Fig. 1) e puxe o carrinho de passeio para cima, até abrir completamente a estrutura (Fig. 1A).

**AVISO:** Antes de utilizar, certifique-se de que o carrinho de passeio está bloqueado na posição aberta, verificando se o mecanismo está efetivamente bloqueado.

2. Insira as rodas da frente no carrinho de passeio, até ocorrer o encaixe (Fig. 2). Para remover as rodas da frente, carregue no botão indicado e retire a roda para fora (Fig. 2A).

3. Monte as rodas de trás, introduzindo o perno da roda no orifício apropriado do tubo traseiro (Fig. 3). Para as retirar, carregue no botão indicado e puxe para o exterior (Fig. 3A).

**AVISO:** Antes de utilizar o carrinho, verifique se as rodas estão fixadas corretamente.

4. Instale a barra de proteção frontal inserindo-a nos locais apropriados situados nas articulações do carrinho de passeio (Fig. 4). Se for necessário removê-la, carregue nos botões localizados no interior das articulações (Fig. 4A).

**AVISO:** Nunca utilize a barra de proteção frontal para levantar o produto com a criança lá dentro.

##### UTILIZAÇÃO DO CINTO DE SEGURANÇA

O carrinho de passeio está equipado com um sistema de retenção de cinco pontos de fixação constituído por duas correias dos ombros, duas presilhas de regulação, uma correia abdominal e uma correia separadora de pernas com fecho.

5. **AVISO:** Para a utilização com crianças desde o nascimento até cerca de 6 meses de idade, é necessário utilizar as correias dos ombros fazendo-as passar através das duas presilhas de regulação (Fig. 5).

6. Após colocar a criança no carrinho de passeio, feche o cinto de segurança (Fig. 6) fazendo passar os dois ganchos (A) nos aros das correias dos ombros (B) e fixando-os no fecho da correia separadora de pernas (C); regule o comprimento das correias dos ombros para fazê-las aderir aos ombros da criança (fig.6A). Assegure-se de que o cinto está sempre corretamente fechado. Para abrir o cinto, prima e puxe os ganchos laterais.

**AVISO:** Para garantir a segurança da criança é indispensável utilizar sempre o cinto de segurança. Para verificar se o cinto está colocado corretamente, depois de instalar a criança e ajustar as correias, puxe com força as extremidades do cinto.

##### REGULAÇÃO DO ENCOSTO

O encosto é regulável em múltiplas posições.

7. Para reclinar o encosto, acione o sistema de regulação carregando no botão e puxando o encosto para baixo (Fig. 7) até atingir a posição pretendida. Para elevar o encosto, puxe a correia para cima (Fig. 7A).

**AVISO:** Com o peso do bebé, estas operações podem tornar-se mais difíceis.

## TRAVÕES DE BLOQUEIO

As rodas de trás dispõem de travões que agem simultaneamente em ambos os lados, quando se aciona o pedal localizado na parte central.

8. Para travar o carrinho de passeio, carregue no pedal (Fig. 8). Para desbloquear o sistema de travagem, carregue no pedal, no sentido oposto.

## CAPOTA PARA-SOL

9. A capota já está instalada no carrinho de passeio. Para abrir ou fechar a capota, manipule o arco metálico dianteiro (Fig.9).

## APOIO DAS PERNAS REGULÁVEL

É possível regular o apoio das pernas em 2 posições.

10. Para utilizar o apoio das pernas na posição horizontal, simplesmente empurre-o para cima. Para baixá-lo, carregue nas alavancas localizadas por baixo do apoio das pernas de ambos os lados e empurre para baixo. (Fig. 10).

## FECHO DO CARRINHO DE PASSEIO

**AVISO:** ao efetuar esta operação certifique-se de que as crianças se encontram devidamente afastadas.

Antes de fechar o carrinho, verifique se o cesto porta-objetos está vazio.

O carrinho de passeio dispõe de um sistema de fecho que pode ser acionado com uma só mão.

11. Para fechar o carrinho de passeio, empurre o cursor "A" para a direita ou para a esquerda, como preferir, e carregue simultaneamente no botão B (Fig. 11); empurre a pega para baixo até o carrinho estar completamente fechado (Fig. 11A). O carrinho de passeio, depois de fechado, fica em pé sozinho (Fig. 11B).

## ACESSÓRIOS

**AVISO:** Algumas versões do produto podem não estar equipadas com os acessórios que em seguida se descrevem. Leia atentamente as instruções relativas aos acessórios existentes na configuração que adquiriu.

## KIT PROTETORES DO CINTO

O carrinho de passeio está equipado com protetores acolchoados nas correias dos ombros.

12. Introduza as correias dos ombros nos protetores acolchoados (Fig. 12) antes de fechá-las no respetivo fecho.

**AVISO:** se necessário, regule o comprimento dos cintos abdominais, através das fivelas.

**AVISO:** Para garantir a segurança da criança é indispensável utilizar sempre o cinto de segurança.

## GARANTIA

O produto dispõe de garantia contra qualquer defeito de conformidade, verificado em condições normais de uso, de acordo com o disposto nas instruções de utilização. A garantia não poderá, portanto, aplicar-se em caso de danos no produto provocados por utilização imprópria, desgaste ou acidente. Para o prazo de validade da garantia sobre defeitos de conformidade, consulte as disposições específicas das normas nacionais, aplicáveis no país de aquisição, se as houver.

## **CZ** POKYNY K POUŽITÍ

# **DŮLEŽITÉ: POKYNY SI POZORNĚ PŘEČTĚTE A USCHOVEJTE PRO POZDĚJŠÍ POUŽITÍ.**

**UPOZORNĚNÍ:** PŘED POUŽITÍM ODSTRANĚTE A ZLIKVIDUJTE PŘÍPADNÉ PLASTOVÉ SÁČKY A VŠECHNY ČÁSTI OBALU TOHOTO VÝROBKU NEBO JE ALESPŇ UCHOVEJTE MIMO DOSAH DĚTÍ.

### **VAROVÁNÍ**

- **UPOZORNĚNÍ:** Nikdy nenechávejte dítě bez dozoru.
- **UPOZORNĚNÍ:** Před použitím si ověřte, že jsou všechny zajišťovací prvky zaklesnuty.
- **UPOZORNĚNÍ:** Při skládání a rozkládání tohoto výrobku zajistěte, aby dítě nebylo v kočárku ani poblíž a nemohlo dojít k poranění dítěte.
- **UPOZORNĚNÍ:** Tento výrobek není hračka. Nedovolte dítěti, aby si s tímto výrobkem hrálo.
- **UPOZORNĚNÍ:** Vždy používejte zádržný systém.
- Použití mezinožního pásu a bezpečnostních pásů dítěte je nezbytné pro zajištění bezpečnosti dítěte. Bezpečnostní pásy vždy používejte současně s mezinožním pásem.
- **UPOZORNĚNÍ:** Tento výrobek není vhodný pro běhání nebo jízdu na bruslích.
- Vozítko je určeno pro hmotnost dí-

těte do 22 kg nebo věku 4 let, popřípadě do té doby, než nastane první z okolností.

- Pro novorozence a kojence přibližně do 6 měsíců věku musí být opěrka zad vždy kompletně sklopena.
- Při usazování nebo vyjímání dítěte musí být parkovací brzdový mechanismus vždy v zajištěné poloze.
- Kočárek zabrzděte při každém zastavení.
- Nikdy se nevzdalujte od kočárku, pokud stojí na svahu a je v něm usazeno dítě, a to ani tehdy, když je kočárek zabrzděn.
- Nepřetěžujte košík. Maximální hmotnost nákladu 3 kg.
- Jakékoli závaží na rukojeti a/nebo na opěrce zad a/nebo na stranách kočárku může ohrozit stabilitu kočárku.
- Nevozte najednou více než jedno dítě.
- Nepoužívejte doplňky, náhradní díly nebo součásti, které nejsou dodávány nebo schváleny výrobcem.
- Výrobek nepoužívejte, pokud některá jeho část je poškozená, roztržená nebo chybí.
- Před montáží prověřte, zda výrobek nebo některá jeho součást nebyla během přepravy poškozena. Pokud ano, výrobek nesmí být používán a musí být uložen mimo dosah dětí.
- Při nastavování kočárku se ujistěte, že se jeho pohyblivé části nemohou dostat do kontaktu s tělem dítěte.
- Ubezpečte se, že osoby používající kočárek jsou dobře obeznámeny s přesným způsobem jeho použití.
- Tento výrobek musí být používán





výhradně dospělou osobou.

- Výrobek musí být sestaven výhradně dospělou osobou.
- Abyste zamezili riziku uškrcení, nikdy nedávejte dítěti na hraní ani do jeho blízkosti předměty opatřené šňurami.
- S kočárkem nejezděte po normálních ani po jezdících schodech: mohli byste nad ním nečekaně ztratit kontrolu.
- Zvýšenou pozornost věnujte nájezdu na schod nebo chodník, stejně jako sjezdu z nich.
- Pokud kočárek stál dlouho na slunci, počkejte, dokud nevychladne, a teprve poté do něj dítě uložte. Dlouhodobé vystavení slunečním paprskům může způsobit změnu barev materiálů a látek.
- Zabraňte kontaktu kočárku s mořskou vodou, jež může způsobit rezivění.
- Nepoužívejte kočárek na pláži.
- Pokud kočárek nepoužíváte, uchovávejte jej mimo dosah dětí.

#### DOPORUČENÉ ČIŠTĚNÍ A ÚDRŽBA

Tento výrobek vyžaduje pravidelnou údržbu. Čištění a údržba musí být prováděna výhradně dospělou osobou.

#### ČIŠTĚNÍ

Kočárek nemá snímatelný potah. Látkový potah čistěte vlhkou houbou a neutrálním mýdlem. Části z plastu pravidelně čistěte vlhkým hadříkem. Pokud se kovové části dostanou do styku s vodou, osušte je, abyste zabránili jejich zrezivění.

Dále jsou uvedeny jednotlivé symboly a jejich význam:



Neomývejte vodou



Nebělte



Nesušte v sušičce



Nežehlete



Nečistěte za sucha chemicky

#### ÚDRŽBA

V případě potřeby promažte pohyblivé části suchým silikonovým olejem. Pravidelně kontrolujte stupeň opotřebení koleček a odstraňujte z nich prach a písek. Kočárek uchovávejte na suchém místě.

#### VŠEOBECNÉ POKYNY

##### OTEVŘENÍ A PRVNÍ MONTÁŽ KOČÁRKU

**UPOZORNĚNÍ:** Při provádění tohoto úkonu dbejte, aby bylo vaše dítě nebo i jiné děti v bezpečné vzdálenosti.

**UPOZORNĚNÍ:** Dbejte, aby se pohyblivé části kočárku nedostaly do kontaktu s tělem dítěte.

1. Uchopte rukojeť (obr. 1) a zatáhněte kočárek směrem nahoru až do úplného rozložení konstrukce (obr. 1A).

**UPOZORNĚNÍ:** Před použitím se ujistěte, zda se kočárek zablokoval v rozložené poloze. Zkontrolujte, zda je mechanismus skutečně zajištěn.

2. Nasadte přední kolečka na kočárek tak, aby došlo k jejich zajištění (obr. 2). Za účelem odebrání předních koleček zatáhněte za uvedené tlačítko a stáhněte kolečko směrem dolů. (obr. 2A).

3. K připevnění zadních koleček zasuňte čep kola do příslušného otvoru v zadní trubce (obr. 3). Chcete-li je vyjmout, stiskněte uvedené tlačítko a vytáhněte je směrem ven (obr. 3A).

**UPOZORNĚNÍ:** Před použitím kočárku si ověřte, zda jsou všechna kola správně připravena.

4. Nainstalujte ochranné madlo jeho vložením do příslušných otvorů umístěných na kloubových spojích kočárku (obr. 4). Pokud byste ho chtěli odejmout, stiskněte tlačítka umístěná uvnitř kloubových spojů (obr. 4A).

**UPOZORNĚNÍ:** Nikdy kočárek nezvedejte za ochranné madlo, pokud v něm dítě sedí.

##### POUŽITÍ BEZPEČNOSTNÍCH PÁSŮ

Kočárek je vybavený pětibodovým zdřízným systémem, který se skládá ze dvou ramenních popruhů, dvou otvorů na úpravu délky, břišního pásu a pásu mezi nohama dítěte s přezkou.

5. **UPOZORNĚNÍ:** Při použití pro děti od narození do přibližně 6 měsíců věku je nutné používat ramenní popruhy tak, že je nejprve protáhnete dvěma otvory pro výškové nastavení (obr. 5).

6. Po usazení dítěte do kočárku zapněte pásy (obr. 6) provléknutím obou vidlicovitých částí (A) přezkou ramenních popruhů (B) a poté zasunutím do přezky mezinožního pásu (C); nastavte délku ramenních popruhů tak, aby přiléhaly k ramenům dítěte (obr. 6A). Vždy zkontrolujte, zda jsou pásy zapnuty správně. Pokud chcete pás rozepnout, stiskněte a vytáhněte oba postranní jazýčky.

**UPOZORNĚNÍ:** Pro zajištění bezpečnosti vašeho dítěte je nezbytné vždy používat bezpečnostní pásy. Abyste se ujistili, zda jsou pásy správně připraveny, posadte dítě do kočárku, pásy zapněte a silně zatáhněte za jejich konce.

##### NASTAVENÍ ZÁDOVÉ OPĚRKY

Opěrku zad lze nastavit do několika různých poloh.

7. Chcete-li opěrku zad sklopit, stiskněte tlačítko systému zadního nastavení a táhněte opěrku zad směrem dolů (obr. 7), dokud nedosáhnete požadované polohy. A naopak, pro zvednutí opěrky zad zatáhněte za pásku směrem nahoru (obr. 7A).

**UPOZORNĚNÍ:** Hmotnost dítěte může ztížit vykonání výše uvedených úkonů.

##### ZADNÍ BRZDY

Zadní kolečka jsou vybavena propojenou brzdou, která stisknutím centrálně umístěného pedálu zabrzdí současně obě zadní kolečka. 8. Pro zabrzdění kočárku sešlápněte pedál směrem dolů (obr. 8). Pro odblokování brzdového systému zatačte na pedál v opačném směru.

##### SLUNEČNÍ BOUDA

9. Bouda je již nainstalovaná na kočárku. Její otevření nebo zavření provedete pomocí předního kovového oblouku (obr. 9).

##### NASTAVITELNÁ OPĚRKA NOHOU

Je možné použít opěrku nohou, kterou lze nastavit do 2 poloh.

10. Pro použití opěrky nohou ve vodorovné poloze postací, když ji zatlačíte směrem nahoru. Chcete-li ji spustit, stiskněte páčky umístěné na obou stranách pod opěrkou nohou a zatlačte směrem dolů. (Obr. 10).







## SLOŽENÍ KOČÁRKU

**UPOZORNĚNÍ:** Při provádění tohoto úkonu dbejte, aby bylo vaše dítě nebo i jiné děti v bezpečné vzdálenosti.

Dříve než začnete kočárek skládat, ověřte také, zda je košík na drobné předměty prázdný.

Kočárek je vybavený skládacím mechanismem, jenž lze ovládat pouze jednou rukou.

11. Pro složení kočárku zatlačte jezdec „A“ bez rozdílu směrem doprava, nebo doleva a současně stiskněte tlačítko „B“ (obr. 11); tlačte rukojeť dolů, dokud se kočárek zcela nezavře (obr. 11A). Kočárek po svém složení stojí samostatně (obr. 11B).

## DOPLŇKY

**UPOZORNĚNÍ:** Doplnky popsané v tomto návodu nemusí být dodávány ke všem modelům kočárku. Pozorně si přečtete ty body návodu, jež se týkají doplňků dodávaných k vám zakoupenému modelu kočárku.

## SADA RAMENNÍCH POPRUHŮ

Kočárek je vybaven polstrovanými ramenními popruhy.

12. Zasuňte ramenní pásy do polstrovaných ramenních popruhů (obr. 12) a teprve pak zapněte přezku.

**UPOZORNĚNÍ:** Pokud je to nutné, upravte přezkami šířku břišního pásu.

**UPOZORNĚNÍ:** Pro zajištění bezpečnosti vašeho dítěte je nezbytné vždy používat bezpečnostní pásy.

## ZÁRUKA

Na výrobek je poskytována záruka, která se vztahuje na jakýkoli nedostatek, který by se objevil při běžném způsobu používání výrobku v souladu s návodem k použití. Záruka se nevztahuje na škody vzniklé v důsledku nesprávného použití, opotřebení nebo nahodilých událostí. Po dobu trvání záruky na vady se řiďte zvláštními ustanoveními národních předpisů platných v zemi nákupu, pokud jsou poskytována.



## PL INSTRUKCJA UŻYTKOWANIA

# WAŻNE! PRZECZYTAJ UWAŻNIE I ZACHOWAJ NA PRZYSZŁOŚĆ JAKO ODNIESIENIE.

**OSTRZEŻENIE:** ABY UNIKNĄĆ NIEBEZPIECZEŃSTWA UDUSZENIA, TRZYMAĆ OPAKOWANIE PLASTIKOWE W MIEJSCU NIEDOSTĘPNYM DLA NIEMOWLĄT I DZIECI.

### OSTRZEŻENIA

- **OSTRZEŻENIE:** Nigdy nie zostawiaj dziecka bez opieki.
- **OSTRZEŻENIE:** Upewnij się przed użyciem, czy wszystkie urządzenia blokujące są włączone.
- **OSTRZEŻENIE:** Aby uniknąć obrażeń, upewnij się, czy dziecko jest odsunięte kiedy rozkłada się lub składa niniejszy wyrób.
- **OSTRZEŻENIE:** Nie pozwalaj dziecku bawić się tym wyrobem
- **OSTRZEŻENIE:** Zawsze używaj systemu zapięć.
- Używanie pasa kroczonego oraz pasów bezpieczeństwa jest konieczne, aby zapewnić bezpieczeństwo dziecka. Należy zawsze stosować jednocześnie zarówno pasy zabezpieczające jak i pas kroczone.
- **OSTRZEŻENIE:** Niniejszy wyrób nie jest odpowiedni do biegania ani jazdy na rolkach.
- Wózek jest przeznaczony dla dzieci o wadze do 22 kg lub w wieku do 4

lat, w zależności od tego, co nastąpi najpierw.

- Dla noworodków aż do 6. miesiąca życia oparcie powinno być używane w pozycji całkowicie opuszczonej.
- Podczas sadzania i wyjmowania dziecka, blokada postojowa musi być zawsze włączona.
- Po zatrzymaniu zawsze włączać tylne urządzenie do hamowania.
- Nie pozostawiać nigdy wózka na pochyłej powierzchni jeśli siedzi w nim dziecko, nawet wówczas, gdy zostały załączone hamulce.
- Nie przeciążać koszyka. Maksymalny ciężar 3 kg.
- Zawieszanie ciężkich przedmiotów na rączkach i/lub na oparciu wózka może zagrażać jego stabilności.
- Nie przewozić jednocześnie kilkorga dzieci.
- Nie montować na wózku akcesoriów, części zamiennych oraz elementów, które nie zostały dostarczone lub zatwierdzone przez producenta.
- Nie używać produktu jeśli jakikolwiek jego element został uszkodzony, wyrwany lub zgubiony.
- Przed przystąpieniem do montażu należy sprawdzić, czy produkt oraz wszystkie jego elementy składowe nie uległy uszkodzeniu podczas transportu. W razie uszkodzenia, produkt nie powinien być używany i należy przechowywać go w miejscu niedostępnym dla dzieci.
- Podczas czynności związanych z regulacją wózka należy upewnić się, czy części ruchome wózka nie mają bezpośredniej styczności z

ciałem dziecka.

- Upewnić się, czy użytkownicy wózka znają dokładny sposób jego działania.
- Produkt ten powinien być używany tylko i wyłącznie przez osobę dorosłą.
- Produkt powinien być montowany tylko przez dorosłą osobę.
- Aby uniknąć ryzyka uduszenia, nie dawać dziecku, ani nie pozostawiać w jego pobliżu przedmiotów ze sznurkami.
- Nie używać wózka na schodach, ani na schodach ruchomych: istnieje ryzyko nagłej utraty kontroli nad wózkiem.
- Uważać wchodząc na stopień lub chodnik oraz schodząc z nich.
- Jeśli wózek stał przez dłuższy czas na słońcu, przed posadzeniem w nim dziecka należy poczekać, aż się schłodzi. Długotrwałe działanie promieni słonecznych może spowodować zmiany koloru materiałów i tkanin.
- Unikać kontaktu wózka ze słoną wodą, aby zapobiec powstawaniu rdzy.
- Nie używać wózka na plaży.
- Kiedy nie jest używany, wózek powinien być przechowywany w miejscu niedostępnym dla dzieci.

#### ZALECENIA DOTYCZĄCE CZYSZCZENIA I KONSERWACJI

Produkt wymaga okresowej konserwacji. Czyszczenie i konserwacja produktu muszą być powierzone osobie dorosłej.

#### CZYSZCZENIE

Obicie wózka nie jest zdejmowalne. Czyścić części z tkaniny za pomocą wilgotnej gąbki i łagodnego mydła. Co jakiś czas czyścić plastikowe części przy pomocy wilgotnej szmatki. Po ewentualnym zetknięciu z wodą, wysuszyć metalowe części, aby zapobiec powstawaniu rdzy. Poniżej podano symbole sposobu prania oraz ich znaczenie:

 Nie prać w wodzie

 Nie stosować wybielaczy

 Nie suszyć mechanicznie

 Nie prasować

 Nie prać chemicznie

#### KONSERWACJA

W razie konieczności smarować ruchome części suchym olejem silnikowym. Kontrolować okresowo stan zużycia kół oraz czyścić je z kurzu i piasku. Przechowywać wózek w suchym miejscu.

#### OGÓLNE INSTRUKCJE

##### ROZKŁADANIE I PIERWSZY MONTAŻ WÓZKA

**OSTRZEŻENIE:** Wykonując tę czynność upewnić się, że dziecko lub inne dzieci znajdują się w odpowiedniej odległości.

**OSTRZEŻENIE:** Upewnić się, czy w trakcie wykonywania tej czynności ruchome elementy wózka nie stykają się z częściami ciała dziecka.

1. Chwycić za uchwyt (Rys. 1) i pociągnąć wózek w górę, aż co całkowicie otwarcia konstrukcji (Rys. 1A).

**OSTRZEŻENIE:** Przed użyciem upewnić się, że wózek po rozłożeniu został zablokowany. W tym celu sprawdzić, czy mechanizm jest rzeczywiście zablokowany.

2. Zamocować przednie koła na wózku, aż do ich zablokowania (Rys. 2). Aby zdemontować przednie koła, nacisnąć wskazany przycisk i wysunąć koło w dół (Rys. 2A).

3. Zamontować tylne koła wsuwając sworzeń koła do odpowiedniego otworu w tylnej rurce konstrukcji (Rys. 3). Aby je wyjąć, należy nacisnąć wskazany przycisk i pociągnąć na zewnątrz (Rys. 3A).

**OSTRZEŻENIE:** Przed przystąpieniem do użytkowania upewnić się, czy wszystkie koła zostały prawidłowo zamocowane.

4. Zamontować barierkę zabezpieczającą wprowadzając ją do odpowiednich gniazd znajdujących się na przegubach wózka (Rys. 4). Jeśli konieczne jest zdjęcie barierki, należy nacisnąć przyciski znajdujące się po wewnętrznej stronie przegubów (Rys. 4A).

**OSTRZEŻENIE:** Nie wykorzystywać barierki do podnoszenia wózka, w którym jest dziecko.

#### UŻYWANIE PASÓW BEZPIECZEŃSTWA

Wózek wyposażony jest w system zabezpieczający z pięcioma punktami zaczepienia, składający się z dwóch pasów naramiennych, dwóch otworów regulacyjnych, pasa biodrowego oraz pasa kroczonego ze sprzączką.

5. **OSTRZEŻENIE:** Używając wózka dla dzieci w wieku od urodzenia do około 6 miesiąca życia, należy stosować pasy naramienne po uprzednim przeciągnięciu ich przez dwa otwory regulacyjne (Rys. 5).

6. Po umieszczeniu dziecka w wózku, założyć pasy (Rys. 6) przeciągając dwa widełki (A) przez sprzączkę pasów naramiennych (B), a następnie do tej od pasa kroczonego (C); długość pasów naramiennych wyregulować w taki sposób, aby przylegały do ramion dziecka (Rys. 6A). Upewnić się, że pasy zawsze są poprawnie zapięte. Aby odpiąć pas, należy wcisnąć i pociągnąć boczne widełki.

**OSTRZEŻENIE:** Aby zapewnić bezpieczeństwo Państwa dziecku, obowiązkowo należy zapinać pasy bezpieczeństwa. Aby upewnić się, czy pasy są prawidłowo zamocowane, po włożeniu dziecka i zabezpieczeniu go pasami, należy pociągnąć energicznie za końcówkę pasów.

#### REGULACJA OPARCIA

Oparcie można ustawiać w różnych pozycjach.

7. Aby odchylić oparcie, należy zadziałać na tylny system regulacji, naciskając przycisk i pociągając oparcie w dół (Rys. 7) aż do osiągnięcia żądanej pozycji. I odwrotnie, aby podnieść oparcie, pociągnąć taśmę do góry (Rys. 7A).

**OSTRZEŻENIE:** Kiedy dziecko leży w wózku, czynności te mogą być utrudnione.

#### TYLNE HAMULCE

Tylne koła są wyposażone w sprzężone hamulce, które umożliwiają jednoczesne zatrzymanie obydwu tylnych kół po naciśnięciu pedału umieszczonego na środku rurki.

8. Aby zahamować wózek, nacisnąć w dół pedał (Rys. 8). Aby odblokować układ hamulcowy, nacisnąć pedał w innym kierunku.

### **BUDKA PRZECIWSŁONECZNA**

9. Budka jest już zainstalowana na wózku. Aby ją otworzyć lub zamknąć, należy zadziałać na przedni metalowy pałąk (Rys. 9).

### **REGULOWANY PODNÓŻEK**

Podnóżka można używać w 2 pozycjach.

10. Aby używać podnóżka w pozycji poziomej, wystarczy popchnąć go w górę. Aby go opuścić, należy nacisnąć na dźwignię pod podnóżkiem po obydwu stronach i pchnąć w dół. (Rys. 10).

### **SKŁADANIE WÓZKA**

**OSTRZEŻENIE:** wykonując tę czynność należy upewnić się, czy Wasze dziecko lub inne dzieci znajdują się w odpowiedniej odległości.

Przed złożeniem sprawdzić, czy koszyk jest pusty.

Wózek jest wyposażony w system do składania go jedną ręką.

11. Aby złożyć wózek, przesunąć przełącznik „A” w lewo bądź w prawo i równocześnie nacisnąć przycisk „B” (Rys. 11); popchnąć uchwyt w dół, aż wózek zostanie całkowicie złożony (Rys. 11A).

Wózek po złożeniu samodzielnie utrzymuje się w pozycji pionowej (Rys. 11B).

### **AKCESORIA**

**OSTRZEŻENIE:** Opisane poniżej akcesoria przewidziane są tylko dla niektórych wersji produktu. Proszę uważnie przeczytać instrukcję dotyczącą akcesoriów przewidzianych dla zakupionej przez Was konfiguracji.

### **ZESTAW NAKŁADEK NARAMIENNYCH**

Wózek jest wyposażony w wyściełane pasy naramienne.

12. Wsunąć pasy naramienne w wyściełane paski naramienne (Rys. 12) przed zapięciem klamry.

**OSTRZEŻENIE:** W razie potrzeby wyregulować sprzączkami szerokość pasa brzuszego.

**OSTRZEŻENIE:** Aby zapewnić bezpieczeństwo Państwa dziecku, obowiązkowo zawsze należy zapiąć pasy bezpieczeństwa.

### **GWARANCJA**

Produkt jest objęty gwarancją na wszystkie wady, które dotyczą niezgodności z umową w normalnych warunkach użytkowania odpowiadających wymaganiom przewidzianym w instrukcji użytkowania. Gwarancja nie będzie miała natomiast zastosowania w przypadku uszkodzeń powstałych w wyniku niewłaściwego użytkowania, zużycia lub przypadkowych zdarzeń. Informacje na temat okresu gwarancyjnego na wady zgodności można znaleźć we właściwych przepisach krajowych, obowiązujących w kraju zakupu (tam, gdzie dotyczy).

## **NL** GEBRUIKSAANWIJZING

# **BELANGRIJK - LEES ZORGVULDIG EN BEWAR VOOR LATE- RE RAADPLEGING.**

**WAARSCHUWING:** VERWIJDER VOOR HET GEBRUIK EVENTUELE PLASTIC ZAKKEN EN ALLE ANDERE VERPAKKINGSONDERDELEN EN GOOI ZE WEG OF HOUD ZE IN IEDER GEVAL BUITEN HET BEREIK VAN KINDEREN.

### **WAARSCHUWINGEN**

- **WAARSCHUWING:** Nooit het kind zonder toezicht laten.
- **WAARSCHUWING:** Zorg ervoor dat alle vergrendelingsmechanismes vast zitten voor dat je het product gebruikt.
- **WAARSCHUWING:** Zorg ervoor dat het kind uit de buurt is tijdens het inen uitklappen van het product om letsels te voorkomen.
- **WAARSCHUWING:** Laat het kind niet met dit product spelen.
- **WAARSCHUWING:** Altijd het veiligheidstuigje gebruiken.
- Het gebruik van het tussenbeenstuk en de veiligheidsgordels is essentieel om de veiligheid van het kind te garanderen. Gebruik de veiligheidsgordels altijd samen met het tussenbeenstuk.
- **WAARSCHUWING:** Dit product is niet geschikt om mee hard te lopen of te skeeleren.
- Het voertuig is geschikt tot 22 kg of

4 jaar, wat het eerst komt.

- Voor kinderen vanaf de geboorte tot de leeftijd van ongeveer 6 maanden moet de rugleuning in de volledig neergelaten stand worden gebruikt.
- De veiligheidsrem moet altijd ingeschakeld zijn als u het kind erin zet of eruit haalt.
- Gebruik de parkeerstand telkens wanneer u stopt.
- Laat de wandelwagen nooit met het kind erin op een helling staan, ook al zijn de remmen geactiveerd.
- Overbelast de mand niet. Maximump gewicht 3 kg.
- Ieder gewicht dat aan de handgrepen en/of de rugleuning en/of de zijkanten van de wandelwagen hangt, kan de stabiliteit van de wandelwagen in het gedrang brengen.
- Vervoer niet meer dan één kind tegelijkertijd.
- Gebruik geen accessoires, reserveonderdelen of onderdelen voor de wandelwagen, die niet door de fabrikant geleverd of goedgekeurd zijn.
- Gebruik het product niet als er onderdelen stuk of gescheurd zijn, of ontbreken.
- Controleer voor de montage of het artikel en de onderdelen ervan niet beschadigd zijn tijdens het transport. In dat geval mag het product niet worden gebruikt en dient het buiten het bereik van kinderen te worden gehouden.
- Zorg ervoor dat bij de regelhandelingen de bewegende delen van de wandelwagen niet in aanraking

komen met het lichaam van het kind.

- Verzeker u ervan dat de gebruikers van de wandelwagen goed weten hoe hij werkt.
- Dit product mag uitsluitend door een volwassene worden gebruikt.
- Het product mag uitsluitend door een volwassene worden gemonteerd.
- Om gevaar voor wurging te voorkomen mag u het kind geen voorwerpen met touwen geven of ze binnen het bereik van het kind laten liggen.
- Gebruik de wandelwagen niet op trappen of roltrappen: u zou de controle erover onverwachts kunnen verliezen.
- Kijk goed uit als u een trede of de stoep op- of afgaat.
- Als u de wandelwagen gedurende lange tijd in de zon laat staan, wacht dan tot hij afgekoeld is voordat u het kind erin zet. Door lang in de zon te staan kunnen de materialen en stoffen van kleur veranderen.
- Zorg ervoor dat de wandelwagen niet in aanraking komt met zout water om roestvorming te voorkomen.
- Gebruik de wandelwagen niet op het strand.
- Als de wandelwagen niet wordt gebruikt, dient hij buiten het bereik van kinderen te worden gehouden.

#### TIPS VOOR HET REINIGEN EN HET ONDERHOUD





Dit artikel heeft geregeld onderhoud nodig. Reinigings- en onderhoudswerkzaamheden mogen alleen door een volwassene worden verricht.

#### REINIGEN

De stof van de wandelwagen kan niet verwijderd worden. Reinig de stoffen delen met een vochtige spons en een neutraal wasmid-

del. Reinig de kunststof delen regelmatig met een vochtige doek. Na eventuele aanraking met water moeten de metalen delen afgedroogd worden om roestvorming te voorkomen.

Hieronder worden de wassymbolen en de betekenis ervan weergegeven:

-  Niet wassen in water
-  Niet bleken
-  Niet in de droogtrommel drogen
-  Niet strijken
-  Niet chemisch laten reinigen

#### ONDERHOUD

Smeer de bewegende delen indien nodig met droge siliconenolie. Controleer periodiek de slijtagestaat van de wielen en houd ze vrij van stof en zand. Berg de wandelwagen op een droge plaats op.

#### ALGEMENE AANWIJZINGEN

##### OPENEN EN EERSTE MONTAGE VAN DE WANDELWAGEN

**WAARSCHUWING:** Let er bij deze handeling op dat het kind of andere kinderen zich op een veilige afstand bevinden.

**WAARSCHUWING:** Verzeker u er tijdens deze fase van dat de bewegende delen van de wandelwagen niet in aanraking komen met het lichaam van het kind.

1. Neem de greep vast (fig. 1) en trek de wandelwagen omhoog tot de structuur helemaal is geopend (fig. 1A).

**WAARSCHUWING:** Verzeker u er voor gebruik van dat de wandelwagen op de open stand vergrendeld is, door te controleren of het mechanisme inderdaad geblokkeerd is.

2. Steek de voorwielen in de wandelwagen tot ze blokkeren (Fig. 2). Om de voorwielen te verwijderen, drukt u op de aangegeven knop en verwijdert u het wiel langs onder (Fig. 2A).

3. Om de achterwielen te monteren steekt u de wielen in de opening in de achterste buis (Fig. 3). Om ze te verwijderen, drukt u op de aangegeven knop en trekt u ze naar buiten (Fig. 3A).

**WAARSCHUWING:** Verzeker u er voor het gebruik van dat alle wielen goed zijn vastgezet.

4. Installeer de bumper bar door het in de speciale zittingen op de koppelingen van de wandelwagen te duwen (Fig. 4). Indien u hem wil verwijderen, drukt u op de knoppen in de koppelingen (Afb. 4A).

**WAARSCHUWING:** Gebruik de bumper bar nooit om het product met het kind erin op te tillen.

#### GEBRUIK VAN DE VEILIGHEIDSGORDELS

De wandelwagen is uitgerust met een veiligheidssysteem met vijf verankeringspunten bestaande uit twee schoudergordels, twee afstelknoopsgaten, een buikgordel en een tussenbeenstuk met gesp.

5. **WAARSCHUWING:** Om hem te gebruiken voor kinderen vanaf de geboorte tot ongeveer 6 maanden, moeten de schoudergordels worden gebruikt; steek ze eerst door beide regelopeningen (Fig. 5).

6. Nadat u het kind in de wandelwagen heeft gelegd, maakt u de gordels vast (fig. 6) door de twee gespontgen (A) in de gesp van de schoudergordels (B) en vervolgens in die van het tussenbeenstuk (C) te steken; regel de hoogte van de schouderriemen zodanig dat ze op de schouders van het kind rusten (Afb. 6A). Zorg ervoor dat de gordels altijd correct zijn vastgemaakt. Druk op de zijtongen en trek eraan om de gordel los te maken.

**WAARSCHUWING:** Om de veiligheid van uw kind te garanderen moeten de veiligheidsgordels altijd worden gebruikt. Om te controleren of de gordels goed zijn bevestigd, trekt u hard aan het uiteinde van de gordels als het kind in het stoeltje zit en is vastgezet.

#### DE RUGLEUNING AFSTELLEN

De rugleuning kan in verschillende standen afgesteld worden.

7. Als u de rugleuning naar achteren wilt verstellen, drukt u op de

knop en trekt u de rugleuning naar beneden (Fig. 7) tot de gewenste positie is bereikt. Om de rugleuning omhoog te brengen, trekt u de riem omhoog (Fig. 7A).

**WAARSCHUWING:** Met het gewicht van het kind kunnen deze handelingen moeilijker zijn.

### ACHTERSTE REMMEN

De achterwielen zijn uitgerust met dubbele remmen, waardoor met één enkele pedaal tegelijkertijd op beide achterwielen wordt geremd.

8. Duw het pedaal omlaag om de wandelwagen af te remmen (Fig. 8). Om het remsysteem te deblokkeren, drukt u de pedaal in de andere richting.

### ZONNEKAP

9. De kap is reeds op de wandelwagen aangebracht. Om ze te openen of te sluiten, drukt u op de metalen boog aan de voorkant (Fig.9).

### VERSTELBARE VOETSTEUN

De voetsteun kan in 2 standen gebruikt worden.

10. Om de voetensteun in de horizontale stand te gebruiken, duwt u hem omhoog. Druk om hem te verlagen op de hendels onder de voetensteun aan beide kanten. (Fig. 10).

### DE WANDELWAGEN DICHTKLAPPEN

**WAARSCHUWING:** Let er bij deze handeling op dat het kind en eventuele andere kinderen zich op een veilige afstand bevinden.

Voordat u de wandelwagen sluit, controleert u ook of de boodschappenmand leeg is.

De wandelwagen is voorzien van een sluitsysteem dat met één hand kan worden bediend.

11. Om de wandelwagen dicht te klappen duwt u de schuifknop A onverschillig naar rechts of links en drukt u tegelijkertijd op de knop B (Fig. 11); duw de handgreep omlaag totdat de kinderwagen volledig gesloten is (Fig. 11A). De gesloten wandelwagen blijft rechtop staan (fig. 11B).

### ACCESSOIRES

**WAARSCHUWING:** Het kan zijn dat de vervolgens beschreven accessoires bij enkele uitvoeringen van het product niet aanwezig zijn. Lees de instructies betreffende de accessoires die aanwezig zijn bij de door u gekochte uitvoering aandachtig door.

### KIT SCHOUDERGORDELS

De kinderwagen is uitgerust met gevoerde schoudergordels.

12. Schuif de schouderriemen in de gevoerde schoudergordels (Fig. 12) voordat u de gesp sluit.

**WAARSCHUWING:** Regel zo nodig de breedte van de buikgordel door middel van de gespen.

**WAARSCHUWING:** Om de veiligheid van uw kind te garanderen moeten de veiligheidsgordels altijd worden gebruikt.

### GARANTIE

Schuif vervolgens de spelbalk naar de gewenste positie. Het product valt onder garantie tegen elke non-conformiteit binnen de normale gebruiksomstandigheden zoals voorzien in de gebruiksaanwijzingen. De garantie is dus niet geldig in geval van schade veroorzaakt door oneigenlijk gebruik, slijtage of toevallige gebeurtenissen. Voor de duur van de garantie inzake non-conformiteit verwijzen we naar de specifieke richtlijnen en de nationale normen die van toepassing zijn in het land van aankoop, indien deze voorzien zijn.

## EL ΟΔΗΓΙΕΣ ΧΡΗΣΗΣ

# ΣΗΜΑΝΤΙΚΟ - ΔΙΑΒΑΣΤΕ ΠΡΟΣΕΚΤΙΚΑ ΤΙΣ ΟΔΗΓΙΕΣ ΚΑΙ ΦΥΛΑΞΤΕ ΤΕΣ ΓΙΑΤΙ ΜΠΟΡΕΙ ΝΑ ΤΙΣ ΧΡΕΙΑΣΤΕΙΤΕ ΣΤΟ ΜΕΛΛΟΝ.

**ΠΡΟΕΙΔΟΠΟΙΗΣΗ:** ΠΡΙΝ ΤΗΝ ΧΡΗΣΗ ΑΦΑΙΡΕΣΤΕ ΚΑΙ ΠΕΤΑΞΤΕ ΤΥΧΟΝ ΠΛΑΣΤΙΚΕΣ ΣΑΚΟΥΛΕΣ ΚΑΙ ΟΛΑ ΤΑ ΣΤΟΙΧΕΙΑ ΣΥΣΚΕΥΑΣΙΑΣ ΤΟΥ ΠΡΟΪΟΝΤΟΣ Η ΚΡΑΤΗΣΤΕ ΤΑ ΜΑΚΡΙΑ ΑΠΟ ΤΑ ΠΑΙΔΙΑ.

### ΠΡΟΕΙΔΟΠΟΙΗΣΕΙΣ

- **ΠΡΟΕΙΔΟΠΟΙΗΣΗ:** Μην αφήνετε ποτέ το παιδί σας χωρίς επιτήρηση.
- **ΠΡΟΕΙΔΟΠΟΙΗΣΗ:** Βεβαιωθείτε ότι έχουν ενεργοποιηθεί όλες οι διατάξεις ασφάλισης πριν από τη χρήση.
- **ΠΡΟΕΙΔΟΠΟΙΗΣΗ:** Για την αποφυγή τραυματισμών, απομακρύνετε το παιδί σας κατά το δίπλωμα και το ξεδίπλωμα του προϊόντος αυτού.
- **ΠΡΟΕΙΔΟΠΟΙΗΣΗ:** Μην αφήνετε το παιδί σας να παίζει με το προϊόν αυτό.
- **ΠΡΟΕΙΔΟΠΟΙΗΣΗ:** Χρησιμοποιείτε πάντα το σύστημα πρόσδεσης.
- Η χρήση του διαχωριστικού ποδιών και των ζωνών ασφαλείας είναι απαραίτητα για την ασφάλεια του παιδιού σας. Χρησιμοποιείτε πάντα τις ζώνες ασφαλείας ταυτόχρονα με

το διαχωριστικό για τα ποδαράκια του παιδιού.

- **ΠΡΟΕΙΔΟΠΟΙΗΣΗ:** Μην χρησιμοποιείτε το προϊόν αυτό όταν κάνετε τζόκινγκ.
- Το όχημα είναι κατάλληλο για έως 22 kg ή 4 ετών ή οποιοδήποτε όριο παρουσιαστεί πρώτο.
- Όταν το προϊόν το χρησιμοποιούν για παιδιά ηλικίας μέχρι 6 μηνών, η πλάτη θα πρέπει να είναι πάντα στην οριζόντια θέση.
- Το φρένο στάθμευσης πρέπει να είναι πάντα ενεργοποιημένο όταν τοποθετείται και αφαιρείται το παιδί.
- Χρησιμοποιείτε το φρένο στάθμευσης κάθε φορά που κάνετε στάση.
- Μην αφήνετε ποτέ το καροτσάκι σε μία επικλινή επιφάνεια, με το παιδί μέσα, ακόμα και όταν το φρένο είναι ενεργοποιημένο.
- Μην υπερφορτώνετε το καλάθι. Μέγιστο βάρος 3 κιλά.
- Κάθε βάρος κρεμασμένο είτε στις λαβές ή/και στη πλάτη ή/και στις πλευρές του καροτσιού, μπορεί να επηρεάσει την σταθερότητα του καροτσιού.
- Μην μεταφέρετε πάνω από ένα παιδί κάθε φορά.
- Μην εφαρμόζετε στο καρότσι περιπάτου εξαρτήματα, ανταλλακτικά ή στοιχεία που δεν προμηθεύονται ή εγκρίνονται από τον κατασκευαστή.
- Μην χρησιμοποιήσετε το προϊόν, αν ορισμένα τμήματα είναι σπασμένα, σχισμένα ή απουσιάζουν.
- Πριν τη συναρμολόγηση, βεβαιωθείτε ότι το προϊόν και όλα τα στοιχεία του, δεν παρουσιάζουν τυχόν ζημιές που οφείλονται στη μετα-





φορά. Σε μια τέτοια περίπτωση, το προϊόν δεν πρέπει να χρησιμοποιείται και πρέπει να φυλάσσεται μακριά από τα παιδιά.

- Βεβαιωθείτε ότι κατά την διαδικασία ρύθμισης τα κινητά τμήματα του καρτσιού δεν έρχονται σε επαφή με το σώμα του παιδιού.
- Βεβαιωθείτε ότι όσοι χρησιμοποιούν το καρτόσι περιπάτου γνωρίζουν ακριβώς τη λειτουργία του.
- Αυτό το προϊόν πρέπει να χρησιμοποιείται υπό την επίβλεψη ενός ενήλικα.
- Το προϊόν πρέπει να συναρμολογείται αποκλειστικά από έναν ενήλικα.
- Για να αποφύγετε τον κίνδυνο πνιγμού μη δίνετε στο παιδί ή μην τοποθετείτε κοντά του αντικείμενα με κορδόνια.
- Μη χρησιμοποιείτε το καρτσάκι σε σκάλες ή κυλιόμενες σκάλες: Μπορεί να χάσετε ξαφνικά τον έλεγχο.
- Προσέχετε όταν ανεβαίνετε ή κατεβαίνετε ένα σκαλοπάτι ή το πεζοδρόμιο.
- Αν αφήσετε το καρτόσι περιπάτου εκτεθειμένο στον ήλιο για πολύ χρόνο, περιμένετε να κρυώσει πριν τοποθετήσετε το παιδί πάνω σε αυτό. Η παρατεταμένη έκθεση στον ήλιο μπορεί να προκαλέσει αλλαγές στο χρώμα των υφασμάτων και των υλικών.
- Αποφεύγετε την επαφή του καρτσιού με θαλασσινό νερό για να μην σκουριάσει.
- Μην χρησιμοποιείτε το καρτσάκι περιπάτου στην παραλία.
- Το καρτσάκι περιπάτου, όταν δεν χρησιμοποιείται, πρέπει να φυλάσσεται μακριά από τα παιδιά.





## ΣΥΜΒΟΥΛΕΣ ΓΙΑ ΤΟΝ ΚΑΘΑΡΙΣΜΟ ΚΑΙ ΤΗ ΣΥΝΤΗΡΗΣΗ

Αυτό το προϊόν χρειάζεται τακτική συντήρηση. Οι εργασίες καθαρισμού και συντήρησης πρέπει να πραγματοποιούνται από ενήλικα.

### ΚΑΘΑΡΙΣΜΟΣ

Η επένδυση του καρτσιού δεν αφαιρείται. Να καθαρίζετε τα υφασμάτινα μέρη με ένα νυπό σφουγγάρι και ουδέτερο σαπούνι. Καθαρίζετε κατά διαστήματα τα πλαστικά τμήματα με ένα υγρό πανάκι. Στεγνώνετε τα μεταλλικά τμήματα, μετά από τυχόν επαφή με νερό, για να αποφύγετε τη δημιουργία σκουριάς.

Στη συνέχεια αναγράφονται τα σύμβολα για το πλύσιμο με τη σχετική επεξήγηση:

-  Μην πλένετε με νερό
-  Μην χρησιμοποιείτε χλωρίνη
-  Μην στεγνώνετε στο στεγνωτήρα
-  Μην το σιδερώνετε
-  Μην κάνετε στεγνό καθάρισμα

### ΣΥΝΤΗΡΗΣΗ

Λιπαίνετε τα κινητά τμήματα, σε περίπτωση ανάγκης με ζηρό λάδι ολικόνης. Ελέγχετε τακτικά την κατάσταση φθοράς των τροχών και κρατήστε τους καθαρούς από σκόνη και άμμο. Φυλάξτε το καρτσάκι περιπάτου σε στεγνό χώρο.

### ΓΕΝΙΚΕΣ ΟΔΗΓΙΕΣ

#### ΑΝΟΙΓΜΑ ΚΑΙ ΠΡΩΤΗ ΣΥΝΑΡΜΟΛΟΓΗΣΗ ΚΑΡΤΣΙΟΥ ΠΕΡΙΠΑΤΟΥ

**ΠΡΟΕΙΔΟΠΟΙΗΣΗ:** Όταν ανοίγετε το καρτόσι, βεβαιωθείτε ότι το παιδί σας ή άλλα παιδιά βρίσκονται σε ασφαλή απόσταση.

**ΠΡΟΕΙΔΟΠΟΙΗΣΗ:** Βεβαιωθείτε ότι εκείνη τη στιγμή τα κινητά τμήματα του καρτσιού δεν έρχονται σε επαφή με το σώμα του παιδιού.  
1. Πιάστε το χερούλι (Εικ. 1) και τραβήξτε το καρτσάκι περιπάτου προς τα επάνω μέχρι να ανοίξει εντελώς η κατασκευή (Εικ. 1Α).

**ΠΡΟΕΙΔΟΠΟΙΗΣΗ:** Πριν χρησιμοποιήσετε το καρτόσι, βεβαιωθείτε ότι έχει ασφαλίσει στην ανοιχτή θέση και βεβαιωθείτε ότι ο μηχανισμός έχει όντως ασφαλίσει.

2. Τοποθετήστε τους μπροστινούς τροχούς στο καρτσάκι περιπάτου μέχρι να μπλοκάρουν (Εικ. 2). Για να αφαιρέσετε τις μπροστινές ρόδες, πατήστε το υποδεικνυόμενο κουμπί και τραβήξτε τον τροχό προς τα κάτω (Εικ. 2Α).

3. Συναρμολογήστε τις πίσω ρόδες εισάγοντας τον πείρο της ρόδας στην ειδική οπή του πίσω σωλήνα (Εικ. 3). Για να τις αφαιρέσετε, πατήστε το ενδεικνυόμενο κουμπί και τραβήξτε προς τα έξω (Εικ. 3Α).

**ΠΡΟΕΙΔΟΠΟΙΗΣΗ:** Πριν από τη χρήση, βεβαιωθείτε ότι όλοι οι τροχοί έχουν στερεωθεί σωστά.

4. Τοποθετήστε τη μπάρα προστασίας εισάγοντας την στις ειδικές υποδοχές που υπάρχουν στις αρθρώσεις του καρτσιού περιπάτου (Εικ. 4). Εάν είναι απαραίτητο να την αφαιρέσετε, πατήστε τα κουμπιά που βρίσκονται μέσα στις αρθρώσεις (Εικ. 4Α).

**ΠΡΟΕΙΔΟΠΟΙΗΣΗ:** Δεν πρέπει να χρησιμοποιείτε τη μπάρα για να σηκώνετε το καρτόσι όταν είναι μέσα το παιδί.

### ΧΡΗΣΗ ΤΩΝ ΖΩΝΩΝ ΑΣΦΑΛΕΙΑΣ

Το καρτσάκι διαθέτει ζώνες ασφαλείας πέντε σημείων που αποτελούνται από δύο λωρίδες για τους ώμους, δύο σχισμές ρύθμισης, μία ζώνη ασφαλείας για τη μέση και ένα διαχωριστικό ποδιών με αγκράφα.

5. **ΠΡΟΕΙΔΟΠΟΙΗΣΗ:** Για τη χρήση με παιδιά από τη γέννηση μέχρι 6 μηνών περίπου πρέπει να χρησιμοποιείτε τις βάτες των ώμων περνώντας τις προηγούμενες από τις δύο σχισμές ρύθμισης (Εικ. 5).

6. Αφού βάλετε το παιδί στο καρτόσι περιπάτου, δέστε τις ζώνες (Εικ. 6) περνώντας τις δύο φουρκέτες (Α) μέσα από την αγκράφα των βατών (Β) και μετά στο διαχωριστικό ποδιών (C); Ρυθμίστε το ύψος των βατών έτσι ώστε να εφαρμόσουν στους ώμους του





παιδιού (Εικ. 6Α). Να βεβαιώνεστε ότι οι ζώνες είναι πάντα δεμένες σωστά. Για να λύσετε τη ζώνη της μέσης, πιέστε και τραβήξτε τις πλάγιες προεξοχές.

**ΠΡΟΕΙΔΟΠΟΙΗΣΗ:** Για την απόλυτη ασφάλεια του παιδιού σας στο καρότσι, είναι απαραίτητο να χρησιμοποιείτε πάντα τις ζώνες ασφαλείας. Για να βεβαιωθείτε ότι οι ζώνες έχουν κουμπώσει σωστά, εφόσον βάλετε το παιδί μέσα στο καρότσι και το δέσετε, τραβήξτε με δύναμη το άκρο της ζώνης.

### ΡΥΘΜΙΣΗ ΤΗΣ ΠΛΑΤΗΣ

Η πλάτη ρυθμίζεται σε πολλές θέσεις.

7. Για να ανασηκώσετε την πλάτη, ενεργοποιήστε το πίσω σύστημα ρύθμισης πατώντας το κουμπί και τραβώντας την πλάτη προς τα κάτω (Εικ. 7) μέχρι να επιτευχθεί η επιθυμητή θέση. Αντίστροφα, για να ανυψώσετε την πλάτη, τραβήξτε την ταινία προς τα επάνω (Εικ. 7Α).

**ΠΡΟΕΙΔΟΠΟΙΗΣΗ:** Με το βάρος του παιδιού οι ενέργειες αυτές μπορεί να είναι δυσκολότερες.

### ΠΙΣΩ ΦΡΕΝΑ

Οι πίσω τροχοί διαθέτουν διπλά φρένα που σας επιτρέπουν να ενεργήσετε ταυτόχρονα και στους δύο πίσω τροχούς πιέζοντας το πεντάλ που βρίσκεται κεντρικά.

8. Για να φρενάρετε το καροτσάκι, πατήστε προς τα κάτω το πεντάλ (Εικ. 8). Για να ξεμπλοκάρετε το σύστημα φρεναρίσματος, πατήστε το πεντάλ προς την άλλη κατεύθυνση.

### ΚΟΥΚΟΥΛΑ ΓΙΑ ΤΟΝ ΗΛΙΟ

9. Η κουκούλα είναι ήδη τοποθετημένη στο καροτσάκι περιπάτου. Για να την ανοίξετε ή να την κλείσετε, χρησιμοποιήστε το μπροστινό μεταλλικό τόξο (Εικ. 9).

### ΡΥΘΜΙΖΟΜΕΝΟ ΣΤΗΡΙΓΜΑ ΠΟΔΙΩΝ

Μπορείτε να χρησιμοποιήσετε το στήριγμα ποδιών σε 2 θέσεις.

10. Για να χρησιμοποιήσετε το στήριγμα ποδιών σε οριζόντια θέση αρκεί να το πιέσετε προς τα επάνω. Για να το χαμηλώσετε, πιέστε τους μοχλούς κάτω από το στήριγμα ποδιών και στις δύο πλευρές και πιέστε προς τα κάτω. (Εικ. 10).

### ΚΛΕΙΣΙΜΟ ΤΟΥ ΚΑΡΟΤΣΙΟΥ

**ΠΡΟΕΙΔΟΠΟΙΗΣΗ:** Όταν ανοίγετε το καρότσι, βεβαιωθείτε ότι το παιδί σας ή τυχόν άλλα παιδιά βρίσκονται σε ασφαλή απόσταση.

Πριν το κλείσιμο βεβαιωθείτε ότι το καλάθακι για τα μικροαντικείμενα είναι άδειο.

Το καροτσάκι περιπάτου είναι εφοδιασμένο με χειριστήριο κλεισίματος που χρησιμοποιείται μόνο με ένα χέρι.

11. Για να κλείσετε το καροτσάκι περιπάτου, πιέστε τον δρομέα "Α" είτε προς τα δεξιά ή προς τα αριστερά και πιέστε ταυτόχρονα το κουμπί "Β" (Εικ. 11); πιέστε τη λαβή προς τα κάτω μέχρι να κλείσει πλήρως το καροτσάκι περιπάτου (Εικ. 11Α). Το κλειστό καροτσάκι περιπάτου στέκεται μόνο του όρθιο (Εικ. 11Β).

### ΑΞΕΣΟΥΑΡ

**ΠΡΟΕΙΔΟΠΟΙΗΣΗ:** Τα αξεσουάρ που περιγράφονται στη συνέχεια, δεν διατίθενται απαραίτητα σε όλες τις εκδόσεις του προϊόντος. Διαβάστε προσεκτικά τις σχετικές με τα αξεσουάρ οδηγίες που υπάρχουν στην εκδοχή που εσείς αγοράσατε.

### ΚΙΤ ΒΑΤΕΣ

Το καροτσάκι είναι εξοπλισμένο με ενισχυμένες βάτες ώμου.

12. Τοποθετήστε τους μάντες ώμου στις ενισχυμένες βάτες (Εικ. 12) πριν κλείσετε την αγκράφα.

**ΠΡΟΕΙΔΟΠΟΙΗΣΗ:** Ρυθμίστε εάν είναι απαραίτητο το πλάτος της ζώνης της μέσης χρησιμοποιώντας τις αγκράφες.

**ΠΡΟΕΙΔΟΠΟΙΗΣΗ:** Για την απόλυτη ασφάλεια του παιδιού σας είναι απαραίτητο να χρησιμοποιείτε πάντα τις ζώνες ασφαλείας.

### ΕΓΓΥΗΣΗ

Το προϊόν είναι εγγυημένο για κάθε παράλειψη συμμόρφωσης υπό κανονικές συνθήκες χρήσης όπως προβλέπεται από τις οδηγίες χρήσης. Συνεπώς, η εγγύηση δεν θα ισχύει, αν οι ζημιές οφείλονται σε

ακατάλληλη χρήση, φθορά ή τυχαία γεγονότα. Για ελαττώματα συμμόρφωσης κατά τη διάρκεια της εγγύησης, ανατρέξτε στις ειδικές διατάξεις των εθνικών κανονισμών που ισχύουν στη χώρα αγοράς, όπου ισχύουν.



## TR KULLANIM TALİMATLARI

# ÖNEMLİ – DİKKATLİ BİR ŞEKİLDE OKU- YUN VE İLERİDE BAŞVURMAK ÜZERE SAKLAYIN.

**UYARI:** KULLANMAYA BAŞLAMADAN ÖNCE ÜRÜNÜN TÜM PLASTİK POŞETLERİ VE AMBALAJ MALZEMELERİNİ ÇIKARIP ATINIZ VE BUNLARI ÇOCUKLARIN ULAŞAMAYACAKLARI YERLERDE SAKLAYINIZ.

### UYARILAR

- **UYARI:** Asla çocuğunuzu gözetimsiz bırakmayın.
- **UYARI:** Kullanmadan önce tüm kilitleme mekanizmalarının bağlı olduğundan emin olun.
- **UYARI:** Yaralanmayı önlemek için bu ürünü açarken ve katlarken çocuğunuzun uzakta olduğundan emin olun.
- **UYARI:** Çocuğunuzun bu ürünle oynamasına izin vermeyin.
- **UYARI:** Daima emniyet kemeri sistemini kullanın.
- Çocuğunuzun güvenliği için bacak arası kemeri ile emniyet kemerinin kullanılması gerekmektedir. Emniyet kemerini daima bacak ayırıcı kemer ile birlikte kullanın.
- **UYARI:** Bu ürün koşu veya paten için uygun değildir.
- Araç; en fazla 22 kg ağırlığındaki ya da 4 yaşındaki, veya hangisine önce ulaşırsa, çocuklar için uygundur.

- Doğumdan itibaren 6 ayağa kadar olan çocuklar için, sırt desteği en yatık konumda kullanılmalıdır.
- Çocuğunuzu bırakır veya alırken park freni daima devrede olmalıdır.
- Her durduğunuzda freni kullanınız.
- Frenler etkin olsa dahi, içerisinde çocuk varken puseti asla eğimli yüzeylerde bırakmayın.
- Eşya taşıma sepetine aşırı ağırlık yüklemeyin. Maksimum ağırlık 3 kg'dır.
- Tutma saplarına ve/veya sırt desteğine ve/veya pusetin yan taraflarına takılan herhangi bir ağırlık, pusetin dengesini etkileyebilir.
- Aynı anda birden fazla çocuk taşımayın.
- Üretici / distribütör tarafından verilmiş veya onaylanmamış aksesuarları, yedek parçaları veya herhangi bir bileşeni kullanmayın.
- Kırılmış, kopuk veya eksik bir parça varsa, bu ürünü kullanmayın.
- Montajdan önce, ürünün ve parçalarının taşıma sırasında hasar görmemiş olduğundan emin olun. Aksi halde, kullanmayın ve çocukların erişiminden uzak tutun.
- Ayarlama işlemleri sırasında, pusetin hareketli parçalarının çocuğunuzla temas etmemesini sağlayın.
- Puseti kullanan kişinin, pusetin en güvenli şekilde nasıl kullanıldığını bildiğinden emin olun.
- Bu ürün sadece bir yetişkin tarafından kullanılmalıdır.
- Ürün, yalnızca bir yetişkin tarafından monte edilmelidir.
- Her türlü boğulma tehlikesini önlemek için, kordonlu veya ipli cisimleri kesinlikle çocuklara vermeyin

veya onları bu tür nesnelere yakınlarında bırakmayın.

- Puseti kesinlikle merdiven veya yürüyen merdivenlerde kullanmayın: aniden kontrolünüzü kaybedebilirsiniz.
- Basamak veya kaldırımdan inip çıkarken daima dikkatli olun.
- Puset uzun süre doğrudan güneş ışığında bırakılmış ise, çocuğu içine yerleştirmeden önce soğumasını bekleyin. Uzun süre doğrudan güneş ışığına maruz kalması, malzeme ve kumaş renginin solmasına neden olabilir.
- Pusetin tuzlu su ile temas etmesini engelleyin. Bu, paslanmaya neden olabilir.
- Puseti plajda kullanmayın.
- Kullanılmadığı zamanlarda, puset, çocukların erişemeyeceği yerlerde tutulmalıdır.

### TEMİZLİK VE BAKIM ÖNERİLERİ

Bu ürün, düzenli bakım gerektirir. Temizlik ve bakım yalnızca bir yetişkin tarafından yapılmalıdır.

### TEMİZLİK

Pusetin kılıfı çıkartılamaz. Kumaş kısımları nemli bir havlu kumaşı ve doğal sabun kullanarak temizleyiniz. Plastik kısımları, yumuşak ve nemli bir bezle düzenli olarak siliniz. Pas oluşumunu önlemek için, suyla temas etmeleri halinde metal kısımları daima kurulaşın. Aşağıda, yıkama sembolleri ve açıklamaları gösterilmiştir:



Suyla yıkamayınız



Ağartıcı kullanmayın



Kurutma makinesinde kurutmayınız



Ütülemeyiniz



Kuru temizlemeye vermeyiniz

### BAKIM

Gerekirse, hareketli parçaları kuru silikon yağlayıcı ile yağlayınız. Tekerleklerin durumunu düzenli olarak kontrol edin ve tüm tozlardan ve kumlardan temizleyiniz. Puseti kuru bir yerde saklayınız.

### GENEL TALİMATLAR

#### PUSETİN AÇILMASI VE İLK MONTAJI

**UYARI:** Puseti açarken, çocuğunuzun veya diğer çocukların güvenliğini mesafede olmasına dikkat ediniz.

**UYARI:** Bu işlemler sırasında, pusetin hareketli parçalarının çocuğunuza temas etmediğinden emin olun.

1. Tutacağı tutun (Şek. 1) ve yapı tamamen açılana kadar puseti yukarıya doğru çekin (Şek. 1A).

**UYARI:** Kullanmadan önce, mekanizmanın etkin şekilde kilitlenmiş olduğunu kontrol ederek, pusetin açık konumda kilitli olduğundan emin olunuz.

2. Ön tekerlekleri pusete takın ve yerlerinde kilitlenene kadar itin (Şek. 2). Ön tekerlekleri sökmek için gösterilen düğmeye basın ve tekerleği aşağı çekin (Şek. 2A).

3. Tekerlek pimini arka boru üzerindeki uygun deliğe geçirerek arka tekerlekleri takın (Şek. 3). Çıkarmak için, gösterilen düğmeye basın ve dışarı doğru çekin (Şek. 3A).

**UYARI:** Kullanmadan önce, tüm tekerleklerin doğru olarak kilitlendiğinden emin olunuz.

4. Ön barı, pusetin ek yerlerinde yer alan uygun yuvalara takarak monte ediniz (Şek. 4). Sökülmesi gerekirse ek yerlerinin içerisinde bulunan düğmelere basın (Şek. A). 4A).

**UYARI:** Çocuğunuz içinde otururken, ürünü yukarı kaldırmak için kesinlikle ön barı kullanmayınız.

### EMNİYET KEMERİ NASIL KULLANILIR

Bu puset, iki omuz kemeri, iki ayar düğmesi, bir bel kemeri ve tokalı bir bacak ayırıcısından oluşan beş uçlu bir emniyet kemerine sahiptir.

5. **UYARI:** 6 ayağa kadar çocukları taşıırken, omuz kemerleri 2 ayarlamaya yuvasından geçirilmelidir (Şek. 5).

6. Çocuk pusete yerleştirildikten sonra, kemerleri, iki çatalı (A) omuz kemeri tokasından (B) ve ardından bacak arası kemerinden (C) geçirerek bağlayınız (Şekil 6); omuz kemerlerinin yüksekliğini, kemerler çocuğunuzun omzuna doğru biçimde uyacak şekilde ayarlayınız (Şek. 6A). Kemerlerin doğru şekilde bağlandığından daima emin olunuz. Kemerleri açmak için yan klipslere bastırın ve çekin.

**UYARI:** Çocuğunuzun güvenliğini sağlamak için, emniyet kemeri daima takılı olmalıdır. Kemerlerin doğru takıldığından emin olmak için, çocuğunuzu pusetin içine koyunuz ve kemerlerin uçlarını sıkıca çekiniz.

### SIRT DESTEĞİNİN AYARLANMASI

Sirt desteğinin ayarlanabileceği pek çok pozisyon mevcuttur.

7. Sirt desteğini yatırmak için arka ayarlama sistemini kullanın: düğmeye basın ve istenen konuma ulaşana kadar sirt desteğini aşağı doğru çekin (Şek. 7). Sirt desteğini kaldırmak için ise kemeri yukarı doğru çekin (Şek. 7A).

**UYARI:** Çocuğun ağırlığı, bu işlemleri zorlaştırabilir.

### ARKA FRENLER

Arka tekerlekler, aralarında yer alan pedal kullanılarak aynı anda her iki arka tekerleğe uygulanabilen bağlantılı frenlere sahiptir.

8. Frenleri etkinleştirmek için pedala basın (Şek. 8). Frenleri serbest bırakmak için, pedala zıt yönde basın.

### GÜNEŞ TENTESİ

9. Tente halihazırda pusete takılı durumdadır. Açmak veya kapamak için ön metal kemeri kullanın (Şek. 9).

### AYARLANABİLİR AYAK DESTEĞİ

Ayak desteği, 2 konumda kullanılabilir.

10. Ayak desteğini yatay konumda kullanmak için, yukarıya doğru itmeniz yeterlidir. Alçaltmak için, ayak desteğinin altında her iki tarafta bulunan kollara basın ve aşağı itin. (Şek. 10).

### PUSETİN KATLANMASI

**UYARI:** Puseti açarken veya kapatırken, çocuğunuzun veya diğer çocukların yeterince uzakta olmasına dikkat edin.

Puseti kapatmadan önce, eşya taşıma sepetinin boş olduğundan emin olunuz.

Puset, tek elle kullanılabilen bir kapatma mekanizmasına sahiptir.

11. Puseti kapatmak için "A" anahtarını sola veya sağa iterken aynı anda "B" düğmesine basın (Şek. 11); puset tamamen kapanana kadar tutacağı aşağı doğru itin (Şek. 11A). Puset kapandığında kendi kendine ayakta durabilir (Şek. 11B).

### AKSESUARLAR

**UYARI:** Aşağıda açıklanan aksesuarlar ürünün bazı modellerinde bulunmayabilir. Satın aldığınız modelle birlikte temin edilen aksesu-

arılara ilişkin talimatları dikkatle okuyunuz.

### **OMUZ KEMERİ KİTİ**

Pusette yastıklı omuz kemerleri bulunur.

12. Tokayı kapamadan önce omuz kemerlerini yastıklı omuz kemerlerine geçirin (Şek. 12).

**UYARI:** Gerekliyorsa, tokalar üzerine bastırarak bel kemerini ayarlayınız.

**UYARI:** Çocuğunuzun güvenliğini sağlamak için, emniyet kemeri daima takılı olmalıdır.

### **GARANTİ**

Ürün, talimatlarda belirtilen normal kullanım koşullarında, tüm uygunluk kusurlarına karşı garantilidir. Bu nedenle garanti, hatalı kullanım, aşınma veya kazara meydana gelen olaylardan kaynaklanan hasar durumunda geçerli değildir. Uygunluğa ilişkin kusurlara dair garantinin süresi için mümkün olduğu durumlarda lütfen satın alınan ülkede geçerli ulusal kanunların özel hükümlerine bakınız.

## **BG** ИНСТРУКЦИИ ЗА УПОТРЕБА

# ВАЖНО! ПРОЧЕТЕ- ТЕ ВНИМАТЕЛНО И ЗАПАЗЕТЕ ЗА БЪ- ДЕЩИ СПРАВКИ.

**ПРЕДУПРЕЖДЕНИЕ:** ПРЕДИ УПОТРЕБАТА ОТСТРАНЕТЕ ВСИЧКИ НАЙЛОНОВИ ТОРБИЧКИ И ОПАКОВЪЧНИ МАТЕРИАЛИ ОТ ПРОДУКТА И ГИ СЪХРАНЯВАЙТЕ НА НЕДОСТЪПНО ЗА ДЕЦА МЯСТО.

### **ПРЕДУПРЕЖДЕНИЯ**

- **ПРЕДУПРЕЖДЕНИЕ:** Никога не оставяйте детето без надзор.
- **ПРЕДУПРЕЖДЕНИЕ:** Уверете се, че всички устройства за заключване са активирани преди използване.
- **ПРЕДУПРЕЖДЕНИЕ:** За да избегнете нараняване, уверете се, че детето е на безопасно разстояние, преди да разгънете или сгънете този продукт.
- **ПРЕДУПРЕЖДЕНИЕ:** Не оставяйте детето да играе с този продукт.
- **ПРЕДУПРЕЖДЕНИЕ:** Винаги използвайте системата за задържане.
- Използването на разделителя за крака и на предпазните колани е от съществено значение, за да се гарантира безопасността на детето. Използвайте винаги предпазните колани едновременно с ремъка за чатала.
- **ПРЕДУПРЕЖДЕНИЕ:** Този про-

дукт не е подходящ за тичане или пързаяне.

- Превозното средство е подходящо за деца с тегло до 22 kg или възраст до 4 години, което ограничаване настъпи първо.
- За новородени и бебета до около 6-месечна възраст облегалката трябва да се използва в напълно легнало положение.
- Спирачката трябва да се задейства винаги когато детето се поставя и изважда.
- Използвайте спирачката винаги когато спирате за престой.
- Никога не оставяйте количката върху наклонена повърхност, докато детето е в нея, дори със задействани спирачки.
- Не претоварвайте багажната кошница. Максимално тегло 3 kg.
- Всякакви тежести, закачени на ръкохватките и/или облегалката, и/или отстрани на количката, излагат на опасност стабилността.
- Не превозвайте повече от едно дете наведнъж.
- Не използвайте към детската количка аксесоари, резервни части или компоненти, които не са доставени или одобрени от производителя.
- Не използвайте продукта, ако има счупени, скъсани или липсващи части.
- Преди сглобяване проверете продукта и всички негови компоненти за каквито и да било повреди, причинени при транспортиране. В този случай продуктът не трябва да се използва и трябва да се съхранява на подходящо



разстояние извън обсега на деца.

- При регулиране се уверете, че движещите се части на количката не влизат в контакт с детето.
- Уверете се, че лицето, което ползва количката, знае как да го прави по най-безопасния начин.
- Този продукт трябва да се използва само от възрастен.
- Продуктът трябва да се сглобява само от възрастен.
- За да се избегне риск от задушаване, никога не давайте на детето си и не поставяйте в близост до него предмети с връзки.
- Никога не използвайте количката по стълби или ескалатори: възможно е неочаквано да загубите равновесие.
- Винаги внимавайте, когато се качвате или слизате от стъпало или тротоар.
- Ако оставите количката на слънце дълго време, трябва да изчакате да се охлади, преди да поставите детето в нея. Продължителното излагане на слънце може да доведе до промяна на цвета на материалите и на тъканта.
- Избягвайте контакта на детската количка със солена вода, за да предотвратите образуването на ръжда.
- Не използвайте количката на плажа.
- Когато не я използвате, съхранявайте количката на място, недостъпно за деца.

#### ПРЕПОРЪКИ ЗА ПОЧИСТВАНЕ И ПОДДРЪЖКА

Този продукт се нуждае от периодична поддръжка. Почистването и поддръжката трябва да се извършват само от възрастни.

#### ПОЧИСТВАНЕ

Тапицерията не се маха. Почиствайте текстилните части с влажна

гъба и неутрален сапун. Почиствайте периодично пластмасовите части с влажна кърпа. Винаги подсушавайте металните части след евентуален контакт с вода, за да предотвратите образуването на ръжда.

По-долу са посочени символите за пране и тяхното значение:



Не мийте във вода



Не избелвайте



Не сушете в сушилна машина



Не гладете



Не подлагайте на химическо чистене

#### ПОДДРЪЖКА

Смазвайте подвижните части само ако е необходимо, с малко количество лубрикант на силиконова основа. Периодично проверявайте износеността на колелата и ги поддържайте чисти от прах и пясък. Съхранявайте количката на сухо място.

#### ОБЩИ ИНСТРУКЦИИ

##### РАЗГЪВАНЕ И ПЪРВИ МОНТАЖ НА КОЛИЧКАТА

**ПРЕДУПРЕЖДЕНИЕ:** Извършете тази операция, като внимавате детето или евентуално други деца да са на подходящо разстояние.

**ПРЕДУПРЕЖДЕНИЕ:** Уверете се, че при тези операции движещите се части на количката не влизат в контакт с тялото на детето.

1. Хванете дръжката (Фиг. 1) и издърпайте количката нагоре до пълното разгъване на конструкцията (Фиг. 1A).

**ПРЕДУПРЕЖДЕНИЕ:** Преди употреба се уверете, че количката е блокирана в разгънато положение, като се уверите, че механизъмът действително е блокиран.

2. Поставете предните колела на количката, докато се фиксират на място (Фиг. 2). За да демонтирате предните колела, натиснете посочения бутон и плъзнете колелото надолу (Фиг. 2A).

3. Монтирайте задните колела, като вкарате щифта на колелото в съответния отвор на задната тръба (Фиг. 3). За да ги извадите, натиснете посочения бутон и издърпайте навън (Фиг. 3A).

**ПРЕДУПРЕЖДЕНИЕ:** Преди употреба се уверете, че всички колела са правилно закрепени.

4. Монтирайте предпазния борд, като го поставите в съответните гнезда върху шарнирните съединения на количката (Фиг. 4). Ако е необходимо да го свалите, натиснете бутоните, разположени във втръшността на съединенията (Фиг. 4A).

**ПРЕДУПРЕЖДЕНИЕ:** Кухият профил не трябва да бъде използван за повдигане на продукта с детето вътре.

##### УПОТРЕБА НА ПРЕДПАЗНИТЕ КОЛАНИ

Количката е оборудвана с петточкова обезопасяваща система, която се състои от две презрамки, две гнезда за регулиране, колан за кръста и разделител за краката с катарам.

5. **ПРЕДУПРЕЖДЕНИЕ:** За употреба при бебето от новородени до около 6-месечна възраст ще трябва да използвате презрамките за раменете, като ги прекарате първо през двата отвора за регулиране (Фиг. 5).

6. След като поставите бебето в количката, затегнете коланите (Фиг. 6), като прекарате двата крайника (A) през заключващия механизъм на презрамките за раменете (B) и след това през този на колана между краката (C); регулирайте височината на презрамките, за да прилепнат към рамената на детето (Фиг. 6A). Проверявайте винаги дали коланите са закопчани правилно. За да разкопчате поясния колан, натиснете и дръпнете страничните крайници.

**ПРЕДУПРЕЖДЕНИЕ:** За да гарантирате безопасността на Вашето дете, винаги използвайте предпазните колани. За да се уверите, че коланите са правилно застопорени, след като поставите и обезопасите детето, дръпнете силно краищата им.



## РЕГУЛИРАНЕ НА ОБЛЕГАЛКАТА

Облегалката може да се регулира в различни позиции.

7. За да наклоните облегалката, използвайте задната система за регулиране, като натиснете бутона и издърпате облегалката надолу (Фиг. 7), докато се достигне желаната позиция. И обратно, за да вдигнете облегалката, издърпайте лентата нагоре (Фиг. 7А).

**ПРЕДУПРЕЖДЕНИЕ:** Тежестта на детето може да затрудни изпълнението на действията.

## ЗАДНИ СПИРАЧКИ

Задните колела са оборудвани с двойни спирачки, които позволяват едновременното задействане на двете задни колела чрез натискане на централно разположен педал.

8. За да спрете детската количка, натиснете педала надолу (Фиг. 8). За да освободите спирачната система, натиснете педала в другата посока.

## СЕННИК

9. Сенникът вече е поставен на количката. За да го отворите или затворите, използвайте предната метална арка (Фиг. 9).

## РЕГУЛИРУЕМА ОПОРА ЗА КРАКАТА

Възможно е да използвате опората за крака в 2 позиции.

10. За да използвате опората за крака в хоризонтално положение, просто я избухайте нагоре. За да я спуснете, натиснете лостчетата под опората за краката от двете страни и натиснете надолу (Фиг. 10).

## СГЪВАНЕ НА КОЛИЧКАТА

**ПРЕДУПРЕЖДЕНИЕ:** Извършете тази операция, като внимавайте детето или евентуално други деца да са на подходящо разстояние.

Преди затварянето се уверете, че и кошничката за малки предмети е празна.

Количката е оборудвана с механизъм за сгъване с една ръка.

11. За да затворите детската количка, натиснете плъзгача „А“ на дясно или наляво и едновременно с това натиснете бутона „В“ (Фиг. 11); натиснете дръжката надолу до пълното затваряне на количката (Фиг. 11А). След като е сгъната, количката стои самостоятелно (Фиг. 11В).

## АКСЕСОАРИ

**ПРЕДУПРЕЖДЕНИЕ:** Описаните по-долу аксесоари може да не са налични при някои версии на продукта. Прочетете внимателно инструкциите за аксесоарите, включени в закупената от Вас конфигурация.

## КОМПЛЕКТ ПРЕЗРАМКИ

Количката е оборудвана с подплатени презрамки.

12. Вкарайте презрамките в подплатените презрамки (Фиг. 12), преди да затворите катарамата.

**ПРЕДУПРЕЖДЕНИЕ:** Ако е необходимо, регулирайте широчината на пояския колан от заключващите механизми.

**ПРЕДУПРЕЖДЕНИЕ:** За да гарантирате безопасността на Вашето дете, винаги използвайте предпазните колани.

## ГАРАНЦИЯ

Продуктът има гаранция срещу всяка липса на съответствие при нормални условия на употреба, както е предвидено в инструкциите за употреба. Поради това гаранцията не се прилага в случай на щети, причинени от неправилна употреба, износване или случайни събития. В случай на липси на съответствие по време на срока на гаранцията се запознайте със специфичните разпоредби на действащото национално законодателство в страната на покупката.



## **BG** ІНСТРУКЦІЯ З ЕКСПЛУАТАЦІЇ

# **ВАЖЛИВО! УВАЖНО ПРОЧИТАЙТЕ ТА ЗБЕРЕЖІТЬ ДЛЯ ВИКОРИСТАННЯ В МАЙБУТНЬОМУ.**

**УВАГА:** ПЕРЕД ВИКОРИСТАННЯМ ЗНІМІТЬ Й ВИКИНЬТЕ ВСІ НАЯВНІ ПЛАСТИКОВІ ПАКЕТИ І РЕШТУ КОМПОНЕНТІВ УПАКОВКИ. В БУДЬ-ЯКОМУ РАЗІ, ЗБЕРІГАЙТЕ ЇХ В НЕДОСТУПНОМУ ДЛЯ ДІТЕЙ МІСЦІ.

### **ЗАСТЕРЕЖЕННЯ**

- **УВАГА:** Ніколи не залишайте дитину без нагляду.
- **УВАГА:** Перед використанням переконайтеся, щоб усі блокувальні механізми були прикріплені правильно.
- **УВАГА:** Щоб запобігти травмуванню дитини під час розкладання або складання візка, переконайтеся, що вона знаходиться на безпечній відстані.
- **УВАГА:** Не дозволяйте дитині гратися з цим виробом.
- **УВАГА:** Завжди використовуйте систему безпеки.
- Обов'язково використовуйте паховий ремінь і ремені безпеки, оскільки вони гарантують безпеку дитини. Завжди використовуйте ремені безпеки одночасно з паховим ременем.
- **УВАГА:** Цей виріб не призначений для використання під час бігу

або катання на роликах.

- Візок призначено для дітей вагою до 22 кг або віком до 4 років, залежно від того, що настане раніше.
- При перевезенні у візку дітей від народження і до 6 місяців спинка має перебувати в повністю відкинутому положенні.
- Гальмівний механізм завжди має бути увімкнений під час розміщення дитини у візку і висадження з нього.
- Використовуйте гальма при кожній зупинці.
- В жодному разі не залишайте візок з дитиною на похилій поверхні, навіть якщо увімкнені гальма.
- Не перевантажуйте кошик. Максимальна вага становить 3 кг.
- Будь-який вантаж, підвішений на ручки візка, його спинку або бокові частини, може порушити його стійкість.
- Не транспортуйте більше однієї дитини одночасно.
- Не використовуйте аксесуари візка, запасні частини або деталі, не поставлені або не схвалені виробником.
- Забороняється використовувати виріб з пошкодженими, відірваними або відсутніми частинами.
- Перед складанням переконайтеся в тому, що виріб та всі його деталі не пошкоджені при транспортуванні. В іншому випадку не користуйтеся виробом і тримайте його в недоступному для дітей місці.
- Здійснюючи регулювання візка, слідкуйте за тим, аби його рухомі



частини не торкалися дитини.

- Користувачі візка повинні добре знати принципи його роботи.
- Цей виріб має використовувати виключно доросла особа.
- Складати виріб повинна тільки доросла особа.
- Щоб запобігти ризику удушення, не залишайте поруч із дитиною та не давайте їй речі, які мають тасьму або мотузки.
- Не користуйтеся візком на сходах або на ескалаторі: можлива втрата контролю.
- Будьте вкрай уважними при підйомі або спуску з тротуару чи зі сходинок.
- Після тривалого перебування візка на сонці дочекайтеся, доки він охолоне, і лише потім саджайте в нього дитину. Тривале перебування виробу на сонці може спричинити знебарвлення його матеріалів та текстилю.
- Уникайте контакту візка із солоною водою, щоб запобігти утворенню іржі.
- Не використовуйте візок на пляжі.
- Тримайте прогулянковий візок подалі від дітей, коли Ви ним не користуєтесь.

#### РЕКОМЕНДАЦІЇ З ЧИЩЕННЯ ТА ДОГЛЯДУ

Цей виріб потребує регулярного догляду. Операції з чищення та догляду мають виконуватися дорослою особою.

#### ЧИЩЕННЯ

З прогуляркового дитячого візка неможливо зняти тканинне покриття. Тканинні частини необхідно чистити зволоженою губкою і нейтральним милом. Регулярно протирайте пластмасові частини зволоженою серветкою. Після контакту з водою витирайте насухо металеві частини, щоб запобігти утворенню іржі.

Нижче наведені символи прання з відповідними описами:



Не прати у воді



Не відбілювати



Не сушити у механічний спосіб



Не прасувати



Не піддавати хімічній чистці

#### ДОГЛЯД

За необхідності змащуйте рухомі частини сухою силіконовою оливою. Регулярно перевіряйте стан зношення коліс і чистьте їх від пилу та піску. Зберігайте візок у сухому місці.

#### ЗАГАЛЬНІ ІНСТРУКЦІЇ

##### РОЗКЛАДАННЯ ТА ПЕРШИЙ МОНТАЖ ВІЗКА

**УВАГА:** При виконанні цих дій переконайтесь, що Ваша дитина й інші діти перебувають на безпечній відстані від візка.

**УВАГА:** Стежте, щоб під час цих операцій рухомі частини прогуляркового візка не торкалися дитини.

1. Візьміться за ручку (мал. 1) і потягніть візок вгору до повного розкриття (мал. 1A).

**УВАГА:** Перед початком використання переконайтесь, що візок розкладений і що задня хрестовина заблокована належним чином.

2. Вставте передні колеса на візку, щоб вони були зафіксовані (мал. 2). Щоб зняти передні колеса, натисніть на вказаний кнопку та зніміть колесо, потягнувши його вниз (мал. 2A).

3. Щоб встановити задні колеса, вставте штифт колеса у відповідний отвір трубочастої конструкції задньої ніжки (мал. 3). Щоб зняти колеса, натисніть на вказаний кнопку і потягніть назвні (мал. 3A).

**УВАГА:** Перед використанням впевніться в тому, щоб усі колеса були правильно зафіксовані.

4. Встановіть протиударний бампер, вставивши його у відповідні гнізда на шарнірах візка (мал. 4). Якщо потрібно зняти його, натисніть кнопки, розташовані в шарнірах (мал. 4A).

**УВАГА:** Не можна використовувати бампер для підняття виробу, коли всередині знаходиться дитина.

#### ВИКОРИСТАННЯ РЕМЕНІВ БЕЗПЕКИ

Ремінь безпеки прогуляркового візка має п'ять точок кріплення і складається з двох лямок, двох прорізів для регулювання, одного поясного ремня та одного розділового ремня для ніг з пряжкою.

5. **УВАГА:** Для перевезення дітей віком від народження приблизно до 6 місяців, необхідно використовувати плечові ремні, пропустивши їх спочатку крізь дві регулювальні петлі (мал. 5).

6. Після розміщення дитини у візку застібніть ремні (мал. 6), вставивши два язички (A) в пряжку плечових ремнів (B), а потім в пряжку пахового ремня (C); відрегулюйте висоту плечових ремнів так, щоб вони прилягали до плечей дитини (мал. 6A). Перевірте, щоб ремні завжди були правильно пристебнуті. Для того щоб відстебнути ремінь безпеки, натисніть та потягніть бічні зубці.

**УВАГА:** Для гарантування безпеки власної дитини необхідно завжди використовувати ремні безпеки. Щоб переконатися у правильному закріпленні ремнів безпеки, необхідно усадити дитину, застібнути ремні і сильно потягнути за кінець ремню.

#### РЕГУЛЮВАННЯ СПИНКИ

Спинка регулюється у декількох положеннях.

7. Щоб відкинути спинку сидіння, натисніть на кнопку і потягніть спинку вниз (мал. 7) до досягнення потрібного положення. Щоб підняти спинку, потягніть стрічку вгору (мал. 7A).

**УВАГА:** Якщо у кріслі знаходиться дитина, регулювання може бути дещо ускладнене.

#### ЗАДНІЙ ГАЛЬМА

Задні колеса оснащені спареними гальмами, які дозволяють одночасно впливати на обидва задні колеса натисканням на одну педаль, розташовану посередині.

8. Для гальмування візка натисніть на педаль вниз (мал. 8). Щоб розблокувати гальмівну систему, підніміть педаль вгору.



## СОНЦЕЗАХИСНИЙ КАПЮШОН

9. Капюшон вже встановлено на візку. Щоб відкрити або закрити капюшон, натисніть на передню металеву дужку (мал. 9).

## РЕГУЛЬОВАНА ПІДСТАВКА ДЛЯ НІГ

Підставку для ніг можна регулювати, встановлюючи її у 2 положення.

10. Для використання підставки для ніг у горизонтальному положенні достатньо штовхнути її вгору. Щоб опустити підставку, натисніть на важелі під підставкою з обох боків і потягніть вниз. (мал. 10).

## СКЛАДАННЯ ВІЗКА

**УВАГА:** при виконанні цих дій переконайтеся, що ваша дитина й інші діти перебувають на безпечній відстані від візка.

Перед складанням перевіряйте, щоб кошик для речей був порожнім.

Візок має механізм складання, яким можна користуватись лише однією рукою.

11. Щоб скласти візок, штовхніть бігунок А вправо або вліво і одночасно натисніть кнопку В (мал. 11); натисніть на ручку вниз до повного закриття візка (мал. 11А). Візок у складеному стані самостійно стоїть на ніжках (мал. 11В).

## АКСЕСУАРИ

**УВАГА:** Нижчеописані аксесуари можуть бути відсутніми у деяких варіантах цієї моделі. Уважно прочитайте інструкції до аксесуарів, наявних у придбаній Вами конфігурації виробу.

## ПЛЕЧОВІ РЕМЕНІ

Візок обладнаний м'якими плечовими ремнями.

12. Вставте плечові ремні в м'які плечові лямки (мал. 12) перед застібуванням пряжки.

**УВАГА:** У разі необхідності відрегулюйте довжину поясного ремня за допомогою пряжок.

**УВАГА:** Для гарантування безпеки дитини необхідно завжди використовувати ремні безпеки.

## ГАРАНТІЯ

Виробник гарантує відсутність дефектів виробу за нормальних умов використання, передбачених у посібнику з експлуатації. Відтак, гарантія втрачає чинність у разі ушкоджень, що з'явилися внаслідок неправильної експлуатації, зношення або випадкових подій. Про строк дії гарантії відповідності можна дізнатись з відповідних положень чинного національного законодавства країни, в якій придбано виріб, якщо вони передбачені.

# **RU** КОЛЯСКА ДЕТСКАЯ URBINO РУКОВОДСТВО ПО ЭКСПЛУАТАЦИИ

## **ВАЖНО - ВНИМАТЕЛЬНО ПРОЧИТАЙТЕ ИНСТРУКЦИЮ И СОХРАНИТЕ ЕЕ ДЛЯ ПОСЛЕДУЮЩИХ КОНСУЛЬТАЦИЙ.**

**ВНИМАНИЕ:** ПЕРЕД ИСПОЛЬЗОВАНИЕМ СНИМИТЕ И ВЫБРОСЬТЕ ИМЕЮЩИЕСЯ ПЛАСТИКОВЫЕ ПАКЕТЫ И ОСТАЛЬНЫЕ КОМПОНЕНТЫ УПАКОВКИ. В ЛЮБОМ СЛУЧАЕ, ХРАНИТЕ ИХ В НЕДОСТУПНОМ ДЛЯ ДЕТЕЙ МЕСТЕ.

### **МЕРЫ ПРЕДОСТОРОЖНОСТИ**

- **ВНИМАНИЕ:** Не оставляйте ребёнка без присмотра.
- **ВНИМАНИЕ:** Перед использованием проверьте правильность установки механизмов блокировки.
- **ВНИМАНИЕ:** Во избежание травмирования во время раскладывания или складывания изделия следите за тем, чтобы ребёнок находился на безопасном расстоянии.
- **ВНИМАНИЕ:** Не позволяйте ребёнку играть с данным изделием.
- **ВНИМАНИЕ:** Обязательно используйте систему крепления.
- Чтобы обеспечить безопасность Вашего ребёнка, необходимо

всегда пристёгивать его ремнями безопасности и разделительным ремнём между ног. Всегда используйте как ремни безопасности, так и разделительный ремень для ног.

- **ВНИМАНИЕ:** Данное изделие не должно использоваться во время бега или катания на роликах.
- Коляска CHICCO Urbino предназначена для детей до 4 лет весом до 22 кг, либо при возникновении любого ограничения, которое выявится первым.
- Для новорожденных детей и детей возрастом до 6 месяцев коляска должна использоваться с полностью откинутой спинкой.
- Тормоза задних колес должны быть всегда активированы при укладывании и извлечении ребёнка из коляски.
- При любой остановке задействуйте тормоза задних колес.
- Никогда не оставляйте прогулочную коляску с находящимся в ней ребёнком на наклонной поверхности, даже если вы поставили её на тормоз.
- Не перегружайте корзину коляски. Максимально допустимый вес 3 кг.
- Любой груз, подвешенный на ручку, спинку или на боковые части коляски, может нарушить устойчивость коляски.
- Коляска предназначена для перевозки только одного ребенка.
- Не прикрепляйте к коляске дополнительные аксессуары, не заменяйте части и компоненты, если они не входят в комплект



или не одобрены производителем/дистрибьютором.

- Запрещается использовать изделие с поврежденными, оторванными или недостающими частями.
- Перед сборкой изделия необходимо убедиться в целостности его компонентов; при обнаружении повреждений вследствие перевозки, не используйте изделие и храните его вдали от детей.
- При выполнении операций по регулировке прогулочной коляски следите за тем, чтобы её подвижные части не касались ребёнка.
- Убедитесь в том, что пользователи коляски ознакомлены с её безопасным функционированием.
- Изделием могут пользоваться только взрослые.
- Сборку коляски должны проводить только взрослые.
- Во избежание удушья не давайте ребёнку и не оставляйте возле него предметы со шнурами и завязками.
- Не пользуйтесь коляской на лестнице или на эскалаторе: вы можете не удержать её.
- Будьте осторожны на подъемах или спусках (ступени, тротуары и пр.).
- После длительного пребывания коляски на солнце дождитесь, чтобы она остыла, и только потом усаживайте в нее ребенка. Длительное нахождение под солнцем может изменить цвет материалов и тканей.
- Избегайте воздействия на коляску солёной воды, которая может

вызвать появление ржавчины.

- Не используйте коляску на пляже.
- Если вы не пользуетесь коляской, храните ее в недоступном для детей месте.

#### РЕКОМЕНДАЦИИ ПО ОЧИСТКЕ И УХОДУ

Данное изделие требует периодического ухода. Операции по очистке и уходу должны выполняться взрослыми.

#### ОЧИСТКА

Обивка коляски не является съемной. Очищайте ткань изделия при помощи влажной губки и нейтрального мыла. Пластмассовые части необходимо периодически очищать влажной тканью. Чтобы не образовалась ржавчина, необходимо высушивать металлические части в случае контакта с водой.

Ниже приведены условные обозначения по стирке и их расшифровка:



Не мыть в воде



Не отбеливать



Не сушить в сушильном барабане



Не гладить



Не подвергать химчистке

#### ОБСЛУЖИВАНИЕ

При необходимости выполните смажьте подвижные части сухой силиконовой смазкой. Регулярно проверяйте колеса на износ, очищайте их от пыли и песка. Храните коляску в сухом месте.

#### ОБЩИЕ ИНСТРУКЦИИ

#### РАСКЛАДЫВАНИЕ И ПЕРВОНАЧАЛЬНЫЙ МОНТАЖ ПРОГУЛОЧНОЙ КОЛЯСКИ

**ВНИМАНИЕ:** При выполнении этой операции следите за тем, чтобы Ваш ребёнок и другие дети находились на безопасном расстоянии.

**ВНИМАНИЕ:** Убедитесь, чтобы при этом Ваш ребенок не контактировал с подвижными частями детской прогулочной коляски.

1. Возьмитесь за ручку (рис. 1) Потяните вверх прогулочную коляску до полного раскладывания конструкции (рис. 1А).

**ВНИМАНИЕ:** Перед началом использования убедитесь в том, что коляска зафиксирована в раскрытом положении и заблокирована надлежащим образом.

2. Установите передние колёса на коляску так, чтобы они заблокировались (рис. 2). Чтобы снять передние колеса, нажмите показанную кнопку и стяните колесо вниз (рис. 2А).

3. Чтобы установить задние колеса, вставьте штифт колеса в отверстие на трубчатой конструкции задней ножки (рис. 3). Чтобы снять их, нажмите на указанную кнопку и потяните наружу (рис. 3А).

**ВНИМАНИЕ:** Перед использованием коляски убедитесь, что колёса закреплены правильно.

4. Установите бампер, вставив его в специальные пазы, расположенные на шарнирах прогулочной коляски (рис. 4). Если необходимо его снять, нажмите кнопки с внутренней стороны шарниров (рис. 4А).

**ВНИМАНИЕ:** ЗАПРЕЩАЕТСЯ использовать бампер для поднятия коляски с сидящим в ней ребенком.

#### ИСПОЛЬЗОВАНИЕ РЕМНЕЙ БЕЗОПАСНОСТИ

Ремень безопасности прогулочной коляски имеет пять точек крепления и состоит из двух плечевых ремней, двух регулиру-





ющих петель, одного поясного ремня и одного разделительного ремня между ног с замком.

- ВНИМАНИЕ:** При перевозке детей возрастом до 6 месяцев необходимо использовать плечевые ремни, предварительно пропустив их в регулирующие прорези (рис. 5).
- Расположите ребёнка в прогулочной коляске и пристегните ремни (рис. 6), вставив две вилки (А) в замок плечевых ремней (В), а затем в замок разделительного ремня между ног (С); отрегулируйте высоту плечевых ремней так, чтобы они прилегали к плечам ребёнка (рис. 6А). Убедитесь в том, что ремни закреплены правильно. Чтобы расстегнуть ремень, нажмите на зубчики боковых вилок и потяните за них.

**ВНИМАНИЕ:** Чтобы обеспечить безопасность Вашего ребёнка, пристегните его ремнями безопасности. Чтобы проверить правильное закрепление ремней, следует усадить ребёнка, пристегнуть его и затем сильно потянуть за конец ремня.

### РЕГУЛИРОВКА СПИНКИ

Спинка регулируется в различных положениях.

- Чтобы откинуть спинку сиденья, используйте заднюю систему регулировки, нажав на кнопку и потянув спинку вниз (рис. 7), пока не будет достигнуто нужное положение. Чтобы поднять спинку, наоборот, потяните за ремешок вверх (рис. 7А).

**ВНИМАНИЕ:** Когда ребенок находится в сиденье, указанные операции могут быть затруднены.

### ЗАДНИЕ ТОРМОЗА

Задние колеса оборудованы спаренными тормозами, которые позволяют остановить оба задних колеса нажатием на педаль, расположенную в центре.

- Для торможения коляски необходимо нажать на педаль (рис. 8). Для разблокировки тормозной системы переместите педаль вверх в противоположном направлении.

### СОЛНЦЕЗАЩИТНЫЙ КАПЮШОН

- Капюшон уже установлен на прогулочную коляску. Чтобы открыть или закрыть его, нажмите на переднюю металлическую дугу (рис. 9).

### РЕГУЛИРУЕМАЯ ПОДСТАВКА ДЛЯ НОГ

Можно использовать подножку в 2 положениях.

- Чтобы установить подставку для ног в горизонтальное положение, достаточно толкнуть её вверх. Чтобы опустить её, нажмите на рычаги под подставкой для ног с обеих сторон и нажмите вниз. (Рис. 10).

### СКЛАДЫВАНИЕ КОЛЯСКИ

**ВНИМАНИЕ:** При выполнении этой операции следите за тем, чтобы Ваш ребёнок и другие дети находились на безопасном расстоянии.

Прежде чем сложить прогулочную коляску, проверьте также, чтобы корзина для покупок была пустая.

На коляске предусмотрен механизм закрытия, используемый только одной рукой.

- Чтобы сложить коляску, отодвиньте бегунок А влево или вправо и одновременно нажмите кнопку «В» (рис. 11); надавите на ручку вниз до полного складывания коляски (рис. 11А). Коляска после этого может оставаться в вертикальном положении (рис. 11В).

### АКСЕССУАРЫ

**ВНИМАНИЕ:** Описанные далее принадлежности могут отсутствовать в некоторых конфигурациях изделия. Внимательно ознакомьтесь с инструкциями, относящимися к имеющимся принадлежностям в приобретенной вами модификации.

### КОМПЛЕКТ ДЛЯ РЮКЗАКА

Коляска оснащена мягкими плечевыми ремнями.

- Вставьте плечевые ремни в мягкие наплечники (рис. 12) перед закрытием застежки.

**ВНИМАНИЕ:** Отрегулируйте при необходимости ширину пояс-

ного ремня путем воздействия на пряжки.

**ВНИМАНИЕ:** Использование ремней безопасности гарантирует безопасность вашего ребёнка.

### ГАРАНТИЯ

Производитель гарантирует отсутствие дефектов при условии соблюдения правил эксплуатации изделия. Гарантия не будет действительна в случае ущерба, обусловленного несоответствующим использованием, изнашиванием или непредвиденными обстоятельствами. Срок действия гарантии на заводские дефекты предусмотрен нормативами, действующими в стране покупки, где это применяется.



## **BR** INSTRUÇÕES DE USO

# IMPORTANTE - LER COM ATENÇÃO E GUARDAR PARA EVENTUAIS CON- SULTAS.

**ATENÇÃO:** PARA EVITAR O PERIGO DE ASFIXIA, MANTER ESTE SACO PLÁSTICO LONGE DO ALCANCE DAS CRIANÇAS.

### ADVERTÊNCIAS

- **ATENÇÃO:** Nunca deixe a criança sozinha, sem a supervisão de um adulto.
- **ATENÇÃO:** Assegure-se de que todos os dispositivos de travamento estejam acionados antes do uso.
- **ATENÇÃO:** Para evitar lesões ou ferimentos durante a abertura e fechamento do produto, certifique-se de que a criança esteja distante.
- **ATENÇÃO:** Não deixe a criança brincar com este produto.
- **ATENÇÃO:** Utilize sempre o cinto de segurança.

- O uso do retentor entrepernas e do cinto de segurança é indispensável para garantir a segurança da criança. Sempre utilize a tira entrepernas em combinação com o cinto abdominal.

- **ATENÇÃO:** Este produto não pode ser utilizado para correr ou patinar.
- Este carrinho é adequado até 22 kg ou 4 anos, ou qualquer limite que ocorrer primeiro.
- Para crianças desde o nascimento até os 6 meses de idade, aproximadamente, o encosto deve ser usado na posição completamente reclinada.
- Acione o freio de estacionamento durante o carregamento e o descarregamento de crianças.
- Utilize o dispositivo de estacionamento sempre que descansar.
- Nunca deixe o carrinho em um plano inclinado com a criança dentro, mesmo que o sistema de freios esteja acionado.
- Não sobrecarregue o cesto porta-objetos. Peso máximo permitido 3 kg.
- **ATENÇÃO:** Não pendure nenhum peso na alça do carrinho.
- **ATENÇÃO:** Este carrinho deve ser utilizado somente para o número de crianças para o qual foi projetado.
- **ATENÇÃO:** Não podem ser utilizados acessórios não aprovados pelo fabricante.
- Não use o produto se qualquer um de seus componentes estiver fal-





tando, rasgado ou danificado.

- Verifique, antes da montagem, se o produto e todos os seus componentes apresentam eventuais danos causados pelo transporte. Caso encontre algum componente danificado, não use o produto e mantenha-o fora do alcance das crianças.
- Enquanto efetua as operações de regulagem, certifique-se de que as partes móveis do carrinho não entrem em contato com o corpo da criança.
- Certifique-se que os usuários do carrinho de passeio conheçam seu funcionamento.
- Este produto deve ser manuseado exclusivamente por um adulto.
- O produto deve ser montado exclusivamente por um adulto.
- Para evitar riscos de estrangulamento, não dê às crianças nem coloque perto delas, objetos que incluam cordas ou cordões.
- Não utilize este carrinho em escadas ou escadas rolantes: poderá perder repentinamente o controle do mesmo.
- Tenha muito cuidado sempre que subir ou descer um degrau ou a calçada.
- Se deixar o carrinho exposto ao sol durante muito tempo, espere que esfrie antes de colocar a criança no mesmo. A exposição prolongada ao sol pode alterar a cor dos materiais dos tecidos.
- Evite o contato do carrinho com água salgada, para prevenir a formação de ferrugem.
- Não use o carrinho na praia.

- Quando não estiver sendo utilizado, mantenha o carrinho fora do alcance das crianças.





#### CONSELHOS PARA LIMPEZA E MANUTENÇÃO

Este produto necessita de manutenção periódica. As operações de limpeza e manutenção devem ser efetuadas por um adulto.

#### LIMPEZA

O carrinho de passeio não dispõe de revestimento removível. Limpe as partes em tecido com uma esponja úmida e sabão neutro. Limpe periodicamente as partes em plástico, com um pano úmido. Seque as partes de metal, após um eventual contato com água, para evitar a formação de ferrugem.

Veja abaixo os símbolos de lavagem e seus significados:

-  Não lave com água
-  Não utilizar alvejante
-  Não secar na máquina
-  Não passar a ferro
-  Não limpar a seco

#### MANUTENÇÃO

Se necessário, lubrifique as partes móveis com óleo seco de silicone. Verifique periodicamente o estado de desgaste das rodas e mantenha-as limpas de pó e areia. Mantenha o carrinho em um local seco.

#### INSTRUÇÕES GERAIS

##### ABRIR E PRIMEIRA MONTAGEM DO CARRINHO

**ATENÇÃO:** Efetue esta operação certificando-se de que as crianças se encontram devidamente afastadas.

**ATENÇÃO:** Certifique-se de que nesta fase as partes móveis do carrinho não entrem em contato com o corpo das crianças.

1. Segure a alça (Fig. 1) e puxe o carrinho para cima até abrir completamente a estrutura (Fig. 1A).

**ATENÇÃO:** Antes de usar certifique-se de que o carrinho esteja bloqueado na posição aberta verificando se o mecanismo está devidamente bloqueado.

2. Insira as rodas da frente no carrinho, até que encaixem (Fig. 2). Para remover as rodas dianteiras, pressione botão indicado e puxe a roda para baixo (Fig. 2A).

3. Monte as rodas traseiras, inserindo o pino da roda no orifício apropriado no tubo traseiro (Fig. 3). Para removê-las, pressione o botão indicado e puxe para fora (Fig. 3A).

**ATENÇÃO:** Antes de usar, verifique se as rodas estão fixadas corretamente.

4. Instale a barra de proteção frontal inserindo-a nos locais apropriados localizados nas juntas do carrinho (Fig. 4). Se for necessário removê-la, pressione os botões localizados dentro das juntas (Fig. 4A).

**ATENÇÃO:** A barra de proteção frontal não deve ser usada para levantar o produto com as crianças lá dentro, ou mesmo sem crianças.

#### USO DOS CINTOS DE SEGURANÇA

O carrinho de passeio está equipado com um sistema de retenção de cinco pontos de fixação, composto por duas tiras dos ombros, duas aberturas de ajuste, um cinto abdominal e um eretentor entrepernas com fivela.

5. **ATENÇÃO:** Para o uso com crianças desde o nascimento até cerca 6 meses de idade é necessário utilizar as tiras dos ombros, fazendo-as passar primeiro através das duas aberturas de ajuste (Fig. 5).

6. Depois de colocar a criança no carrinho, feche o cinto de se-





gurança (Fig. 6) fazendo passar os dois ganchos (A) pela fivela das tiras do ombro (B) e depois pelo retentor entrepernas (C); regule a altura das tiras dos ombros para fazê-las encaixar nos ombros da criança (Fig. 6A). Certifique-se de que ambos os cintos estão sempre corretamente fechados. Para abrir o cinto, pressione e puxe os dois ganchos laterais.

**ATENÇÃO:** Para garantir a segurança da criança é indispensável utilizar sempre o cinto de segurança. Para verificar se os cintos estão bem instalados, depois de colocar e prender a criança, puxe com força as pontas dos cintos.

### REGULAGEM DO ENCOSTO

O encosto é regulável em diversas posições.

7. Para reclinar o encosto, atue no sistema de ajuste traseiro pressionando o botão e puxando o encosto para baixo (Fig. 7) até atingir a posição desejada. Vice-versa, para levantar o encosto, puxe a correia para cima (Fig. 7A).

**ATENÇÃO:** Com o peso das crianças, estas operações podem se tornar mais difíceis.

### SISTEMA DE FREIOS

As rodas traseiras possuem um par de freios que agem simultaneamente em ambas as rodas traseiras, quando se usa o pedal localizado na parte central.

8. Para frear o carrinho, pise no pedal (Fig. 8). Para desbloquear o sistema de freio, pressione o pedal na outra direção.

### CAPOTAS PARA-SOL

9. A capota já está instalada no carrinho. Para abrir ou fechar a capota, atue no arco metálico dianteiro (Fig. 9).

### APOIO DAS PERNAS REGULÁVEL

É possível utilizar o apoio das pernas em 2 posições.

10. Para usar o apoio para as pernas na posição horizontal, simplesmente empurre-o para cima. Para abaixá-lo, pressione as alavancas, embaixo do apoio para as pernas, em ambos os lados e empurre para baixo. (Fig. 10).

### FECHAR O CARRINHO DE PASSEIO

**ATENÇÃO:** ao efetuar esta operação certifique-se de que as crianças se encontram devidamente afastadas.

Antes de fechar o carrinho, verifique também se o cesto porta-objetos está vazio.

O carrinho possui um comando para fechar que pode ser usado com uma única mão.

11. Para fechar o carrinho, empurre o cursor A para a direita ou para a esquerda, como preferir, e pressione, ao mesmo tempo, o botão B (Fig. 11); empurre a alça para baixo até que o carrinho de bebê esteja totalmente fechado (Fig. 11A). O carrinho, depois de fechado, fica em pé sozinho (Fig. 11B).

### ACESSÓRIOS

**ATENÇÃO:** Algumas versões do produto podem não estar equipadas com os acessórios indicados aqui. Leia atentamente as instruções relativas aos acessórios disponíveis na configuração que adquiriu.

### KIT CORREIA DOS OMBROS

O carrinho é equipado com tiras dos ombros acolchoadas.

12. Introduza as tiras do ombro nos protetores dos ombros acolchoadas (Fig. 12) antes de fechar a fivela.

**ATENÇÃO:** Regule, se necessário, a largura da cintura usando as fivelas.

**ATENÇÃO:** Para garantir a segurança da criança é indispensável utilizar sempre o cinto de segurança.

### GARANTIA

O produto tem garantia contra qualquer defeito de conformidade em condições normais de uso, de acordo com o que previsto nas instruções de uso. A garantia não poderá, portanto, ser aplicada em caso de danos no produto provocados por uso impróprio, desgaste

ou acidente. Para o prazo de validade da garantia sobre defeitos de conformidade consulte as disposições específicas das normas nacionais aplicáveis no país de aquisição, se houver.

## مهم - اقرأ التعليمات جيداً واحفظ بها للرجوع إليها مستقبلاً.

تحذير: قبل الاستعمال، قم بإزالة كافة الأكياس البلاستيكية وخامات التغليف، وأبعدها عن متناول الأطفال.

### تحذيرات

- تحذير: لا تترك الطفل وحده دون مراقبة.
- تحذير: تأكد من تعشيق كافة أجهزة التأمين قبل الاستخدام.
- تحذير: لتجنب الإصابة، احرص على إبعاد الطفل عند فرد وطى هذا المنتج.
- تحذير: لا تسمح لطفلك باللعب بهذا المنتج.
- تحذير: يجب دائماً استعمال نظام تثبيت الأطفال.
- يلزم استعمال شريط الحوض وأحزمة الأمان بشكل أساسي لضمان سلامة طفلك. يجب القيام دائماً باستعمال أحزمة الأمان والشريط الفاصل للسائقين معاً وفي وقت واحد.
- تحذير: لا تستعمل هذا المنتج للركض أو النزلق.
- السيارة مناسبة للأطفال حتى وزن 22 كجم أو عمر 4 سنين، أو أي حد منهما يتم الوصول إليه أولاً.
- يلزم استخدام مسند الظهر في أقصى وضع مائل له مع الأطفال حديثي الولادة وحتى سن 6 أشهر.
- يجب دائماً شد مكبح التوقف عند إجلاس أو إخراج طفلك من عربة الأطفال.
- استخدم المكبح في كل مرة تتوقف فيها.
- لا تترك عربة الأطفال أبداً على سطح منحدر والطفل بداخلها، حتى في حالة استخدام المكابح.
- لا تبالغ في ملء سلة الحفظ. الوزن الأقصى 3 كجم.
- تعليق أية أوزان على الأذرع و/أو على مسند الظهر و/أو على جوانب عربة الأطفال يؤدي إلى

- اختلال توازنها.
- لا تنقل أكثر من طفل واحد في المرة الواحدة.
- لا تستخدم ملحقات أو قطع غيار أو أجزاء أخرى لم يتم توريدها/اعتمادها من الجهة الصانعة/الموزع.
- تجنب استخدام المنتج عند تعرض أي من أجزائه إلى الكسر أو التمزق أو الضياع.
- قبل التجميع، يجب التأكد من عدم تعرض المنتج وكافة أجزائه للضرر من جراء عملية النقل. في حالة وجود تلفيات، لا تستخدمه واحفظه بعيداً عن متناول الأطفال.
- خلال عمليات الضبط هذه، يجب التأكد أن الأجزاء المتحركة في العربة لن تتلامس مع جسم الطفل.
- تأكد أن الشخص الذي يستخدم عربة الأطفال على علم بكيفية استعمالها بطريقة آمنة.
- يقتصر استخدام هذا المنتج على البالغين فقط.
- يجب تجميع المنتج بمعرفة شخص بالغ فقط.
- لتجنب جميع مخاطر الاختناق، لا تقم أبداً بإعطاء الطفل أشياء مربوطة بأحبال أو أسلاك، ولا تترك أشياء من هذا القبيل في متناوله.
- لا تستخدم عربة الأطفال على السلالم أو السلالم المتحركة مطلقاً: فقد تفقد السيطرة على عربة الأطفال.
- انتبه دائماً أثناء صعود درجات السلم أو الأرصفة أو عند النزول منها.
- إذا تركت عربة الأطفال معرضة لأشعة الشمس المباشرة لفترة طويلة، فيجب عليك تركها تبرد قبل إجلاس طفلك فيها. قد يؤدي تعرض عربة الأطفال لأشعة الشمس المباشرة لوقت طويل إلى شحوب لون خاماتها وأقمشتها.
- أبعاد عربة الطفل عن ملامسة الماء المالح. فقد تتعرض للصدأ.
- لا تستعمل عربة الأطفال على الشاطئ.
- يجب الاحتفاظ بعربة الأطفال بعيداً عن متناول الأطفال، في حالة عدم استخدامها.

نصائح حول التنظيف والصيانة  
يحتاج هذا المنتج إلى صيانة بصورة دورية، ويجب أن يقوم شخص بالغ فقط بعمليات التنظيف والصيانة.

9. المظلة مركبة بالفعل على عربة الأطفال. لفتحه أو إغلاقه، استخدم القوس المعدني الأمامي (الشكل 9).

مسند القدمين القابل للضبط

يمكن استخدام مسند القدمين على وضعين.

10. لاستخدام مسند القدمين في الوضعية الأفقية، ما عليك سوى دفعه للأعلى. تخفضه. اضغط الأذرع الموجودة أسفل مسند القدمين على كلا الجانبين وادفع للأسفل. (الشكل 10).

طبي عربة الأطفال

خذي: عند فتح أو غلق عربة الأطفال. تأكد من وقوف طفلك أو الأطفال الآخرين على مسافة آمنة منها.

قبل غلق عربة الأطفال تأكد أن سلة التخزين فارغة.

تتضمن عربة الأطفال على جهاز غلق يمكن تشغيله بيد واحدة.

11. لإغلاق عربة الأطفال. ادفع السهم "A" إلى اليسار أو اليمين مع الضغط في نفس الوقت على الزر "B" (الشكل 11). ادفع الذراع لأسفل حتى يتم إغلاق عربة الأطفال بالكامل (الشكل 11A). في وضعية الغلق، تفتح عربة الأطفال بشكل مستقل (الشكل 11B).

الملحقات

خذي: قد لا تتضمن بعض طرازات المنتج على الملحقات الواردة أثناء. يُرجى قراءة التعليمات بعناية حول الملحقات المتوفرة للموديل الذي تم شراؤه.

طقم أشربة الكنتف

عربة الأطفال مجهزة بأشرطة كنتف مبطنة.

12. أدخل أشرطة الكنتف في أشرطة الكنتف المبطن (الشكل 12) قبل إغلاق الإبرم.

خذي: اضبط حزام الحصر عند الحاجة من خلال الضغط على الأباريم.

خذي: لضمان سلامة الطفل، يجب ربط أحزمة الأمان في جميع الأوقات.

الضمان

هذا المنتج يشتمل على ضمان جودة عند الاستخدام في الظروف الاعتيادية كما هو موضح في تعليمات الاستخدام. لذلك لا يسري الضمان في حالة الأضرار الناتجة عن الاستخدام غير السليم أو التآكل أو الأحداث العرضية. وبالنسبة لمدة الضمان ضد عيوب الطابفة فيرجى الرجوع إلى الأحكام الخاصة الواردة في القوانين المعمول بها محليًا في بلد البيع، حيثما وجدت.

التنظيف

لا يمكن إزالة الغطاء. قم بتنظيف الأجزاء القماشية باستخدام قطعة قماش وبرية مبللة وصابون معتدل. قم بتنظيف الأجزاء البلاستيكية بصورة دورية باستخدام قطعة قماش ناعمة ومبللة. لتجنب تكوّن الصدأ، عليك بتجفيف القطع المعدنية جيدًا في حالة ملاستها للماء.

جدّ أذناه رموز الغسل ومعانيها:

لا تغسل بالماء

لا تستخدم مبيّضات

لا تقم بالتنظيف في الغسالة الأوتوماتيك

لا تقم بالكي

لا تقم بالتنظيف الجاف

الصيانة

قم بتشحيم الأجزاء المتحركة باستخدام شحم سيليكون جاف. إذا لزم الأمر، افحص حالة العجلات بصورة دورية، وحافظ على نظافتها كلها من الغبار والرمال. يجب الاحتفاظ بعربة الأطفال في مكان جاف.

تعليمات عامة

الفتح والتجميع الأولي لعربة الأطفال

خذي: عند فتح العربة، تأكد من وقوف طفلك أو الأطفال الآخرين على مسافة آمنة منها.

خذي: خلال هذه المراحل، يجب التأكد أن الأجزاء المتحركة في عربة الأطفال لا تلامس جسم الطفل.

1. أمسك الذراع (الشكل 1) واسحب عربة الأطفال للأعلى حتى يفتح الهيكل تمامًا (الشكل 1A).

خذي: قبل الاستخدام، خقق من تثبيت عربة الأطفال في وضعية الفتح. من خلال التحقق من ثبات ألية الفتح بشكل فعال.

2. قم بتثبيت العجلات الأمامية على عربة الأطفال وادفعها إلى أن يتم تأمينها في موضعها (الشكل 2). لإزالة العجلات الأمامية، اضغط على الزر الموضح واسحب العجلة للأسفل (الشكل 2A).

3. قم بتثبيت العجلات الخلفية من خلال إدخال خابور العجلة في الفتحة المناسبة على الأبواب الخلفي (الشكل 3). لإزالتها، اضغط على الزر المشار إليه واسحب للخارج (الشكل 3A).

خذي: قبل الاستخدام تأكد أن العجلات مثبتة بشكل صحيح.

4. قم بتثبيت الحاجز من خلال إدخاله في الفتحات المناسبة الموجودة بوصلات عربة الأطفال (الشكل 4). إذا لزم إزالته، اضغط على الأزرار الموجودة داخل الوصلات (الشكل 4A).

خذي: يُحظر استخدام الحاجز لرفع المنتج بينما الطفل جالس بداخله.

طريقة استخدام أحزمة الأمان

تحتوي عربة الأطفال على أحزمة أمان خماسية النقاط. وتشتمل على شريطين للاكتاف

وفتحتين لتجهيزه الضبط. وشريط للخصر وحزام فاصل للساقين مع إبرم.

5. خذي: عند الاستخدام مع أطفال بعمر يصل إلى 6 أشهر، يجب أن تمر أشرطة الكنتف عبر فتحتي الضبط (الشكل 5).

6. بعد وضع الطفل في عربة الأطفال، قم بتثبيت الأحزمة (الشكل 6) من خلال تمرير الشوكتين (A) عبر إبرم شريط الكنتف (B) ثم تمريرهما عبر إبرم حزام الحوض (C). اضبط ارتفاع أشرطة الاكتاف بحيث تتناسب بشكل صحيح مع اكتاف طفلك (الشكل 6A).

تأكد من تركيب أشرطة الحزام بشكل صحيح. لفك الشريط، اضغط المشابك الجانبية واسحبها.

خذي: لضمان سلامة الطفل، يجب ربط أحزمة الأمان في جميع الأوقات. للتأكد من ربط أشرطة الأحزمة بشكل صحيح، ضع طفلك داخل عربة الأطفال واسحب أطراف الأشرطة بشكل جيد.

ضبط مسند الظهر

يمكن ضبط مسند الظهر على أوضاع عديدة.

7. لإزالة مسند الظهر، استخدم نظام الضبط الخلفي. واضغط على الزر واسحب مسند الظهر إلى الأسفل (الشكل 7) حتى الوصول إلى الوضع المطلوب. وفي الوقت نفسه، لرفع مسند الظهر، اسحب الشريط للأعلى (الشكل 7A).

خذي: وزن الطفل يمكن أن يزيد من صعوبة هذه العمليات.

المكابح الخلفية

تتضمن العجلتين الخلفيتين على مكابح مترابطة يمكن استخدامها في نفس الوقت على العجلتين الخلفيتين باستخدام الدواسة الموجودة بينهما.

8. لتنشيط المكابح، اضغط على الدواسة للأسفل (الشكل 8). لتحرير المكابح، اضغط على الدواسة في الاتجاه المعاكس.

مظلة الشمس

- I** ARTSANA S. P. A.  
Via Saldarini Catelli, 1  
22070 Grandate – Como – Italia  
800-188 898  
www.CHICCO.com
- F** ARTSANA FRANCE S.A.S.  
17/19 Avenue De La Metallurgie  
93210 Saint Denis La Plaine - France  
0820 87 00 41 (0.12€Ttc/Mn)  
www.CHICCO.fr
- D** ARTSANA GERMANY GMBH  
Borsigstrasse 1-3  
D-63128 Dietzenbach-Deutschland  
+49 6074 4950  
www.CHICCO.de
- E** ARTSANA SPAIN S.A.U.  
C/Industria 10  
Pol. Industrial Urtinsa  
Apartado De Correos 212 - E  
28923 Alcorcon (Madrid)-Spain  
902 117 093  
www.CHICCO.es
- P** ARTSANA PORTUGAL S.A.  
Rua Humberto Madeira, 9  
2730-097 Queluz De Baixo Barcarena Portugal  
21 434 78 00  
800 20 19 77  
www.CHICCO.pt
- NL** ARTSANA BELGIUM N.V.  
Temselaan 5 B-1853 Strombeek - Bever  
Belgium  
+32 23008240  
www.CHICCO.be
- TR** İthalatçı firma:  
Artsana Turkey Bebek ve Sağlık Ürünleri A.Ş.  
İçerenköy Mh. Erkuş Sk. No:12 Üner Plaza K:12  
Ataşehir İSTANBUL  
Tel: 0 216 570 30 30  
Üretici Firma: Artsana S.p.A.  
Via Saldarini Catelli, 1 - 22070 Grandate (CO)-Italy  
Tel: (+39) 031 382 111  
Yetkili Servis:  
Eser Puset Tamir ve Bakım Servisi Tic. Ltd. Şti.  
Seyrantepe Mh. İspar İş Merkezi No:107 Kağıthane  
İSTANBUL  
Tel: 0 212 570 30 78
- PL** ARTSANA POLAND Sp.zo.o.  
Aquarius, Ul. Polczyńska 31 A  
01-377 Warszawa  
+48 22 290 59 90  
www.CHICCO.com
- RUS** ООО "Артсана Рус"  
125375 Россия, г. Москва,  
Дегтярный переулок, д. 4, стр. 1,  
эт. 5, пом. 1, ком. 1  
тел/факс +7 (495) 662 30 27  
www.CHICCO.ru  
часы работы: 9.30-18.00 (время московское)

**CH** ARTSANA SUISSE S.A.  
Stabile la Punta Via Cantonale 2/b  
6928 Manno (TI)-Svizzera  
+41 (0)91 935 50 80  
www.CHICCO.ch

**BR** ARTSANA BRASIL LTDA.  
Av. Comendador Aladino Selmi  
4630 – Galpões 06 e 07 – Vila San Martin  
Campinas – SP  
CEP: 13069-096  
+55 11 2246-2100  
www.CHICCO.com.br

**MX** ARTSANA MEXICO S.A.  
Dec V. Ruben Dario 1015  
Colonia Lomas De Providencia 44647  
Guadalajara, Jalisco-Mexico  
01800 702 8983  
www.CHICCO.com.mx

**AR** ARTSANA ARGENTINA S.A.  
Av. Santa Rita 2731 Piso 1 Of 5,  
1609 Boulogne, Buenos Aires.  
Argentina.  
Phone: (011) 5254-3030  
www.CHICCO.com.ar

**IN** ARTSANA INDIA PRIVATE LIMITED,  
7Th Floor, Tower B, Paras Twin Towers,  
Golf Course Road, Sector 54  
Gurgaon – 122002 - Haryana, India  
(+91)(124)(4964500)  
www.CHICCO.in



ARTSANA S.p.A.  
Via Saldarini Catelli, 1  
22070 Grandate (CO) - Italy  
Tel. (+39) 031 382 111  
Fax (+39) 031 382 400  
www.CHICCO.com



# NOTE

A series of horizontal dotted lines for writing notes, spanning the width of the page.





# NOTE

A series of horizontal dotted lines for writing notes, spanning the width of the page.





ARTSANA S.p.A. - Via Saldarini Catelli, 1 - 22070 Grandate (CO) - Italy  
Tel. (+39) 031 382 111 - Fax (+39) 031 382 400 - [www.chicco.com](http://www.chicco.com)



46 0871 38 000 000\_2417