



# KORY

Plus i-Size



**ECE R 129/03, 40-85 cm.**





1

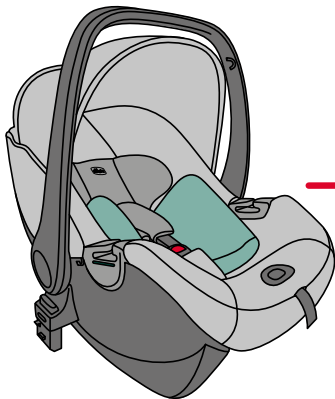

40-60 cm

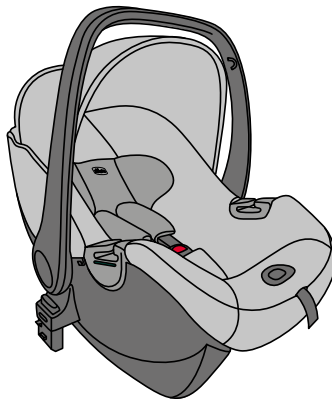

61-85 cm

<b>IT</b>	<b>KORY PLUS i-SIZE (40-85 cm)</b>	<b>34</b>
<b>EN</b>	<b>KORY PLUS i-SIZE (40-85 cm)</b>	<b>40</b>
<b>FR</b>	<b>KORY PLUS i-SIZE (40-85 cm)</b>	<b>46</b>
<b>DE</b>	<b>KORY PLUS i-SIZE (40-85 cm)</b>	<b>53</b>
<b>ES</b>	<b>KORY PLUS i-SIZE (40-85 cm)</b>	<b>60</b>
<b>PT</b>	<b>KORY PLUS i-SIZE (40-85 cm)</b>	<b>67</b>
<b>CZ</b>	<b>KORY PLUS i-SIZE (40-85 cm)</b>	<b>74</b>
<b>PL</b>	<b>KORY PLUS i-SIZE (40-85 cm)</b>	<b>80</b>
<b>NL</b>	<b>KORY PLUS i-SIZE (40-85 cm)</b>	<b>87</b>
<b>EL</b>	<b>KORY PLUS i-SIZE (40-85 cm)</b>	<b>94</b>
<b>TR</b>	<b>KORY PLUS i-SIZE (40-85 cm)</b>	<b>101</b>
<b>HR</b>	<b>KORY PLUS i-SIZE (40-85 cm)</b>	<b>108</b>

<b>SL</b>	<b>KORY PLUS i-SIZE (40-85 cm)</b>	<b>115</b>
<b>SK</b>	<b>KORY PLUS i-SIZE (40-85 cm)</b>	<b>122</b>
<b>HU</b>	<b>KORY PLUS i-SIZE (40-85 cm)</b>	<b>129</b>
<b>RO</b>	<b>KORY PLUS i-SIZE (40-85 cm)</b>	<b>135</b>
<b>BG</b>	<b>KORY PLUS i-SIZE (40-85 cm)</b>	<b>142</b>
<b>UK</b>	<b>KORY PLUS i-SIZE (40-85 cm)</b>	<b>149</b>
<b>RU</b>	<b>KORY PLUS i-SIZE (40-85 cm)</b>	<b>156</b>
<b>BR</b>	<b>KORY PLUS i-SIZE (40-85 cm)</b>	<b>163</b>
<b>SV</b>	<b>KORY PLUS i-SIZE (40-85 cm)</b>	<b>170</b>
<b>AR</b>	<b>KORY PLUS i-SIZE (40-85 cm)</b>	<b>176</b>



2

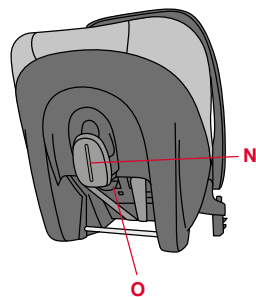
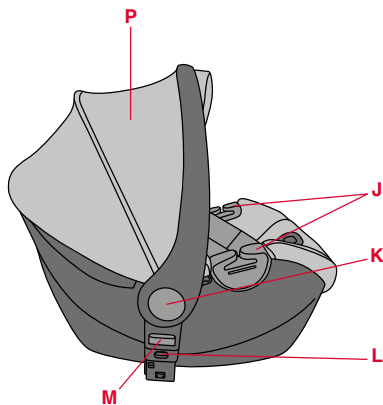
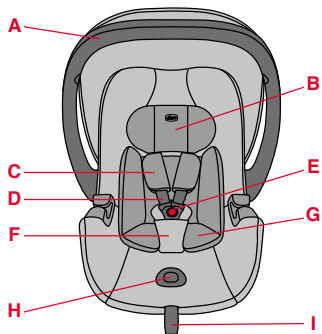

3

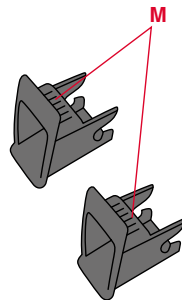
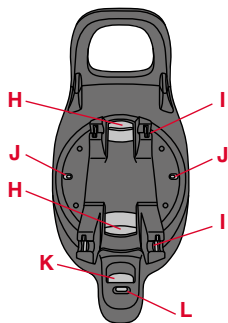
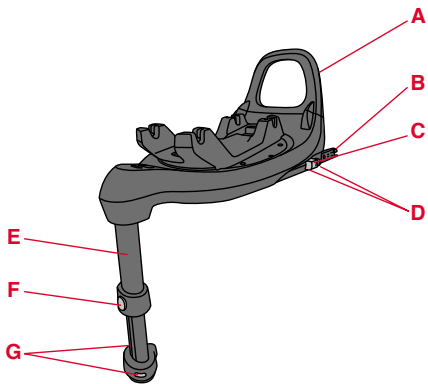



ISOFIX



SUPPORT LEG



40-85 cm /Max 13kg

4

1

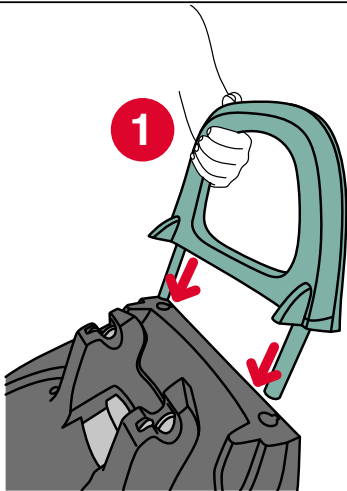

2

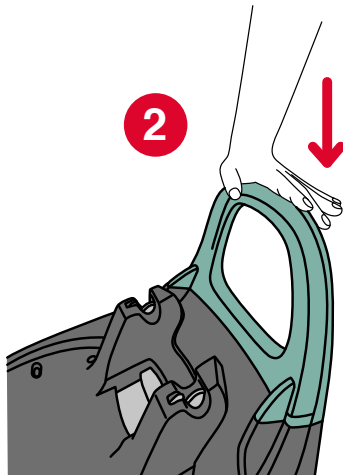



ISOFIX

SUPPORT LEG



40-85 cm /Max 13kg

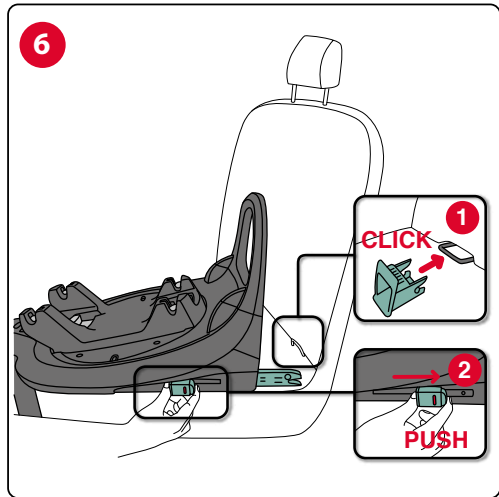
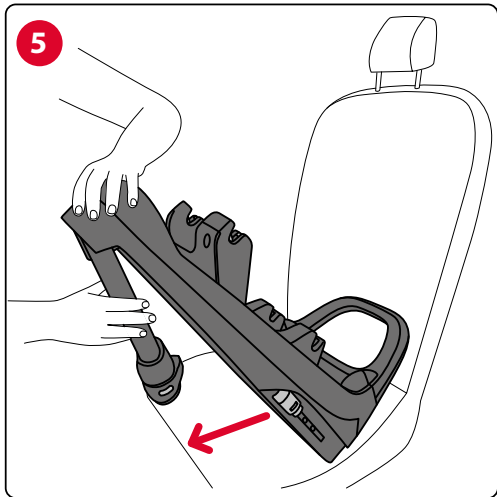





ISOFIX



SUPPORT LEG



40-85 cm /Max 13kg

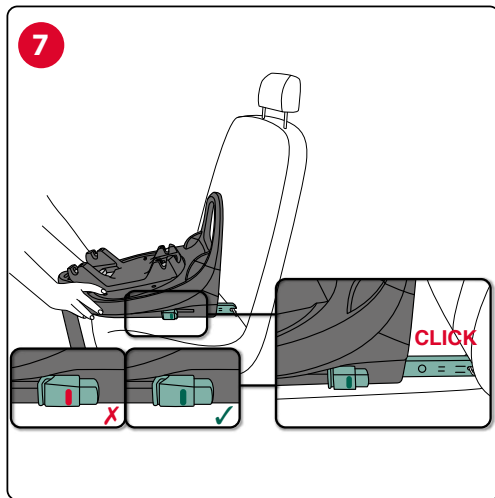



ISOFIX



SUPPORT LEG



40-85 cm /Max 13kg

8

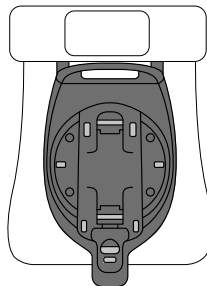
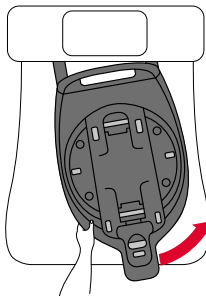
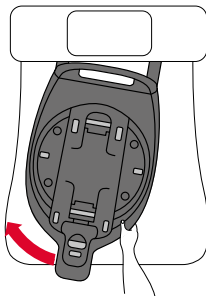
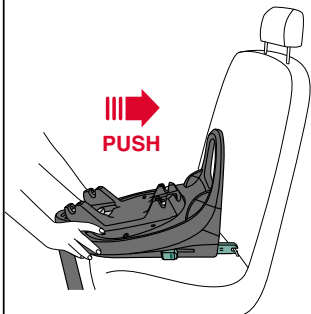



ISOFIX



SUPPORT LEG



40-85 cm /Max 13kg

9

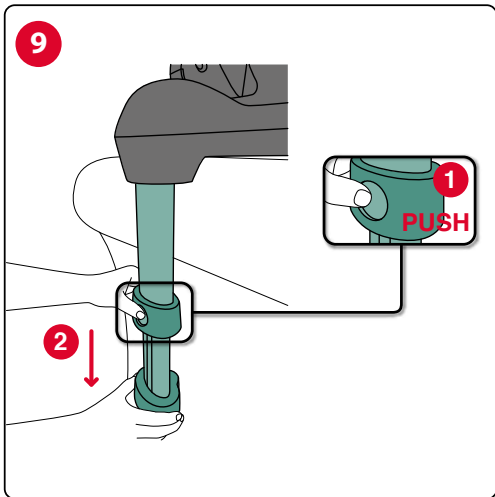

10

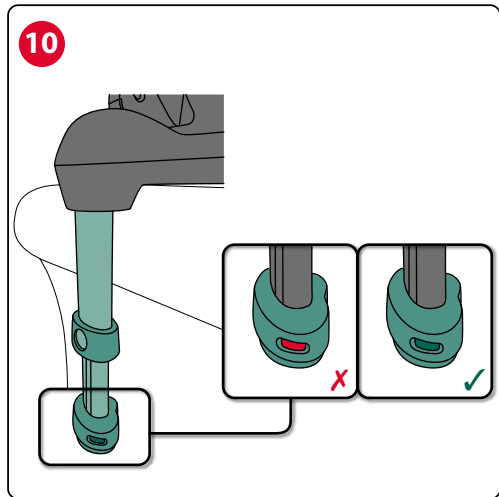



ISOFIX

SUPPORT LEG



40-85 cm /Max 13kg

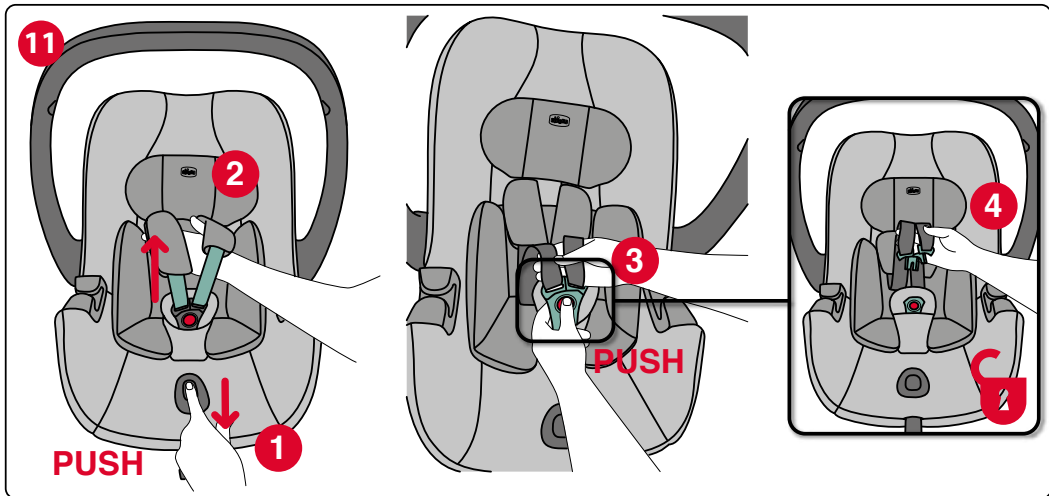



ISOFIX



SUPPORT LEG



40-85 cm /Max 13kg

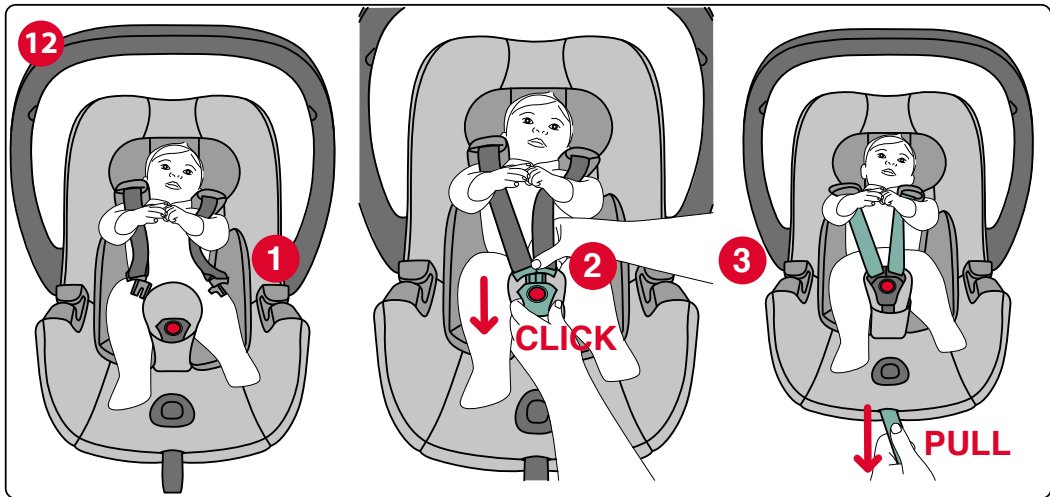



40-85 cm /Max 13kg

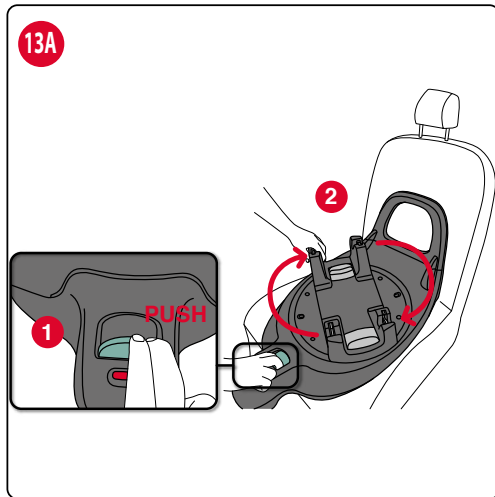



ISOFIX

SUPPORT LEG



40-85 cm /Max 13kg

13A

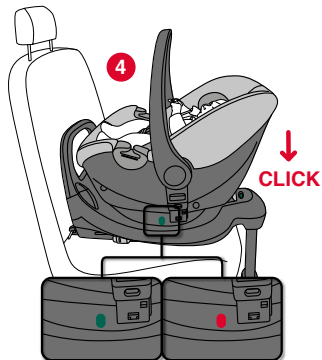
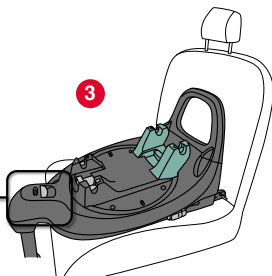
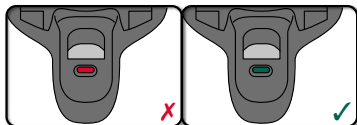



ISOFIX



SUPPORT LEG



40-85 cm /Max 13kg

13B

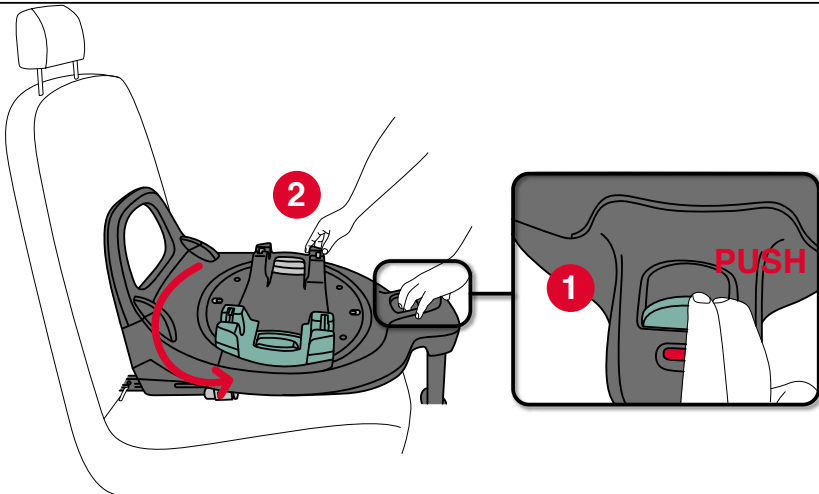





ISOFIX



SUPPORT LEG



40-85 cm /Max 13kg

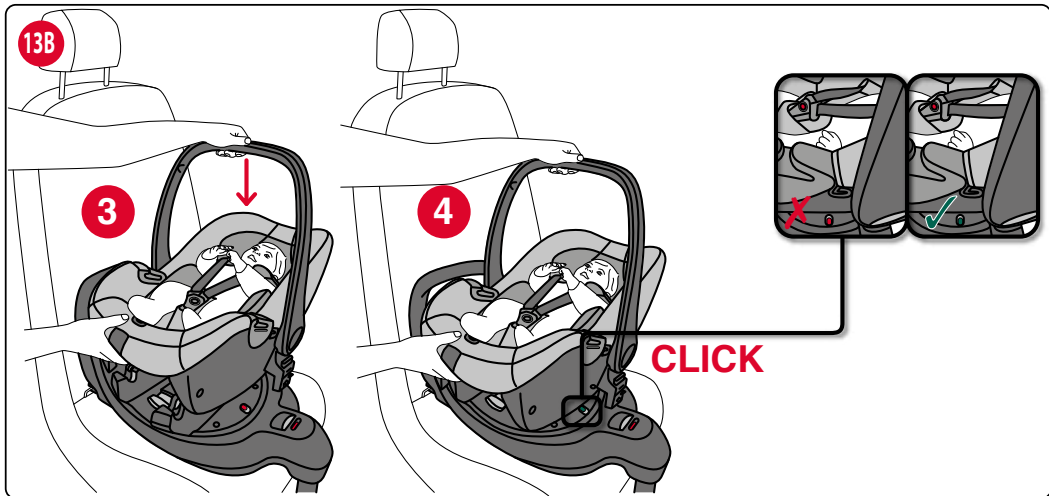



ISOFIX



SUPPORT LEG



40-85 cm /Max 13kg

13B

5



6

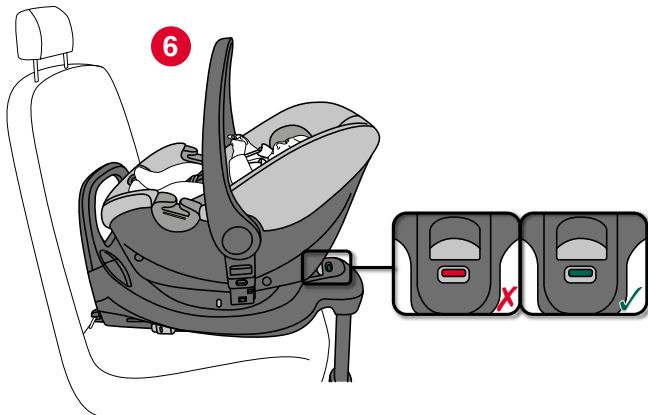



40-85 cm / Max 13kg

14

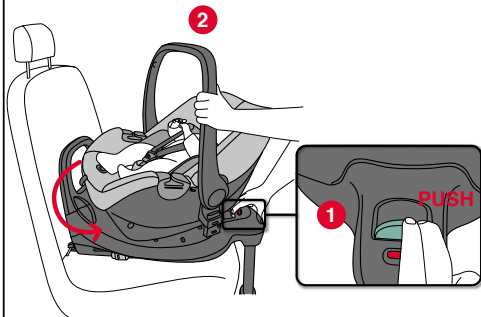

15

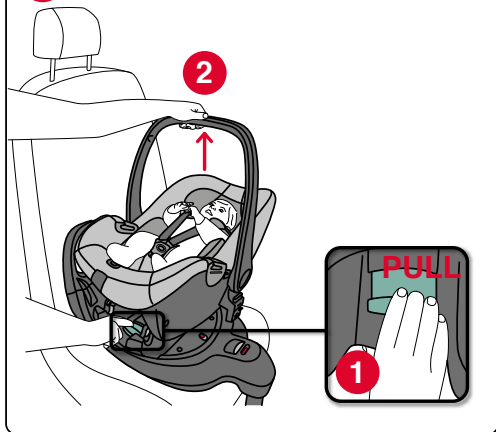



40-85 cm / Max 13kg

16



17

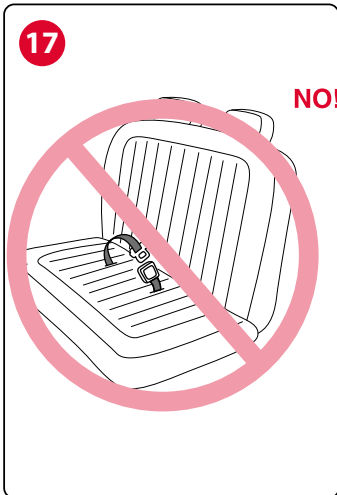

18

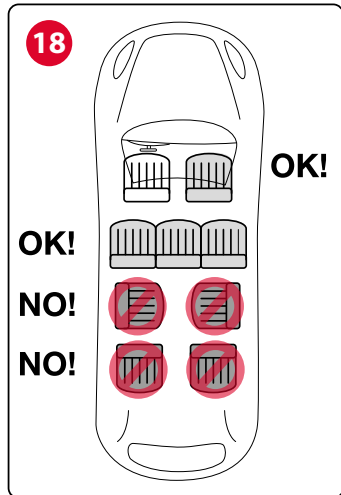



40-85 cm / Max 13kg

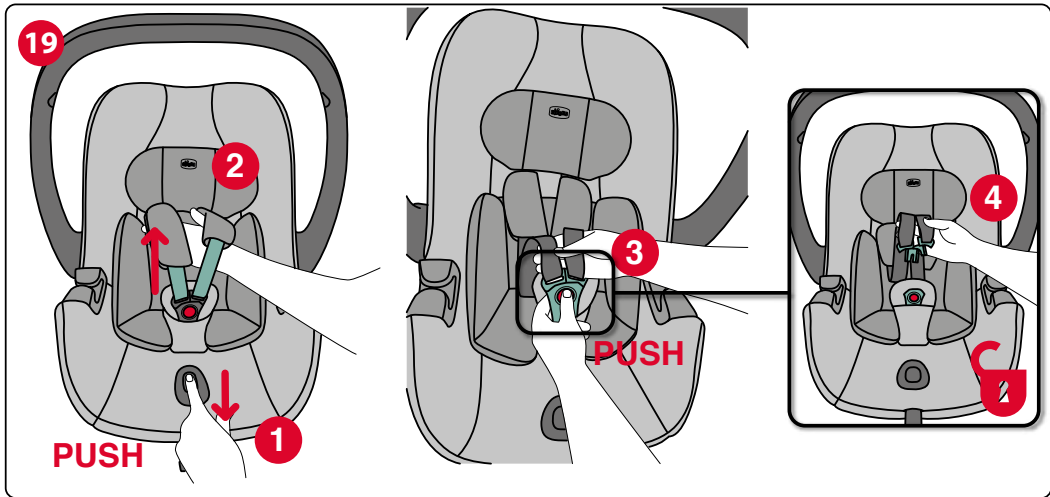



40-85 cm / Max 13kg

20

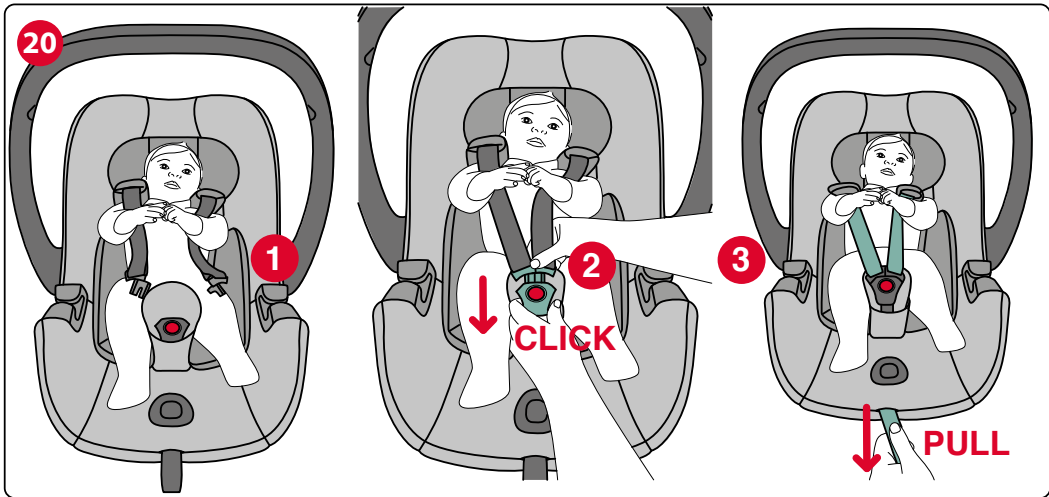



40-85 cm / Max 13kg





40-85 cm / Max 13kg

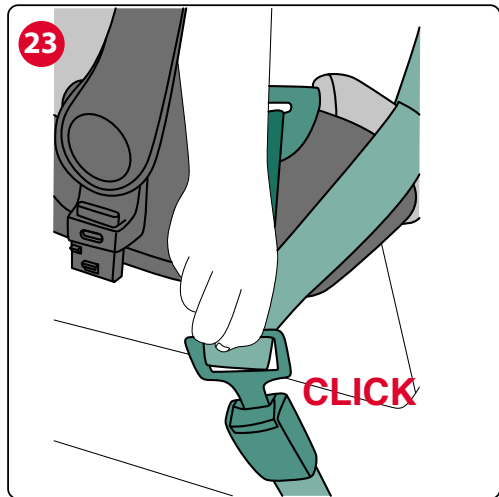
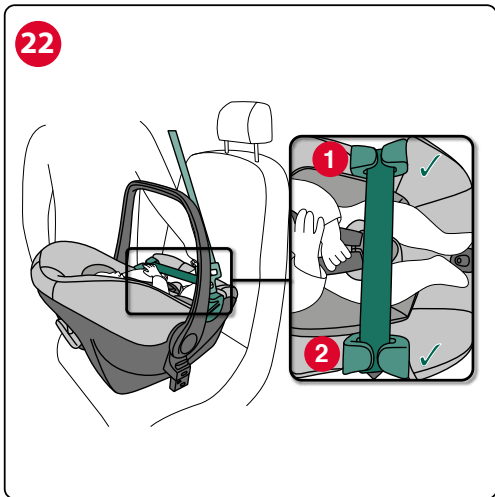





40-85 cm / Max 13kg

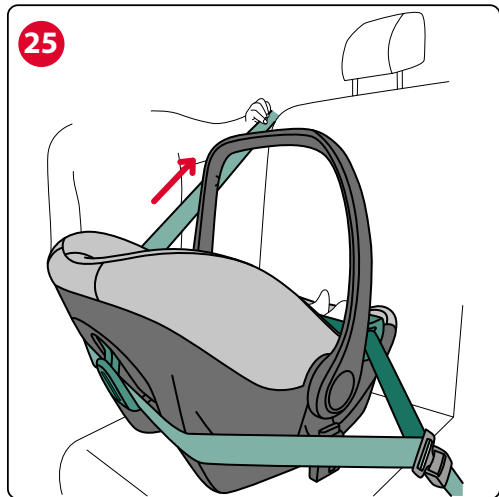
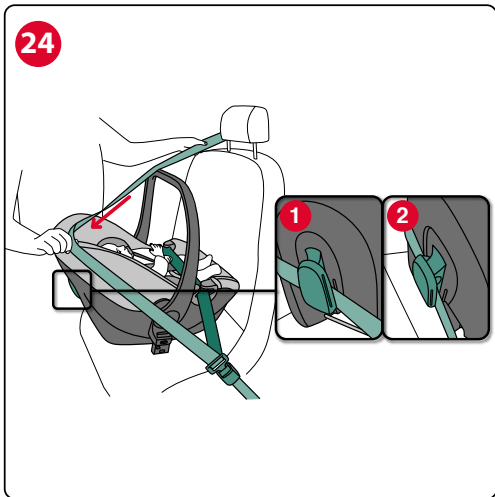



40-85 cm /Max 13kg

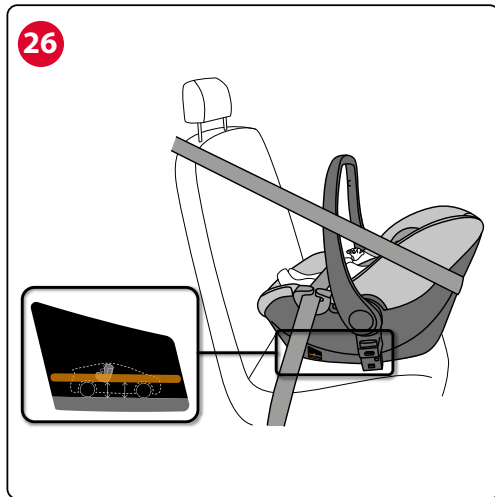

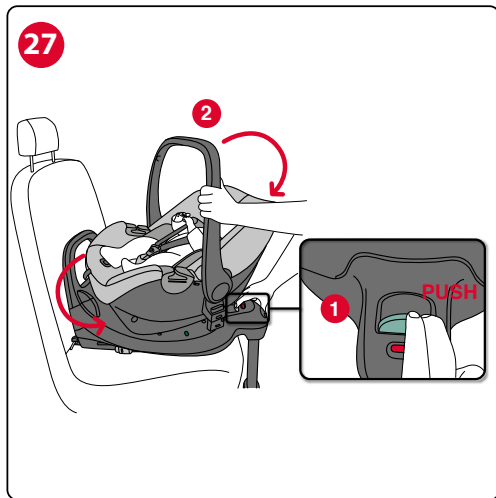

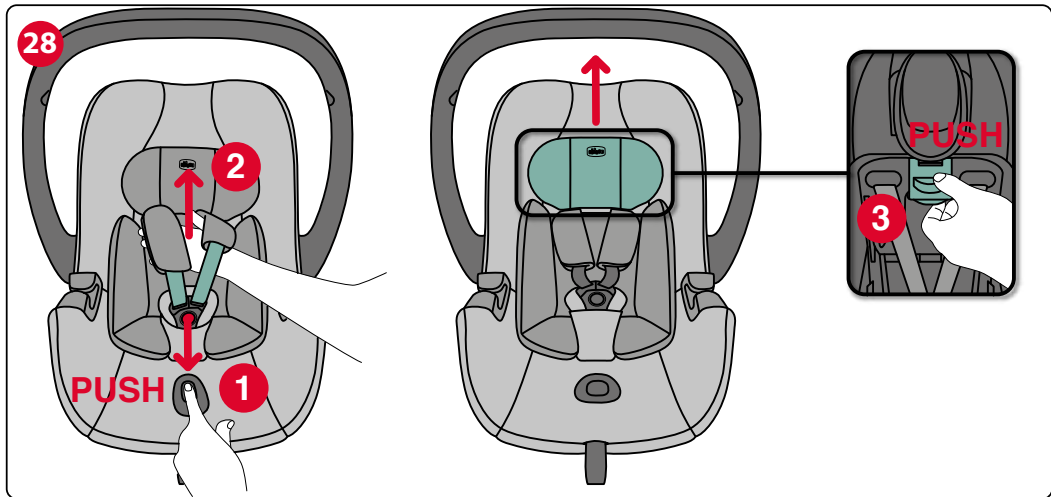

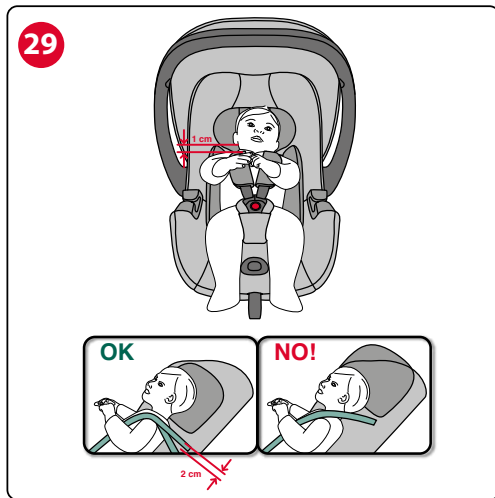

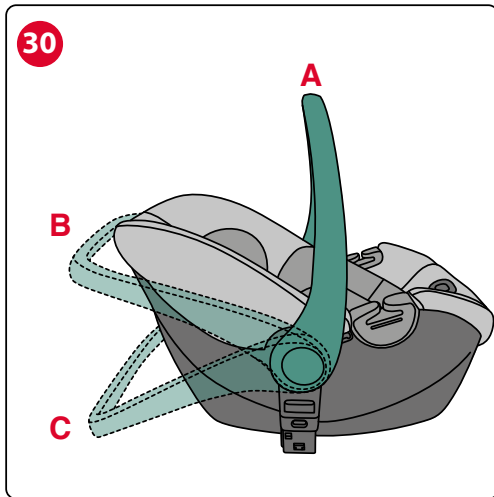

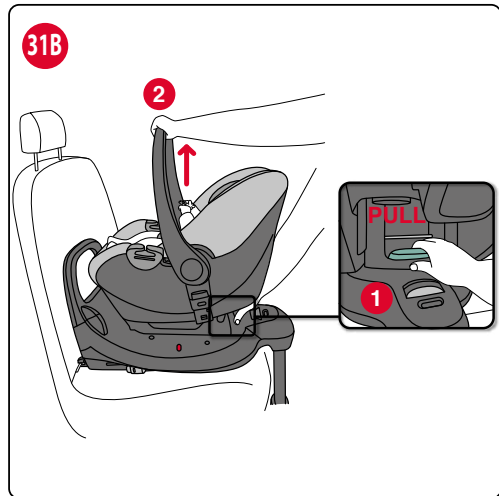
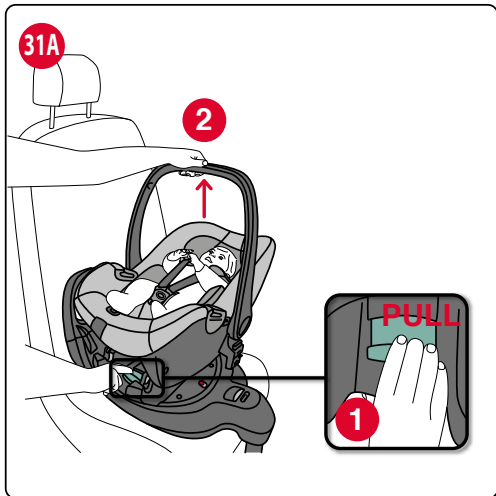

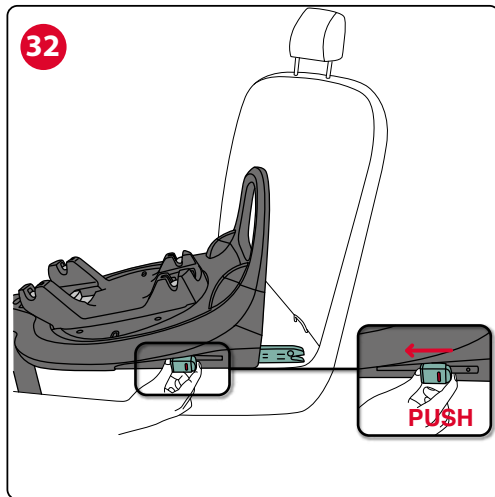



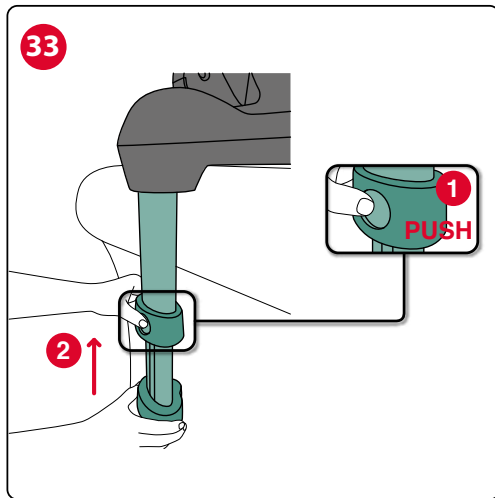



## KORY PLUS i-SIZE (40-85 cm)

Questo seggiolino è omologato ai sensi del regolamento ECE R 129/03 per il trasporto di bambini:

- Con un'altezza compresa tra i 40 e 85 cm (Max. 13 kg): Integral Universal ISOFIX "i-Size"/ Universal Belted (Fig.1);
- Di età: dalla nascita a circa 15 mesi;
- Solo contro il senso di marcia.

### ISTRUZIONI D'USO

PRIMA DI INSTALLARE IL SEGGIOLINO AUTO LEGGERE ATTENTAMENTE E INTEGRALMENTE QUESTO LIBRETTO D'ISTRUZIONI PER EVITARE PERICOLI NELL'UTILIZZO E CONSERVARLO PER OGNI FUTURO RIFERIMENTO.

### AVVERTENZE

- Prima dell'uso rimuovere ed eliminare eventuali sacchetti di plastica e tutti gli elementi facenti parte della confezione del prodotto o comunque tenerli lontani dalla portata dei bambini. Si raccomanda di effettuare lo smaltimento di questi elementi operando la raccolta differenziata in conformità alle leggi vigenti.
- Non inserire le dita nei meccanismi.
- Ogni paese prevede leggi e regolamenti diversi in materia di sicurezza per il trasporto dei bambini in auto, per questo è consigliabile contattare le autorità locali per avere maggiori informazioni.
- Evitare che qualcuno utilizzi il prodotto senza aver letto le istruzioni e conservare questo manuale per utilizzi futuri.
- Si raccomanda che tutti i passeggeri occupanti siano informati della modalità di sgancio del bambino in caso di emergenza.
- Durante la marcia, prima di compiere operazioni di regolazione sul

seggiolino o sul bambino, arrestare il veicolo in luogo sicuro.

- Nei primi mesi dopo la nascita i bambini possono avere difficoltà a respirare in posizione seduta. Evitare di far dormire i bambini nel seggiolino fino a quando non sono in grado di sollevare la testa da soli.
- Neonati prematuri nati con meno di 37 settimane di gestazione possono essere a rischio nel Seggiolino. Tali neonati possono avere difficoltà respiratorie mentre sono seduti nel Seggiolino. Consigliamo quindi di rivolgervi al vostro medico o al personale dell'ospedale affinché possano valutare il vostro bambino e raccomandare il Seggiolino adatto prima di lasciare l'ospedale.
- Controllare periodicamente che il bambino non apra la fibbia di aggancio della cintura di sicurezza del seggiolino e che non maneggi parti di esso.
- Evitare che altri bambini giochino con componenti e parti del seggiolino.
- Quando non si trasporta il bambino, il seggiolino deve essere comunque lasciato agganciato, oppure va riposto nel bagagliaio. Il seggiolino non agganciato può infatti costituire un pericolo per i passeggeri in caso di incidente o di brusche frenate.
- Le attività di regolazione del seggiolino devono essere svolte esclusivamente da un adulto.
- Il rischio di seri danni al bambino, non solo in caso d'incidente, ma anche in altre circostanze (per es. brusche frenate, ecc.) aumenta se le indicazioni riportate in questo manuale non vengono seguite in modo scrupoloso.
- Nessun seggiolino può garantire la totale sicurezza del bambino in caso d'incidente, ma l'utilizzo di questo prodotto riduce il rischio di lesioni gravi o di morte.
- Utilizzare sempre il seggiolino auto, correttamente installato, anche per tragitti brevi. Non farlo, pregiudica l'incolumità del bambino. Verificare in particolare che le cinture del seggiolino siano adeguatamente tese, non risultino attorcigliate o in posizione non corretta.
- Assicurarsi che tutti i passeggeri della vettura utilizzino la propria cintura di sicurezza sia per la propria sicurezza sia perché durante il viaggio, in caso di incidente o brusca frenata potrebbero ferire il bambino.

- Verificare che i sedili del veicolo (pieghevoli, ribaltabili o rotanti) siano ben agganciati.
- In seguito a un incidente, anche di lieve entità, il seggiolino deve essere sostituito poiché potrebbe aver subito dei danni, non sempre visibili a occhio nudo.
- Non utilizzare seggiolini di seconda mano: potrebbero avere subito danni strutturali non visibili a occhio nudo, ma tali da compromettere la sicurezza del prodotto.
- Non utilizzare un seggiolino che si presenti danneggiato, deformato, eccessivamente usurato o mancante in qualunque sua parte: potrebbe aver perso le caratteristiche originali di sicurezza.
- Non eliminare le etichette e i marchi dal prodotto.
- La fodera può essere sostituita esclusivamente con una approvata dal costruttore, poiché costituisce una parte integrante del seggiolino. Il seggiolino non deve essere mai usato senza la fodera, per non compromettere la sicurezza del bambino.
- Il seggiolino non è più utilizzabile qualora la cintura presenti tagli o sfilacciature.
- Non effettuare modifiche o aggiunte al prodotto senza l'approvazione del costruttore. Non installare accessori, parti di ricambio o componenti non forniti e approvati dal costruttore per l'utilizzo con il seggiolino.
- Non utilizzare nulla, ad es. cuscini o coperte, per rialzare dal sedile del veicolo il seggiolino o per rialzare il bambino dal seggiolino: in caso di incidente il seggiolino potrebbe non funzionare correttamente.
- Verificare che non siano interposti oggetti tra il seggiolino e il sedile o tra il seggiolino e la portiera.
- Verificare che non vengano trasportati, in particolare sul ripiano posteriore all'interno del veicolo, oggetti o bagagli che non siano stati fissati o posizionati in maniera sicura: in caso di incidente o brusca frenata potrebbero ferire i passeggeri.

- Non lasciare mai il bambino da solo nell'automobile, può essere pericoloso!
- Non trasportare più di un bambino alla volta sul seggiolino.
- Evitare di dare cibi al bambino durante il viaggio, in particolare lecca-lecca, ghiaccioli o altro cibo su bastoncino. In caso di incidente o brusca frenata potrebbero ferirlo.
- Durante i lunghi viaggi si consiglia di effettuare frequenti soste: il bambino si stanca facilmente all'interno del seggiolino auto e ha bisogno di muoversi. È consigliabile far salire e scendere il bambino dal lato marciapiede.
- Nel caso il veicolo sia rimasto fermo sotto il sole, verificare, prima di accomodare il bambino sul seggiolino, che le diverse parti non si siano surriscaldate: in tal caso lasciarle raffreddare prima di far sedere il bambino, in modo da evitare scottature.
- NON utilizzare il prodotto per un periodo superiore a 5 anni. Dopo questo periodo le alterazioni dei materiali (ad esempio per esposizione alla luce solare) possono ridurre o compromettere l'efficacia del prodotto.
- La società Artsana declina ogni responsabilità per un uso improprio del prodotto e per qualsiasi uso difforme dalle presenti istruzioni.



## LISTA COMPONENTI

### Seggiolino (Fig. 2)

- A. Maniglione
- B. Poggiatesta
- C. Spallacci
- D. Cinture del seggiolino
- E. Fibbia
- F. Spartigambe imbottito



- G. Riduttore
- H. Pulsante regolazione delle cinture
- I. Nastro di regolazione delle cinture
- J. Guida cinture addominali
- K. Pulsanti di regolazione del maniglione
- L. Attacchi fast-in
- M. Pulsanti sgancio passeggino
- N. Guida cinture diagonale
- O. Pulsante di regolazione del poggiatesta
- P. Cappottina

### Base (Fig. 3)

- A. Rebound bar
- B. Connettori Isofix
- C. Indicatori aggancio Isofix
- D. Pulsanti connettori Isofix
- E. Support Leg (gamba di supporto)
- F. Pulsante di regolazione altezza gamba di supporto
- G. Indicatore corretta installazione gamba di supporto
- H. Leve di sgancio del seggiolino
- I. Sedi di aggancio del seggiolino
- J. Indicatori corretto aggancio seggiolino sulla base
- K. Pulsante della rotazione a 360°
- L. Indicatore posizione corretta di viaggio
- M. Guida Isofix

### POSIZIONE CORRETTA NEL VEICOLO

40-85 cm

Il seggiolino Kory Plus può essere installato in due modi: con la Full

360 i-Size base e senza la Full 360 i-Size base con le sole cinture del veicolo. **La Full 360 i-Size base può essere acquistata separatamente come accessorio.**

### • Configurazione con la base

Questo è un dispositivo avanzato di ritenuta i-Size per bambini omologato ai sensi del regolamento ECE R129 per l'utilizzo su posti a sedere di veicoli compatibili con il sistema i-Size secondo le indicazioni fornite dal costruttore del veicolo nel manuale d'uso del veicolo. In caso di dubbi, consultare il fabbricante del dispositivo avanzato di ritenuta per bambini o il rivenditore. Se il veicolo non ha una posizione di seduta i-Size controllare la lista di compatibilità auto disponibile tramite il QR code presente sull'etichetta di installazione del prodotto e in fondo a questo manuale.

### • Configurazione senza la base

Questo è un dispositivo avanzato di ritenuta i-Size per bambini omologato ai sensi del regolamento ECE R129 per l'utilizzo su posti a sedere di veicoli compatibili con il sistema i-Size secondo le indicazioni fornite dal costruttore del veicolo nel manuale d'uso del veicolo. In caso di dubbi, consultare il fabbricante del dispositivo avanzato di ritenuta per bambini o il rivenditore.

### INSTALLAZIONE

40-85 cm (contro il senso di marcia)	Sistema di cinture integrate + Full 360 i-Size base con Support Leg OPPURE Sistema di cinture integrate + cinture del veicolo	
--------------------------------------	---	---



**1. 40-85cm (Max 13 kg) "Integral Universal ISOFIX "i-Size"" - installazione con la Full 360 i-Size base con Support Leg contro il senso di marcia (vedi illustrazioni dalla numero 4**



### alla 13B)

Il riduttore deve essere utilizzato dai 40 cm ai 60 cm.

#### Riduttore

Dai 40 cm ai 60 cm	
> 60 cm	

#### PUNTI DI ATTENZIONE

- Non installare il seggiolino su sedili dove l'airbag è attivato. È possibile installare il seggiolino auto sul sedile anteriore soltanto se l'airbag frontale è stato disattivato: verificare con la casa automobilistica o sul manuale d'istruzioni dell'auto la possibilità di disinserire l'airbag. Si consiglia in ogni caso di arretrare il più possibile il sedile compatibilmente con la presenza di altri passeggeri sul sedile posteriore. Non utilizzare mai questo seggiolino su sedili rivolti lateralmente o opposti al senso di marcia (Fig. 18). In base alle statistiche sugli incidenti, generalmente i sedili posteriori del veicolo sono più sicuri di quello anteriore: si consiglia pertanto di installare il Seggiolino sui sedili posteriori.
- Il seggiolino deve essere installato solo contro il senso di marcia.
- L'installazione deve avvenire su sedili dotati di Sistema Isofix.
- Il peso del bambino deve essere di massimo 13 kg.



e) Durante l'installazione con il Sistema Isofix, la cintura di sicurezza del veicolo non deve essere allacciata dietro il seggiolino, perché questo ingaggerebbe la porzione gonfiabile della cintura.

f) Fino ai 60 cm è obbligatorio l'utilizzo del riduttore (incluso nella confezione). A partire dai 61 cm il riduttore non è necessario.

### 2. 40-85cm (Max 13 kg) "Universal Belted" - installazione con le cinture a 3 punti dell'auto contro il senso di marcia (vedi illustrazioni da 16 a 26)

Il riduttore deve essere utilizzato dai 40 cm ai 60 cm.

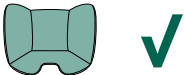
#### Riduttore

Dai 40 cm ai 60 cm	
> 60 cm	

#### PUNTI DI ATTENZIONE

- Non installare il seggiolino su sedili dove l'airbag è attivato. È possibile installare il seggiolino auto sul sedile anteriore soltanto se l'airbag frontale è stato disattivato: verificare con la casa automobilistica o sul manuale d'istruzioni dell'auto la possibilità di disinserire l'airbag. Si consiglia in ogni caso di arretrare il più possibile il sedile compatibilmente con la presenza di altri passeggeri sul sedile posteriore. Non utilizzare mai questo seggiolino su sedili rivolti lateralmente o opposti al senso di marcia (Fig. 18). In base alle statistiche sugli incidenti, generalmente i sedili posteriori del veicolo sono più



sicuri di quello anteriore: si consiglia pertanto di installare il Seggiolino sui sedili posteriori.

- b) Il seggiolino deve essere installato solo contro il senso di marcia.
- c) Il peso del bambino deve essere di massimo 13 kg.
- d) Fino ai 60 cm è obbligatorio l'utilizzo del riduttore (incluso nella confezione). A partire dai 61 cm il riduttore non è necessario.
- e) Il sedile dell'auto deve essere dotato di cintura di sicurezza a 3 punti, statica o con arrotolatore, omologata in base al Regolamento UN/ECE N°16 o altri standard equivalenti (Fig. 16).
- f) Non installare mai il seggiolino con la cintura dell'auto a due punti di ancoraggio (Fig. 17).
- g) In caso di utilizzo in veicoli dotati di cinture di sicurezza posteriori con airbag integrati (cinture gonfiabili), l'interazione tra la porzione gonfiabile della cintura del veicolo con questo sistema di ritenuta per bambini può provocare gravi lesioni o la morte. Seguire il manuale istruzioni del produttore dell'auto per l'utilizzo del seggiolino in veicoli dotati di cinture di sicurezza posteriori con airbag integrati (cinture gonfiabili).

### POSIZIONI DEL MANIGLIONE

Il maniglione del Seggiolino è regolabile in 3 posizioni (Fig. 30).

- A. Posizione di trasporto in auto con base e senza base e per trasporto a mano.
- B. Posizione uso sdraiata a dondolo o per aggancio a passeggino Chicco predisposto.
- C. Posizione uso sdraiata fissa. Per effettuare la regolazione premere contemporaneamente i pulsanti (K) sul maniglione ruotandolo nella posizione prescelta fino a udire uno scatto.

### UTILIZZO COME SDRAIETTA

**IMPORTANTE! LEGGERE ATTENTAMENTE E CONSERVARE PER FUTURO RIFERIMENTO.**

### ATTENZIONE

- Non lasciare mai il bambino incustodito.
- Smettere di utilizzare il prodotto quando il bambino inizia a provare a sedersi.
- Non utilizzare mai questo prodotto su superfici rialzate (per esempio un tavolo).
- Utilizzare sempre il sistema di ritenuta.
- Questo Seggiolino non è inteso per prolungati periodi di sonno. Il Seggiolino non sostituisce un letto o una culla. Se il bambino necessitasse di dormire, dovrebbe essere posto in un letto o in una culla adatta.
- Non usare il Seggiolino se qualsiasi parte fosse rotta o mancante.
- Non utilizzare accessori o parti di ricambio oltre a quelli approvati da Artsana.
- Prima di trasportare il Seggiolino, riportare sempre il maniglione in posizione A (verticale).
- Quando non viene utilizzato in auto, il Seggiolino può anche essere usato come sdraietta.
- Non utilizzare il Seggiolino se il bambino è in grado di stare seduto da solo.



### PULIZIA DELLA FODERA

La fodera del seggiolino è completamente rimovibile e lavabile a mano o in lavatrice a 30°C mentre il riduttore è lavabile solo e unicamente a mano. Per il lavaggio seguire le istruzioni riportate sull'etichetta del rivestimento contenente i seguenti simboli per il lavaggio:



Lavaggio a mano



Lavare in lavatrice a 30°C



Non candeggiare



Non asciugare in asciugatrice



Non stirare



Non lavare a secco

Non usare mai detergenti abrasivi o solventi. Non centrifugare la fodera e lasciarla asciugare senza strizzarla.

La fodera può essere sostituita esclusivamente con un ricambio approvato dal costruttore, poiché costituisce parte integrante del seggiolino e quindi elemento di sicurezza.

**ATTENZIONE!** Il seggiolino non deve essere mai usato senza la fodera, per non compromettere la sicurezza del bambino.

Per rimuovere il tessile procedere come indicato di seguito:

#### **Fodera**

- Sganciare le cinture del seggiolino;
- Rimuovere gli spallacci tramite le asole poste sullo schienale;
- Sganciare gli elastici posti sotto la seduta del seggiolino;
- Sfilare la fodera.

#### **Poggiatesta**

- Staccare il bottone posto sul retro del poggiatesta del seggiolino per separarlo dalla struttura;
- Sfilare la fodera del poggiatesta.

#### **PULIZIA DELLE PARTI PLASTICHE E DI METALLO**

Per la pulizia delle parti in plastica o in metallo verniciato utilizzare solamente un panno umido. Non utilizzare mai detergenti abrasivi o solventi. Le parti mobili del seggiolino non devono essere in alcun modo lubrificate.

#### **CONTROLLO DELL'INTEGRITA' DEI COMPONENTI**

Si raccomanda di verificare regolarmente l'integrità e lo stato di usura dei seguenti componenti:

- Fodera: verificare che non fuoriescano imbottiture o che non ci sia rilascio di parti di esse. Verificare lo stato delle cuciture che devono essere sempre integre.
- Cinture: verificare che non ci sia un anomalo sfibramento della trama tessile con evidente riduzione dello spessore in corrispondenza del nastro di regolazione, dello spartigambe, sui rami spalle e nella zona della piastra di regolazione delle cinture.
- Plastiche: verificare lo stato di usura di tutte le parti in plastica che non devono presentare evidenti segni di danneggiamento o di scolorimento.

#### **CONSERVAZIONE DEL PRODOTTO**

Quando non installato sull'auto si raccomanda di conservare il seggiolino in un posto asciutto, lontano da fonti di calore e al riparo da polvere, umidità e luce solare diretta.

#### **SMALTIMENTO DEL PRODOTTO**

Raggiunto il limite di utilizzo previsto per il seggiolino, interrompere l'uso dello stesso e depositarlo tra i rifiuti. Per motivi di rispetto dell'ambiente, separare i diversi tipi di rifiuti secondo quanto previsto dalla normativa vigente nel proprio Paese.

#### **GARANZIA**

Il prodotto è garantito contro ogni difetto di conformità in normali condizioni di utilizzo secondo quanto previsto dalle istruzioni d'uso. La garanzia non sarà applicata, dunque, in caso di danni derivanti da un uso improprio, usura o eventi accidentali. Per la durata della garanzia sui difetti di conformità si rinvia alle specifiche previsioni delle normative nazionali applicabili nel paese d'acquisto, dove previste.

## KORY PLUS i-SIZE (40-85 cm)

This car seat is type approved in accordance with ECE R 129/03 for the transport of children:

- Whose height is between 40 and 85 cm (Max. 13 kg); Integral Universal ISOFIX "i-Size"/ Universal Belted (Fig.1);
- Age: from birth to approximately 15 months;
- Rear-facing only.

### INSTRUCTIONS FOR USE

IN ORDER TO AVOID RISKS WHEN USING THE PRODUCT READ THE ENTIRE INSTRUCTION BOOKLET CAREFULLY BEFORE INSTALLING THE CAR SEAT AND STORE THE BOOKLET FOR FUTURE REFERENCE.

### WARNINGS

- Before use, remove and dispose of all plastic bags and packaging materials and keep them out of reach of children. Please dispose of these items as sorted waste in accordance with applicable laws.
- Do not insert your fingers inside the mechanisms.
- Every country has different safety laws and regulations for the transportation of children in cars, contacting the local authorities for more information is therefore advisable.
- Prevent anybody from using the product without reading the instructions. Store this manual for future reference.
- Make sure that all passengers in the vehicle know how to release the child from the child car seat in case of an emergency.
- If you need to carry out any adjustment on the child car seat or on your child when travelling, stop the vehicle in a safe place.
- In the first few months after birth, children may have difficulty breath-

ing in a seated position. Avoid leaving children to sleep in the seat until they can lift their heads themselves.

- Premature babies born before the 37th week of pregnancy can be at risk if placed in a child car seat. These babies might incur breathing problems when sat in a child car seat. We therefore recommend you to contact your doctor or the hospital staff, before leaving the hospital. They can recommend the most suitable type of child car seat based on your child's situation.
- Periodically check that the child has not opened the safety buckle on the child car seat and that he/she is not playing with any part pertaining to it.
- Do not let children play with car seat components or parts.
- When the child car seat is not in use, it should be left secured to the car's seat, or stowed in the car's boot with the seat inclination adjuster handle completely inserted into the lower part of the child car seat. In fact, an unsecured car seat may pose a hazard to the passengers in the event of an accident or sudden braking.
- Any adjustments made to the car seat should only be carried out by an adult.
- The risk of serious injuries to your child increases, not only in the case of accidents, but also in other circumstances (sudden braking, etc.) if these instructions are not followed carefully.
- No car seat can guarantee your child's total safety in the event of an accident, but the use of this product reduces the risk of serious injuries or death when installed correctly.
- Always use the child car seat, fitted correctly, including for short journeys. Your child's safety will be compromised if you do not follow the above mentioned rule. In particular, make sure that the child car seat belt is properly tensioned, free of knots and in proper position.
- Ensure that all the car passengers fasten their safety harnesses for their own safety and because, during the journey, they may injure the child in the event of an accident or sudden braking of the car.
- Make sure that the vehicle seats (foldable, tiltable or rotating) are



well secured.

- After an accident, even if minor, the child car seat must be replaced because it may have suffered damages, although these damages may not be visible to the naked eye.
- Do not use second-hand child car seats: they may have suffered damages not visible at the naked eye, but such to compromise the product's safety.
- Do not use a car seat if it has been damaged, deformed or excessively worn out, or if any parts are missing, as the original safety features may have been compromised.
- Do not remove the labels and logos from the product.
- The seat fabric must only be replaced with another approved by the manufacturer as it forms an integral part of the child car seat. To ensure the safety of the child car seat, never use it without its fabric cover.
- The child car seat must be replaced should the harness be cut or frayed.
- This product must not be modified in any way unless the modification has been approved by the manufacturer. Do not install accessories, spare parts or components which are not supplied and approved by the manufacturer and intended for the child car seat.
- Do not use anything – pillows, blankets, etc. – to distance the child car seat from the vehicle seat or to distance the child from the child car seat: in case of accident, the child car seat may not work properly.
- Make sure that no objects are positioned between the child car seat and the vehicle seat or between the child car seat and the car door.
- Do not transport loose, unsecured objects or baggage on the back shelf of the vehicle: they may injure the passengers in the event of an accident or sudden braking.
- Never leave your child unattended in the car, it can be dangerous!
- Do not carry more than one child at a time in the car seat.

- Avoid giving food to your child while travelling, especially lollies, ice lollies or other foods on sticks. they may injure your child in case of accident or sudden braking.
- Stop frequently during long trips: children tire easily whilst using the child car seat and need to move around. It is recommended that children get in and out of the child car seat from the curb side.
- If the vehicle has been left in the sun, check that the different parts of the child car seat are not too hot: otherwise, let them cool off before accommodating your child, in order to prevent burns.
- DO NOT use the product for more than 5 years. after this period, alterations of the materials (e.g., due to exposure to sunlight) may reduce or compromise the product's effectiveness.
- Artsana declines any liability for the improper use of the product or any other use other than that specified in these instructions.



## LIST OF COMPONENTS

### Car seat (Fig. 2)

- Carry Handle
- Headrest
- Shoulder straps
- Child car seat harness
- Buckle
- Padded crotch strap
- Reducer cushion
- Belt adjustment button
- Harness adjustment strap
- Abdominal harness guide
- Handle adjustment buttons

- L. Fast-in attachments
- M. Stroller release buttons
- N. Diagonal belt guide
- O. Headrest adjustment buttons
- P. Canopy

### Base (Fig. 3)

- A. Rebound bar
- B. Isofix connectors
- C. Isofix attachment indicators:
- D. Isofix connector buttons
- E. Support leg
- F. Support leg height adjustment button
- G. Leg support correct installation indicator
- H. Car seat release levers
- I. Car seat fastening slots
- J. Indicators confirming proper attachment of car seat to base
- K. 360° rotation button
- L. Indicator confirming correct position for travel
- M. Isofix guide

### CORRECT POSITION IN THE VEHICLE

40-85 cm

The Kory Plus car seat can be installed in two different ways: with the Full 360 i-Size base and without the Full 360 i-Size base using just the vehicle's seat belts. **The Full 360 i-Size base can be purchased separately as an accessory.**

#### • Configuration with the base

This is an advanced i-Size child restraint system, type approved pur-

suant to ECE R129 for use on vehicle seats compatible with the i-Size system in accordance with the indications provided by the vehicle manufacturer in the instruction manual for the vehicle. If in doubt, consult either the enhanced child restraint equipment manufacturer or the retailer.

If the vehicle does not have an i-Size seat check the vehicle compatibility list, available via the QR code on the product installation label and at the end of this manual.

#### • Configuration without the base

This is an advanced i-Size child restraint system, type approved pursuant to ECE R129 for use on vehicle seats compatible with the i-Size system in accordance with the indications provided by the vehicle manufacturer in the instruction manual for the vehicle. If in doubt, consult either the enhanced child restraint equipment manufacturer or the retailer.

### INSTALLATION

40-85 cm (rear-facing)	Built-in harness system + Full 360 i-Size base with Support Leg OR Built-in harness system + vehicle seat belts	
------------------------	---	---

#### 1. 40-85 cm (Max 13 kg) "Integral Universal ISOFIX "i-Size"" - installation with Full 360 i-Size base with Support Leg rear-facing (see illustrations from number 4 to 13B)

The reducer cushion must be used from 40 cm to 60 cm.

**Reducer cushion**

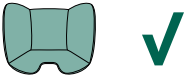
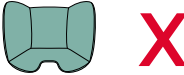
From 40 cm to 60 cm	
> 60 cm	

**FOCUS AREAS**

- Do not install the car seat on seats where the airbag is activated. The child car seat can only be used on the front passenger seat if the front airbag is deactivated: check with the car manufacturer or see the owner's manual for instructions on how to deactivate the airbag. It is always recommended to slide the vehicle seat as far back as possible depending on whether passengers are travelling on the back seat or not. Never use this child car seat on vehicle seats facing the sides or opposite to the direction of the driver's seat (Fig. 18). According to accident statistics, a vehicle's rear seat is generally safer than the front seat: therefore, we suggest to install the car seat on the rear seat of the vehicle.
- The car seat must only be installed rear-facing.
- The installation must take place on seats equipped with the Isofix System.
- The child must not weigh more than 13 kg.
- During installation with the Isofix system, the vehicle safety harness must not be fastened behind the car seat, as this would engage the inflatable portion of the safety harness.

- Use of the reducer cushion (included) is mandatory up to 60 cm. Starting from 61 cm the reducer cushion is no longer necessary.

**2. 40-85 cm (Max 13 kg) "Universal Belted" - installation with 3-point vehicle belt rear-facing (see illustrations from numbers 16 to 26)**

The reducer cushion must be used from 40 cm to 60 cm.

**Reducer cushion**

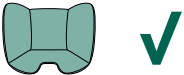
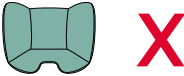
From 40 cm to 60 cm	
> 60 cm	

**FOCUS AREAS**

- Do not install the car seat on seats where the airbag is activated. The child car seat can only be used on the front passenger seat if the front airbag is deactivated: check with the car manufacturer or see the owner's manual for instructions on how to deactivate the airbag. It is always recommended to slide the vehicle seat as far back as possible depending on whether passengers are travelling on the back seat or not. Never use this child car seat on vehicle seats facing the sides or opposite to the direction of the driver's seat (Fig. 18). According to accident statistics, a vehicle's rear seat is generally safer than the front seat: therefore, we suggest to install the car seat on the rear seat of the vehicle.
- The car seat must only be installed rear-facing.

- c) The child must not weigh more than 13 kg.
- d) Use of the reducer cushion (included) is mandatory up to 60 cm. Starting from 61 cm the reducer cushion is no longer necessary.
- e) The vehicle seat must be equipped with a 3-point safety harness, whether static or with a retractor, approved according to UN/ECE Regulation no. 16 or other equivalent standards (Fig. 16).
- f) Never fit the child car seat to a vehicle seat that is only equipped with a two-point safety belt (Fig. 17).
- g) If used in a vehicle equipped with rear vehicle seat belts with integrated air bags (inflatable seat belts), the interplay between the inflatable portion of the seat belt and this child restraint system could cause serious injury or death. When using the car seat in vehicles equipped with rear vehicle seat belt with integrated air bags (inflatable seat belts), follow the car manufacturer's instruction manual.

### POSITIONS OF THE HANDLE

The child car seat handle can be adjusted to 3 positions (Fig. 30).

- A. Position for transportation in the car with the base and without the base and for carrying by hand.
- B. Reclined cradle mode position or when you need to fasten it to an appropriate Chicco stroller.
- C. Fixed reclined cradle position. To adjust the position, press both buttons (K) on the handle bar together and rotate it to the desired position until you hear it click into place.

### USE AS A RECLINED CRADLE

**IMPORTANT! READ CAREFULLY AND KEEP FOR FUTURE REFERENCE.**

#### WARNING

- Never leave the child unattended.

- Stop using the product when the child starts trying to sit up.
- Never use this product on an elevated surface (e.g. a table).
- Always use the restraint system.
- This car seat is not designed for long periods of sleep. This child car seat is not a replacement for a bed or crib. If the baby needs to sleep, they should be moved to a suitable bed or cot.
- Do not use the car seat if any parts are broken or missing.
- Do not use accessories or replacement parts other than those approved by Artsana.
- Before carrying the car seat, always move the carry handle to position A (vertical).
- When the car seat is not used in a car, it can be used as a reclined cradle.
- Do not use the car seat when the child is able to sit up independently.



### HOW TO CLEAN THE FABRIC COVER

The child car seat's fabric cover can be removed and washed by hand or in a washing machine at 30°C, while the reducer cushion can only be washed by hand. Please refer to the cleaning instructions on the fabric label, which illustrates the following washing symbols:



Wash by hand



Machine washable at 30°C.



Do not bleach



Do not tumble dry



Do not iron



Do not dry clean

Never use abrasive detergents or solvents. Do not dry the fabric cover within a dryer, let it dry without squeezing it.

The fabric cover must only be replaced with another cover approved by the manufacturer, since it is an integral part of the child car seat and, therefore, one of its safety elements.

**WARNING!** To ensure the safety of the child car seat, never use it without its fabric cover.

To remove the fabric cover follow the instructions below:

#### **Cover**

- Unfasten the car seat harnesses;
- Remove the shoulder straps through the slots on the backrest;
- Detach the elastic bands located under the sitting area of the car seat;
- Pull the cover off.

#### **Headrest**

- Detach the button located on the rear of the car seat headrest to separate it from the structure;
- Pull the headrest cover off.

#### **HOW TO CLEAN THE PLASTIC AND METAL PARTS**

Clean the plastic and coated metal parts with a damp cloth only. Never use abrasive detergents or solvents.

The moving parts of the child car seat must not be lubricated.

#### **CHECKING THE CONDITION OF THE COMPONENTS**

It is recommended to regularly check the condition of the following components to make sure they are not damaged or worn:

- Fabric cover: check that the padding does not come out from the seams. Check the condition of the seams: they must always be intact and undamaged.
- Harness straps: check that the fabric lining is not frayed and that the thickness of the harness strap is not worn out in the parts corresponding to the adjustment strap, crotch strap, shoulders and harness adjustment plate.
- Plastic parts: check that the plastic parts are not worn out, damaged or faded.

#### **STORING THE PRODUCT**

When it is not fitted in the car, it is recommended to store the child car seat in a dry place, away from sources of heat and to protect it from dust, humidity and direct sunlight.

#### **DISPOSING OF THE PRODUCT**

When the child car seat no longer complies with the original safety standards, stop using it and dispose of it at an appropriate collection point. Always dispose of the child car seat following the guidance and regulations set out in the country of use.

#### **WARRANTY**

The product is guaranteed against any lack of conformity under normal use as specified in the instructions. The warranty shall not therefore apply in the case of damage caused by improper use, wear or accidental events. For the duration of the warranty on conformity defects please refer to the specific provisions of applicable national laws in the country of purchase, where appropriate.

## KORY PLUS i-SIZE (40-85 cm)

Ce siège-auto est homologué selon la réglementation ECE R 129/03 pour le transport d'enfants :

- D'une taille comprise entre 40 et 85 cm (13 kg maxi) : Integral Universal ISOFIX « i-Size » / Universal Belted (Fig.1) ;
- D'un âge : de la naissance à environ 15 mois ;
- Dos à la route uniquement.

### NOTICE D'EMPLOI

AVANT D'INSTALLER LE SIÈGE-AUTO, LIRE ATTENTIVEMENT ET INTÉGRALEMENT CETTE NOTICE D'EMPLOI POUR ÉVITER TOUT RISQUE PENDANT L'UTILISATION, CONSERVER LA NOTICE POUR POUVOIR LA CONSULTER PAR LA SUITE.

### AVERTISSEMENTS

- Avant l'utilisation, enlever et éliminer tous les sacs en plastique et les éléments qui font partie de l'emballage du produit et les tenir hors de portée des enfants. Nous recommandons d'éliminer ces éléments conformément aux réglementations en vigueur en matière de tri sélectif.
- Ne pas passer les doigts dans les mécanismes.
- Chaque pays a des lois et des règlements différents en matière de sécurité pour le transport des enfants en voiture, il est donc conseillé de contacter les autorités locales pour plus d'informations.
- Ne laisser personne utiliser le produit avant d'avoir lu les instructions et conserver ce manuel pour les utilisations futures.
- Nous recommandons d'informer tous les passagers du véhicule sur la façon de détacher le siège-auto en cas d'urgence.

- Pendant la conduite du véhicule, garer celui-ci dans un lieu sûr avant d'effectuer toute opération de réglage sur le siège-auto ou sur l'enfant.
- Au cours des premiers mois suivant la naissance, les enfants peuvent avoir des difficultés à respirer en position assise. Éviter de laisser les enfants dormir dans le siège tant qu'ils ne sont pas capables de lever la tête par eux-mêmes.
- Les nouveau-nés prématurés, qui sont nés avant 37 semaines de gestation, peuvent courir un risque dans le siège-auto. Ils peuvent avoir des difficultés respiratoires lorsqu'ils sont assis dans le siège-auto. Nous vous conseillons donc de vous adresser à un médecin ou au personnel de l'hôpital pour vous recommander le siège-auto le plus adapté à votre enfant avant de quitter l'hôpital.
- Contrôler périodiquement l'enfant pour s'assurer qu'il n'a pas ouvert la boucle du harnais de sécurité du siège-auto ou qu'il ne manipule pas une partie de celui-ci.
- Ne pas laisser d'autres enfants jouer avec des composants ou des parties du siège-auto.
- Lorsque l'enfant n'est pas dans son siège-auto, celui-ci doit rester accroché ou être rangé dans le coffre. Le siège-auto non attaché peut en effet constituer un danger pour les passagers en cas d'accident ou de freinage brusque.
- Les opérations de réglage du siège-auto doivent être effectuées exclusivement par un adulte.
- Le risque de blessures graves pour l'enfant, non seulement en cas d'accident, mais également dans d'autres circonstances (ex : freinage brusque, etc.), augmente si les indications reportées dans ce manuel ne sont pas scrupuleusement respectées.
- Aucun siège-auto ne peut garantir la sécurité totale du bébé en cas d'accident. L'utilisation de ce produit réduit le risque de blessures graves ou mortelles.
- Le siège-auto doit toujours être correctement installé, même pour les petits trajets. Autrement la sécurité de l'enfant n'est pas garantie. Vérifier en particulier que les harnais du siège-auto sont correcte-

ment tendus et qu'ils ne sont pas entortillés ou mal positionnés.

- S'assurer que tous les passagers du véhicule attachent leur ceinture de sécurité, aussi bien pour leur propre sécurité que pour éviter tout risque de blesser l'enfant en cas d'accident ou de coup de frein brusque.
- Vérifier que les sièges du véhicule (pliables, rabattables ou rotatifs) sont bien fixés.
- En cas d'accident, même léger, le siège-auto doit être remplacé car il pourrait avoir été endommagé de façon non visible à l'œil nu.
- Ne pas utiliser de siège-auto d'occasion : il pourrait avoir subi des dommages structurels qui ne sont pas visibles à l'œil nu, mais qui peuvent compromettre la sécurité du produit.
- Ne pas utiliser un siège-auto endommagé, déformé, excessivement usagé, ou dont une quelconque partie est manquante : ses caractéristiques originales de sécurité pourraient être compromises.
- Ne pas enlever les étiquettes et les marques appliquées sur le produit.
- La housse ne peut être remplacée que par une housse approuvée par le fabricant car elle fait partie intégrante du siège-auto. Le siège-auto ne doit jamais être utilisé sans la housse, afin de ne pas compromettre la sécurité de l'enfant.
- Le siège-auto ne peut plus être utilisé dès lors qu'il présente des entailles ou s'il s'effiloche.
- Ne pas apporter de modifications ou d'ajouts au produit sans l'approbation du fabricant. Ne pas appliquer à ce siège-auto d'accessoires, de pièces de rechange ou d'éléments non fournis et approuvés par le fabricant.
- Ne rien ajouter (ex. coussins ou couvertures) entre le siège-auto et le siège du véhicule, ni entre le siège-auto et l'enfant : en cas d'accident, le siège-auto pourrait ne pas fonctionner correctement.
- Vérifier qu'aucun objet n'est interposé entre le siège-auto et le siège du véhicule ou entre le siège-auto et la portière.

- Vérifier qu'aucun objet ou bagage non fixé ou positionné en toute sécurité n'est transporté, tout particulièrement sur la plage arrière à l'intérieur du véhicule: en cas d'accident ou de freinage brusque, ils pourraient blesser les passagers.
- Ne jamais laisser l'enfant seul dans la voiture. Cela pourrait être dangereux !
- Ne pas transporter plus d'un enfant à la fois dans le siège-auto.
- Ne pas donner à manger à l'enfant pendant le voyage, en particulier des sucettes, des glaces sur bâtonnet ou d'autres aliments sur un bâtonnet. Il pourrait se blesser en cas d'accident ou de freinage brusque.
- Il est conseillé de faire des pauses fréquentes en cas de long voyage : l'enfant se fatigue facilement dans le siège-auto et il a besoin de bouger. Il est conseillé de faire monter et descendre l'enfant du côté du trottoir.
- Si le véhicule reste longtemps au soleil, contrôler avant d'installer l'enfant dans le siège-auto que les différentes parties de celui-ci ne sont pas trop chaudes : le cas échéant, les laisser refroidir afin d'éviter tout risque de brûlure.
- NE PAS utiliser le produit pendant plus de 5 ans. Après cette période, les altérations des matériaux (par exemple en raison de l'exposition au soleil) peuvent réduire ou compromettre l'efficacité du produit.
- La société Artsana décline toute responsabilité en cas d'usage impropre du produit et pour toute utilisation différente par rapport à cette notice.



## LISTE DES COMPOSANTS

### Siège-auto (Fig. 2)

A. Poignée

- B. Repose-tête
- C. Couvre-harnais
- D. Ceintures du siège-auto
- E. Boucle
- F. Protecteur de boucle rembourré
- G. Coussin réducteur
- H. Bouton de réglage des ceintures
- I. Sangle de réglage du harnais
- J. Guide ceintures abdominales
- K. Boutons de réglage de la poignée
- L. Attaches fast-in
- M. Boutons décrochage poussette
- N. Guide de la sangle diagonale
- O. Bouton de réglage du repose-tête
- P. Pare-soleil

### Base (Fig. 3)

- A. Barre d'amortissement
- B. Connecteurs Isofix
- C. Indicateurs accrochage Isofix
- D. Boutons connecteurs Isofix
- E. Support leg (jambe de force)
- F. Bouton de réglage de la hauteur de la jambe de force
- G. Indicateur d'installation correcte de la jambe de force
- H. Leviers de décrochage du siège-auto
- I. Logements d'accrochage du siège-auto
- J. Indicateurs accrochage correct siège-auto sur la base
- K. Bouton de rotation à 360°
- L. Indicateur position correcte de voyage
- M. Guide Isofix

### POSITION CORRECTE DANS LE VÉHICULE

40-85 cm

Le siège-auto Kory Plus peut être installé de deux manières : avec la base Full 360 i-Size et sans la base Full 360 i-Size avec les seules ceintures du véhicule. **La base Full 360 i-Size peut être achetée séparément comme accessoire.**

#### • Configuration avec la base

Ce produit est un dispositif de retenue avancé i-Size pour enfants homologué conformément à la réglementation ECE R129 pour l'utilisation sur les sièges des véhicules compatibles avec le système i-Size, comme spécifié par le constructeur du véhicule dans le manuel d'utilisation du véhicule. En cas de doute, consulter le fabricant ou le revendeur du dispositif amélioré de retenue pour enfants.

Si le véhicule ne dispose pas d'une position assise i-Size, vérifier la liste de compatibilité des voitures disponible via le code QR sur l'étiquette d'installation du produit et à la fin de ce manuel.

#### • Configuration sans la base

Ce produit est un dispositif de retenue avancé i-Size pour enfants homologué conformément à la réglementation ECE R129 pour l'utilisation sur les sièges des véhicules compatibles avec le système i-Size, comme spécifié par le constructeur du véhicule dans le manuel d'utilisation du véhicule. En cas de doute, consulter le fabricant ou le revendeur du dispositif amélioré de retenue pour enfants.



## INSTALLATION

40-85 (Dos à la route)	Système de ceintures intégrées + base Full 360 i-Size avec jambe de force OU système de ceintures intégrées + ceintures du véhicule	
------------------------	---	---

**1. 40-85 cm (13 kg maxi) i-SIZE ISOFIX Universel dos à route (Integral Universal ISOFIX "i-Size") : installation avec la base Full 360 i-Size et jambe de force (voir illustrations 4 à 13B)**

Le réducteur doit être utilisé de 40 cm à 60 cm.

## Coussin réducteur

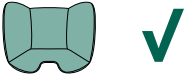
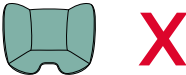
De 40 cm à 60 cm	
> 60 cm	

## POINTS D'ATTENTION

- a) Ne pas installer le siège-auto sur les sièges où l'airbag est activé. Il n'est possible d'installer le siège-auto sur le siège avant que si l'air-

bag frontal est désactivé : vérifier avec le constructeur automobile ou dans la notice d'emploi s'il est possible de désactiver l'airbag. Dans tous les cas, il est conseillé de reculer au maximum le siège, tout en tenant compte de la présence d'autres passagers sur le siège arrière. Ne jamais utiliser ce siège-auto sur des sièges orientés latéralement ou dos à la route (Fig. 18). D'après les statistiques sur les accidents, les sièges arrière du véhicule sont généralement plus sûrs que le siège avant : il est donc conseillé d'installer le siège-auto sur les sièges arrière.

- b) Le siège-auto doit être installé dos à route uniquement.
- c) L'installation doit se vérifier sur des sièges dotés de système Isofix.
- d) Le poids de l'enfant doit être de 13 kg maximum.
- e) Durant l'installation avec le système Isofix, la ceinture de sécurité du véhicule ne doit pas être attachée derrière le siège-auto, car cette opération risquerait de déclencher la partie gonflable de la ceinture.
- f) Jusqu'à 60 cm il est obligatoire d'utiliser le réducteur (inclus dans l'emballage). À partir de 61 cm le réducteur n'est pas nécessaire.

**2. 40-85 cm (13 kg maxi) i-SIZE Universel dos à route (Universal Belted) : installation avec les ceintures à 3 points de la voiture (voir illustrations 16 à 26)**

Le réducteur doit être utilisé de 40 cm à 60 cm.

## Coussin réducteur

De 40 cm à 60 cm	
------------------	---



### POINTS D'ATTENTION

- Ne pas installer le siège-auto sur les sièges où l'airbag est activé. Il n'est possible d'installer le siège-auto sur le siège avant que si l'airbag frontal est désactivé : vérifier avec le constructeur automobile ou dans la notice d'emploi s'il est possible de désactiver l'airbag. Dans tous les cas, il est conseillé de reculer au maximum le siège, tout en tenant compte de la présence d'autres passagers sur le siège arrière. Ne jamais utiliser ce siège-auto sur des sièges orientés latéralement ou dos à la route (Fig. 18). D'après les statistiques sur les accidents, les sièges arrière du véhicule sont généralement plus sûrs que le siège avant : il est donc conseillé d'installer le siège-auto sur les sièges arrière.
- Le siège-auto doit être installé dos à route uniquement.
- Le poids de l'enfant doit être de 13 kg maximum.
- Jusqu'à 60 cm il est obligatoire d'utiliser le réducteur (inclus dans l'emballage). À partir de 61 cm le réducteur n'est pas nécessaire.
- Le siège du véhicule doit être équipé d'une ceinture de sécurité à 3 points, statique ou à enrouleur, homologuée selon la réglementation UN/ECE N°16 ou autres normes équivalentes (Fig. 16).
- Ne jamais installer le siège-auto avec une ceinture de sécurité à deux points d'ancrage (Fig. 17).
- En cas d'utilisation sur des véhicules équipés de ceintures de sécurité arrière avec airbags intégrés (ceintures gonflables), l'interaction entre la partie gonflable de la ceinture du véhicule et ce système de retenue pour enfants peut provoquer de graves lésions, voire la

mort. En cas d'utilisation dans des véhicules équipés de ceintures de sécurité arrière avec airbags intégrés (ceintures gonflables), se conformer à la notice d'utilisation du producteur du véhicule.

### POSITIONS DE LA POIGNÉE

La poignée du siège-auto est réglable sur 3 positions (Fig. 30).

- Position de transport en voiture avec et sans base et de transport à la main.
- Position configuration transat à bascule ou à fixer à la poussette Chicco prévue à cet effet.
- Position configuration transat fixe. Pour effectuer le réglage, appuyer simultanément sur les boutons (K) de la poignée, en la tournant sur la position choisie jusqu'au déclic.

### UTILISATION TRANSAT

#### IMPORTANT ! LIRE ATTENTIVEMENT ET CONSERVER POUR UNE CONSULTATION ULTÉRIEURE.

#### ATTENTION

- Ne jamais laisser l'enfant sans surveillance.
- Cesser d'utiliser le produit lorsque l'enfant commence à essayer de s'asseoir.
- Ne jamais utiliser ce produit sur une surface en hauteur (par exemple, une table).
- Toujours utiliser le système de retenue.
- Ce siège-auto n'est pas prévu pour de longues périodes de sommeil. Le siège-auto ne remplace pas un lit ou un berceau. Si l'enfant a besoin de dormir, il doit être mis dans un lit ou dans un berceau adapté.
- Ne pas utiliser le siège-auto s'il montre une partie cassée ou manquante.
- Ne pas utiliser d'accessoires ou de pièces de rechange outre ceux qui sont approuvés par Artsana.
- Avant de transporter le siège-auto, toujours remettre la poignée en

position A (verticale).

- Quand il n'est pas utilisé en voiture, le siège-auto peut également être utilisé comme transat.
- Ne pas utiliser le siège-auto si l'enfant arrive à se tenir assis tout seul.



### NETTOYAGE DE LA HOUSSE

La housse du siège-auto est complètement amovible et lavable à la main ou en machine à 30°C tandis que le réducteur est lavable uniquement à la main. Pour le lavage, s'en tenir aux instructions affichées sur l'étiquette du revêtement avec les symboles de lavage suivants :



Lavage à la main



Laver en machine à 30°C



Ne pas blanchir



Ne pas sécher en machine



Ne pas repasser



Ne pas laver à sec

Ne jamais utiliser de détergents abrasifs ou de solvants. Ne pas essorer la housse et la laisser sécher sans la tordre.

La housse peut être remplacée exclusivement par une pièce de rechange approuvée par le fabricant, parce qu'elle fait partie intégrante du siège-auto et constitue donc un élément de sécurité.

**ATTENTION!** Le siège-auto ne doit jamais être utilisé sans la housse, afin de ne pas compromettre la sécurité de l'enfant.

Pour enlever la housse, procéder comme suit :

#### Housse

- Détacher les ceintures du siège-auto ;
- Retirer les épaulières par les fentes du dossier ;
- Décrocher les élastiques situés sous l'assise du siège-auto ;
- Retirer la housse.

#### Repose-tête

- Détacher le bouton situé à l'arrière du repose-tête du siège-auto pour le séparer de la structure ;
- Défiler la housse du repose-tête.

### NETTOYAGE DES PARTIES EN PLASTIQUE ET EN MÉTAL

Pour le nettoyage des parties en plastique ou en métal verni, utiliser seulement un chiffon humide. Ne jamais utiliser de détergents abrasifs ou de solvants.

Les parties mobiles du siège-auto ne doivent en aucune sorte être lubrifiées.

### CONTRÔLE DE L'INTÉGRITÉ DES COMPOSANTS

Il est conseillé de vérifier régulièrement l'intégrité et l'état d'usure des éléments suivants :

- Housse : vérifier que le rembourrage ne sort pas et qu'aucune partie n'est desserrée. Vérifier l'état des coutures qui doivent toujours être parfaites.
- Harnais de sécurité : vérifier qu'il n'y a pas d'effilochage anormal du tissu, avec une réduction évidente de l'épaisseur au niveau du ruban de réglage, de l'entrejambe, sur les épaules et dans la zone de la plaque de réglage des harnais.
- Plastiques : vérifier l'état d'usure de toutes les parties en plastique

qui ne doivent montrer aucun signe évident d'endommagement ou de décoloration.

### **CONSERVATION DU PRODUIT**

Quand il n'est pas installé dans la voiture, il est conseillé de conserver le siège-auto dans un endroit sec, loin des sources de chaleur et à l'abri de poussières, de l'humidité et du rayonnement solaire direct.

### **ÉLIMINATION DU PRODUIT**

Une fois la limite d'utilisation prévue pour le siège-auto atteinte, interrompre son utilisation et le déposer parmi les déchets. Pour des motifs de respect de l'environnement, séparer les différents types de déchets conformément à la réglementation en vigueur dans votre pays.

### **GARANTIE**

Le produit est garanti contre tout défaut de conformité dans des conditions normales d'utilisation selon les indications figurant sur la notice d'utilisation. La garantie ne sera donc pas appliquée en cas de dommages dérivant d'un usage inapproprié, de l'usure ou d'événements accidentels. En ce qui concerne la durée de la garantie contre les défauts de conformité, consulter les conditions prévues par les normes nationales applicables, le cas échéant, dans le pays d'achat.

## KORY PLUS i-SIZE (40-85 cm)

Dieser Autokindersitz ist gemäß der Verordnung ECE R 129/03 für die Beförderung von Kindern zugelassen:

- Mit einer Körpergröße zwischen 40 und 85 cm (Max. 13 kg): Integral Universal ISOFIX "i-Size"/ Universal Belted (Abb.1);
- Im Alter: von der Geburt bis ca. 15 Monate;
- Nur entgegen die Fahrtrichtung.

### GEBRAUCHSANLEITUNG

BITTE LESEN SIE VOR DEM EINBAU DES AUTOKINDERSITZES DIESE ANLEITUNG SORGFÄLTIG UND VOLLSTÄNDIG DURCH, UM GEFAHREN BEI DER VERWENDUNG ZU VERMEIDEN. BEWAHREN SIE DIE GEBRAUCHSANLEITUNG FÜR SPÄTERES NACHLESEN AUF.

### SICHERHEITSHINWEISE

- Vor der Verwendung entfernen und entsorgen Sie alle Kunststofftaschen und alle Gegenstände, die Teil der Produktverpackung sind, oder bewahren Sie sie fern vor dem Zugriff von Kindern auf. Es wird empfohlen, diese Elemente nach den geltenden Gesetzen zu entsorgen.
- Nicht mit den Fingern in die Mechanismen greifen.
- In jedem Land sind hinsichtlich der Sicherheit andere Gesetze und Regelungen für die Beförderung von Kindern im Auto vorgesehen. Daher sollte man sich für weitere Informationen an die örtlichen Behörden wenden.
- Achten Sie darauf, dass niemand das Produkt verwendet, ohne die Gebrauchsanleitung gelesen zu haben, und bewahren Sie diese Anleitung zum späteren Nachschlagen auf.
- Es wird empfohlen, alle Insassen darüber in Kenntnis zu setzen, wie

das Kind im Notfall abzuschnallen ist.

- Falls der Autokindersitz während der Fahrt verstellt werden muss oder das Kind Ihre Aufmerksamkeit benötigt, halten Sie zuerst das Fahrzeug an einem sicheren Ort an.
- In den ersten Monaten nach der Geburt können Kinder im Sitzen Schwierigkeiten beim Atmen haben. Vermeiden Sie es, Kinder auf dem Autokindersitz schlafen zu lassen, bis sie ihren Kopf selbst anheben können.
- Frühgeborene, die vor der 37. Schwangerschaftswoche zur Welt gekommen sind, könnten im Autokindersitz einem Risiko ausgesetzt sein. Diese Säuglinge können Atembeschwerden haben, während sie im Autokindersitz sitzen. Wir empfehlen Ihnen daher, sich an Ihren Arzt oder an das Krankenhauspersonal zu wenden, damit diese Ihr Kind untersuchen und Ihnen einen geeigneten Autokindersitz empfehlen können, bevor Sie das Krankenhaus verlassen.
- Vergewissern Sie sich regelmäßig, dass das Kind das Gurtschloss nicht öffnet und nicht am Autokindersitz oder an Teilen davon herumspielt.
- Lassen Sie andere Kinder nicht unbeaufsichtigt mit Komponenten und Teilen des Autokindersitzes spielen.
- Wenn das Kind nicht im Auto transportiert wird, muss der Autokindersitz trotzdem befestigt bleiben oder in den Kofferraum gelegt werden. Der nicht befestigte Autokindersitz kann im Falle eines Unfalls oder scharfen Bremsens für die Fahrgäste eine Gefahr darstellen.
- Der Autokindersitz darf ausschließlich von einem Erwachsenen eingestellt werden.
- Das Risiko schwerwiegender Schäden am Kind steigt, nicht nur im Falle eines Unfalls, sondern auch unter anderen Umständen (z.B. scharfes Bremsen usw.), wenn die in diesem Handbuch angegebenen Anweisungen nicht gewissenhaft befolgt werden.
- Kein Autokindersitz kann bei einem Unfall die totale Sicherheit des Kindes gewährleisten, aber die Verwendung dieses Produktes reduziert das Verletzungs- und Todesrisiko des Kindes.

- Verwenden Sie den Autokindersitz immer nur in korrekt installiertem Zustand, auch auf kurzen Strecken. Eine mangelnde Befolgung dieses Hinweises gefährdet die Unversehrtheit des Kindes. Insbesondere bitte sicherstellen, dass die Gurte des Autokindersitzes ordnungsgemäß gespannt, nicht verwickelt oder verdreht sind.
- Achten Sie darauf, dass alle Insassen zu ihrer eigenen Sicherheit bei Fahrten angeschnallt sind. Insassen, die nicht angeschnallt sind, könnten das Kind bei einem Unfall oder abrupten Bremsmanöver verletzen.
- Vergewissern Sie sich, dass die Fahrzeugsitze (zusammenklappbar, umklappbar oder drehbar) ordnungsgemäß befestigt sind.
- Auch nach einem leichten Unfall kann der Autokindersitz Beschädigungen aufweisen, die mit bloßem Auge nicht zu erkennen sind. Daher muss er auf jeden Fall ausgetauscht werden.
- Benutzen Sie bitte keine Autokindersitze aus zweiter Hand: Sie könnten strukturelle Schäden haben, die mit bloßem Auge nicht zu erkennen sind, jedoch die Sicherheit des Produkts beeinträchtigen.
- Wenn der Autokindersitz beschädigt, verformt oder stark abgenutzt ist bzw. wenn irgendein Teil fehlt, darf er nicht mehr benutzt werden: Die ursprünglichen Sicherheitskriterien könnten nicht mehr gegeben sein.
- Etiketten und Zeichen/Logos nicht vom Produkt entfernen.
- Der Bezug kann nur durch einen vom Hersteller genehmigten Bezug ersetzt werden, da dieser ein fester Bestandteil des Autokindersitzes ist. Der Autokindersitz darf niemals ohne den Bezug verwendet werden, um die Sicherheit des Kindes nicht zu beeinträchtigen.
- Der Autokindersitz kann nicht mehr verwendet werden, wenn der Gurt Schnitte oder Ausfransungen aufweist.
- Nehmen Sie ohne die Zustimmung des Herstellers keine Änderungen oder Ergänzungen am Produkt vor. Montieren Sie stets nur

Zubehörteile, Ersatzteile oder Komponenten, die vom Hersteller für die Verwendung mit dem Autokindersitz geliefert und genehmigt wurden.

- Verwenden Sie bitte keine Kissen oder Decken, um den Autokindersitz zu erhöhen. Im Fall eines Unfalls könnte sonst der Autokindersitz nicht korrekt funktionieren.
- Vergewissern Sie sich, dass sich keine Gegenstände zwischen dem Autokindersitz und dem Sitz oder zwischen dem Autokindersitz und der Tür befinden.
- Vergewissern Sie sich, dass insbesondere auf der Hutablage im Fahrzeug weder Gegenstände noch Gepäck transportiert werden, die nicht sicher festgemacht oder positioniert wurden: Bei einem Unfall oder bei ruckartigem Bremsen könnten diese die Insassen verletzen.
- Lassen Sie das Kind niemals allein im Fahrzeug. Dies kann gefährlich sein!
- Der Kindersitz ist nur für ein Kind ausgelegt.
- Vermeiden Sie es, dem Kind während der Fahrt Speisen zu verabreichen, insbesondere Lutscher, Eis am Stiel oder andere Speisen am Stiel. Im Falle eines Unfalls oder beim scharfen Bremsen könnten diese das Kind verletzen.
- Machen Sie während langer Autofahrten häufiger Pausen: Das Kind wird im Autokindersitz sehr schnell müde und braucht Bewegung. Es wird empfohlen, das Kind auf der Gehwegseite ein- und aussteigen zu lassen.
- Falls Ihr Fahrzeug länger in der Sonne stand, vergewissern Sie sich bitte, bevor Sie das Kind in den Autokindersitz setzen, dass die Teile des Autokindersitzes nicht heiß sind. Sollte dies der Fall sein, dann lassen Sie den Sitz zuerst abkühlen, bevor Sie das Kind hinein setzen, um Verbrennungen zu vermeiden.
- Verwenden Sie das Produkt NICHT länger als 5 Jahre. Nach Ablauf dieser Zeit können Materialveränderungen (z.B. durch Einwirkung von Sonnenlicht) die Wirksamkeit des Produkts verringern oder beeinträchtigen.

- Die Gesellschaft Artsana übernimmt keine Haftung bei unsachgemäßer und von den vorliegenden Anweisungen abweichender Verwendung des Produkts.



## LISTE DER BESTANDTEILE

### Autokindersitz (Abb. 2)

- A. Tragebügel
- B. Kopfstütze
- C. Schulterpolster
- D. Kindersitzgurte
- E. Gurtschloss
- F. Gepolsterter Schrittgurt
- G. Sitzverkleinerer
- H. Gurtverstelltaste
- I. Gurtlängenverstellband
- J. Führung Bauchgurte
- K. Verstelltasten des Tragebügels
- L. Fast-In-Anschlüsse
- M. Lösetasten Sportwagen
- N. Diagonale Gurtführung
- O. Einstelltaste Kopfstütze
- P. Verdeck

### Basis (Abb. 3)

- A. Rückprallbügel
- B. Isofix-Rastarme
- C. Anzeiger Isofix-Befestigung
- D. Tasten Isofix-Rastarme
- E. Support Leg (Stützbein)
- F. Einstelltaste Höhe Stützbein
- G. Anzeiger korrekte Installation Stützbein
- H. Lösehebel des Autokindersitzes
- I. Befestigungsaufnahmen des Autokindersitzes
- J. Anzeiger korrekte Befestigung des Autokindersitzes an der Basis
- K. Taste der 360°-Drehung
- L. Anzeiger korrekte Fahrtrichtung
- M. Isofix-Führung

## KORREKTE POSITION IM FAHRZEUG

40-85 cm

Der Autokindersitz Kory Plus kann auf zwei Arten installiert werden: mit der Full 360 i-Size Basis und ohne der Full 360 i-Size Basis, nur mit den Sicherheitsgurten des Fahrzeugs. **Die Full 360 i-Size Basis kann separat als Zubehör erworben werden.**

### • Konfiguration mit der basis

Dies ist eine moderne Kinder-Rückhalteeinrichtung, genehmigt nach der ECE R129 zur Verwendung auf Sitzen in mit dem i-Size-System kompatiblen Fahrzeugen gemäß den Anweisungen des Fahrzeugherstellers im Fahrzeughandbuch. Bei Fragen wenden Sie sich an den Hersteller des fortschrittlichen Kinderrückhaltesystems oder an den Händler.

Wenn das Fahrzeug keinen i-Size-Sitzplatz hat, in der Fahrzeugkompatibilitätsliste (verfügbar über QR-Code auf dem Produktinstallationssetkit und ganz hinten in dieser Gebrauchsanweisung) nachlesen.

### • Konfiguration ohne basis

Dies ist eine moderne Kinder-Rückhalteeinrichtung, genehmigt nach der ECE R129 zur Verwendung auf Sitzen in mit dem i-Size-System

kompatiblen Fahrzeugen gemäß den Anweisungen des Fahrzeugherstellers im Fahrzeughandbuch. Bei Fragen wenden Sie sich an den Hersteller des fortschrittlichen Kinderrückhaltesystems oder an den Händler.

## INSTALLATION

40-85 cm (gegen die Fahrtrichtung)	System mit integrierten Gurten + Full 360 i-Size Basis mit Support Leg ODER System mit integrierten Gurten + Sicherheitsgurte des Fahrzeugs	
------------------------------------	---	---

### 1. 40-85cm (max. 13 kg) „Integral Universal ISOFIX „i-Size““ - Installation mit der Full 360 i-Size Basis mit Support Leg gegen die Fahrtrichtung (siehe Abbildungen von Nummer 4 bis 13B)

Der Sitzverkleinerer muss zwischen 40 cm und 60 cm verwendet werden.

#### Sitzverkleinerer

Zwischen 40 cm und 60 cm	
--------------------------	---

> 60 cm	
---------	--

## HINWEISE

- Den Autokindersitz nicht auf Sitzen installieren, auf denen der Airbag aktiviert ist. Der Autokindersitz darf nur dann auf dem Beifahrersitz installiert werden, wenn der Frontairbag deaktiviert ist: Mit dem Autohersteller oder in der Bedienungsanleitung des Autos überprüfen, ob es möglich ist, den Airbag zu deaktivieren. Es wird in jedem Fall dazu geraten, den Fahrzeugsitz so weit wie möglich nach hinten zu schieben, sofern dies mit den anderen Mitfahrern auf den Hintersitzen vereinbar ist. Verwenden Sie diesen Autokindersitz niemals auf seitlich ausgerichteten oder gegen die Fahrtrichtung montierten Sitzen (Abb. 18). Nach den Unfallstatistiken sind im Allgemeinen die Rücksitze des Fahrzeugs sicherer als die Vordersitze: Deshalb wird empfohlen, den Autokindersitz auf den Rücksitzen zu installieren.
- Der Autokindersitz darf nur gegen die Fahrtrichtung installiert werden.
- Die Installation muss auf Sitzen erfolgen, die mit Isofix-System ausgestattet sind.
- Das Gewicht des Kindes darf maximal 13 kg betragen.
- Bei der Installation mit dem Isofix-System darf der Sicherheitsgurt des Fahrzeugs nicht hinter dem Autokindersitz befestigt werden, da dies den aufblasbaren Teil des Gurts betreffen würde.
- Bis 60 cm ist die Verwendung des Sitzverkleinerers (im Lieferumfang enthalten) verpflichtend. Ab 61 cm ist der Sitzverkleinerer nicht mehr notwendig.

### 2. 40-85cm (max. 13 kg) „Universal Belted“ - Installation mit den 3 Punkt Sicherheitsgurten des Fahrzeugs gegen die



## Fahrrichtung (siehe Abbildungen von Nummer 16 bis 26)

Der Sitzverkleinerer muss zwischen 40 cm und 60 cm verwendet werden.

### Sitzverkleinerer

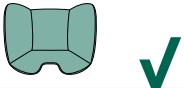
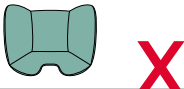
Zwischen 40 cm und 60 cm	
> 60 cm	

### HINWEISE

- a) Den Autokindersitz nicht auf Sitzen installieren, auf denen der Airbag aktiviert ist. Der Autokindersitz darf nur dann auf dem Beifahrersitz installiert werden, wenn der Frontairbag deaktiviert ist: Mit dem Autohersteller oder in der Bedienungsanleitung des Autos überprüfen, ob es möglich ist, den Airbag zu deaktivieren. Es wird in jedem Fall dazu geraten, den Fahrzeugsitz so weit wie möglich nach hinten zu schieben, sofern dies mit den anderen Mitfahrern auf den Hintersitzen vereinbar ist. Verwenden Sie diesen Autokindersitz niemals auf seitlich ausgerichteten oder gegen die Fahrtrichtung montierten Sitzen (Abb. 18). Nach den Unfallstatistiken sind im Allgemeinen die Rücksitze des Fahrzeugs sicherer als die Vordersitze: Deshalb wird empfohlen, den Autokindersitz auf den Rücksitzen zu installieren.
- b) Der Autokindersitz darf nur gegen die Fahrtrichtung installiert

werden.

- c) Das Gewicht des Kindes darf maximal 13 kg betragen.
- d) Bis 60 cm ist die Verwendung des Sitzverkleinerers (im Lieferumfang enthalten) verpflichtend. Ab 61 cm ist der Sitzverkleinerer nicht mehr notwendig.
- e) Der Fahrzeugsitz muss mit Dreipunkt-/ Statik- oder Retraktor-Sicherheitsgurten ausgerüstet sein, die der UN/ECE-Regelung Nr. 16 oder anderen vergleichbaren Normen entsprechen (Abb. 16).
- f) Der Autokindersitz darf niemals mit dem Zweipunkt-Sicherheitsgurt des Fahrzeugs installiert werden (Abb. 17).
- g) Bei Verwendung in Fahrzeugen, die auf der hinteren Sitzbank mit Sicherheitsgurten mit integrierten Airbags ausgestattet sind (aufblasbare Gurte), kann die Wechselwirkung zwischen dem aufblasbaren Teil des Fahrzeuggurts und dieser Rückhalteeinrichtung für Kinder schwere oder sogar tödliche Verletzungen bewirken. Bei Verwendung des Autokindersitzes in Fahrzeugen mit hinteren Sicherheitsgurten mit integriertem Airbag (aufblasbare Gurte), die Gebrauchsanweisung des Fahrzeugherstellers befolgen.

### EINSTELLUNGEN DES TRAGEBÜGELS

Der Tragebügel des Autokindersitzes kann in 3 Positionen verstellt werden (Abb. 30).

- A. Transportstellung im Auto mit und ohne Basis und für den Transport von Hand.
- B. Position zur Verwendung als Wippe oder zum Andocken an den entsprechenden Chicco-Sportwagen.
- C. Verwendung als Wippe in Fix-Position. Um den Tragebügel zu verstellen, die Tasten (K) auf dem Griff gleichzeitig drücken und diesen bis zum hörbaren Einrasten in die gewünschte Position drehen.

### VERWENDUNG ALS BABYLIEGE

**WICHTIG! AUFMERKSAM DURCHLESEN UND FÜR SPÄTERES NACHSCHLAGEN AUFBEWAHREN.**

**WARNUNG**

- Lassen Sie das Kind nie unbeaufsichtigt.
- Verwenden Sie das Produkt nicht mehr, sobald das Kind versucht, sich aufzusetzen.
- Verwenden Sie dieses Produkt niemals auf einer erhöhten Fläche (z. B. einem Tisch).
- Verwenden Sie immer das Rückhaltesystem.
- Dieser Autokindersitz ist nicht für längere Schlafzeiten geeignet. Der Autokindersitz ist kein Ersatz für ein Bett oder eine Wiege. Wenn das Kind schlafen möchte, sollte es in ein Bett oder in eine geeignete Wiege gelegt werden.
- Verwenden Sie den Autokindersitz nicht, wenn Teile davon beschädigt oder verloren gegangen sind.
- Verwenden Sie keine anderen als die von Artsana zugelassenen Zubehör- oder Ersatzteile.
- Stellen Sie den Tragebügel immer in Position A (senkrecht), bevor Sie den Autokindersitz transportieren.
- Wenn der Autokindersitz nicht im Auto verwendet wird, kann er auch als Wippe verwendet werden.
- Verwenden Sie den Autokindersitz nicht, wenn das Kind selbstständig sitzen kann.

**REINIGUNG DES BEZUGS**

Der Bezug des Autokindersitzes kann vollständig abgenommen und von Hand oder in der Waschmaschine bei 30°C gewaschen werden.

Der Verkleinerer darf hingegen ausschließlich von Hand gewaschen werden. Für die Reinigung befolgen Sie bitte die Anleitung auf dem Pflege-Etikett, auf dem die folgenden Symbole für das Waschen abgedruckt sind:



Handwäsche



Waschen in der Waschmaschine bei 30°C



Nicht bleichen



Nicht im Trockner trocknen



Nicht bügeln



Nicht chemisch reinigen

Verwenden Sie keine Scheuer- oder Lösungsmittel. Den Bezug nicht schleudern und ohne Auswringen trocknen lassen.

Der Bezug darf ausschließlich durch einen vom Hersteller genehmigten Bezug ersetzt werden, da er Bestandteil des Autokindersitzes und somit ein Sicherheitselement ist.

**ACHTUNG!** Der Autokindersitz darf niemals ohne den Bezug verwendet werden, um die Sicherheit des Kindes nicht zu beeinträchtigen.

Um den Bezug zu entfernen, wie folgt vorgehen:

**Bezug**

- Die Gurte des Autokindersitzes lösen;
- Die Schulterpolster über die Schlitzlöcher an der Rückenlehne entfernen;
- Die Gummis aushaken, die sich unter der Sitzfläche des Autokindersitzes befinden;
- Den Bezug abziehen.

**Kopfstütze**

- Den Druckknopf auf der Rückseite der Kopfstütze des Autokinder-

- sitzes lösen, um sie von der Struktur zu lösen.
- Den Bezug der Kopfstütze abziehen.

### **REINIGUNG DER KUNSTSTOFF- UND METALLTEILE**

Für die Reinigung der Kunststoff- oder der lackierten Metallteile sollte nur ein feuchtes Tuch verwendet werden. Benutzen Sie keine Scheuer- oder Lösungsmittel.

Die beweglichen Teile des Autokindersitzes dürfen keinesfalls geschmiert werden.

### **KONTROLLE DER UNVERSEHRTHEIT DER BESTANDTEILE**

Es wird empfohlen, regelmäßig die Unversehrtheit und den Verschleiß folgender Bestandteile des Autokindersitzes zu überprüfen:

- Bezug: Prüfen, ob die Polsterungen oder Teile davon beschädigt sind. Prüfen, ob die Nähte in perfektem Zustand sind.
- Gurte: Vergewissern Sie sich, dass am Verstellband, am Schrittgurt, an den Schulterbändern und im Bereich der Verstellplatte der Gurte kein Zerfransen des Gewebes mit sichtbarer Ausdünnung auftritt.
- Kunststoffe: Alle Kunststoffteile auf ihren Verschleißzustand prüfen. Sie dürfen keine sichtbaren Zeichen von Beschädigung, Verschleiß oder Ausbleichung zeigen.

### **AUFBEWAHRUNG DES PRODUKTS**

Wenn der Autokindersitz nicht im Auto installiert ist, wird empfohlen, ihn an einem trockenen Ort, von Wärmequellen, Staub, Feuchtigkeit und direktem Sonnenlicht geschützt, aufzubewahren.

### **ENTSORGUNG DES PRODUKTS**

Ist die für den Autokindersitz vorgesehene Gebrauchsgrenze erreicht, entsorgen Sie ihn. Aus Umweltschutzgründen müssen die

verschiedenen Einzelteile des Autokindersitzes getrennt und die Entsorgungsbestimmungen Ihres Landes befolgt werden.

### **GARANTIE**

Die Garantie gilt bei allen Konformitätsfehlern, die trotz normaler Gebrauchsbedingungen, gemäß den Vorgaben der Gebrauchsanleitung, auftreten. Die Garantie verfällt bei unsachgemäßem Gebrauch, Abnutzung oder bei persönlichen Unglücksfällen. Für die Dauer der Gewährleistung auf Konformitätsmängel beachten Sie bitte die spezifischen Bestimmungen der im Kaufland geltenden nationalen Vorschriften, sofern vorgesehen.

## KORY PLUS i-SIZE (40-85 cm)

Esta silla está homologada conforme al Reglamento ECE R 129/03 para el transporte de niños:

- Cuya altura esté comprendida entre 40 y 85 cm (Máx. 13 kg): Integral Universal ISOFIX "i-Size"/ Universal Belted (Fig.1);
- Edad: desde el nacimiento hasta los 15 meses;
- Solo en sentido contrario a la marcha.

### INSTRUCCIONES DE USO

ANTES DE INSTALAR LA SILLA DE AUTO, LEA DETENIDAMENTE Y POR COMPLETO ESTE MANUAL DE INSTRUCCIONES PARA EVITAR PELIGROS DURANTE EL USO, Y CONSERVELO PARA FUTURAS CONSULTAS.

### ADVERTENCIAS

- Antes del uso, quite y elimine las bolsas de plástico y todos los demás elementos que forman parte del embalaje del producto o, en cualquier caso, manténgalos fuera del alcance de los niños. Se recomienda eliminar estos elementos conforme lo establecen las leyes vigentes en materia de recogida selectiva de residuos.
- No introducir los dedos en los mecanismos.
- Cada país establece leyes y reglamentos diferentes en materia de seguridad para el transporte de niños en automóvil, por este motivo, se recomienda contactar con las autoridades locales para solicitar mayor información.
- No permita que el producto se utilice si no se han leído las instrucciones y conserve este manual para un uso futuro.
- Se aconseja que todos los pasajeros que ocupen el vehículo sepan cómo sacar al niño en caso de emergencia.

- Si mientras conduce, fuera necesario efectuar operaciones de regulación en la silla o acomodar al niño, detenga el vehículo en un lugar seguro.
- En los primeros meses después del nacimiento, los niños pueden tener dificultad para respirar estando sentados. El niño no debe ponerse a dormir en la silla mientras no pueda mantener la cabeza erguida por sí solo.
- Los niños prematuros nacidos con menos de 37 semanas de gestación pueden correr riesgo en la silla. Dichos bebés pueden tener dificultades respiratorias mientras están sentados en la silla. Por lo tanto, aconsejamos dirigirse a su médico o al personal del hospital para que controlen al niño y le aconsejen el tipo de silla adecuada antes de dejar el hospital.
- Controle periódicamente que el niño no abra la hebilla de enganche del cinturón de seguridad de la silla y que no juegue con partes de la misma.
- Evite que otros niños jueguen con los componentes y las piezas de la silla de auto.
- Cuando no se esté llevando al niño, la silla debe dejarse enganchada, o meterse en el maletero. En efecto, una silla sin sujetar puede representar un peligro para los pasajeros en caso de accidente o de frenado brusco.
- Las operaciones de regulación de la silla de auto deben ser realizadas únicamente por un adulto.
- El riesgo de lesiones graves al niño, no solamente en caso de accidente sino en otras circunstancias (por ejemplo, frenadas bruscas, etc.), aumenta si no se siguen estrictamente las instrucciones de este manual.
- Ninguna silla de auto puede garantizar la seguridad total del niño en caso de accidente, pero la utilización de este producto reduce el riesgo de muerte o lesiones graves.
- Utilice siempre la silla de auto correctamente instalada, incluso en trayectos cortos. De lo contrario, se compromete la seguridad del

niño. Verifique sobre todo que los cinturones de la silla estén bien tensados, que no estén torcidos o en posición incorrecta.

- Asegúrese de que todos los pasajeros del vehículo usen su cinturón de seguridad, por su propia seguridad y porque durante el viaje, en caso de accidente o de frenada brusca, podrían herir al niño.
- Compruebe que los asientos del vehículo (plegables, abatibles o giratorios) estén bien encajados.
- Tras un accidente, aunque sea leve, la silla debe sustituirse ya que puede haber sufrido daños, no siempre reconocibles a simple vista.
- No utilice sillas de segunda mano: pueden haber sufrido daños estructurales no visibles a simple vista, pero que pueden comprometer la seguridad del producto.
- No utilice la silla de auto si está dañada, deformada, excesivamente gastada o con partes incompletas: podría haber perdido sus características originales de seguridad.
- No elimine las etiquetas ni las marcas del producto.
- La funda puede sustituirse única y exclusivamente por fundas aprobadas por el fabricante, ya que forma parte integrante de la silla. La silla no debe ser utilizada nunca sin la funda para no poner en riesgo la seguridad del niño.
- La silla no debe utilizarse si el cinturón está cortado o deshilachado.
- No modifique ni incorpore partes adicionales al producto sin la aprobación del fabricante. No instale accesorios, piezas de repuesto o componentes que no estén suministrados y aprobados por el fabricante para ser utilizados con la silla.
- No utilice complementos como almohadas o mantas para elevar la silla del asiento del vehículo, ni para que el niño quede más alto en la silla: en caso de accidente, la silla podría no funcionar correctamente.
- Compruebe que no haya objetos entre la silla y el asiento, o entre la silla y la puerta.

- Asegúrese de que no se transporten objetos ni equipajes sin fijarlos o colocarlos de forma segura, sobre todo en la parte trasera del vehículo: en caso de accidente o frenada brusca pueden herir a los pasajeros.
- Nunca deje al niño solo en el automóvil, ¡puede ser peligroso!
- No transporte a más de un niño a la vez en la silla.
- No le administre comida al niño durante el viaje, especialmente piruletas, polos u otro tipo de dulces con palito. En caso de accidente o frenadas bruscas, pueden herirlo.
- Durante los viajes largos, se recomienda realizar paradas frecuentes: el niño se cansa fácilmente en la silla de auto y necesita moverse. Se recomienda acomodar y bajar al niño por el lado de la acera.
- En caso de que el vehículo haya permanecido bajo el sol durante mucho tiempo, inspeccione cuidadosamente la silla antes de acomodar al niño, algunas partes podrían estar demasiado calientes: en este caso, deje que se enfríen antes de acomodar al niño para evitar quemaduras.
- NO utilice el producto por un período superior a 5 años. Pasado este tiempo, las alteraciones que sufren los materiales (por ejemplo, a causa de la exposición a la luz del sol) pueden disminuir o comprometer las propiedades del producto.
- La empresa Artsana no asume responsabilidad alguna por el uso incorrecto del producto y por usos diferentes de aquellos indicados en estas instrucciones.



## LISTA DE COMPONENTES

### Silla de auto (Fig. 2)

A. Asa

- B. Reposacabezas
- C. Hombreras
- D. Cinturones de la silla
- E. Hebilla
- F. Separapiernas acolchado
- G. Reductor
- H. Botón de regulación de los cinturones
- I. Cinta de regulación de los cinturones
- J. Guía para cinturón abdominal
- K. Botones de regulación del asa
- L. Fijaciones fast-in
- M. Botones de desenganche de la silla de paseo
- N. Guía del cinturón diagonal
- O. Botón de regulación del reposacabezas
- P. Capota

### Base (Fig. 3)

- A. Barra antirrebote
- B. Conectores Isofix
- C. Indicador de fijación Isofix
- D. Botones conectores Isofix
- E. Pata de apoyo
- F. Botón de regulación de la altura de la pata de apoyo
- G. Indicador de correcta instalación de la pata de apoyo
- H. Palancas de desenganche de la silla de auto
- I. Puntos de enganche de la silla de auto
- J. Indicadores de que la silla de auto está correctamente enganchada en la base
- K. Botón de rotación a 360°
- L. Indicador de la posición correcta de viaje

### POSICIÓN CORRECTA EN EL VEHÍCULO

40-85 cm

La silla de auto Kory Plus se puede instalar de dos maneras: con la Full 360 i-Size base y sin la Full 360 i-Size base, solo con los cinturones del vehículo. **La Full 360 i-Size base se puede comprar por separado como accesorio.**

#### • Configuración con la base

Este es un dispositivo avanzado de retención infantil i-Size homologado en virtud del reglamento ECE R129 para utilizarlo en los asientos de vehículos compatibles con el sistema i-Size siguiendo las instrucciones indicadas por el fabricante del vehículo en el manual de uso del vehículo. En caso de duda, consulte al fabricante del sistema avanzado de retención infantil o al vendedor.

Si el vehículo no cuenta con un puesto de asiento para i-Size, revise el listado de compatibilidad de los automóviles, disponible a través del código QR presente en la etiqueta de instalación del producto y al final de este manual.

#### • Configuración sin la base

Este es un dispositivo avanzado de retención infantil i-Size homologado en virtud del reglamento ECE R129 para utilizarlo en los asientos de vehículos compatibles con el sistema i-Size siguiendo las instrucciones indicadas por el fabricante del vehículo en el manual de uso del vehículo. En caso de duda, consulte al fabricante del sistema avanzado de retención infantil o al vendedor.



## INSTALACIÓN

40-85 cm (en sentido contrario a la marcha)	Sistema de cinturones integrados + Full 360 i-Size base con Support Leg O Sistemas de cinturones integrados + cinturones del vehículo	
---	---	---

### 1. 40-85cm (Max 13 kg) i-SIZE ISOFIX Universal en sentido contrario a la marcha: instalación con la Full 360 i-Size base con Support Leg (ver las ilustraciones de la número 4 a la 13B)

El reductor se debe utilizar desde los 40 cm a los 60 cm.

#### Reductor

Desde los 40 cm a los 60 cm	
> 60 cm	

#### PRESTE ATENCIÓN A LO SIGUIENTE

a) No instale la silla de auto en asientos con el airbag activado. La silla de auto se puede instalar en el asiento delantero solamente si el

airbag frontal está desactivado: verifique con el concesionario del automóvil o en el manual de instrucciones del automóvil la posibilidad de desactivar el airbag. Se aconseja de todas formas echar hacia atrás el asiento lo máximo posible teniendo en cuenta la presencia de otros pasajeros en el asiento trasero. Nunca utilice esta silla en asientos laterales u opuestos al sentido de marcha (Fig. 18). Sobre la base de las estadísticas sobre accidentes, en general, los asientos traseros del vehículo son más seguros que los delanteros: por tanto, se recomienda instalar la silla en los asientos traseros.

- b) La silla de auto debe instalarse exclusivamente en sentido contrario a la marcha.
- c) La instalación debe realizarse en asientos dotados de Sistema Isofix.
- d) El niño debe pesar como máximo 13 kg.
- e) Durante la instalación con el Sistema Isofix, el cinturón de seguridad del vehículo no debe engancharse detrás de la silla de auto porque sujetaría la parte inflable del cinturón.
- f) Hasta los 60 cm es obligatorio utilizar el reductor (incluido con el producto). A partir de los 61 cm, el reductor no es necesario.

### 2. 40-85cm (Máx. 13 kg) i-SIZE Universal en sentido contrario a la marcha: instalación con los cinturones de seguridad de 3 puntos del coche (ver las ilustraciones de la número 16 a la 26)

El reductor se debe utilizar desde los 40 cm a los 60 cm.

#### Reductor

Desde los 40 cm a los 60 cm	
-----------------------------	---



### PRESTE ATENCIÓN A LO SIGUIENTE

- No instale la silla de auto en asientos con el airbag activado. La silla de auto se puede instalar en el asiento delantero solamente si el airbag frontal está desactivado: verifique con el concesionario del automóvil o en el manual de instrucciones del automóvil la posibilidad de desactivar el airbag. Se aconseja de todas formas echar hacia atrás el asiento lo máximo posible teniendo en cuenta la presencia de otros pasajeros en el asiento trasero. Nunca utilice esta silla en asientos laterales u opuestos al sentido de marcha (Fig. 18). Sobre la base de las estadísticas sobre accidentes, en general, los asientos traseros del vehículo son más seguros que los delanteros: por tanto, se recomienda instalar la silla en los asientos traseros.
- La silla de auto debe instalarse exclusivamente en sentido contrario a la marcha.
- El peso del niño debe ser como máximo de 13 kg.
- Hasta los 60 cm es obligatorio utilizar el reductor (incluido con el producto). A partir de los 61 cm, el reductor no es necesario.
- El asiento del automóvil tiene que estar provisto de cinturón de seguridad de 3 puntos, estático o con enrollador, homologado según el Reglamento UN/ECE N.º 16 u otras normas equivalentes (Fig. 16).
- Nunca instale la silla si los cinturones del automóvil tienen solo dos puntos de anclaje (Fig. 17).
- En caso de utilizar el producto en vehículos provistos de cinturones de seguridad traseros con airbag integrado (cinturones infla-

bles), la interacción de la parte inflable del cinturón del vehículo con este sistema de retención para niños puede ocasionar lesiones graves o incluso la muerte. Seguir las instrucciones del manual de instrucciones del fabricante del automóvil, si se utiliza en vehículos provistos de cinturón de seguridad trasero con airbag integrado (cinturones inflables)

### POSICIONES DEL ASA

El asa de la silla puede regularse en 3 posiciones (Fig. 30).

- Posición de transporte en el automóvil con base y sin base, y para transporte manual.
- Posición para uso como hamaca con balancín o para enganche en silla de paseo Chicco predispuesta para tal fin.
- Posición de uso como hamaca fija. Para regularla, presione al mismo tiempo los botones (K) del asa y gírela a la posición deseada hasta oír un clic.

### USO COMO HAMACA

**¡IMPORTANTE! LEER DETENIDAMENTE Y CONSERVAR PARA REFERENCIA FUTURA.**

#### ADVERTENCIA

- No deje nunca al niño desatendido.
- Deje de utilizar el producto cuando el niño comience a tratar de incorporarse.
- No utilice nunca este producto sobre superficies elevadas (por ejemplo, una mesa).
- Utilice siempre los sistemas de retención.
- Esta silla de auto no debe utilizarse para períodos prolongados de sueño. La sillita no sustituye a una cama o una cuna. Si el niño necesita dormir, hay que ponerlo en una cama o en una cuna adecuada.
- No use la silla de auto si está rota o faltan piezas.
- No utilice accesorios ni partes de repuesto diferentes de aquellos aprobados por Artsana.



- Antes de transportar la silla, ponga siempre el asa en la posición A (vertical).
- Cuando la silla no se utiliza en el vehículo, puede usarse también como hamaca.
- No utilice la silla si el niño puede sentarse solo.



### LIMPIEZA DE LA FUNDA

La funda de la silla puede quitarse completamente y lavarse a mano o en lavadora a 30 °C, mientras que el reductor solo se puede lavar a mano. Para el lavado, siga las instrucciones que se indican en la etiqueta de la funda que contiene los siguientes símbolos para el lavado:

 Lavado a mano

 Lavado en lavadora a 30 °C

 No usar lejía

 No secar en secadora

 No planchar

 No lavar en seco

No utilizar detergentes abrasivos ni disolventes. No centrifugar la funda y dejarla secar sin retorcerla.

La funda puede ser sustituida únicamente por un repuesto aprobado por el fabricante puesto que constituye parte integrante de la silla y, por tanto, un elemento de seguridad.

**¡ADVERTENCIA!** La silla no debe ser utilizada nunca sin la funda para no poner en riesgo la seguridad del niño.

Para quitar la funda, lleve a cabo el siguiente procedimiento:

#### Funda

- Desenganche los cinturones de la silla;
- Extraiga las hombreras a través de los ojales del respaldo;
- Desenganche los elásticos situados debajo del asiento de la silla de auto;
- Extraer la funda.

#### Reposacabezas

- Suelte el botón situado en la parte trasera del reposacabezas de la silla de auto para separarlo de la estructura;
- Extraiga la funda del reposacabezas.

### LIMPIEZA DE LAS PARTES DE PLÁSTICO Y DE METAL

Para la limpieza de las partes de plástico o metal barnizado, utilice solo un paño húmedo. Nunca utilice detergentes abrasivos o disolventes. Las partes móviles de la silla no deben ser lubricadas.

### CONTROL DE LA INTEGRIDAD DE LOS COMPONENTES

Se recomienda comprobar regularmente la integridad y el estado de desgaste de los siguientes componentes:

- Funda: Compruebe que el acolchado no se salga por las costuras y que las costuras estén intactas y sin daños.
- Cinturones: Controle que no haya partes deshilachadas con evidente reducción del espesor de las correas, la cinta de regulación, el separapiernas, los hombros y la zona de regulación de los cinturones.
- Partes de plástico: Revise el estado de desgaste de todas las partes de plástico que no deben presentar señales visibles de daños ni estar descoloridas.



### **ALMACENAMIENTO DEL PRODUCTO**

Cuando no esté instalada en el automóvil, se recomienda guardar la silla en un lugar seco, alejada de fuentes de calor y protegida del polvo, la humedad y la luz solar directa.

### **ELIMINACIÓN DEL PRODUCTO**

Al final de la vida útil de la silla, suspenda su uso y deposítela en un punto de recogida de residuos adecuado. A efectos del respeto y la protección del medio ambiente, se deben separar los distintos tipos de residuos según establecen las normativas vigentes en el país de uso.

### **GARANTÍA**

La garantía del producto cubre cualquier defecto en condiciones normales de uso, conforme a las instrucciones de uso. Por lo tanto, la garantía no se aplicará en caso de daños derivados del mal uso, desgaste o accidentes. Para la duración de la garantía por defectos de conformidad, se remite a las disposiciones específicas de la normativa nacional aplicable en el país de compra, si procede.

## KORY PLUS i-SIZE (40-85 cm)

Esta cadeira auto está homologada nos termos do regulamento ECE R 129/03 para o transporte de crianças:

- Com uma altura entre os 40 e 85 cm (Máx. 13 kg); Integral Universal ISOFIX "i-Size"/ Universal Belted (Fig.1);
- Idade: desde o nascimento até aproximadamente 15 meses;
- Somente no sentido inverso à marcha

### INSTRUÇÕES DE USO

ANTES DE INSTALAR A CADEIRA AUTO LEIA ATENTAMENTE E INTEGRALMENTE ESTE MANUAL DE INSTRUÇÕES PARA EVITAR RISCOS NA UTILIZAÇÃO E GUARDE-O PARA CONSULTAS FUTURAS.

### ADVERTÊNCIAS

- Antes de utilizar, remova e elimine eventuais sacos de plástico e todos os elementos que façam parte da embalagem do produto ou mantenha-os sempre fora do alcance das crianças.. Recomendamos que separe todos os componentes de acordo com a recolha seletiva de lixos, conforme as leis em vigor.
- Não introduzir os dedos nos mecanismos.
- Cada país prevê leis e regulamentos diferentes em matéria de segurança para o transporte de crianças em automóveis, por este motivo é aconselhável contactar as autoridades locais para obter mais informações.
- Não permita que alguém utilize o produto sem ter lido as instruções e conserve este manual para consultas futuras.
- Recomenda-se que todos os passageiros a bordo sejam informados sobre como retirar a criança da Cadeira auto, em caso de emergência.
- Quando o veículo estiver em movimento, se necessitar de efetuar

qualquer operação de regulação relativa à Cadeira auto ou ao posicionamento da criança, pare o veículo num local seguro.

- Nos primeiros meses após o nascimento, os bebés podem ter dificuldade para respirar na posição sentada. Evite deixar os bebés dormirem na cadeira até que consigam elevar a cabeça sozinhos.
- Os recém-nascidos prematuros com menos de 37 semanas de gestação podem correr perigo na Cadeira auto. Estes recém-nascidos podem ter dificuldade respiratória enquanto estão sentados na Cadeira auto. Assim, é aconselhável consultar o seu médico ou o pessoal hospitalar antes de deixar o hospital, para que observem o seu filho e recomendem a Cadeira auto mais adequada.
- Certifique-se sempre de que a criança não abre o fecho do cinto de segurança da Cadeira auto e que não manipula nenhum dos seus componentes.
- Não permita que as crianças brinquem com componentes ou partes da Cadeira auto.
- Mesmo sem a criança, a Cadeira auto deve estar sempre corretamente fixada ou então deve ser guardada no porta-bagagem. Se a Cadeira auto não estiver fixada corretamente, pode constituir um perigo para os passageiros, em caso de acidente ou travagem brusca.
- Os procedimentos de regulação da Cadeira auto devem ser efetuados exclusivamente por um adulto.
- O risco de a criança sofrer alguma lesão grave, não só em caso de acidente mas também noutras circunstâncias (por ex. travagens bruscas, etc.), aumenta se as indicações dadas neste manual não forem escrupulosamente respeitadas.
- Nenhuma Cadeira auto pode garantir a segurança total da criança em caso de acidente, mas a utilização deste produto reduz o risco de ferimentos e de morte da criança.
- Utilize sempre a Cadeira auto devidamente instalada, mesmo em percursos curtos. Se não o fizer, estará a comprometer a segurança do seu filho. Verifique, em particular, se as correias do cinto da Cadeira auto estão devidamente esticadas e se não estão torcidas ou

mal posicionadas.

- Assegure-se de que todos os passageiros do veículo utilizam o cinto de segurança, não só para a sua própria segurança, mas também para que durante a viagem, em caso de acidente ou travagem brusca, não possam ferir a criança.
- Certifique-se de que os bancos do veículo (dobráveis, rebatíveis ou giratórios) estão fixados corretamente.
- Após um acidente, ainda que ligeiro, a Cadeira auto deve ser substituída, dado que pode ter sofrido danos nem sempre visíveis a olho nu.
- Não utilize Cadeiras auto em segunda mão: poderão ter sofrido danos estruturais não visíveis a olho nu mas que podem comprometer a segurança do produto.
- Não utilize uma Cadeira auto que esteja danificada, deformada, excessivamente desgastada ou com algum componente em falta: pois poderá ter perdido as características originais de segurança.
- Não retire as etiquetas e a marca do produto.
- O revestimento só pode ser substituído por outro aprovado pelo fabricante, pois é parte integrante da Cadeira auto. A Cadeira auto nunca deve ser utilizada sem o revestimento, para não comprometer a segurança da criança.
- A Cadeira auto deixa de ser utilizável se o cinto apresentar cortes ou partes desfiadas.
- Não faça alterações ou acrescentos ao produto sem aprovação do fabricante. Não instale acessórios, peças de substituição e componentes não fornecidos e aprovados pelo fabricante para utilização com a Cadeira auto.
- Não coloque objetos, por exemplo almofadas ou mantas, entre a Cadeira auto e o banco do veículo ou entre a criança e a Cadeira auto: em caso de acidente, a cadeira auto pode não funcionar corretamente.
- Certifique-se de que não se encontram objetos entre a Cadeira auto

- e o banco do veículo ou entre a Cadeira auto e a porta do veículo.
- Certifique-se de que não são transportados no interior do veículo, nomeadamente na chapeleira, objetos ou bagagens que não tenham sido fixados ou colocados de forma segura: em caso de acidente ou travagem brusca podem ferir os passageiros.
- Nunca deixe a criança sozinha no veículo, pode ser perigoso!
- Não transporte na Cadeira auto mais do que uma criança de cada vez.
- Durante a viagem, evite dar à criança alimentos como chupa-chupas, gelados ou outros alimentos com pauzinho: em caso de acidente ou travagem brusca, poderão feri-la. em caso de acidente ou travagem brusca, poderão feri-la.
- Em viagens longas, faça paragens frequentes: a criança cansa-se facilmente quando está na Cadeira auto e precisa de se mexer. Faça a criança entrar e sair do veículo pelo lado do passeio.
- Se o veículo tiver ficado parado ao sol, inspecione cuidadosamente a Cadeira auto antes de sentar a criança; algumas partes poderão estar excessivamente quentes. Nesse caso, deixe-as arrefecer antes de sentar a criança, de modo a evitar queimaduras.
- NÃO utilize o produto por mais de 5 anos. Após esse período, as alterações dos materiais (por exemplo, devido à exposição à luz solar) podem reduzir ou comprometer a eficácia do produto.
- A sociedade Artsana declina qualquer responsabilidade pelo uso impróprio do produto e por uma utilização diferente da indicada nestas instruções.



## LISTA DE COMPONENTES

### Cadeira auto (Fig. 2)

- A. Alça de transporte
- B. Forro do apoio da cabeça
- C. Protetores acolchoados das correias dos ombros
- D. Cinto da cadeira auto
- E. Fecho do cinto
- F. Protetor acolchoado da correia separadora de pernas
- G. Redutor
- H. Botão de regulação da tensão do cinto
- I. Correia reguladora da tensão do cinto
- J. Guias da correia abdominal do cinto do veículo
- K. Botão de regulação da alça
- L. Encaixes fast-in
- M. Botões de desbloqueio (carrinho de passeio)
- N. Guia da correia diagonal
- O. Botão de regulação do apoio da cabeça
- P. Capota

### Base (Fig. 3)

- A. Arco anti ressalto
- B. Conectores Isofix
- C. Indicadores de bloqueio Isofix
- D. Botões de desbloqueio dos conectores Isofix
- E. Perna de suporte
- F. Botão de regulação da altura da perna de suporte
- G. Indicador de instalação correta da perna de suporte
- H. Manípulos de desbloqueio da cadeira auto
- I. Pontos de fixação da cadeira auto
- J. Indicadores de fixação da cadeira auto na base
- K. Manípulo para rotação 360°
- L. Indicador de posição correta de viagem

### POSIÇÃO CORRETA NO VEÍCULO

40-85 cm

A cadeira auto Kory Plus pode ser instalada de duas formas: com a Base Full 360 i-Size e sem Base, usando apenas o cinto de 3 pontos do veículo. **A Base Full 360 i-Size pode ser adquirida separadamente como acessório.**

#### • Configuração com a base

Este é um dispositivo avançado de retenção i-Size para crianças, homologado nos termos do regulamento ECE R129 para utilização em bancos de veículos compatíveis com o sistema i-Size, de acordo com as instruções do fabricante do veículo, descritas no seu manual de uso. Em caso de dúvida, consulte o fabricante do dispositivo avançado de retenção para crianças ou o revendedor.

Se o veículo não prevê a colocação de cadeiras auto i-Size, verifique a lista de compatibilidade disponível através do código QR na etiqueta de instalação do produto e no final deste manual.

#### • Configuração sem a base

Este é um dispositivo avançado de retenção i-Size para crianças, homologado nos termos do regulamento ECE R129 para utilização em bancos de veículos compatíveis com o sistema i-Size, de acordo com as instruções do fabricante do veículo descritas no seu manual de uso. Em caso de dúvida, consulte o fabricante do dispositivo avançado de retenção para crianças ou o revendedor.

## INSTALAÇÃO

40-85 cm (sentido inverso à marcha)	Sistema de Arnês + Base Full 360 i-Size com Perna de Suporte OU Sistema de Arnês + cinto do veículo	
-------------------------------------	---	---

### 1. 40-85 cm (Máx. 13 kg) i-SIZE ISOFIX Universal no sentido inverso à marcha: instalação com a Full 360 i-Size base com Support Leg (veja as ilustrações do número 4 ao 13B)

O redutor deve ser utilizado dos 40 aos 60 cm.

#### Redutor

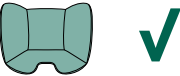
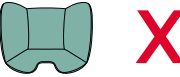
Dos 40 aos 60 cm	
> 60 cm (NÃO USAR)	

#### PONTOS A TER EM ATENÇÃO

- a) Não instale a Cadeira auto nos bancos onde o airbag estiver ativado. É possível instalar a Cadeira auto no banco da frente somente se o airbag frontal estiver desativado: verifique com o fabricante

do automóvel ou no manual de instruções do mesmo se é possível desativar o airbag. Em todo o caso, é aconselhável recuar o banco o máximo possível, tendo em conta a presença de outros passageiros no banco de trás. Nunca instale esta Cadeira auto em bancos virados lateralmente ou posicionados no sentido inverso à marcha (Fig. 18). Com base nas estatísticas sobre acidentes, geralmente os bancos de trás do veículo são mais seguros do que o banco da frente: portanto é aconselhável, instalar a Cadeira auto num dos bancos de trás.

- b) A cadeira auto deve ser instalada apenas no sentido inverso à marcha.
- c) A instalação deve ser feita nos bancos equipados com o Sistema Isofix.
- d) O peso da criança deve ser no máximo 13 kg.
- e) Durante a instalação com o Sistema Isofix, o cinto de segurança do veículo não deve ser preso atrás da cadeira auto; isso poderia ativar a parte insuflável do cinto.
- f) Até aos 60 cm, é obrigatório utilizar o redutor (incluído no produto). A partir dos 61 cm o redutor não é necessário.

### 2. 40-85 cm (Máx. 13 kg) i-SIZE Universal no sentido inverso à marcha (Universal Belted): instalação com o cinto de 3 pontos do veículo (veja as ilustrações do número 16 ao 26)

O redutor deve ser utilizado dos 40 aos 60 cm.

#### Redutor

Dos 40 aos 60 cm	
------------------	---



### PONTOS A TER EM ATENÇÃO

- Não instale a Cadeira auto nos bancos onde o airbag estiver ativado. É possível instalar a Cadeira auto no banco da frente somente se o airbag frontal estiver desativado: verifique com o fabricante do automóvel ou no manual de instruções do mesmo se é possível desativar o airbag. Em todo o caso, é aconselhável recuar o banco o máximo possível, tendo em conta a presença de outros passageiros no banco de trás. Nunca instale esta Cadeira auto em bancos virados lateralmente ou posicionados no sentido inverso à marcha (Fig. 18). Com base nas estatísticas sobre acidentes, geralmente os bancos de trás do veículo são mais seguros do que o banco da frente: portanto é aconselhável, instalar a Cadeira auto num dos bancos de trás.
- A cadeira auto deve ser instalada apenas no sentido inverso à marcha.
- O peso da criança pode atingir no máximo, os 13 kg.
- Até aos 60 cm, é obrigatório utilizar o redutor (incluído no produto). A partir dos 61 cm o redutor não é necessário.
- O banco do veículo deve estar equipado com cinto de segurança de 3 pontos de fixação, estático ou com enrolador, homologado segundo o Regulamento UN/ECE N°16 ou outras normas equivalentes (Fig. 16).
- Nunca instale a Cadeira auto com um cinto de dois pontos de fixação (Fig. 17).
- No caso de utilização em veículos equipados com cintos de segu-

rança traseiros com airbags integrados (cintos de segurança insufláveis), a interação entre a secção insuflável do cinto do veículo com este sistema de retenção para crianças pode provocar lesões graves ou morte. siga o manual de instruções do fabricante do veículo para a utilização da cadeira auto em veículos equipados com cintos de segurança posteriores com airbag integrado (cintos insufláveis).

### POSIÇÕES DA ALÇA DE TRANSPORTE (PEGA)

A pega da Cadeira auto é regulável em 3 posições (Fig. 30).

- Posição de transporte no automóvel com base e sem base e para transporte à mão.
- Posição para utilização como espreguiçadeira de baloiço ou para fixação num carrinho de passeio Chicco compatível com a mesma.
- Posição para utilização como espreguiçadeira, na posição fixa. Para regular, carregue simultaneamente nos botões (K) na pega, rodando-a para a posição escolhida até ouvir um estalido de bloqueio.

### UTILIZAÇÃO COMO ESPREGUIÇADEIRA IMPORTANTE ! LER ATENTAMENTE E CONSERVAR PARA FUTURA REFERÊNCIA.

#### AVISO

- Nunca deixe o bebé sem vigilância.
- Pare de utilizar o produto no momento que criança tentar ficar sentada.
- Nunca utilize este produto sobre superfícies elevadas (por exemplo uma mesa).
- Utilize sempre o cinto de segurança.
- Esta Cadeira auto não é adequada para períodos de sono prolongados. A cadeira auto não substitui uma cama ou um berço. Se o bebé precisar de dormir, deverá deitá-lo numa cama ou num berço adequado.
- Não use a Cadeira auto se detetar alguma peça partida ou em falta.
- Não utilize acessórios ou peças de substituição não aprovados pela Artsana.

- Antes de transportar a Cadeira auto, coloque a pega sempre na posição A (vertical).
- Quando não é utilizada no veículo, a Cadeira auto também pode ser usada como espreguiçadeira.
- Não utilize a Cadeira auto como espreguiçadeira se o bebé já for capaz de se sentar sozinho.



### LIMPEZA DO FORRO

O revestimento da Cadeira auto é completamente removível e lavável à mão ou na máquina a 30°C, enquanto o redutor é lavável somente à mão. Siga as instruções de lavagem que constam da etiqueta do forro e que podem incluir os seguintes símbolos:



Lavar à mão



Lavar na máquina a 30°C



Não usar lixívia



Não secar na máquina



Não passar a ferro



Não limpar a seco

Nunca utilize detergentes abrasivos ou solventes. Não centrifugue o revestimento e deixe-o secar sem torcer.

O revestimento pode ser substituído apenas por outro aprovado pelo fabricante, pois constitui parte integrante da Cadeira auto, como sendo um elemento de segurança.

**ATENÇÃO!** A Cadeira auto nunca deve ser utilizada sem o revestimento, para não comprometer a segurança da criança.

Para remover o revestimento têxtil, proceda conforme indicado em seguida:

#### Forro da cadeira

- Solte o cinto da cadeira auto;
- Remova as correias dos ombros pelas ranhuras localizadas no encosto;
- Solte os elásticos localizador por baixo da cadeira auto;
- Retire o forro.

#### Forro do apoio da cabeça

- Abra a mola de pressão atrás da cadeira auto para separá-lo da estrutura;
- Retire o forro do apoio da cabeça.

### LIMPEZA DOS COMPONENTES DE PLÁSTICO E DE METAL

Para a limpeza dos componentes em plástico ou em metal pintado, utilize apenas um pano húmido. Nunca utilize detergentes abrasivos ou solventes.

As partes móveis da Cadeira auto não devem, de modo algum, ser lubrificadas.

### CONTROLO DA INTEGRIDADE DOS COMPONENTES

É aconselhável verificar regularmente a integridade e o estado de desgaste dos seguintes componentes:

- Forro: certifique-se de que não estão a desfazer-se nem a sair para fora do tecido acolchoado, partes do enchimento. Verifique o estado das costuras, que devem estar sempre intactas.
- Cinto: verifique se o material têxtil está a desfazer-se e se há uma



evidente redução da espessura na zona da correia reguladora, na correia separadora de pernas, nas correias dos ombros e na zona da placa de regulação das mesmas.

- Plásticos: verifique o estado de desgaste de todos os componentes em plástico, que não devem apresentar evidentes sinais de deterioração nem perda de cor.

### **CONSERVAÇÃO DO PRODUTO**

Quando não está instalada no veículo, é aconselhável conservar a Cadeira auto num local seco, longe de fontes de calor e ao abrigo do pó, da humidade e da luz solar direta.

### **DESCARTE DO PRODUTO**

Atingido o limite de utilização previsto para a Cadeira auto, deixe de a usar e coloque-a no lixo. Por respeito ao meio ambiente, separe os diferentes tipos de resíduos de acordo com a legislação vigente no seu País.

### **GARANTIA**

O produto dispõe de garantia contra qualquer defeito de conformidade, verificado em condições normais de utilização, de acordo com o disposto nas instruções de uso. A garantia não poderá, portanto, aplicar-se em caso de danos no produto provocados por utilização imprópria, desgaste ou acidente. Para o prazo de validade da garantia sobre defeitos de conformidade, consulte as disposições específicas das normas nacionais, aplicáveis no país de aquisição, se as houver.



## KORY PLUS i-SIZE (40–85 cm)

Tato autosedačka je schválena podle předpisu EHK R 129/03 pro přepravu dětí:

- Při výšce od 40 do 85 cm (max. 13 kg): Integral Universal ISOFIX, „i-Size“ / Universal Belted (obr. 1);
- ve věku: od narození do přibližně 15 let;
- Jen proti směru jízdy.

### NÁVOD K POUŽITÍ

PŘED MONTÁŽÍ AUTOSEDAČKY SI POZORNĚ PROČTĚTE CELÝ TENTO NÁVOD K POUŽITÍ, ABYSTE SE VYHNULI MOŽNÝM NEBEZPEČÍM PŘI POUŽÍVÁNÍ VÝROBKU; NÁVOD USCHOVEJTE PRO PŘÍPADNÉ DALŠÍ POUŽITÍ.

### VAROVÁNÍ

- Před použitím odstraňte a zlikvidujte případné plastové sáčky a všechny části obalu tohoto výrobku nebo je alespoň uchovejte mimo dosah dětí. Doporučujeme tyto části vyhodit do tříděného odpadu v souladu s platnými zákony.
- Nestrkejte prsty do mechanismů systému.
- V jednotlivých státech platí různé vyhlášky a bezpečnostní předpisy vztahující se na přepravu dětí v automobilu, proto je vhodné obrátit se na místní úřady pro další informace.
- Nedovolte, aby kdokoliv používal výrobek, aniž by se obeznámil s návodem a uschovejte tento návod pro budoucí použití.
- Doporučujeme, aby všichni spolecestující byli obeznámeni se způsobem odepnutí pásů a uvolnění dítěte ze sedačky v případě nouze.
- Neupravujte polohu dítěte v autosedačce nebo polohu autosedačky za jízdy. Nejprve zastavte na bezpečném místě.

- V prvních měsících po narození mohou mít děti problémy s dýcháním v poloze vsedě. Nedovolte, aby děti usnuly v sedačce, když ještě nejsou schopny samy zvednout hlavu.
- Pro děti narozené předčasně, před 37. týdnem těhotenství, může být autosedačka nebezpečná. Tito novorozenci usazení do autosedačky mohou mít problémy s dýcháním. Doporučujeme vám obrátit se na vašeho lékaře nebo na lékařský personál, aby posoudil stav vašeho dítěte a doporučil vám vhodnou autosedačku ještě předtím, než odejdete z porodnice.
- Pravidelně kontrolujte, zda se dítěti nepodařilo rozepnout sponu bezpečnostního pásu a zda si nehraje s autosedačkou nebo s některou její částí.
- Nedovolte, aby si děti hrály s díly nebo částmi autosedačky.
- Pokud nepřevazujete dítě, musí být autosedačka připevněna k sedadlu nebo uložena do kufru vozidla. Nepřipevněná autosedačka by mohla v případě nehody nebo prudkého zabrzdění zranit spolecestující.
- Úpravy autosedačky musí být prováděny výhradně dospělou osobou.
- Riziko vážného poranění dítěte nejen v případě nehody, ale i za jiných okolností (např. při prudkém zabrzdění) je větší, jestliže pokyny uvedené v tomto návodu nejsou přísně dodržovány.
- Žádná autosedačka nezaručí úplnou bezpečnost dítěte v případě nehody, ale její použití sníží riziko zranění nebo smrti dítěte.
- Vždy používejte správně nainstalovanou autosedačku, a to i pro krátké jízdy. Pokud tak neučiníte, ohrozíte bezpečnost dítěte. Zkontrolujte zejména správné napnutí bezpečnostních pásů autosedačky, a zda pásy nejsou přetočené nebo nesprávně umístěné.
- Ujistěte se, zda mají všichni spolejezdci bezpečnostní pás zapnutý, a to jak pro jejich vlastní bezpečnost, tak i proto, že by v případě nehody nebo prudkého zabrzdění mohli zranit vaše dítě.
- Zkontrolujte, zda jsou sedadla vozidla (sklápěcí, posuvná nebo otočná) dobře zajištěna.
- I při malé dopravní nehodě může dojít k poškození autosedačky, jež není postřehnutelné pouhým okem; proto je nutné autosedačku vyměnit.

- Nepoužívejte autosedačku zakoupenou v bazarech nebo z druhé ruky: mohlo dojít k vážnému poškození struktury autosedačky, i když není znatelné pouhým okem, ale které mohlo snížit bezpečnost výrobku!
- Nepoužívejte autosedačku, která je poškozená, deformovaná, nadměrně opotřebená, nebo pokud chybí jakákoli její součást: taková by mohla ztratit své původní vlastnosti, a nesplňovala by tak předepsané bezpečnostní požadavky.
- Neodstraňujte z výrobku štítky a značky.
- Potah může být nahrazen pouze potahem schváleným výrobcem, neboť je nedílnou součástí autosedačky. Nikdy nepoužívejte autosedačku bez potahu, abyste neohrozili bezpečnost dítěte.
- Autosedačka není použitelná, je-li pás pořezaný nebo roztřepený.
- Na výrobku nesmí být provedena žádná úprava nebo změna bez předchozího souhlasu výrobce. Nepoužívejte k této autosedačce doplňky, náhradní díly nebo části, které nejsou dodávány nebo schváleny výrobcem pro daný typ autosedačky.
- Nepoužívejte žádné předměty, jako například polštářky nebo deky, k podložení autosedačky na sedadle nebo dítěte v autosedačce: v případě nehody by autosedačka nemusela být plně funkční.
- Zkontrolujte, zda se mezi autosedačkou a sedadlem nebo mezi autosedačkou a dveřmi nenachází žádný předmět.
- Zkontrolujte, zda nevezete ve vozidle volně ležící nebo špatně upevněné předměty a zavazadla, a to zvláště na zadní odkládací desce: v případě nehody nebo prudkého zabrzdění by mohly zranit cestující ve vozidle.
- Nikdy nenechávejte dítě ve vozidle samotné. Mohlo by to být nebezpečné!
- Nikdy nevozte v autosedačce více než jedno dítě.
- Nedávejte dítěti během cesty pokrmu na špejli, především lízátko

nebo zmrzlinu. V případě nehody nebo prudkého zabrzdění by se mohlo zranit!

- Během dlouhých cest doporučujeme dělat časté zastávky: Dítě se v autosedačce velmi snadno unaví a potřebuje pohyb. Doporučujeme nechat dítě nastupovat a vystupovat ze strany chodníku.
- Pokud auto zůstalo dlouho stát na slunci, pozorně autosedačku zkontrolujte, dříve než do ní dítě usadíte; některé části by mohly být rozpálené: pokud ano, nechte je vychladnout dříve, než dítě usadíte, abyste zabránili popáleninám!
- Výrobek NEPOUŽÍVEJTE po dobu delší než 5 let. Po této době může změna materiálu (např. z důvodu vystavení slunečnímu záření) omezit nebo znehodnotit funkčnost výrobku.
- Společnost Artsana nenese žádnou odpovědnost za nesprávné používání výrobku a za jakékoli používání odlišným způsobem nebo k jiným účelům, než je uvedeno v tomto návodu.



## SEZNAM SOUČÁSTÍ

### Autosedačka (obr. 2)

- Rukojeť
- Opěrka hlavy
- Ramenní popruhy
- Pásky autosedačky
- Přezka
- Polstrovaný pás mezi nohama dítěte
- Redukce
- Tlačítko pro nastavení délky pásů
- Pás na úpravu délky pásů
- Vodicí břišní pásy



- K. Tlačítka pro nastavení rukojeti
- L. Úchytky Fast-In
- M. Tlačítka pro uvolnění autosedačky
- N. Vodítko diagonálních pásů
- O. Tlačítka na úpravu opěrky hlavy
- P. Strážka

### Základna (obr. 3)

- A. Rebound bar
- B. Konektory Isofix
- C. Indikátory uchycení Isofix
- D. Tlačítka konektorů Isofix
- E. Support leg (podpěrná noha)
- F. Tlačítka pro nastavení výšky podpěrné nohy
- G. Ukazatel správné montáže podpěrné nohy
- H. Páčky pro uvolnění autosedačky
- I. Místa pro uchycení autosedačky
- J. Indikátory správného uchycení autosedačky do základny
- K. Tlačítka otočení o 360°
- L. Indikátor správné pozice při jízdě
- M. Vodítko Isofixu

### SPRÁVNÉ UMÍSTĚNÍ VE VOZIDLE

40–85 cm

Autosedačku Kory Plus lze namontovat dvěma způsoby: se základnou Full 360 i-Size a bez základny Full 360 i-Size pouze s pásy vozidla.

**Základnu Full 360 i-Size lze zakoupit samostatně jako příslušenství.**

### • Konfigurace se základnou

Toto je pokročilý zádržný systém pro děti i-Size, který je schválen v souladu s předpisem ECE R129 pro použití na sedadlech vozidel kompatibilních se systémem i-Size, a to podle pokynů výrobce vozidla uvedených v Návodu k obsluze vozidla. V případě pochybností se obraťte na výrobce zádržného systému pro děti nebo na jeho prodejce.

Pokud vaše vozidlo není vybaveno sedadlem i-Size, podívejte se do seznamu kompatibilních vozidel, který je k dispozici prostřednictvím QR kódu na instalačním štítku výrobku a na konci této příručky.

### • Konfigurace bez základny

Toto je pokročilý zádržný systém pro děti i-Size, který je schválen v souladu s předpisem ECE R129 pro použití na sedadlech vozidel kompatibilních se systémem i-Size, a to podle pokynů výrobce vozidla uvedených v Návodu k obsluze vozidla. V případě pochybností se obraťte na výrobce zádržného systému pro děti nebo na jeho prodejce.

### MONTÁŽ





<p>40–85 cm (proti směru jízdy)</p>	<p>Systém s integrovanými pásy + základna Full 360 i-Size s opěrnou nohou NEBO Systém s integrovanými pásy + bezpečnostní pásy vozidla</p>	
-------------------------------------	--	---

**1. 40–85 cm (max 13 kg) i-SIZE ISOFIX univerzální, proti směru jízdy (Integral Universal ISOFIX “i-Size”): instalace se základnou Full 360 i-Size s opěrnou nohou (viz obrázky č. 4 až 13B).**

Redukci je třeba použít při výšce od 40 do 60 cm.



## Redukce

Od 40 do 60 cm		
> 60 cm		

## BODY, KTERÝM JE TŘEBA VĚNOVAT POZORNOST





- Autosedačku neinstalujte na sedadla, na kterých je aktivní airbag. Autosedačku je možné připevnit na přední sedadlo, pouze pokud je airbag deaktivován: informujte se o možnosti deaktivace airbagu přímo u výrobce nebo v návodu k použití vozidla. V každém případě doporučujeme posunout sedadlo co nejvíce dozadu, s ohledem na spolucestující sedící vzadu. Nikdy nepřipevňujte autosedačku na sedadla, která jsou otočena bokem nebo proti směru jízdy (obr. 18). Ze statistik dopravních nehod vyplývá, že zadní sedadla vozidla jsou bezpečnější než přední: doporučujeme proto připevnit autosedačku na zadní sedadla.
- Autosedačka se smí instalovat pouze proti směru jízdy.
- Instalace musí být provedena na sedadla vybavená systémem Isofix.
- Hmotnost dítěte musí být maximálně 13 kg.
- Během instalace se systémem Isofix nesmí být bezpečnostní pás vozidla připevněn za autosedačku, neboť by došlo k zachycení nafukovací části pásu.
- Do výšky 60 cm je použití redukce (součást balení) povinné. Od

výšky nad 61 cm není třeba použít redukci.

## 2. 40–85 cm (max 13 kg) i-SIZE univerzální, proti směru jízdy (Universal Belted): instalace pomocí třibodového pásu vozidla (viz obrázky č. 16 až 26)

Redukci je třeba použít při výšce od 40 do 60 cm.

## Redukce

Od 40 do 60 cm		
> 60 cm		

## BODY, KTERÝM JE TŘEBA VĚNOVAT POZORNOST

- Autosedačku neinstalujte na sedadla, na kterých je aktivní airbag. Autosedačku je možné připevnit na přední sedadlo, pouze pokud je airbag deaktivován: informujte se o možnosti deaktivace airbagu přímo u výrobce nebo v návodu k použití vozidla. V každém případě doporučujeme posunout sedadlo co nejvíce dozadu, s ohledem na spolucestující sedící vzadu. Nikdy nepřipevňujte autosedačku na sedadla, která jsou otočena bokem nebo proti směru jízdy (obr. 18). Ze statistik dopravních nehod vyplývá, že zadní sedadla vozidla jsou bezpečnější než přední: doporučujeme proto připevnit autosedačku na zadní sedadla.
- Autosedačka se smí instalovat pouze proti směru jízdy.
- Hmotnost dítěte může být maximálně 13 kg.
- Do 60 cm výšky je použití redukce (součást balení) povinné. Od



výšky nad 61 cm není třeba použít redukci.

- e) Sedadlo vozidla musí být vybaveno tříbodovým bezpečnostním pásem, s pevným nebo automatickým navíjením, který byl schválen podle nařízení EHK/OSN č. 16 nebo jiných odpovídajících norem (obr. 16).
- f) Nikdy nepřipevňujte autosedačku na sedadlo vybavené pouze dvoubodovým bezpečnostním pásem (obr. 17).
- g) V případě použití ve vozidlech vybavených zadními bezpečnostními pásy s integrovanými airbagy (nafukovací pásy) může interakce nafukovací části bezpečnostního pásu vozidla s tímto dětským zádržným systémem mít za následek vážné zranění nebo smrt. Dodržujte návod k použití výrobce vozidla pro použití autosedačky ve vozidlech vybavených zadními bezpečnostními pásy s integrovanými airbagy (nafukovací pásy).

## POLOHY RUKOJETI

Rukojeť autosedačky je možno nastavit do tří poloh (obr. 30).

- A. Převážná poloha ve vozidle se základnou nebo bez ní a pro nošení v ruce.
- B. Houpací poloha při použití jako lehátko nebo poloha pro upevnění na kočárek Chicco vybavený připevňovací soupravou.
- C. Pevná poloha při použití jako lehátko. Pokud chcete upravit polohu rukojeti, stiskněte současně obě tlačítka (K) na rukojeti, pak otočte rukojeť do požadované polohy, dokud neuslyšíte cvaknutí.

## POUŽITÍ JAKO LEHÁTKO

**DŮLEŽITÉ! DŮLEŽITÉ! POZORNĚ SI VŠE PROČTĚTE A USCHOVEJTE PRO BUDOUCÍ POTŘEBY.**

## UPOZORNĚNÍ

- Nikdy nenechávejte dítě bez dozoru.
- Přestaňte výrobek používat, jakmile se dítě začne pokoušet posadit.

- Nikdy tento výrobek nepoužívejte na vyvýšených plochách (např. na stole).
- Vždy používejte zádržný systém.
- Tato autosedačka není určena k tomu, aby v ní dítě spalo delší dobu. Autosedačka nenahrazuje postýlku nebo kolébku. Pokud si dítě potřebuje odpočinout, doporučujeme jej uložit do vhodné kolébky nebo postýlky.
- Autosedačku nepoužívejte, pokud je rozbitá nebo nějaká její část chybí.
- Nepoužívejte jiné doplňky nebo náhradní díly než ty, které jsou schváleny výrobcem Artsana.
- Dříve než začnete autosedačku přenášet, přetočte vždy rukojeť do polohy A (svislé).
- Pokud není autosedačka používána v autě, může také sloužit jako lehátko.
- Nepoužívejte autosedačku, když už dítě umí samo sedět.



## ČISTĚNÍ POTAHU

Potah autosedačky je možno celý sejmout a vyprat v ruce nebo v pračce na 30 °C. Vložku lze naopak prát výhradně v ruce. Při praní se řiďte pokyny uvedenými na štítku potahu, který obsahuje následující symboly pro praní:



Ruční praní



Perte v pračce na 30 °C



Nebělte



Nesušte v sušičce



Nežehlete



Nečistěte za sucha chemicky

Nikdy nepoužívejte tekutý písek ani ředidla. Potah neždímejte a nechte jej volně uschnout.

Potah může být nahrazen pouze potahem schváleným výrobcem, neb je nedílnou součástí autosedačky, a tudíž přispívá k její bezpečnosti.

**UPOZORNĚNÍ!** Nikdy nepoužívejte autosedačku bez potahu, abyste neohrozili bezpečnost dítěte.

Chcete-li odstranit textilní potah, postupujte následovně:

#### **Potah**

- Odepněte pásy autosedačky.
- Odstraňte ramenní popruhy pomocí poutek na opěradle.
- Uvolněte pružné pásky pod sedákem sedačky.
- Stáhněte potah.

#### **Opěrka hlavy**

- Vyměňte tlačítko na zadní straně opěrky hlavy autosedačky a oddělte ji od rámu;
- Stáhněte potah z opěrky hlavy.

#### **ČIŠTĚNÍ PLASTOVÝCH A KOVOVÝCH ČÁSTÍ**

Části z plastu nebo lakovaného kovu čistěte pouze navlhčeným hadříkem. Nikdy nepoužívejte tekutý písek ani ředidla.

Pohyblivé části autosedačky nesmí být nijak olejovány.

#### **KONTROLA CELISTVOSTI SOUČÁSTÍ**

Doporučujeme pravidelně kontrolovat celistvost a stav opotřebení

následujících částí:

- Potah: zkontrolujte, jestli vycpávka někde nevyčnívá nebo se nedrolí; zkontrolujte stav švů. Nesmí se nikde párat.
- Pásy: zkontrolujte, jestli útek látky neřídne a jestli viditelně neslábne tloušťka pásů v blízkosti regulačního pásu, pásu mezi nohama dítěte, na úrovni ramen a okolo destičky na úpravu pásů.
- Plasty: kontrolujte stupeň opotřebení všech plastových částí, které nesmí být ani viditelně poškozené ani vybledlé.

#### **USCHOVÁNÍ VÝROBKU**

Pokud není autosedačka používána ve vozidle, doporučujeme ji uschovat na suchém místě mimo dosah tepelných zdrojů a uložit ji tak, aby byla chráněna před prachem, vlhkostí a přímým slunečním světlem.

#### **LIKVIDACE VÝROBKU**

Po uplynutí stanovené životnosti výrobku jej přestaňte používat a vyhodte ho do odpadu. Z důvodu ochrany životního prostředí umístěte jednotlivé části výrobku do tříděného odpadu v souladu s předpisy platnými ve vaší zemi.

#### **ZÁRUKA**

Výrobek má záruku na jakýkoli nedostatek v souladu běžných podmínek použití a v souladu s Návodem k použití. Záruka se nevztahuje na škody vzniklé v důsledku nesprávného použití, opotřebení nebo nahodilých událostí. Po dobu trvání záruky na vady se řiďte zvláštními ustanoveními národních předpisů platných v zemi nákupu, pokud jsou poskytována.

## KORY PLUS i-SIZE (40-85 cm)

Ten fotelik posiada homologację zgodnie z rozporządzeniem ECE R 129/03 i jest odpowiedni do przewozu dzieci:

- o wzroście od 40 cm do 85 cm (maks. 13 kg): Integral Universal ISO-FIX<sub>„i-Size”</sub>/ Universal Belted (Rys. 1);
- w wieku: od urodzenia do około 15 miesięcy;
- Tylko w kierunku przeciwnym do jazdy.

### INSTRUKCJA UŻYTKOWANIA

PRZED ZAINSTALOWANIEM FOTELIKA SAMOCHODOWEGO PRZECZYTAĆ UWAGNIE I W CAŁOŚCI TĘ INSTRUKCJĘ, ABY NIE DOPUŚCIĆ DO NIEBEZPIECZNYCH SYTUACJI W CZASIE UŻYTKOWANIA ORAZ ZACHOWAĆ JĄ NA PRZYSZŁOŚĆ.

### OSTRZEŻENIA

- Przed użyciem produktu należy usunąć i wyeliminować ewentualne plastikowe torebki oraz wszystkie elementy wchodzące w skład opakowania i przechowywać je w miejscu niedostępnym dla dzieci. Zgodnie z obowiązującymi przepisami prawa, zaleca się wyrzucenie części opakowania do odpowiednich pojemników przeznaczonych do segregacji śmieci.
- Nie wkładać palców do mechanizmów.
- Każdy kraj przewiduje odmienne normy i przepisy dotyczące bezpiecznego przewozu dzieci w samochodzie, z tego względu wskazane jest skontaktowanie się z lokalnymi organami w celu uzyskania szczegółowych informacji.
- Nie pozwalać, aby produkt używały osoby, które nie przeczytały instrukcji i zachować instrukcję na przyszłość.

- Zaleca się, aby wszyscy pasażerowie pojazdu wiedzieli w jaki sposób w nagłych przypadkach odpiąć pasy i wyjąć dziecko z fotelika.
- Podczas podróży, przed wyregulowaniem fotelika lub przed poprawieniem pozycji dziecka zatrzymać pojazd w bezpiecznym miejscu.
- W pierwszych miesiącach po urodzeniu, dzieci mogą mieć trudność w oddychaniu w pozycji siedzącej. Nie pozwalać spać dzieciom w foteliku do kiedy nie będą w stanie samodzielnie unieść główki.
- Wcześniejsi urodzone przed 37 tygodniem ciąży mogą być zagrożone w foteliku. Te niemowlęta znajdując się w foteliku mogą mieć problemy z oddychaniem. Z tego powodu, przed opuszczeniem szpitala, pediatra lub położna powinni ocenić stan zdrowia Waszego dziecka i zalecić najodpowiedniejszy model fotelika.
- Kontrolować okresowo, czy dziecko nie odpina sprzączki zaczepowej pasa bezpieczeństwa fotelika, oraz czy nie bawi się jego częściami.
- Nie pozwalać innym dzieciom bawić się komponentami lub częściami fotelika.
- Nawet jeśli nie jest przewożone dziecko, fotelik powinien być zawsze prawidłowo zainstalowany lub włożony do bagażnika. W razie wypadku lub gwałtownego hamowania fotelik, który nie został zaczepiony może stanowić zagrożenie dla pasażerów.
- Fotelik mogą regulować wyłącznie osoby dorosłe.
- Ryzyko odniesienia poważnych obrażeń przez dziecko, nie tylko w razie wypadku, lecz również w innych okolicznościach (np. przy gwałtownym hamowaniu, itd.) wzrasta, jeśli nie przestrzega się dokładnie zaleceń podanych w tej instrukcji.
- W razie wypadku żaden fotelik nie może zagwarantować dziecku całkowitego bezpieczeństwa, ale użycie tego produktu zmniejsza ryzyko poważnych obrażeń oraz śmierci.
- Zawsze korzystać z prawidłowo zamontowanego fotelika samochodowego, nawet na krótkich trasach. Nieprzestrzeganie tego przepisu zagraża bezpieczeństwu dziecka. W szczególności należy sprawdzać, czy pasy fotelika są odpowiednio napięte, nie są splątane lub w nieprawidłowym położeniu.
- Upewnić się, że wszyscy pasażerowie pojazdu używają swojego



pasa bezpieczeństwa, nie tylko dla ich własnego bezpieczeństwa, lecz również dlatego, że w trakcie podróży, w razie wypadku lub gwałtownego hamowania, mogliby zranić dziecko.

- Sprawdzić, czy siedzenia pojazdu (składane, uchylne lub obrotowe) są odpowiednio zablokowane.
- Nawet podczas niegroźnego wypadku samochodowego fotelik może zostać uszkodzony w sposób niewidoczny gołym okiem, dlatego też należy go wymienić.
- Nie należy stosować fotelików używanych: mogą posiadać uszkodzenia konstrukcyjne niewidoczne gołym okiem, uniemożliwiające bezpieczne używanie produktu.
- Nie używać fotelika, jeżeli jest uszkodzony, zdeformowany, zbyt zużyty lub brak w nim jakichś części: możliwe jest, iż utracił on swe oryginalne cechy charakterystyczne zapewniające bezpieczeństwo.
- Nie usuwać etykiet i oznaczeń produktu.
- Ponieważ obicie stanowi integralną część fotelika, może ono zostać zastąpione wyłącznie obiciem zatwierdzonym przez producenta. Fotelik nie może być używany bez poszewki, mogłoby to narazić dziecko na niebezpieczeństwo.
- Fotelik nie nadaje się do dalszego użytku jeżeli pas jest uszkodzony lub zniszczony.
- Nie należy dokonywać żadnych przeróbek ani instalować dodatkowych akcesoriów bez uprzedniej zgody producenta. Nie montować na foteliku akcesoriów, części zamiennych lub innych elementów, które nie zostały dostarczone i zatwierdzone przez Producenta.
- Nie używać niczego, np. poduszek lub koców, w celu uniesienia fotelika na siedzeniu samochodowym lub dziecka na foteliku: w razie wypadku, może spowodować to nieprawidłowe działanie fotelika.
- Sprawdzić, czy pomiędzy fotelikiem a siedzeniem lub pomiędzy fotelikiem a drzwiami samochodu niczego nie ma.
- Upewnić się, czy nie są przewożone – przede wszystkim na tylnej

półce – przedmioty lub bagaże, które zostały nieprawidłowo umocowane lub źle umieszczone, mogące: w razie kolizji lub gwałtownego hamowania zranić pasażerów.

- Nigdy nie pozostawiać dziecka w samochodzie bez opieki. Może to być niebezpieczne!
- W foteliku nie należy przewozić więcej niż jednego dziecka naraz.
- W trakcie jazdy nie dawać dziecku jedzenia, a w szczególności lizaków, lodów lub innych artykułów na patyku. W razie wypadku lub gwałtownego hamowania mogłyby zranić dziecko.
- W trakcie długich podróży zaleca się częste postoje: dziecko siedząc w foteliku łatwo się męczy i potrzebuje się poruszać. Zaleca się, aby dziecko wsiadało do samochodu i z niego wysiadało od strony chodnika.
- Jeśli pojazd długo stał na słońcu, przed posadzeniem dziecka w foteliku trzeba dokładnie sprawdzić, czy jego części nie są zbyt mocno nagrzane: jeśli jest to konieczne, przed posadzeniem w nim dziecka, należy go ochłodzić aby uniknąć poparzenia dziecka.
- NIE używać produktu przez okres powyżej 5 lat. Po tym okresie, zmiany materiałów (na przykład z powodu wystawiania na promienie słoneczne) mogą zmniejszyć lub pogorszyć skuteczność produktu.
- Spółka Artsana nie ponosi żadnej odpowiedzialności w przypadku niewłaściwego używania produktu oraz w przypadku jego używania w sposób niezgodny z tą instrukcją.



## LISTA CZĘŚCI

### Fotelik (Rys. 2)

A. Uchwyt

- B. Zagłówek
- C. Nakładki naramienne
- D. Pasy fotelika
- E. Sprzączka
- F. Pas kroczyzny
- G. Poduszka redukcyjna
- H. Przycisk regulacji pasów
- I. Taśma do regulacji pasów
- J. Prowadnik pasów brzusznych
- K. Przyciski do regulacji uchwytu
- L. Zaczepy fast-in
- M. Przyciski odczepiania wózka spacerowego
- N. Ukośny prowadnik pasów
- O. Przycisk regulacji zagłówka
- P. Budka

### Podstawa (Rys. 3)

- A. Drażek przeciwko odbijaniu się
- B. Łączniki Isofix
- C. Wskaźniki poprawności montażu Isofix
- D. Przyciski łączników Isofix
- E. Noga podpierająca
- F. Przycisk do regulacji wysokości podpory
- G. Wskaźnik prawidłowej instalacji podpory
- H. Dźwignie do odczepiania fotelika
- I. Gniazda zaczepiania fotelika
- J. Wskaźniki prawidłowego zaczepienia fotelika na podstawie
- K. Przycisk obrotu o 360°
- L. Wskaźnik prawidłowej pozycji do jazdy
- M. Prowadnice Isofix

### PRAWIDŁOWA POZYCJA W POJEŹDZIE

40-85 cm

Fotelik Kory Plus może być instalowany na dwa sposoby: z podstawą Full 360 i-Size oraz bez podstawy Full 360 i-Size z samymi pasami bezpieczeństwa pojazdu. **Podstawę Full 360 i-Size można zakupić oddzielnie jako akcesoria.**

#### • Konfiguracja z podstawą

Jest to system przytrzymujący i-Size dla dzieci, który jest zatwierdzony zgodnie z regulaminem ECE R129 do stosowania na siedzeniach w pojazdach zgodnych z i-Size, zgodnie z instrukcjami producenta pojazdu zawartymi w instrukcji obsługi pojazdu. W razie wątpliwości należy skontaktować się z producentem lub sprzedawcą systemu przytrzymującego dla dzieci.

Jeśli pojazd nie posiada miejsca siedzącego i-Size, sprawdzić listę kompatybilności pojazdu dostępną za pośrednictwem kodu QR na etykiecie montażowej produktu oraz na końcu niniejszej instrukcji.

#### • Konfiguracja bez podstawy

Jest to system przytrzymujący i-Size dla dzieci, który jest zatwierdzony zgodnie z regulaminem ECE R129 do stosowania na siedzeniach w pojazdach zgodnych z i-Size, zgodnie z instrukcjami producenta pojazdu zawartymi w instrukcji obsługi pojazdu. W razie wątpliwości należy skontaktować się z producentem lub sprzedawcą systemu przytrzymującego dla dzieci.



## INSTALACJA

40-85 (w kierunku przeciwnym do jazdy)	System zintegrowanych pasów + podstawa Full 360 i-Size z podporą (Support Leg) LUB System zintegrowanych pasów + pasy bezpieczeństwa w pojeździe	
--	--	---

### 1. 40-85 cm (maks. 13 kg) i-SIZE ISOFIX Universal w kierunku przeciwnym do jazdy (Integral Universal ISOFIX "i-Size"): montaż z podstawą Full 360 i-Size z podporą (Support Leg) (patrz ilustracje od nr. 4 do 13B)

Poduszkę redukcyjną należy stosować od 40 cm do 60 cm.

#### Poduszka redukcyjna

Od 40 cm do 60 cm	
> 60 cm	

## UWAGA

- Fotelika nie instalować na fotelach, dla których włączona jest poduszka powietrzna. Fotelik samochodowy można wpinać na przednim siedzeniu, tylko jeżeli przednia poduszka powietrzna została wyłączona: sprawdzić w instrukcji obsługi samochodu czy możliwe jest wyłączenie poduszki powietrznej lub skontaktować się z producentem samochodu. Dla większego bezpieczeństwa zaleca się jak najbardziej cofnąć siedzenie, o ile pozwoli na to obecność innych, siedzących z tyłu pasażerów. Nie należy nigdy używać tego fotelika na siedzeniach ustawionych w poprzek lub w kierunku przeciwnym do kierunku jazdy (Rys. 18). Z badań statystycznych dotyczących wypadków samochodowych wynika, że z reguły tylne siedzenia samochodu są bezpieczniejsze niż przednie. Dlatego też zaleca się instalować fotelik właśnie z tyłu.
- Fotelik należy montować wyłącznie w kierunku przeciwnym do jazdy.
- Montować wyłącznie na siedzeniach wyposażonych w system Isofix.
- Dziecko może ważyć maksymalnie 13 kg.
- Podczas instalowania za pomocą systemu Isofix samochodowy pas bezpieczeństwa nie może być zapięty z tyłu fotelika samochodowego, ponieważ spowodowałoby to załączenie pompowanej części pasa.
- Do wysokości 60 cm użycie poduszki redukcyjnej jest obowiązkowe (w zestawie). Od wzrostu 61 cm poduszka redukcyjna nie jest konieczna.

### 2. 40-85 cm (maks. 13 kg) i-SIZE Universal w kierunku przeciwnym do jazdy (Universal Belted): montaż z 3-punktowymi pasami bezpieczeństwa (zobacz ilustracje od nr. 16 do 26)

Poduszkę redukcyjną należy stosować od 40 cm do 60 cm.

**Poduszka redukcyjna**

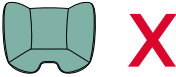
Od 40 cm do 60 cm	
> 60 cm	

**UWAGA**

- a) Fotelika nie instalować na fotelach, dla których włączona jest poduszka powietrzna. Fotelik samochodowy można wpinać na przednim siedzeniu, tylko jeżeli przednia poduszka powietrzna została wyłączona: sprawdzić w instrukcji obsługi samochodu czy możliwe jest wyłączenie poduszki powietrznej lub skontaktować się z producentem samochodu. Dla większego bezpieczeństwa zaleca się jak najbardziej cofnąć siedzenie, o ile pozwoli na to obecność innych, siedzących z tyłu pasażerów. Nie należy nigdy używać tego fotelika na siedzeniach ustawionych w poprzek lub w kierunku przeciwnym do kierunku jazdy (Rys. 18). Z badań statystycznych dotyczących wypadków samochodowych wynika, że z reguły tylne siedzenia samochodu są bezpieczniejsze niż przednie. Dlatego też zaleca się instalować fotelik właśnie z tyłu.
- b) Fotelik należy montować wyłącznie w kierunku przeciwnym do jazdy.
- c) Dziecko może ważyć maksymalnie 13 kg.
- d) Do wysokości 60 cm użycie poduszki redukcyjnej jest obligatoryjne (w zestawie). Od wzrostu 61 cm poduszka redukcyjna nie jest

konieczna.

- e) Fotel samochodowy powinien być wyposażony w 3-punktowy pas bezpieczeństwa, statyczny lub bezwładnościowy, posiadający homologację zgodnie z Regulaminem Nr 16 EKG ONZ lub innymi równorzędnymi normami (Rys. 16).
- f) Nie należy nigdy mocować fotelika za pomocą dwupunktowego pasa samochodowego (Rys. 17).
- g) W przypadku zastosowania w pojazdach wyposażonych w tylne pasy bezpieczeństwa ze zintegrowaną poduszką powietrzną (nadmuchiwane pasy bezpieczeństwa), wzajemne oddziaływanie na siebie pompowanej części pasa pojazdu i niniejszego systemu przytrzymującego dla dzieci może spowodować poważne obrażenia lub śmierć. W przypadku korzystania z fotelika w pojazdach wyposażonych w pasy bezpieczeństwa na tylnych siedzeniach z wbudowanymi poduszkami powietrznymi (pasy nadmuchiwane), stosować się do instrukcji producenta samochodu.

**POZYCJE UCHWYTU**

Uchwyt fotelika można ustawiać w 3 pozycjach (Rys. 30).

- A. Pozycja do przewożenia w samochodzie z bazą i bez bazy i do przenoszenia ręcznego.
- B. Pozycja pozwalająca na użycie jako bujaczka lub do przyłączenia do dostosowanego do fotelika wózka Chicco.
- C. Pozycja pozwalająca na użycie jako leżaczek. Aby przeprowadzić regulację, należy jednocześnie nacisnąć przyciski (K) na uchwycie, obracając go do wybranej pozycji aż da się usłyszeć odgłos zapadki.

**UŻYWANIE JAKO LEŻACZKA**

**WAŻNE! PRZECZYTAĆ UWAGA I ZACHOWAĆ W CELU POWOŁANIA SIĘ W PRZYSZŁOŚCI.**

**OSTRZEŻENIE**

- Nigdy nie pozostawiać dziecka bez opieki.
- Przestać użytkować produkt, kiedy dziecko zaczyna siadać.

- Nigdy nie używać tego produktu na powierzchniach podwyższonych (np. na stole).
- Zawsze używać pasów zabezpieczających.
- Ten fotelik nie jest przeznaczony jako miejsce dłuższego snu dziecka. Ten fotelik nie zastępuje łóżeczka dzieciennego lub łóżka. Jeżeli dziecko potrzebuje snu, to powinno być umieszczone w łóżeczku lub odpowiedniej kołysce.
- Nie używać fotelika, jeżeli jakkolwiek jego część jest uszkodzona lub gdy jej brakuje.
- Nie używać akcesoriów ani części zamiennych innych niż zatwierdzone przez firmę Artsana.
- Przed transportem fotelika należy zawsze ustawić uchwyt w pozycji A (pionowo).
- Jeżeli fotelik nie jest używany w samochodzie, może być wykorzystany także jako leżanek.
- Nie używać tego fotelika, gdy dziecko może samodzielnie siedzieć.



### CZYSZCZENIE OBICIA

Obicie fotelika można całkowicie zdjąć i wyprać ręcznie lub w pralce w temperaturze 30°C, natomiast wkładkę można prać tylko ręcznie. Podczas prania należy przestrzegać instrukcji przytoczonych na wszystkie obicia, zawierającej następujące symbole dotyczące prania:



Prać ręcznie



Prać w pralce w temperaturze 30°C



Nie stosować wybielaczy



Nie suszyć w suszarce bębnowej



Nie prasować



Nie prać chemicznie

Nie używać nigdy agresywnych detergentów ani rozpuszczalników. Nie stosować wirowania oraz suszyć poszewkę bez wykręcania. Poszewka może być zastąpiona wyłącznie artykułem zatwierdzonym przez producenta ponieważ stanowi integralną część fotelika, a więc jest także elementem zabezpieczającym.

**OSTRZEŻENIE!** Fotelik nie może być używany bez poszewki, mogłoby to narazić dziecko na niebezpieczeństwo.

Aby zdjąć tkaninę, postępować jak podano poniżej:

#### Poszewka

- Odpiąć pasy fotelika;
- Wyjąć pasy naramienne poprzez otwory znajdujące się na oparciu;
- Odczepić gumki znajdujące się pod siedziskiem fotelika;
- Zdjąć poszewkę.

#### Zaglówek

- Odpiąć guzik znajdujący się z tyłu zagłówek fotelika, aby odłączyć go od konstrukcji;
- Zdjąć poszewkę zagłówka.

### CZYSZCZENIE PLASTIKOWYCH ORAZ METALOWYCH ELEMENTÓW

Do czyszczenia elementów z plastiku lub z lakierowanego metalu należy używać tylko wilgotnej szmatki. Nigdy nie stosować agresywnych detergentów ani rozpuszczalników.

Ruchome części fotelika nie wymagają smarowania.

### **KONTROLA STANU ELEMENTÓW SKŁADOWYCH**

Zaleca się kontrolować regularnie stan oraz stopień zużycia następujących elementów:

- Obicia: sprawdzić czy nie jest przetarta i czy nie wychodzi z niej wyściółka. Sprawdzić szwy, nie powinny być rozprute.
- Pasy: sprawdzić czy nie doszło do zużycia obicia oraz do zmniejszenia jego grubości w okolicy taśmy regulacyjnej, pasa krocznego, na odcinku ramiennym pasów oraz w pobliżu płytki regulacji pasów.
- Plastikowe elementy: kontrolować stan oraz stopień zużycia wszystkich plastikowych elementów, które nie powinny być uszkodzone i wypłowiałe.

### **KONSERWACJA WYROBU**

Jeżeli fotelik nie jest zainstalowany w samochodzie zaleca się, aby przechowywać go w suchym miejscu, z dala od źródeł ciepła oraz chronić go przed kurzem, wilgocią i bezpośrednim działaniem promieni słonecznych.

### **UTYLIZACJA WYROBU**

Po zakończeniu okresu eksploatacji fotelik nie powinien być używany i należy go wyrzucić. Ze względu na ochronę środowiska należy segregować różnego rodzaju odpady zgodnie z przepisami obowiązującymi w kraju użytkownika.

### **GWARANCJA**

Produkt ma gwarancję na wszystkie wady zgodności w normalnych warunkach użytkowania, zgodnych z podanymi w instrukcji. Gwarancja nie będzie miała natomiast zastosowania w przypadku uszko-

dzeń powstałych w wyniku niewłaściwego użytkowania, zużycia lub przypadkowych zdarzeń. Informacje na temat okresu gwarancyjnego na wady zgodności można znaleźć we właściwych przepisach krajowych, obowiązujących w kraju zakupu (tam, gdzie dotyczy).

## KORY PLUS i-SIZE (40-85 cm)

Dit autostoeltje is goedgekeurd volgens ECE R 129/03 voor het vervoer van kinderen:

- Met een lengte tussen 40 en 85 cm (max. 13 kg): Integral Universal ISOFIX "i-Size"/ Universal Belted (Fig.1);
- Vanaf leeftijd: vanaf de geboorte tot ca. 15 maanden;
- Alleen tegen de rijrichting in.

### GEBRUIKSAANWIJZING

LEES VÓÓR DE INSTALLATIE VAN HET KINDERSTOELTJE DEZE GEBRUIKSAANWIJZING VOLLEDIG EN AANDACHTIG DOOR OM KANS OP GEVAAR BIJ HET GEBRUIK TE VOORKOMEN. BEWAAR DE GEBRUIKSAANWIJZING VOOR LATERE RAADPLEGING.

### WAARSCHUWINGEN

- Verwijder vóór gebruik eventuele plastic zakken en alle andere verpakkingsonderdelen en gooi ze weg of houd ze in ieder geval buiten het bereik van kinderen. Voer ze af in overeenstemming met de geldende wetten voor gescheiden afvalverwerking.
- Steek uw vingers niet in de mechanismen.
- Elk land heeft andere wetten en voorschriften met betrekking tot de veiligheid van het vervoer van kinderen in auto's. Het is daarom raadzaam om contact op te nemen met de plaatselijke autoriteiten voor meer informatie.
- Laat niemand het product gebruiken zonder de instructies te lezen en bewaar deze handleiding voor toekomstig gebruik.
- Het wordt aanbevolen alle inzittenden te informeren over hoe het kind in geval van nood kan worden losgekoppeld.

- Tijdens het rijden dient u het voertuig op een veilige plaats stil te zetten, voordat u het autostoeltje verstelt of het kind verzet.
- Tijdens de eerste maanden na de geboorte kan het gebeuren dat baby's moeilijk ademen wanneer ze zitten. Laat baby's niet in het stoeltje slapen totdat ze in staat zijn om hun hoofdje zelf op te tillen.
- Te vroeg geboren kinderen, die zijn geboren vóór de 37ste week zwangerschap, kunnen gevaar lopen in het autostoeltje. Deze baby's kunnen ademhalingsmoeilijkheden hebben, terwijl ze in het autostoeltje zitten. We raden u dus aan u tot uw arts of het ziekenhuispersoneel te wenden, zodat uw kind kan worden beoordeeld en het geschikte autostoeltje kan worden aangeraden, voordat u uit het ziekenhuis komt.
- Controleer geregeld of het kind de gesp van de veiligheidsgordel van het autostoeltje niet openmaakt en met delen daarvan speelt.
- Laat andere kinderen niet met onderdelen of delen van het autostoeltje spelen.
- Als het kind niet wordt vervoerd, moet het autostoeltje vast blijven zitten of in de kofferbak worden gezet. Een niet vastgezet autostoeltje kan in geval van een ongeluk of bij hard remmen namelijk een gevaar inhouden voor de passagiers.
- Het autostoeltje mag uitsluitend door een volwassene worden versteld.
- Het gevaar voor ernstig letsel van het kind, en niet alleen bij een ongeluk, maar ook in andere omstandigheden (bijv. bij hard remmen, enz.) wordt groter als de aanwijzingen die in deze handleiding worden beschreven niet nauwgezet in acht worden genomen.
- Geen enkel autostoeltje kan de absolute veiligheid van het kind in geval van een ongeluk garanderen, maar het gebruik van dit artikel vermindert het gevaar voor ernstig letsel of de dood.
- Gebruik altijd het autostoeltje dat op de juiste wijze geïnstalleerd is, ook voor korte ritten. Als dit niet gebeurt, brengt dit de veiligheid van uw kind in het gedrang. Controleer vooral of de gordels van het autostoeltje strak genoeg zitten, niet verdraaid zijn en zich op de goede plaats bevinden.
- Verzeker u ervan dat alle passagiers van het voertuig hun eigen veiligheidsgordel gebruiken, zowel voor de eigen veiligheid, als omdat

zij tijdens de reis bij een ongeluk of bij hard remmen het kind kunnen verwonden.

- Controleer of de (inklapbare, kantelbare of draaiende) zetels van het voertuig stevig vastzitten.
- Ook na een niet ernstig ongeluk moet het autostoeltje worden vervangen, omdat het schade opgelopen kan hebben, die niet altijd met het blote oog zichtbaar is.
- Gebruik geen tweedehandsautostoeltjes: deze kunnen voor het blote oog onzichtbare structurele schade hebben opgelopen, die echter zodanig is dat de veiligheid van het artikel niet langer gewaarborgd wordt.
- Gebruik geen autostoeltje dat beschadigd, vervormd of te versleten is of een defect onderdeel vertoont: het kan zijn dat het niet meer over de oorspronkelijke veiligheidskenmerken beschikt.
- Verwijder de etiketten en de merken van het artikel niet.
- De hoes kan uitsluitend worden vervangen met een door de fabrikant goedgekeurde hoes, omdat deze integraal deel uitmaakt van de autostoel. Het autostoeltje mag nooit zonder hoes worden gebruikt, om de veiligheid van het kind niet op het spel te zetten.
- De autostoel mag niet meer worden gebruikt als de gordel gescheurd of gerafeld is.
- Wijzig niets aan het artikel en voeg er niets aan toe zonder toestemming van de fabrikant. Breng geen accessoires, reserveonderdelen of niet door de fabrikant geleverde en goedgekeurde onderdelen aan om met het autostoeltje te gebruiken.
- Gebruik niets, bijv. kussens of dekens, om het autostoeltje wat hoger op de stoel van het voertuig te zetten of om het kind hoger op het autostoeltje te zetten: in geval van een ongeluk kan het dan gebeuren dat het autostoeltje niet goed functioneert.
- Controleer of er zich geen voorwerpen tussen het autostoeltje en de zetel of het autostoeltje en het portier bevinden.

- Controleer of er geen voorwerpen of bagage, in het bijzonder op de hoedenplank, in het voertuig worden vervoerd, die niet zijn vastgezet of veilig zijn geplaatst: in geval van een ongeluk of bij hard remmen kunnen ze de passagiers verwonden.
- Laat het kind nooit alleen in de auto. Dit kan gevaarlijk zijn!
- Vervoer niet meer dan één kind tegelijk in het autostoeltje.
- Geef het kind tijdens de reis geen eten, in het bijzonder geen lolly, ijslolly of andere etenswaar op een stokje. In geval van een ongeluk of bij hard remmen kunnen deze hem verwonden.
- Tijdens lange reizen wordt aangeraden vaak te pauzeren: het kind verveelt zich al gauw in het autostoeltje en moet zich kunnen bewegen. Het is aangeraden het kind aan de kant van de stoep in en uit te laten stappen.
- Als het voertuig in de zon heeft gestaan, controleert u, voordat u het kind in het autostoeltje laat plaatsnemen, of de verschillende delen niet heet zijn geworden: in dat geval laat u ze eerst afkoelen voordat u het kind laat plaatsnemen, om verbranding te voorkomen.
- Gebruik het product NIET langer dan 5 jaren. Na deze periode kunnen de wijzigingen in de materialen (bijvoorbeeld door blootstelling aan zonlicht) de goede werking van het product reduceren of negatief beïnvloeden.
- De firma Artsana wijst elke vorm van aansprakelijkheid af bij oneigenlijk gebruik van het artikel en bij elk gebruik dat niet overeenstemt met deze instructies.



## OVERZICHT COMPONENTEN

### Autostoeltje (Fig. 2)



- A. Handgreep
- B. Hoofdsteun
- C. Schouderriemen
- D. Gordels van de autostoel
- E. Gesp
- F. Gewatteerd tussenbeenstuk
- G. Verkleinkussen
- H. Druknop voor afstelling van de gordels
- I. Verstelband van de gordels
- J. Heupgordelgeleider
- K. Regelknoppen van de greep
- L. Fast-in-koppelingen
- M. Knoppen voor losmaken wandelwagen
- N. Dwarse gordelgeleider
- O. Knop voor het afstellen van de hoofdsteun
- P. Kap

### Basis (Fig. 3)

- A. Anti-rebound bar
- B. Isofix-koppelstukken
- C. Indicatoren koppeling Isofix
- D. Knoppen Isofix-koppelstukken
- E. Steunpoot (steunpoot)
- F. Knop voor verstellen hoogte steunpoot
- G. Indicator van de correcte installatie van de steunpoot
- H. Ontgrendelingshendels autostoeltje
- I. Bevestigingspunten autostoeltje
- J. Indicatoren correcte bevestiging autostoeltje op de basis
- K. Knop voor draaien 360°
- L. Indicator correcte rijpositie

M. Geleider Isofix

### JUISTE PLAATS IN HET VOERTUIG

40-85 cm

Het autostoeltje Kory Plus kan op twee manieren worden geïnstalleerd: met de Full 360 i-Size base en zonder de Full 360 i-Size base met alleen de autogordels. **De Full 360 i-Size base kan afzonderlijk als accessoire worden aangeschaft.**

#### • Configuratie met de basis

Dit is een geavanceerd i-Size-bevestigingssysteem voor kinderen, goedgekeurd volgens ECE R129 voor gebruik op zitplaatsen in i-Size-compatibele voertuigen volgens de aanwijzingen van de voertuigfabrikant in de gebruikshandleiding van het voertuig. Wend u voor vragen tot de fabrikant van het geavanceerde kinderbevestigingssysteem of tot de verkoper.

Als uw auto geen zitplaats voor i-Size heeft, controleer dan de auto-compatibiliteitslijst die beschikbaar is via de QR-code op het productinstallatielabel en aan het eind van deze handleiding.

#### • Configuratie zonder de basis

Dit is een geavanceerd i-Size-bevestigingssysteem voor kinderen, goedgekeurd volgens ECE R129 voor gebruik op zitplaatsen in i-Size-compatibele voertuigen volgens de aanwijzingen van de voertuigfabrikant in de gebruikshandleiding van het voertuig. Wend u voor vragen tot de fabrikant van het geavanceerde kinderbevestigingssysteem of tot de verkoper.

## INSTALLEREN

40-85 cm (tegen de rijrichting in)	Geïntegreerd gordelsysteem + Full 360 i-Size base met steunpoot OF Geïntegreerd gordelsysteem + autogordels	
------------------------------------	---	---

### 1. 40-85cm (max 13 kg) i-SIZE ISOFIX Universeel tegen de rijrichting in (Integral Universal ISOFIX "i-Size"): installatie met de Full 360 i-Size base met steunpoot (zie afbeelding 4 t/m 13B)

De verkleiner moet worden gebruikt van 40 cm tot 60 cm.

#### Verkleinkussen

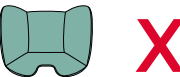
Van 40 cm tot 60 cm	
> 60 cm	

#### AANDACHTSPUNTEN

- a) Installeer het autostoeltje niet op stoelen met geactiveerde airbag. Het autostoeltje kan alleen op een stoel voorin worden geïnstal-

leerd als de frontale airbag is uitgeschakeld: controleer bij de autofabrikant, of in de gebruiksaanwijzing van de auto, of de airbag kan worden uitgeschakeld. Het wordt in ieder geval aangeraden de zitting zo ver mogelijk achteruit te zetten, voor zover de aanwezigheid van andere passagiers op de achterbank dit toelaat. Gebruik dit autostoeltje nooit op zittingen die zijdelings staan of tegen de rijrichting in (Fig. 18). Volgens de statistieken over ongelukken is de achterbank van het voertuig veiliger dan de voorzetels: daarom wordt aangeraden het autostoeltje op de achterbank te installeren.

- b) Het autostoeltje mag alleen tegen de rijrichting in worden geïnstalleerd.
- c) De installatie moet plaatsvinden op stoelen met Isofix-systeem.
- d) Het kind mag niet meer dan 13 kg wegen.
- e) Tijdens de installatie met het Isofix-systeem mag de veiligheidsgordel van het voertuig niet achter het autostoeltje worden vastgemaakt, want dat kan het opblaasbare gedeelte van de gordel activeren.
- f) Tot 60 cm is het gebruik van de verkleiner (inbegrepen in het pakket) verplicht. Vanaf 61 cm is de verkleiner niet meer nodig.

### 2. 40-85cm (max 13 kg) i-SIZE Universeel tegen de rijrichting in (Universal Belted): installatie met de driepuntsgordels van de auto (zie afbeelding 16 t/m 26)

De verkleiner moet worden gebruikt van 40 cm tot 60 cm.

#### Verkleinkussen

Van 40 cm tot 60 cm	
---------------------	---



## AANDACHTSPUNTEN

- Installeer het autostoeltje niet op stoelen met geactiveerde airbag. Het autostoeltje kan alleen op een stoel voorin worden geïnstalleerd als de frontale airbag is uitgeschakeld: controleer bij de autofabrikant, of in de gebruiksaanwijzing van de auto, of de airbag kan worden uitgeschakeld. Het wordt in ieder geval aangeraden de zitting zover mogelijk achteruit te zetten, voor zover de aanwezigheid van andere passagiers op de achterbank dit toelaat. Gebruik dit autostoeltje nooit op zittingen die zijdelings staan of tegen de rijrichting in (Fig. 18). Volgens de statistieken over ongelukken is de achterbank van het voertuig veiliger dan de voorzetels: daarom wordt aangeraden het autostoeltje op de achterbank te installeren.
- Het autostoeltje mag alleen tegen de rijrichting in worden geïnstalleerd.
- Het kind mag niet meer dan 13 kg wegen.
- Tot 60 cm is het gebruik van de verkleiner (inbegrepen in het pakket) verplicht. Vanaf 61 cm is de verkleiner niet meer nodig.
- De autostoel moet zijn uitgerust met een vaste of oprolbare driepuntsgordel, die goedgekeurd is volgens de UN/ECE 16 of andere gelijkwaardige standaarden (Fig. 16).
- Installeer het autostoeltje nooit met de tweepuntsgordel van de auto (Fig. 17).
- Bij gebruik in voertuigen die op de achterbank zijn uitgerust met veiligheidsgordels met ingebouwde airbags (opblaasbare gordels), kan het contact tussen het opblaasbare gedeelte van de

voertuiggordel het kinderzitje leiden tot ernstig letsel of de dood. volg de gebruikshandleiding van de fabrikant van de auto bij gebruik van het autostoeltje in voertuigen die zijn uitgerust met veiligheidsgordels achterin met geïntegreerde airbags (opblaasbare gordels).

## STANDEN VAN DE GREEP

De greep van het autostoeltje kan op 3 standen worden versteld (Fig. 30).

- Stand voor vervoer in de auto met en zonder basis en voor vervoer met de hand.
- Stand voor gebruik als schommelend ligstoeltje of om aan de Chicco-wandelwagen te bevestigen, die hiervoor gemaakt is.
- Stand voor gebruik als vast ligstoeltje. Om de handgreep te verstellen drukt u de knoppen (K) op de handgreep tegelijk in en draait u hem op de gekozen stand tot u een klik hoort.

## GEBRUIK ALS LIGSTOELTJE

**BELANGRIJK! LEES ZORGVULDIG EN BEWAAR VOOR LATERE RAADPLEGING.**

## WAARSCHUWING

- Nooit uw kind zonder toezicht laten.
- Gebruik dit product niet meer zodra het kind probeert te gaan zitten.
- Gebruik dit product nooit op verhoogde oppervlakken (bv een tafel).
- Altijd het veiligheidstuigje gebruiken.
- Dit autostoeltje is niet bedoeld om er lange tijd in te slapen. Het autostoeltje vervangt geen bedje of wieg. Als het kind moet slapen, moet het in een bed of geschikte wieg worden gelegd.
- Gebruik het autostoeltje niet als er onderdelen stuk zijn of ontbreken.
- Gebruik alleen door Artsana goedgekeurde accessoires of vervangingsonderdelen.
- Voordat u het stoeltje vervoert, zet u de greep altijd weer op stand A (verticaal).
- Als het autostoeltje niet in de auto wordt gebruikt, kan het ook wor-

den gebruikt als ligstoeltje.

- Gebruik het autostoeltje niet als het kind nog niet in staat is alleen te zitten.



### DE HOES REINIGEN

De hoes van het autostoeltje is volledig afneembaar en kan met de hand of in de wasmachine op 30°C worden gewassen. De verkleiner kan alleen met de hand worden gewassen. Volg bij het wassen de instructies op het etiket van de bekleding, waar de volgende wasymbolen op staan:



Handwas



Op 30°C in de wasmachine wassen



Niet bleken



Niet in de droger drogen



Niet strijken



Niet chemisch laten reinigen

Gebruik nooit schuur- of oplosmiddelen. Centrifugeer de hoes niet en hang ze op zonder ze uit te wringen.

De hoes mag uitsluitend worden vervangen met een door de fabrikant goedgekeurde reservehoes, aangezien ze integrerend deel uitmaakt van het autostoeltje en dus een veiligheidselement is.

**WAARSCHUWING!** Het autostoeltje mag nooit zonder hoes worden gebruikt, om de veiligheid van het kind niet op het spel te zetten.

Ga als volgt te werk om de stof te verwijderen:

#### Hoes

- Haal de gordels van het autostoeltje los;
- Verwijder de schouderbanden via de knoopsgaten op de rugleuning;
- Maak de elastieken onder de zitting van het autostoeltje los;
- Verwijder de hoes.

#### Hoofdsteen

- Maak de knop aan de achterkant van de hoofdsteen van het autostoeltje los van het frame;
- Verwijder de hoes van de hoofdsteen.

### DE PLASTIC EN METALEN ONDERDELEN REINIGEN

Gebruik alleen een vochtige doek om de plastic of gelakte metalen delen te reinigen. Gebruik nooit schuur- of oplosmiddelen.

De bewegende delen van het autostoeltje mogen op geen enkele wijze worden gesmeerd.

### CONTROLE OF DE ONDERDELEN INTACT ZIJN

Het wordt aanbevolen de volgende onderdelen regelmatig op beschadiging en slijtage te controleren:

- Hoes: controleer of de wattering niet uitpuilt en of er geen delen loszitten. Controleer de staat van de naden die altijd intact moeten zijn.
- Gordels: controleer of de stof niet rafelt of duidelijk dun is geworden ter hoogte van de verstelband, het tussenbeenstuk, de schouderbeschermstukken en het gebied van de afstelplaat van de gordels.
- Kunststof delen: controleer de slijtagestaat van alle plastic delen, die geen duidelijke beschadigingen mogen hebben of verkleurd mogen zijn.



### **HET ARTIKEL OPBERGEN**

Als het niet in de auto geïnstalleerd is, wordt aangeraden het auto-stoeltje op een droge plaats, uit de buurt van warmtebronnen en beschermd tegen stof, vocht en rechtstreeks zonlicht te bewaren.

### **HET ARTIKEL AFDANKEN**

Als de voorziene gebruiksgrens van het autostoeltje is bereikt, gebruikt u het niet meer en zet u het bij het afval. Uit respect voor het milieu scheidt u de verschillende soorten afval volgens wat door de geldende voorschriften in uw land is voorgeschreven.

### **GARANTIE**

Het product is gegarandeerd tegen elk gebrek aan overeenstemming onder normale gebruiksomstandigheden in overeenstemming met de gebruiksaanwijzing. De garantie is dus niet geldig in geval van schade veroorzaakt door oneigenlijk gebruik, slijtage of toevallige gebeurtenissen. Voor de duur van de garantie inzake non-conformiteit verwijzen we naar de specifieke richtlijnen en de nationale normen die van toepassing zijn in het land van aankoop, indien deze voorzien zijn.

## KORY PLUS i-SIZE (40-85 cm)

Αυτό το κάθισμα είναι εγκεκριμένο σύμφωνα με τον κανονισμό ECE R 129/03 για τη μεταφορά παιδιών:

- Με ύψος μεταξύ 40 και 85 cm (Έως 13 kg): Integral Universal ISOFIX "i-Size"/ Universal Belted (Εικ.1).
- Ηλικίας: από τη γέννηση έως περίπου 15 μηνών.
- Μόνο προς την κατεύθυνση κίνησης.

### ΟΔΗΓΙΕΣ ΧΡΗΣΗΣ

ΠΡΙΝ ΑΠΟ ΤΗΝ ΕΓΚΑΤΑΣΤΑΣΗ ΤΟΥ ΚΑΘΙΣΜΑΤΟΣ ΔΙΑΒΑΣΤΕ ΠΡΟΣΕΚΤΙΚΑ ΚΑΙ ΟΛΟΚΛΗΡΟ ΤΟ ΕΓΧΕΙΡΙΔΙΟ ΟΔΗΓΙΩΝ ΧΡΗΣΗΣ ΓΙΑ ΝΑ ΑΠΟΦΥΓΕΤΕ ΤΥΧΟΝ ΚΙΝΔΥΝΟΥΣ ΚΑΤΑ ΤΗ ΧΡΗΣΗ ΚΑΙ ΦΥΛΑΞΤΕ ΤΟ ΓΙΑ ΜΕΛΛΟΝΤΙΚΗ ΑΝΑΦΟΡΑ.

### ΠΡΟΕΙΔΟΠΟΙΗΣΕΙΣ

- Πριν από τη χρήση αφαιρέστε και πετάξτε τυχόν πλαστικές σακούλες και όλα τα στοιχεία συσκευασίας του προϊόντος ή κρατήστε τα μακριά από τα παιδιά. Συνιστάται να απορρίψετε αυτά τα στοιχεία χρησιμοποιώντας τους ειδικούς κάδους ανακύκλωσης σύμφωνα με την ισχύουσα νομοθεσία.
- Μην τοποθετείτε τα δάχτυλά σας στους μηχανισμούς.
- Σε κάθε χώρα προβλέπονται διαφορετικοί νόμοι και κανονισμοί που αφορούν την ασφάλεια για τη μεταφορά παιδιών με το αυτοκίνητο, για το λόγο αυτό καλό είναι να επικοινωνήσετε με τις τοπικές αρχές για περισσότερες πληροφορίες.
- Κανείς δεν επιτρέπεται να χρησιμοποιεί το προϊόν αν προηγουμένως δεν έχει διαβάσει τις οδηγίες και φυλάξτε αυτό το εγχειρίδιο για μελλοντική χρήση.

- Συνιστάται όλοι οι επιβάτες να γνωρίζουν τον τρόπο απελευθέρωσης του παιδιού από το παιδικό κάθισμα σε περίπτωση ανάγκης.
- Όταν το όχημα είναι σε κίνηση, πριν προχωρήσετε στη ρύθμιση του Καθίσματος ή πριν μετακινήσετε το παιδί, σταματήστε το όχημα σε ασφαλές μέρος.
- Κατά τους πρώτους μήνες μετά τη γέννηση τα μωρά μπορεί να δυσκολεύονται να αναπνεύσουν σε καθιστή θέση. Αποφεύγετε να βάζετε το παιδί να κοιμάται στο κάθισμα μέχρι να είναι σε θέση να σηκώσουν μόνα τους το κεφάλι.
- Πρόωρα νεογνά που γεννήθηκαν πριν την 37η εβδομάδα κύησης, μπορούν να κινδυνεύουν στο παιδικό κάθισμα. Αυτά τα νεογνά μπορεί να αντιμετωπίσουν δυσκολία στην αναπνοή ενώ βρίσκονται στο κάθισμα. Συνιστούμε λοιπόν να απευθυνθείτε στον γιατρό σας ή στο προσωπικό του νοσοκομείου προκειμένου να εξετάσουν το μωρό σας και πριν αφήσετε το νοσοκομείο, να σας συμβουλευθούν για το κατάλληλο κάθισμα μεταφοράς.
- Ελέγχετε περιοδικά ότι το παιδί δεν έχει ανοίξει την αγκράφα στερέωσης της ζώνης και ότι δεν παίζει με άλλα τμήματα του καθίσματος.
- Μην αφήνετε τα παιδιά να παίζουν με εξαρτήματα και τμήματα του παιδικού καθίσματος.
- Όταν δεν χρησιμοποιείται το παιδικό κάθισμα, πρέπει να παραμένει δεμένο ή να τοποθετείται στο πορτμπραγκάζ. Πράγματι, το παιδικό κάθισμα όταν δεν είναι δεμένο αποτελεί πηγή κινδύνου για τους επιβάτες σε περίπτωση ατυχήματος ή απότομου φρεναρίσματος.
- Οι εργασίες ρύθμισης του Καθίσματος πρέπει να πραγματοποιούνται αποκλειστικά από ενήλικα.
- Ο κίνδυνος σοβαρού τραυματισμού για το παιδί, όχι μόνο σε περίπτωση ατυχήματος, αλλά και σε άλλες περιπτώσεις (π.χ. απότομα φρεναρίσματα, κλπ.) αυξάνεται αν οι οδηγίες του παρόντος εγχειριδίου δεν τηρούνται σχολαστικά.
- Κανένα παιδικό κάθισμα αυτοκινήτου δεν εγγυάται την απόλυτη ασφάλεια του παιδιού σε περίπτωση ατυχήματος, αλλά η χρήση αυτού του προϊόντος μειώνει τον κίνδυνο τραυματισμού και θανάτου

του παιδιού.

- Να χρησιμοποιείτε πάντα το κάθισμα αυτοκινήτου, σωστά τοποθετημένο ακόμα και σε μικρές διαδρομές. Εάν δεν το κάνετε, θέτετε σε κίνδυνο τη σωματική ακεραιότητα του παιδιού. Ειδικότερα, βεβαιωθείτε ότι οι ζώνες από το παιδικό κάθισμα είναι καλά τεντωμένες, δεν είναι μπερδεμένες ή σε λανθασμένη θέση.
- Βεβαιωθείτε ότι όλοι οι επιβάτες του οχήματος έχουν δέσει τη ζώνη ασφαλείας τους για τη δική τους ασφάλεια αλλά και επειδή, σε περίπτωση ατυχήματος ή απότομου φρεναρίσματος κατά τη διάρκεια του ταξιδιού, ενδέχεται να τραυματίσουν το παιδί.
- Βεβαιωθείτε ότι τα καθίσματα του αυτοκινήτου (αναδιπλούμενα, ανατρεπόμενα ή περιστρεφόμενα) έχουν στερεωθεί καλά.
- Έπειτα από ένα ατύχημα, ακόμα και μικρό, το παιδικό κάθισμα πρέπει να αντικατασταθεί γιατί ενδέχεται να έχει υποστεί βλάβες που δεν είναι ορατές με γυμνό μάτι.
- Μην χρησιμοποιείτε καθίσματα από δεύτερο χέρι: ενδέχεται να έχουν υποστεί βλάβη στο σκελετό τους που δεν είναι ορατή με γυμνό μάτι αλλά που μπορεί να θέσει σε κίνδυνο την ασφάλεια του προϊόντος.
- Μην χρησιμοποιείτε το παιδικό κάθισμα εάν είναι κατεστραμμένο, παραμορφωμένο, υπερβολικά φθαρμένο ή εάν λείπει κάποιο από τα μέρη του: ενδέχεται να έχει χάσει τα αρχικά χαρακτηριστικά ασφαλείας.
- Μην αφαιρείτε τις ετικέτες και τα σήματα από το προϊόν.
- Το ύφασμα μπορεί να αντικατασταθεί αποκλειστικά με ένα άλλο εγκεκριμένο από τον κατασκευαστή, γιατί αποτελεί αναπόσπαστο τμήμα του παιδικού καθίσματος. Το παιδικό κάθισμα δεν πρέπει να χρησιμοποιείται ποτέ χωρίς την επένδυση, για να μην τίθεται σε κίνδυνο η ασφάλεια του παιδιού.
- Το παιδικό κάθισμα δεν μπορεί πλέον να χρησιμοποιηθεί στη περίπτωση που η ζώνη παρουσιάζει κοψίματα ή ξεφτίσματα.

- Μην κάνετε μετατροπές ή προσθήκες στο προϊόν χωρίς την έγκριση του κατασκευαστή. Μην τοποθετείτε αξεσουάρ, ανταλλακτικά ή εξαρτήματα που δεν παρέχονται και δεν είναι εγκεκριμένα από τον κατασκευαστή για να χρησιμοποιηθούν με το παιδικό κάθισμα.
- Μην χρησιμοποιείτε ποτέ, μαξιλάρια ή κουβέρτες, για να ανασηκώσετε το παιδικό κάθισμα ή για να ανασηκώσετε το παιδί στο κάθισμα: Σε περίπτωση ατυχήματος το παιδικό κάθισμα μπορεί να μην λειτουργήσει σωστά.
- Βεβαιωθείτε ότι δεν υπάρχουν αντικείμενα ανάμεσα στο παιδικό κάθισμα και το κάθισμα του αυτοκινήτου ή ανάμεσα στο παιδικό κάθισμα και την πόρτα.
- Ελέγχετε ότι δεν μεταφέρονται, ιδιαίτερα στο πίσω μέρος του αυτοκινήτου, αντικείμενα ή αποσκευές που δεν έχουν στερεωθεί ή τοποθετηθεί με ασφαλή τρόπο. Σε περίπτωση ατυχήματος ή απότομου φρεναρίσματος ενδέχεται να τραυματίσουν τους επιβάτες.
- Μην αφήνετε ποτέ το παιδί μόνο του στο αυτοκίνητο, μπορεί να είναι επικίνδυνο!
- Μην μεταφέρετε περισσότερα από ένα παιδί κάθε φορά στο παιδικό κάθισμα.
- Αποφεύγετε να δίνετε τρόφιμα στο παιδί κατά τη διάρκεια της διαδρομής, ιδιαίτερα γλειφιτζούρια, γρανίτες ή άλλα τρόφιμα σε ξυλάκι. Σε περίπτωση ατυχήματος ή απότομου φρεναρίσματος ενδέχεται να το τραυματίσουν.
- Σε περίπτωση μακρινών διαδρομών, συνιστάται να κάνετε συχνές στάσεις: το παιδί κουράζεται εύκολα μέσα στο παιδικό κάθισμα αυτοκινήτου και έχει ανάγκη να κινηθεί. Συνιστάται να κατεβάζετε και να ανεβάζετε το παιδί από την πλευρά του πεζοδρομίου.
- Σε περίπτωση που το όχημα έχει παραμείνει ακίνητο κάτω από τον ήλιο, πριν βάλετε το παιδί στο παιδικό κάθισμα, βεβαιωθείτε ότι τα διάφορα μέρη, κυρίως τα μεταλλικά δεν έχουν υπερθερμανθεί: Σε αυτήν την περίπτωση αφήστε τα να κρυώσουν πριν βάλετε το παιδί για να αποφύγετε τον κίνδυνο εγκαύματος.
- ΜΗΝ χρησιμοποιείτε το προϊόν για περίοδο μεγαλύτερη από 5 χρό-

νια. Μετά από αυτή την περίοδο οι αλλοιώσεις των υλικών (π.χ. λόγω έκθεσης στο ηλιακό φως) μπορεί να μειώσουν την αποτελεσματικότητα του προϊόντος.

- Η εταιρία Artsana δεν φέρει καμία ευθύνη για ακατάλληλη χρήση του προϊόντος και για χρήση που δεν τηρεί αυτές τις οδηγίες.



## ΛΙΣΤΑ ΕΞΑΡΤΗΜΑΤΩΝ

### Κάθισμα αυτοκινήτου (Εικ. 2)

- A. Χερούλι
- B. Προσκέφαλο
- C. Επωμίδες
- D. Ζώνες του παιδικού καθίσματος
- E. Αγκράφα
- F. Διαχωριστικό για τα πόδια με επένδυση
- G. Μειωτήρας
- H. Πλήκτρο ρύθμισης ζωνών
- I. Ταινία ρύθμισης των ζωνών
- J. Οδηγός ζωνών μέσης
- K. Κουμπιά ρύθμισης χερουλιού
- L. Σύνδεσμοι fast-in
- M. Κουμπιά αποσύνδεσης καρτσιού περιπάτου
- N. Διαγώνιος οδηγός της ζώνης
- O. Κουμπί ρύθμισης του προσκέφαλου
- P. Κουκούλα

### Βάση (Εικ. 3)

- A. Rebound bar (Μπάρα προστασίας)
- B. Σύνδεσμοι Isofix
- C. Δείκτες σύνδεσης Isofix
- D. Κουμπιά συνδέσμων Isofix
- E. Πόδι στήριξης
- F. Κουμπί ρύθμισης ύψους ποδιού στήριξης
- G. Δείκτης σωστής εγκατάστασης ποδιού στήριξης
- H. Μοχλοί αποσύνδεσης καθίσματος αυτοκινήτου
- I. Υποδοχές σύνδεσης καθίσματος αυτοκινήτου
- J. Δείκτες σωστής σύνδεσης καθίσματος αυτοκινήτου στη βάση
- K. Κουμπί περιστροφής 360°
- L. Δείκτης σωστής θέσης ταξιδιού
- M. Οδηγός Isofix

### ΣΩΣΤΗ ΘΕΣΗ ΣΤΟ ΟΧΗΜΑ

40-85 cm

Το κάθισμα αυτοκινήτου Kory Plus μπορεί να τοποθετηθεί με δύο τρόπους: με τη βάση Full 360 i-Size και χωρίς τη βάση Full 360 i-Size μόνο με τις ζώνες του οχήματος. **Η βάση Full 360 i-Size μπορεί να αγοραστεί ξεχωριστά ως αξεσουάρ.**

### • Διαμορφωση με τη βάση

Αυτό είναι ένα προηγμένο σύστημα πρόσδεσης παιδιών i-Size εγκατεστημένο σύμφωνα με τον κανονισμό του ECE R129 για χρήση σε καθίσματα οχημάτων συμβατά με το σύστημα i-Size σύμφωνα με τις πληροφορίες που παρέχονται από τον κατασκευαστή του οχήματος στο εγχειρίδιο κατόχου του οχήματος. Σε περίπτωση αμφιβολιών, απευθυνθείτε είτε στον κατασκευαστή της διάταξης πρόσδεσης παιδιών ή στον προμηθευτή σας.

Εάν το όχημα δεν έχει θέση καθίσματος i-Size, ελέγξτε τη λίστα συμβατότητας αυτοκινήτου που είναι διαθέσιμη μέσω του κωδικού QR στην ετικέτα εγκατάστασης του προϊόντος και στο τέλος αυτού του εγχειριδίου.



### • Διαμορφωση χωρίς τη βάση

Αυτό είναι ένα προηγμένο σύστημα πρόσδεσης παιδιών i-Size εγκεκριμένο σύμφωνα με τον κανονισμό του ECE R129 για χρήση σε καθίσματα οχημάτων συμβατά με το σύστημα i-Size σύμφωνα με τις πληροφορίες που παρέχονται από τον κατασκευαστή του οχήματος στο εγχειρίδιο κατόχου του οχήματος. Σε περίπτωση αμφιβολιών, απευθυνθείτε είτε στον κατασκευαστή της διάταξης πρόσδεσης παιδιών ή στον προμηθευτή σας.

### ΕΓΚΑΤΑΣΤΑΣΗ

40-85 cm (αντίθετα στην κατεύθυνση κίνησης)	Σύστημα με ενσωματωμένες ζώνες + βάση Full 360 i-Size με πόδι στήριξης ή Σύστημα με ενσωματωμένες ζώνες + ζώνες του οχήματος	
---	--	---

### 1. 40-85cm (Έως 13 kg) i-SIZE ISOFIX Universale αντίθετα στην κατεύθυνση κίνησης (Integral Universal ISOFIX "i-Size"): εγκατάσταση με βάση Full 360 i-Size με πόδι στήριξης (βλ. εικόνες από τον αριθμό 4 έως 13B)

Ο μειωτήρας πρέπει να χρησιμοποιείται από 40 cm έως 60 cm.

### Μειωτήρας

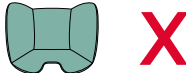
Από 40 cm έως 60 cm	
> 60 cm	

### ΣΗΜΕΙΑ ΠΡΟΣΟΧΗΣ

- Μην τοποθετείτε το κάθισμα αυτοκινήτου σε καθίσματα όπου ο αερόσακος είναι ενεργοποιημένος. Μπορείτε να τοποθετήσετε το κάθισμα αυτοκινήτου στο μπροστινό κάθισμα μόνο αν ο αερόσακος έχει απενεργοποιηθεί: Ελέγξτε με τον κατασκευαστή ή διαβάστε στο εγχειρίδιο οδηγιών του αυτοκινήτου, τη δυνατότητα απενεργοποίησης του αερόσακου. Συνιστάται, για κάθε περίπτωση, να τραβάτε πίσω το κάθισμα όσο το δυνατόν περισσότερο, προσεκτικά ώστε να μην ενοχλούνται οι επιβάτες που μπορεί να υπάρχουν στο πίσω κάθισμα. Μην χρησιμοποιείτε ποτέ αυτό το παιδικό κάθισμα σε καθίσματα αυτοκινήτου με κατεύθυνση προς τα πλάγια ή αντίθετα στην κατεύθυνση κίνησης (Εικ. 18). Με βάση τις στατιστικές για τα ατυχήματα, σε γενικές γραμμές τα πίσω καθίσματα του αυτοκινήτου είναι πιο ασφαλή από τα μπροστινά: για το λόγο αυτό συνιστάται η εγκατάσταση του παιδικού καθίσματος στα πίσω καθίσματα του αυτοκινήτου.
- Το κάθισμα αυτοκινήτου μπορεί να τοποθετηθεί μόνο αντίθετα στην κατεύθυνση κίνησης.
- Η τοποθέτηση πρέπει να γίνει σε καθίσματα που διαθέτουν Σύστημα Isofix.
- Το βάρος του παιδιού δεν πρέπει να υπερβαίνει τα 13 kg.
- Κατά την εγκατάσταση με το σύστημα Isofix, η ζώνη ασφαλείας του

οχήματος δεν πρέπει να είναι δεμένη πίσω από το παιδικό κάθισμα, γιατί έτσι θα συμπλεχθεί το τμήμα της ζώνης που φουσκώνει.

- f) Έως 60 cm είναι υποχρεωτική η χρήση μειωτήρα (περιλαμβάνεται στη συσκευασία). Ξεκινώντας από 61 cm ο μειωτήρας δεν είναι απαραίτητος.

## 2. 40-85cm (Έως 13 kg) i-SIZE Universale αντίθετα στην κατεύθυνση κίνησης (Universal Belted): εγκατάσταση με τις ζώνες 3 σημείων του αυτοκινήτου (βλ. εικόνες από τον αρ. 16 έως 26)

Ο μειωτήρας πρέπει να χρησιμοποιείται από 40 cm έως 60 cm.

### Μειωτήρας

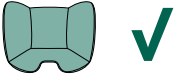
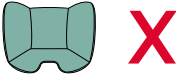
Από 40 cm έως 60 cm	
> 60 cm	

### ΣΗΜΕΙΑ ΠΡΟΣΟΧΗΣ

- a) Μην τοποθετείτε το κάθισμα αυτοκινήτου σε καθίσματα όπου ο αερόσακος είναι ενεργοποιημένος. Μπορείτε να τοποθετήσετε το κάθισμα αυτοκινήτου στο μπροστινό κάθισμα μόνο αν ο αερόσακος έχει απενεργοποιηθεί: Ελέγξτε με τον κατασκευαστή ή διαβάστε στο εγχειρίδιο οδηγιών του αυτοκινήτου, τη δυνατότητα

απενεργοποίησης του αερόσακου. Συνιστάται, για κάθε περίπτωση, να τραβάτε πίσω το κάθισμα όσο το δυνατόν περισσότερο, προσεκτικά ώστε να μην ενοχλούνται οι επιβάτες που μπορεί να υπάρχουν στο πίσω κάθισμα. Μην χρησιμοποιείτε ποτέ αυτό το παιδικό κάθισμα σε καθίσματα αυτοκινήτου με κατεύθυνση προς τα πλάγια ή αντίθετα στην κατεύθυνση κίνησης (Εικ. 18). Με βάση τις στατιστικές για τα ατυχήματα, σε γενικές γραμμές τα πίσω καθίσματα του αυτοκινήτου είναι πιο ασφαλή από τα μπροστινά: για το λόγο αυτό συνιστάται η εγκατάσταση του παιδικού καθίσματος στα πίσω καθίσματα του αυτοκινήτου.

- b) Το κάθισμα αυτοκινήτου μπορεί να τοποθετηθεί μόνο αντίθετα στην κατεύθυνση κίνησης.
- γ) Το βάρος του παιδιού δεν πρέπει να υπερβαίνει τα 13 kg.
- δ) Έως 60 cm είναι υποχρεωτική η χρήση μειωτήρα (περιλαμβάνεται στη συσκευασία). Ξεκινώντας από 61 cm ο μειωτήρας δεν είναι απαραίτητος.
- e) Το κάθισμα του αυτοκινήτου πρέπει να διαθέτει ζώνη ασφαλείας 3 σημείων, στατική ή με σύστημα περιτύλιξης, εγκεκριμένη βάσει του Κανονισμού UN/ECE N°16 ή άλλων ισοδύναμων προτύπων (Εικ. 16).
- f) Μην τοποθετείτε ποτέ το κάθισμα αυτοκινήτου, με ζώνη δύο σημείων σύνδεσης (Εικ. 17).
- g) Σε περίπτωση χρήσης σε οχήματα που είναι εξοπλισμένα με πίσω ζώνες ασφαλείας με ενσωματωμένο αερόσακο (φουσκωτές ζώνες), η αλληλεπίδραση μεταξύ του διογκούμενου τμήματος της ζώνης του οχήματος με το σύστημα συγκράτησης για παιδιά μπορεί να οδηγήσει σε σοβαρό τραυματισμό ή θάνατο. Ακολουθήστε το εγχειρίδιο οδηγιών του κατασκευαστή του αυτοκινήτου για τη χρήση του παιδικού καθίσματος σε οχήματα με πίσω ζώνες ασφαλείας με ενσωματωμένο αερόσακο (φουσκωτές ζώνες).

### ΘΕΣΕΙΣ ΧΕΡΟΥΛΙΟΥ

Το χερούλι του καθίσματος μπορεί να ρυθμιστεί σε 3 θέσεις (Εικ. 30). Α. Θέση μεταφοράς στο αυτοκίνητο με βάση και χωρίς βάση και χει-

ροκίνητη μεταφορά.

- B. Θέση χρήσης λικνιζόμενου ρηλάξ ή για σύνδεση με το κατάλληλο καρότσι περιπάτου της Chicco.
- C. Θέση χρήσης σταθερού ρηλάξ. Για να εκτελέσετε τη ρύθμιση πιέστε ταυτόχρονα τα πλήκτρα (K) επάνω στο χερούλι, περιστρέφοντας το ίδιο στην προεπιλεγμένη θέση έως ότου να ακουστεί ένα κλικ.

### ΧΡΗΣΗ ΩΣ ΡΗΛΑΞ

**ΣΗΜΑΝΤΙΚΟ! ΔΙΑΒΑΣΤΕ ΠΡΟΣΕΚΤΙΚΑ ΤΙΣ ΟΔΗΓΙΕΣ ΚΑΙ ΦΥΛΑΞΤΕ ΤΕΣ ΓΙΑΤΙ ΜΠΟΡΕΙ ΝΑ ΤΙΣ ΧΡΕΙΑΣΤΕΙΤΕ ΣΤΟ ΜΕΛΛΟΝ.**

### ΠΡΟΣΟΧΗ

- Μην αφήνετε ποτέ το παιδί σας χωρίς επίτηρηση.
- Σταματήστε να χρησιμοποιείτε το προϊόν όταν το παιδί αρχίσει να καθίσει.
- Ποτέ μην χρησιμοποιείτε αυτό το προϊόν σε υπερυψωμένες επιφάνειες (π.χ. τραπέζι).
- Χρησιμοποιείτε πάντα τις ζώνες ασφαλείας.
- Αυτό το κάθισμα αυτοκινήτου δεν προορίζεται για παρατεταμένες περιόδους ύπνου. Το παιδικό κάθισμα δεν αντικαθιστά ένα κρεβατάκι ή ένα λίκνο. Όταν το παιδί χρειάζεται ανάπαυση, θα πρέπει να το βάζετε σε ένα κρεβατάκι ή σε ένα κατάλληλο λίκνο.
- Μην χρησιμοποιείτε το κάθισμα αυτοκινήτου αν ένα οποιοδήποτε τμήμα του είναι σπασμένο ή απουσιάζει.
- Μη χρησιμοποιείτε αξεσουάρ ή ανταλλακτικά πέραν αυτών που εγκρίνονται από την Artsana.
- Πριν μεταφέρετε το κάθισμα αυτοκινήτου, επαναφέρετε πάντα το χερούλι στη θέση A (κάθετη).
- Όταν δεν χρησιμοποιείται στο αυτοκίνητο, το κάθισμα αυτοκινήτου

μπορεί επίσης να χρησιμοποιηθεί ως ρηλάξ.

- Μην χρησιμοποιείτε το κάθισμα αυτοκινήτου αν το παιδί είναι σε θέση να κάθεται από μόνο του.



### ΚΑΘΑΡΙΣΜΟΣ ΤΟΥ ΥΦΑΣΜΑΤΟΣ

Η εξωτερική επένδυση του παιδικού καθίσματος αφαιρείται εντελώς και πλένεται στο χέρι ή στο πλυντήριο στους 30 °C ενώ ο μειωτήρας πλένεται αποκλειστικά και μόνο στο χέρι. Για το πλύσιμο, ακολουθήστε τις οδηγίες που αναγράφονται στην ετικέτα του υφάσματος, η οποία φέρει τα ακόλουθα σύμβολα:



Πλύσιμο στο χέρι



Πλύσιμο στο πλυντήριο στους 30 °C



Μην χρησιμοποιείτε χλωρίνη



Μη στεγνώνετε στο στεγνωτήρα



Μην το σιδερώνετε



Μην κάνετε στεγνό καθάρισμα

Μη χρησιμοποιείτε ποτέ απορρυπαντικά που χαράζουν. Μη στύβετε την επένδυση στο πλυντήριο και απλώστε την για να στεγνώσει χωρίς να την στύψετε με το χέρι.

Η επένδυση μπορεί να αντικατασταθεί μόνο με μια άλλη εγκεκριμένη από τον κατασκευαστή, καθότι αποτελεί αναπόσπαστο τμήμα του παιδικού καθίσματος και επομένως στοιχείο ασφάλειας.

**ΠΡΟΕΙΔΟΠΟΙΗΣΗ!** Το παιδικό κάθισμα δεν πρέπει να χρησιμοποιείται ποτέ χωρίς την επένδυση, για να μην τίθεται σε κίνδυνο η ασφάλεια του παιδιού.

Για την αφαίρεση του υφάσματος προχωρήστε με τον ακόλουθο τρόπο:

#### **Υφασμάτινη επένδυση**

- Αποσυνδέστε τις ζώνες του παιδικού καθίσματος
- Αφαιρέστε τις βάτες μέσα από τις σχισμές που υπάρχουν στην πλάτη.
- Αποσυνδέστε τα ελαστικά που είναι τοποθετημένα κάτω από την επίπεδη επιφάνεια του καθίσματος αυτοκινήτου.
- Τραβήξτε έξω την επένδυση.

#### **Προσκέφαλο**

- Ξεκουμπώστε το κουμπί που βρίσκεται πίσω από το προσκέφαλο του καθίσματος αυτοκινήτου για να το διαχωρίσετε από την κατασκευή.
- Τραβήξτε έξω την επένδυση του προσκεφάλου.

#### **ΚΑΘΑΡΙΣΜΟΣ ΤΩΝ ΠΛΑΣΤΙΚΩΝ ΚΑΙ ΜΕΤΑΛΛΙΚΩΝ ΤΜΗΜΑΤΩΝ**

Για τον καθαρισμό των πλαστικών ή των βερνικωμένων μεταλλικών τμημάτων, χρησιμοποιείτε μόνο ένα υγρό πανί. Μη χρησιμοποιείτε ποτέ διαλυτικά ή απορρυπαντικά που χαράζουν.

Τα κινητά τμήματα του παιδικού καθίσματος δεν πρέπει, για κανένα λόγο, να λιπαίνονται.

#### **ΕΛΕΓΧΟΣ ΑΚΕΡΑΙΟΤΗΤΑΣ ΤΩΝ ΕΞΑΡΤΗΜΑΤΩΝ**

Συνιστάται να ελέγχετε τακτικά την ακεραιότητα και τη κατάσταση φθοράς των ακόλουθων εξαρτημάτων:

- Υφασμάτινη Επένδυση: βεβαιωθείτε ότι δεν προεξέχουν ή βγαίνουν στοιχεία της εσωτερικής γέμισης. Βεβαιωθείτε για την ακεραιότητα

των ραφών.

- Ζώνες: ελέγξτε ότι δεν έχει ξηλωθεί το ύφασμα με εμφανή μείωση του πάχους στο ύψος της ταινίας ρύθμισης, του διαχωριστικού των ποδιών, στα τμήματα των ώμων και στο σημείο του κλιπ ρύθμισης των ζωνών.
- Πλαστικά: βεβαιωθείτε για την ακεραιότητα όλων των πλαστικών τμημάτων που δεν θα πρέπει να παρουσιάζουν εμφανή ίχνη ζημιάς ή αποχρωματισμού.

#### **ΔΙΑΤΗΡΗΣΗ ΤΟΥ ΠΡΟΪΟΝΤΟΣ**

Όταν δεν είναι τοποθετημένο στο αυτοκίνητο το παιδικό κάθισμα, συνιστάται να φυλάσσεται σε χώρο ξηρό, μακριά από πηγές θερμότητας και από σκόνη, υγρασία και άμεσο ηλιακό φως.

#### **ΑΠΟΡΡΙΨΗ ΤΟΥ ΠΡΟΪΟΝΤΟΣ**

Όταν το παιδικό κάθισμα δεν χρησιμοποιείται πλέον πρέπει να απορρίπτεται. Για λόγους σεβασμού προς το περιβάλλον, χρησιμοποιήστε τους ειδικούς κάδους ανακύκλωσης, σύμφωνα με τους ισχύοντες κανονισμούς στη χώρα σας.

#### **ΕΓΓΥΗΣΗ**

Το προϊόν είναι εγγυημένο για τυχόν έλλειψη συμμόρφωσης υπό κανονικές συνθήκες χρήσης σύμφωνα με τις οδηγίες χρήσης. Συνεπώς, η εγγύηση δεν θα ισχύει, αν οι ζημιές οφείλονται σε ακατάλληλη χρήση, φθορά ή τυχαία γεγονότα. Για ελαττώματα συμμόρφωσης κατά τη διάρκεια της εγγύησης, ανατρέξτε στις ειδικές διατάξεις των εθνικών κανονισμών που ισχύουν στη χώρα αγοράς, όπου ισχύουν.

## KORY PLUS i-SIZE (40-85 cm)

Bu oto koltuđu, ECE R 129/03 uyarınca ařađıdaki ölçülere sahip çocukların taşınması için tip onaylıdır:

- Boyu 40 ila 85 cm arasında (Maks. 13 kg); Entegre Evrensel ISOFIX "i-Size"/ Evrensel Kemerli (Şek.1);
- Yaş: doğumdan yaklaşık 15 aya kadar;
- Yalnızca arkaya dönük.

### KULLANIM TALİMATLARI

ÜRÜNÜ KULLANIRKEN RİSKLERİ ÖNLEMELİK İÇİN, OTO KOLTUĐUNU TAKMADAN ÖNCE KULLANIM KILAVUZUNUN TAMAMINI DİKKATLE OKUYUNUZ VE KİTAPÇIĐI İLERİDE BAŞVURMAK ÜZERE SAKLAYINIZ.

### UYARILAR

- Kullanmaya başlamadan önce ürünün tüm plastik poşetleri ve ambalaj malzemelerini çıkarıp atınız ve çocukların ulaşamayacakları yerlerde saklayınız. Lütfen bunları geçerli kanunlara uygun olarak ayrılmış atık şeklinde bertaraf ediniz.
- Mekanizmalar arasına parmak sokmayınız.
- Her ülke çocukların araçta taşınmaları konusunda farklı güvenlik kanunları ve yönetmeliklerine sahiptir, bu nedenle daha fazla bilgi için yerel idarelerle iletişime geçilmesi önerilir.
- Talimatları okumadan kimsenin ürünü kullanmasına izin vermeyiniz. Bu kılavuzu ileride başvurmak üzere saklayınız.
- Araçtaki tüm yolcuların, bir acil durumda çocuđun oto koltuđundan nasıl çıkarıldığını bildiđinden emin olunuz.
- Seyahat esnasında çocuk oto koltuđunda ya da çocuđunuz için herhangi bir düzenleme yapmanız gerekirse, aracınızı güvenli bir yerde

durdurunuz.

- Doğumdan sonraki ilk birkaç ayda, çocuklar oturma konumunda nefes almakta zorlanabilir. Çocukları, başlarını kendi kendilerine kaldıracabilecek duruma gelene kadar koltukta uyutmaktan kaçınınız.
- Hamileliđin 37. haftasından önce doğan prematüre bebekler, çocuk oto koltuđuna yerleřtirilmeleri durumunda risk altındadırlar. Bu bebekler, bir çocuk oto koltuđuna oturtulduklarında nefes alma sorunları yaşayabilirler. Bu nedenle, hastaneden ayrılmadan önce doktorunuza veya hastane personeline danıřmanızı tavsiye ederiz. Çocuđunuzun durumuna göre en uygun çocuk oto koltuđu tipi için öneride bulunabilirler.
- Çocuđun oto koltuđundaki emniyet kemeri tokasını açmadığını ve onunla ilgili parçalarla oynamadığını düzenli aralıklarla kontrol ediniz.
- Çocukların oto koltuđunun bileşenleri veya parçaları ile oynamalarına izin vermeyiniz.
- Çocuk oto koltuđu kullanılmadıđı zamanlarda, arabanın koltuđuna takılı bırakılmıř veya koltuđun eğim ayarlama kolu tamamen çocuk oto koltuđunun alt kısmına girmiř şekilde bagaja koyulmalıdır. Aslında, sabitlenmemiř oto koltuđu, bir kaza durumunda veya ani fren yapılması halinde yolcular için tehlike oluşturabilir.
- Çocuk oto koltuđunda yapılan tüm ayarlamalar yalnızca bir yetiřkin tarafından gerçekteřtirilmelidir.
- Bu talimatlara dikkatle uyulmadıđı takdirde, yalnızca kazalarda deđil, diđer durumlarda da (ani fren vb.) çocuđunuzun ciddi şekilde yaralanma riski artmaktadır.
- Kaza durumunda hiçbir oto koltuđu çocuđunuzun güvenliđini tam olarak sađlayamaz, ancak dođru monte edilmiř olması halinde, bu ürünün kullanılması ciddi şekilde yaralanma veya ölüm riskini azaltır.
- Dođru şekilde takılmıř çocuk oto koltuđunu, kısa yolculuklar da dahil olmak üzere, daima kullanınız. Yukarıda bahsedilen kurala uymadıđınız takdirde, çocuđunuzun güvenliđi tehlikeye girer. Özellikle çocuk oto koltuđunun kemerinin dođru şekilde gerilmemiř, kıvrılıp bükülmemiř ve dođru konumda olduđundan emin olunuz.

- Araçtaki bütün yolcuların gerek kendi güvenlikleri açısından gerekse yolculuk sırasında, kaza veya ani fren yapma durumunda çocuğun yaralanmasına neden olabileceklerinden, emniyet kemerlerini bağladıklarından emin olunuz.
- Araç koltuklarının (katlanabilir, yatırılabilir ya da döndürülebilir) tam olarak sabitlenmiş olduğundan emin olunuz.
- Küçük de olsa, bir kazanın ardından çocuk oto koltuğunun değiştirilmesi gerekir, çünkü çıplak gözle görülemeyecek şekilde de olsa hasar görmüş olabilir.
- İkinci el çocuk oto koltuklarını kullanmayınız: çıplak gözle görülemeyen ancak ürünün güvenliğini tehlikeye atabilecek yapısal hasar görmüş olabilir.
- Hasarlı, deforme olmuş ya da aşırı derecede yıpranmış veya herhangi bir parçası eksik olan bir oto koltuğunu kullanmayın, çünkü orijinal güvenlik özelliklerini yitirmiş olabilir.
- Etiket ve logoları üründen sökmeyiniz.
- Kılıf; çocuk oto koltuğunun bütünleşik bir parçası olduğundan, yalnızca üretici tarafından onaylanmış bir başka kılıfla değiştirilebilir. Çocuğun güvenliğini tehlikeye atmamak için çocuk oto koltuğunu kesinlikle kumaş kılıfı olmadan kullanmayınız.
- Kemerin kesik veya taraz bulundurması halinde çocuk oto koltuğu değiştirilmelidir.
- Bu üründe, üreticinin onayı alınmadan hiçbir şekilde değişiklik yapılmamalıdır. Çocuk oto koltuğuna üretici tarafından temin edilmemiş ya da onaylanmamış ve çocuk oto koltuğu için tasarlanmamış aksesuar, yedek parça veya bileşenleri takmayınız.
- Çocuk oto koltuğunu araç koltuğundan uzaklaştıracak ya da çocuğu çocuk oto koltuğundan uzaklaştıracak yastık, battaniye vb. hiçbir şey kullanmayınız: kaza durumunda, çocuk oto koltuğu işlevini doğru şekilde yapamayabilir.

- Çocuk oto koltuğu ile araç koltuğu arasında ya da çocuk oto koltuğu ile araç kapısı arasında hiç bir nesnenin bulunmadığından emin olunuz.
- Aracın arka camının ön kısmında gevşek, sabitlenmemiş nesnelere veya bavul taşımayınız: bir kaza ya da ani fren durumunda yolcuları yaralayabilir.
- Çocuğunuzu araç içerisinde asla yalnız bırakmayınız, tehlikeli olabilir!
- Oto koltuğunda aynı anda birden fazla çocuk taşımayınız.
- Seyahat esnasında çocuğunuza özellikle lolipop, çubuk dondurma ya da çubuklu başka gıdalar olmak üzere yiyecek vermekten kaçınınız. Bunlar, kaza veya ani fren durumunda çocuğun yaralanmasına neden olabilir.
- Uzun yolculuklarda sık sık mola veriniz: çocuk oto koltuğunda otururken çocuklar kolayca yorulur ve dolaşma ihtiyacı duyar. Çocukların oto koltuğundan inmesi ve koltuğa oturması sırasında kavisli tarafın kullanılması tavsiye edilir.
- Araç güneş altında bırakılmışsa, çocuk oto koltuğunun farklı parçalarının aşırı sıcak olmadığını kontrol ediniz: ısınmış olması durumunda yanıklarını önlemek için çocuğu oturtmadan önce soğumasını bekleyiniz.
- Ürünü 5 yıldan daha uzun bir süre KULLANMAYINIZ. Bu süre geçtikten sonra, malzemelerde meydana gelecek değişiklikler (örn. güneş ışığına maruz kalma nedeniyle) ürünün etkililiğini azaltabilir veya bozabilir.
- Artsana, ürünün uygun olmayan kullanımından ya da ürünün bu talimatlarda belirtilmeyen türde kullanımından kaynaklanabilecek zararlardan sorumlu değildir.



## PARÇA LİSTESİ

### Oto koltuğu (Şek. 2)

A. Taşıma Tutamağı

- B. Baş desteği
- C. Omuz kemerleri
- D. Çocuk oto koltuğu kemeri
- E. Kemer tokası
- F. Dolgulu bacak arası kemeri
- G. Küçültücü minder
- H. Kemer ayarlama düğmesi
- I. Kemer ayar şeridi
- J. Karın bölgesi kemer kılavuzu
- K. Taşıma kolu ayar düğmeleri
- L. Fast-in bağlantıları
- M. Puset serbest bırakma düğmeleri
- N. Çapraz kemer kılavuzu
- O. Baş desteği ayar düğmeleri
- P. Tente

### Baza (Şek. 3)

- A. Geri sekme kolu
- B. Isofix bağlantı parçaları
- C. Isofix bağlantı göstergeleri:
- D. Isofix bağlantı parçası düğmeleri
- E. Destek ayağı
- F. Destek ayağı yükseklik ayarlama düğmesi
- G. Destek ayağı doğru montaj göstergesi
- H. Oto koltuğu serbest bırakma kolları
- I. Oto koltuğu sabitleme yuvaları
- J. Oto koltuğunun bazaya doğru takıldığını onaylayan göstergeler
- K. 360° döndürme düğmesi
- L. Doğru seyahat konumunu onaylayan gösterge
- M. Isofix kılavuzları

### ARAÇ İÇİNE DOĞRU YERLEŞİM

40-85 cm

Kory Plus oto koltuğu iki farklı şekilde takılabilir: Full 360 i-Size baza ile ve Full 360 i-Size baza olmaksızın, yalnızca araç emniyet kemerleri kullanılarak. **Full 360 i-Size baza, aksesuar olarak ayrıca satın alınabilir.**

#### • Baza ile yapılandırma

Bu, gelişmiş bir i-Size çocuk sabitleme sistemidir ve ECE R129 uyarınca, aracın kullanım kılavuzunda araç üreticisi tarafından sağlanan talimatlara uygun olarak i-Size sistemi ile uyumlu araç koltuklarında kullanılması için tip onayı verilmiştir. Kuşkunuz olursa, gelişmiş çocuk sabitleme ekipmanı üreticisine veya bayiine başvurun.

Araçta bir i-Size koltuk yoksa, ürün montaj etiketindeki QR kodu aracılığıyla ulaşılabilen ve bu kılavuzun sonunda bulunan araç uyumluluk listesine bakınız.

#### • Baza olmaksızın yapılandırma

Bu, gelişmiş bir i-Size çocuk sabitleme sistemidir ve ECE R129 uyarınca, aracın kullanım kılavuzunda araç üreticisi tarafından sağlanan talimatlara uygun olarak i-Size sistemi ile uyumlu araç koltuklarında kullanılması için tip onayı verilmiştir. Kuşkunuz olursa, gelişmiş çocuk sabitleme ekipmanı üreticisine veya bayisine başvurun.

### MONTAJ

40-85 cm (arkaya dönük)	Entegre sabitleme sistemi + Destek Ayağı VEYA Entegre sabitleme sistemi ile Full 360 i-Size taban + araç emniyet kemeri	
-------------------------	---	---

**1. 40-85 cm (Maks. 13 kg) i-SIZE Evrensel ISOFIX arkaya dönük: Destek Ayaklı Full 360 i-Size baza ile montaj (4 ila 13B numaralı resimlere bakın)**

Küçültücü minder 40 cm'den 60 cm'ye kadar kullanılmalıdır.

**Küçültücü minder**

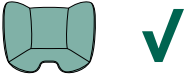
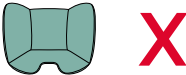
40 cm ila 60 cm	
> 60 cm	

**ODAK ALANLARI**

a) Oto koltuğunu, hava yastığının etkinleştirildiği koltuklara takmayın. Çocuk oto koltuğu ön yolcu koltuğunda sadece ön hava yastığı devre dışı bırakılmışsa kullanılabilir: hava yastığı devre dışı bırakma talimatları için araç üreticisi veya kullanıcı kılavuzuna başvurunuz. Arka koltukta yolcuların seyahat edip etmediğine bağlı olarak, araç koltuğunu daima mümkün olduğunca geriye kaydırmanız önerilir. Bu çocuk oto koltuğunu asla yana dönük ya da sürücü koltuğu yönünün aksi yöndeki araç koltuklarının üzerinde kullanmayınız (Şekil 18). Kaza istatistiklerine göre, bir aracın arka koltuğu genellikle ön koltuktan daha güvenlidir: bu nedenle, oto koltuğunun aracın arka koltuğuna takılmasını öneriyoruz.

b) Oto koltuğu, yalnızca arkaya dönük şekilde monte edilmelidir.

- c) Montaj, Isofix Sistemi ile donatılmış koltuklara yapılmalıdır.  
 d) Çocuğun ağırlığı 13 kg'den fazla olmamalıdır.  
 e) Isofix sistemi ile montaj sırasında, emniyet kemerinin şişen kısmı buraya denk geleceğinden, araç emniyet kemeri oto koltuğunun arkasından bağlanmamalıdır.  
 f) 60 cm'ye kadar küçültücü minder (dahil) kullanımı zorunludur. 61 cm'den itibaren küçültücü minder artık gerekli değildir.

**2. 40-85 cm (Maks. 13 kg) i-SIZE Evrensel arkaya dönük: aracın 3 noktalı emniyet kemeri ile kurulum (16 ila 26 numaralı resimlere bakın)**

Küçültücü minder 40 cm'den 60 cm'ye kadar kullanılmalıdır.

**Küçültücü minder**

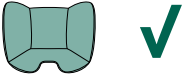
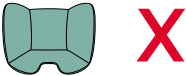
40 cm ila 60 cm	
> 60 cm	

**ODAK ALANLARI**

a) Oto koltuğunu, hava yastığının etkinleştirildiği koltuklara takmayın. Çocuk oto koltuğu ön yolcu koltuğunda sadece ön hava yastığı devre dışı bırakılmışsa kullanılabilir: hava yastığı devre dışı bırakma talimatları için araç üreticisi veya kullanıcı kılavuzuna başvurunuz. Arka koltukta yolcuların seyahat edip etmediğine bağlı olarak, araç koltuğunu daima mümkün olduğunca geriye kaydırmanız önerilir. Bu çocuk oto koltuğunu asla yana dönük ya da sürücü koltuğu yö-



nünün aksi yöndeki araç koltuklarının üzerinde kullanmayınız (Şekil 18). Kaza istatistiklerine göre, bir aracın arka koltuğu genellikle ön koltuktan daha güvenlidir: bu nedenle, oto koltuğunun aracın arka koltuğuna takılmasını öneriyoruz.

- b) Oto koltuğu, yalnızca arkaya dönük şekilde monte edilmelidir.
- c) Çocuğun ağırlığı 13 kg'den fazla olmamalıdır.
- d) 60 cm'ye kadar küçültücü minder (dahil) kullanımı zorunludur. 61 cm'den itibaren küçültücü minder artık gerekli değildir.
- e) Araç koltuğu, UN/ECE Yönetmeliği No.16 veya diğer eşdeğer standartlar uyarınca onaylı, statik veya geri sarılabilen, 3 noktadan sabitlenen emniyet kemerleriyle teçhiz edilmiş olmalıdır (Şek. 16).
- f) Çocuk oto koltuğunu sadece iki noktadan sabitlenen emniyet kemerleriyle donatılmış bir araç koltuğuna kesinlikle takmayın (Şek. 17).
- g) Entegre hava yastıklarına sahip arka araç emniyet kemerleri (şişirilebilir emniyet kemerleri) ile donatılmış olan bir araçta kullanılıyor ise, emniyet kemerinin şişirilebilir kısmı ile bu çocuk sabitleme sistemi arasındaki etkileşim ciddi yaralanma veya ölüme neden olabilir. Oto koltuğunu entegre hava yastıklı arka araç emniyet kemeri (şişirilebilir emniyet kemerleri) ile donatılmış araçlarda kullanırken, araba üreticisinin kullanım klavuzuna uyun.

### TAŞIMA KOLU KONUMLARI

Çocuk oto koltuğu taşıma kolu, 3 konuma ayarlanabilir (Şek. 30).

- A. Baza ile ve baza olmadan arabada taşıma ve elde taşıma konumu.
- B. Ana kucağı modu konumu veya uygun bir Chicco pusete takmanız gerekirse kullanılacak konum.
- C. Sabit ana kucağı konumu. Konumu ayarlamak için, taşıma kolu çubuğu üzerindeki her iki düğmeye (K) birlikte basınız ve bir tık sesi ile yerine oturana kadar istenen konuma çeviriniz.

### ANA KUCAĞI OLARAK KULLANIM

## ÖNEMLİ! DİKKATLİ BİR ŞEKİLDE OKUYUN VE İLERİDE BAŞVURMAK ÜZERE SAKLAYIN.

### UYARI

- Asla çocuğu gözetimsiz bırakmayınız
- Çocuk oturmaya çalışmaya başladığında ürünü kullanmayı bırakınız
- Bu ürünü, asla yükseltilmiş bir yüzey (örn. masa) üzerinde kullanmayınız
- Daima emniyet kemeri sistemini kullanınız
- Bu oto koltuğu, uzun süre uyku için tasarlanmamıştır. Bu çocuk oto koltuğu bir yatak veya beşik yerine geçmez. Bebeğin uyuması gerektiğinde, onu uygun bir yatak veya karyolaya yatırmanız tavsiye edilir.
- Herhangi bir parçanın kırık veya eksik olması durumunda oto koltuğunu kullanmayın.
- Artsana tarafından onaylanan haricindeki aksesuarları veya yedek parçaları kullanmayın.
- Oto koltuğunu taşımadan önce, taşıma kolunu daima konum A'ya (dikey) getirin.
- Oto koltuğu araç içerisinde kullanılmadığında, bir ana kucağı olarak kullanılabilir.
- Çocuk kendi başına oturma becerisini kazandığında oto koltuğunu kullanmayın.



### KUMAŞ KILIFIN TEMİZLİĞİ

Çocuk oto koltuğunun kumaş kilifi çıkarılarak elde ya da çamaşır makinesinde 30°C'de yıkanabilir, küçültücü minder ise yalnızca elde yıkanabilir. Yıkama sırasında, lütfen aşağıdaki yıkama sembollerini gösteren kumaş etiketi üzerindeki temizlik talimatlarına uyunuz:



Elde yıkayın



Çamaşır makinesinde 30°C'de yıkanabilir.



Ağartıcı kullanmayınız



Kurutma makinesinde kurutmayınız



Ütülemeyiniz



Kuru temizlemeye vermeyiniz

Asla aşındırıcı deterjan ya da çözücü madde kullanmayınız. Kumaş kılıfı kurutma makinesinde kurutmayınız ve sıkmadan kurumaya bırakınız.

Çocuk oto koltuğunun bir parçası ve dolayısıyla bir güvenlik elemanı olduğundan, kumaş kılıf yalnızca üretici tarafından onaylanan bir diğer kılıf ile değiştirilmelidir.

**UYARI!** Çocuğun güvenliğini tehlikeye atmamak için çocuk oto koltuğunu kesinlikle kumaş kılıfı olmadan kullanmayınız.

Kumaş kılıfı çıkarmak için aşağıdaki talimatları izleyiniz:

#### **Kılıf**

- Oto koltuğu emniyet kemerlerini çözünüz;
- Sırt desteğindeki yuvalar aracılığıyla omuz kemerlerini sökünüz;
- Oto koltuğunun oturma alanının altında bulunan elastik bantları çıkarınız;
- Kılıfı çekip çıkarınız.

#### **Baş desteği**

- Yapıdan ayırmak için oto koltuğu baş desteğinin arkasında bulunan düğmeyi çıkartın;

- Baş desteği kılıfını çekip çıkarın.

#### **PLASTİK VE METAL KISIMLARIN TEMİZLİĞİ**

Plastik ve boyalı metal kısımları yalnızca nemli bir bezle temizleyiniz. Asla aşındırıcı deterjan ya da çözücü madde kullanmayınız.

Çocuk oto koltuğunun hareketli kısımları yağlanmamalıdır.

#### **PARÇALARIN DURUMUNUN KONTROLÜ**

Hasarlı veya aşınmış olmadıklarından emin olmak amacıyla, aşağıdaki parçaların durumunun düzenli olarak kontrol edilmesi önerilir:

- Kumaş kılıf: dolgu malzemesinin dikişlerden dışarı taşmadığını kontrol ediniz. Dikişlerin durumunu kontrol ediniz: daima sağlam ve hasarsız olmaları gerekmektedir.
- Kemer şeritleri: kumaş kılıfın yıpranmadığını ve emniyet kemerlerinin ayar şeridine, bacak arasına, omuzlara ve kemer ayar plakasına denk gelen kısımlarda yıpranmamış olduğunu kontrol ediniz.
- Plastik parçalar: plastik parçaların aşınmış, hasarlı veya solmuş olmadığını kontrol ediniz.

#### **ÜRÜNÜN SAKLANMASI**

Arabaya takılmadığı zaman, çocuk oto koltuğunun kuru bir yerde, ısı kaynaklarından uzakta ve tozdan, nemden ve doğrudan güneş ışığından korunarak saklanması önerilir.

#### **ÜRÜNÜN ELDEN ÇIKARILMASI**

Çocuk oto koltuğu, orijinal güvenlik standartlarına uygunluğunu kaybettiğinde, koltuğu kullanmayı bırakınız ve uygun bir toplama noktasında bertaraf ediniz. Çocuk oto koltuğunu daima kullanıldığı ülkede belirlenmiş olan talimat ve düzenlemelere uygun olarak bertaraf ediniz.

#### **GARANTİ**

Ürün, talimatlarda belirtildiği üzere, normal kullanımda her türlü uygunsuzluğa karşı garantilidir. Bu nedenle garanti, hatalı kullanım,



aşınma veya kazara meydana gelen olaylardan kaynaklanan hasar durumunda geçerli değildir. Uygunluğa ilişkin kusurlara dair garantinin süresi için mümkün olduğu durumlarda lütfen satın alınan ülkede geçerli ulusal kanunların özel hükümlerine bakınız.

## KORY PLUS i-SIZE (40 - 85 cm)

Ova autosjedalica homologirana je u skladu s odredbama uredbe ECE R 129/03 za prijevoz djece:

- Visine između 40 i 85 cm (maks. 13 kg): Integral Universal ISOFIX "i-Size"/ Universal Belted (sl. 1);
- Za dob: od rođenja do otprilike 15 mjeseci;
- Samo suprotno od smjera vožnje.

### UPUTE ZA UPORABU

PRIJE POSTAVLJANJA AUTOSJEDALICE PAŽLJIVO I U CIJELOSTI PROČITAJTE OVAJ PRIRUČNIK S UPUTAMA KAKO BISTE IZBJEGLI OPASNOSTI PRI UPORABI I ČUVAJTE GA ZA BUDUĆE POTREBE.

### UPOZORENJA

- Prije uporabe skinite i uklonite moguće plastične vrećice i sve dijelove koji čine ambalažu proizvoda ili ih u svakom slučaju držite daleko od dohvata djece. Preporučujemo da te elemente odložite odvojeno, sukladno važećim zakonima.
- Ne uvlačite prste u mehanizme.
- Svaka zemlja ima svoje zakone i različite uredbe o sigurnosti prijevoza djece u automobilu, stoga savjetujemo da se za više informacija obratite lokalnim vlastima.
- Izbjegavajte da proizvod koristi osoba koja nije pročitala upute i čuvajte ovaj priručnik za buduću uporabu.
- Preporučujemo da sve putnike obavijestite o načinu oslobađanja djeteta u slučaju opasnosti.
- Za vrijeme vožnje, prije nego što izvršite podešavanja na autosjedalici ili na djetetu, zaustavite vozilo na sigurnom mjestu.

- U prvim mjesecima nakon rođenja djeca mogu imati poteškoće pri disanju u sjedećem položaju. Izbjegavajte ostavljati djecu da spavaju u autosjedalici sve dok nisu u stanju samostalno podići glavu.
- Autosjedalica može predstavljati rizik za novorođenčad rođenu s manje od 37 tjedana nošenja. Ta novorođenčad može imati otežano disanje dok sjedi u autosjedalici. Stoga savjetujemo da se obratite svom liječniku ili bolničkom osoblju kako bi oni procijenili vaše dijete i preporučili vam prikladnu autosjedalicu prije napuštanja bolnice.
- Povremeno provjeravajte da dijete ne otvori kopču za spajanje sigurnosnog pojasa autosjedalice te da ne ošteti njene dijelove.
- Izbjegavajte da se druga djeca igraju komponentama i dijelovima autosjedalice.
- Kad ne prevozite dijete, autosjedalicu trebate ipak ostaviti zakačenu u vozilu ili je trebate spremiti u prtljažnik. Ako autosjedalica nije zakačena, može predstavljati opasnost za putnike u slučaju nesreće ili naglog kočenja.
- Autosjedalicu treba podesiti isključivo odrasla osoba.
- Rizik od ozbiljnih ozljeda djeteta - ne samo u slučaju prometne nesreće nego i u drugim okolnostima (npr. naglo kočenje itd.) - povećava se ako se strogo ne pridržavate uputa navedenih u ovom priručniku.
- Potpunu sigurnost djeteta u slučaju nesreće ne može jamčiti niti jedna autosjedalica, ali uporaba ovog proizvoda smanjuje rizik od teških ozljeda ili smrti.
- Uvijek upotrebljavajte autosjedalicu, pravilno postavljenu, čak i za kratka putovanja. U suprotnom će sigurnost djeteta biti ugrožena. Posebice provjerite jesu li pojasevi prikladno zategnuti, te da nisu zapetljani ili neispravno postavljeni.
- Provjerite koriste li svi putnici u vozilu vlastiti sigurnosni pojas, kako zbog vlastite sigurnosti tako i da za vrijeme putovanja - u slučaju nesreće ili naglog kočenja - ne bi ozlijedili dijete.
- Provjerite jesu li sjedala vozila (preklapna, s nagibnim položajima ili okretna sjedala) dobro pričvršćena.
- Nakon čak i lakše prometne nesreće autosjedalicu treba zamijeniti

jer je ona možda zadobila oštećenja koja nije uvijek moguće vidjeti golim okom.

- Nemojte koristiti rabljene autosjedaice: njihova konstrukcija bi mogla biti oštećena, a da se to ne vidi golim okom, a i sigurnost koju one pružaju bi mogla biti ugrožena.
- Nemojte rabiti autosjedaicu ako je oštećena, deformirana, prekomjerno istrošena ili nedostaje bilo koji njezin dio: moguće je da je izgubila izvorna sigurnosna obilježja.
- Ne skidajte etikete i oznake s proizvoda.
- Navlaku smijete zamijeniti isključivo navlakom koju je odobrio proizvođač, jer ona predstavlja sastavni dio autosjedaice. Autosjedaicu se ne smije nikad koristiti bez navlake, kako se ne bi ugrozila sigurnost djeteta.
- Autosjedaica više nije uporabljiva ako na pojasu ima posjekotina ili se isti pohabao.
- Nemojte provoditi nikakve izmjene niti dodavanja na proizvodu bez odobrenja proizvođača. Nije dopuštena ugradnja opreme, rezervnih dijelova niti sastavnih dijelova koje proizvođač sjedaice ne isporučuje i ne odobri.
- Nemojte upotrebljavati nikakve umetke, kao npr. jastuke ili pokrivače, kako biste podigli autosjedaicu od sjedala u vozilu ili dijete od autosjedaice: u slučaju prometne nesreće autosjedaica možda neće ispravno funkcionirati.
- Provjerite da između autosjedaice i automobilskog sjedala ili autosjedaice i vrata nema nikakvih predmeta.
- Provjerite da se ne prevoze predmeti ili prtljaga koji nisu sigurno pričvršćeni ili namješteni, pogotovo na polici prtljažnika vozila: u slučaju nesreće ili naglog kočenja mogli bi ozlijediti putnike.
- Nemojte nikada ostavljati dijete samo u automobilu, to može biti opasno!

- Nemojte voziti više od jednog djeteta istovremeno u autosjedaici.
- Izbjegavajte davati djetetu hranu tijekom putovanja, a naročito lizalice, sladolede ili drugu hranu na štapiću. U slučaju prometne nesreće ili naglog kočenja, moglo bi se ozlijediti.
- Za vrijeme dugih putovanja savjetujemo često zaustavljanje: dijete se lako umara u autosjedaici i ima potrebu za kretanjem. Savjetujemo da dijete ulazi u automobil i izlazi iz njega na strani nogostupa.
- U slučaju da je vozilo stajalo na suncu, prije nego što dijete stavite na autosjedaicu provjerite da se pojedini dijelovi nisu pregrijali: u tom slučaju pustite ih da se ohlade prije nego što dijete spustite na autosjedaicu kako ga ne biste opekli.
- NE upotrebljavajte proizvod dulje od 5 godina. Nakon tog vremena, promjene na materijalu (na primjer zbog izloženosti sunčevoj svjetlosti) mogu smanjiti ili ugroziti učinkovitost proizvoda.
- Tvrtka Artsana se oslobađa svake odgovornosti u vezi s neprikladnom uporabom proizvoda i bilo kojom drugom uporabom koja nije u skladu s ovim uputama.



## POPIS DIJELOVA

### Autosjedaica (sl. 2)

- Ručka za nošenje
- Naslon za glavu
- Rameni štitnici
- Pojasevi autosjedaice
- Kopča
- Podstavljeni dio za noge
- Umetak
- Gumb za podešavanje pojaseva

- I. Traka za podešavanje pojaseva
- J. Vodilica trbušnog dijela pojasa
- K. Gumbi za podešavanje ručke za nošenje
- L. Fast-in spojevi
- M. Gumbi za otkapčanje dječjih kolica
- N. Vodilica dijagonalnog dijela pojasa
- O. Gumb za podešavanje naslona za glavu
- P. Nadstrešnica

### Postolje (sl. 3)

- A. Rebound bar (poluga protiv odskakivanja)
- B. Isofix konektori
- C. Pokazatelji pričvršćenja Isofix
- D. Gumbi konektora Isofix
- E. Support leg (noga postolja)
- F. Gumb za podešavanje visine noge postolja
- G. Indikator pravilnog postavljanja noge postolja
- H. Ručice za otkapčanje autosjedalice
- I. Točke pričvršćivanja autosjedalice
- J. Pokazatelji pravilnog pričvršćivanja autosjedalice na postolje
- K. Gumb za rotaciju od 360°
- L. Pokazatelj pravilnog položaja za vožnju
- M. Vodilica Isofix

### PRAVILAN POLOŽAJ U VOZILU

40 - 85 cm

Autosjedalica Kory Plus može se postaviti na dva načina: s postoljem Full 360 i-Size i bez postolja Full 360 i-Size samo sa sigurnosnim pojasevima vozila. **Postolje Full 360 i-Size može se kupiti posebno kao dodatna oprema.**

### • Konfiguracija s postoljem

Ovo je unaprijeđena naprava za držanje djeteta i-Size, homologirana u skladu s Pravilnikom ECE R129 za uporabu na sjedećim mjestima u vozilima kompatibilnim sa sustavom i-Size, sukladno uputama proizvođača vozila navedenim u priručniku za upotrebu vozila. U slučaju dvojbe, obratite se proizvođaču unaprijeđenog sustava za držanje djeteta ili prodavaču.

Ako vozilo nema položaj za sjedenje i-Size, provjerite popis kompatibilnih vozila dostupan putem QR koda koji se nalazi na etiketi za postavljanje proizvoda i na kraju ovog priručnika.

### • Konfiguracija bez postolja

Ovo je unaprijeđena naprava za držanje djeteta i-Size, homologirana u skladu s Pravilnikom ECE R129 za uporabu na sjedećim mjestima u vozilima kompatibilnim sa sustavom i-Size, sukladno uputama proizvođača vozila navedenim u priručniku za upotrebu vozila. U slučaju dvojbe, obratite se proizvođaču unaprijeđenog sustava za držanje djeteta ili prodavaču.

### POSTAVLJANJE



<p>40 - 85 cm (suprotno od smjera vožnje)</p>	<p>Sustav integriranih sigurnosnih pojaseva + postolje Full 360 i-Size s nogom postolja (Support Leg) Ili Sustav integriranih sigurnosnih pojaseva + sigurnosni pojasevi vozila</p>	
---	---	---

**1. 40 - 85 cm (maks. 13 kg) integrirani i-SIZE ISOFIX Universal, suprotno od smjera vožnje (Integral Universal ISOFIX "i-Size"): postavljanje s postoljem Full 360 i-Size i nogom postolja**

### Ija (Support Leg) (pogledajte slike od broja 4 do 13B)

Umetak se mora koristiti od 40 cm do 60 cm.

#### Umetak

Od 40 cm do 60 cm	
> 60 cm	

#### OBRATITE POZORNOST



- Ne postavljajte autosjedralicu na sjedala na kojima je aktivan zračni jastuk. Autosjedralicu se smije postaviti na prednje sjedalo samo ako je prednji zračni jastuk deaktiviran: kod proizvođača automobila ili u priručniku s uputama za automobil provjerite postoji li mogućnost deaktiviranja zračnog jastuka. U svakom slučaju, savjetujemo pomicanje sjedala što više unazad, ovisno o prisutnosti drugih putnika na stražnjem sjedalu. Ovu autosjedralicu nemojte nikad koristiti na sjedalima koja su okrenuta bočno ili obrnuto od smjera kretanja (sl. 18). Na osnovi statističkih podataka o nesrećama, stražnja sjedala u vozilu općenito su sigurnija od onog prednjeg: preporučuje se, dakle, postavljanje autosjedralice na stražnja sjedala vozila.
- Autosjedralica se mora postaviti isključivo suprotno od smjera vožnje.

- Postavljanje treba provesti na sjedalima opremljenim sustavom Isofix.
- Težina djeteta smije biti maksimalno 13 kg.
- Pri postavljanju sustavom Isofix, sigurnosni pojas vozila ne smijete vezati iza autosjedralice, jer bi se tako zahvatio dio pojasa koji se napuhuje.
- Do 60 cm obavezna je upotreba umetka (uključen u pakiranje). Od 61 cm umetak nije potreban.

### 2. 40 - 85 cm (maks. 13 kg) integrirani i-SIZE Universal, suprotno od smjera vožnje (Universal Belted): postavljanje sa sigurnosnim pojasevima vozila u 3 točke (pogledajte slike od broja 16 do 26)

Umetak se mora koristiti od 40 cm do 60 cm.

#### Umetak

Od 40 cm do 60 cm	
> 60 cm	

#### OBRATITE POZORNOST

- Ne postavljajte autosjedralicu na sjedala na kojima je aktivan zračni jastuk. Autosjedralicu se smije postaviti na prednje sjedalo samo ako je prednji zračni jastuk deaktiviran: kod proizvođača automobila ili u priručniku s uputama za automobil provjerite postoji li mogućnost deaktiviranja zračnog jastuka. U svakom slučaju, savjetujemo

pomicanje sjedala što više unazad, ovisno o prisutnosti drugih putnika na stražnjem sjedalu. Ovu autosjedalicu nemojte nikad koristiti na sjedalima koja su okrenuta bočno ili obrnuto od smjera kretanja (sl. 18). Na osnovi statističkih podataka o nesrećama, stražnja sjedala u vozilu općenito su sigurnija od onog prednjeg; preporučuje se, dakle, postavljanje autosjedalice na stražnja sjedala vozila.

- b) Autosjedalica se mora postaviti isključivo suprotno od smjera vožnje.
- c) Težina djeteta ne smije biti veća od 13 kg.
- d) Do 60 cm obavezna je upotreba umetka (uključen u pakiranje). Od 61 cm umetak nije potreban.
- e) Automobilsko sjedalo mora biti opremljeno sigurnosnim pojasom u 3 točke, statičkim ili s napravom za namotavanje, koji je homologiran na temelju UN/ECE Pravilnika br. 16 ili drugih istovrijednih standarda (sl. 16).
- f) Nemojte nikad postavljati autosjedalicu ako se radi o sigurnosnom pojasu automobila u dvije točke (sl. 17).
- g) U slučaju uporabe u vozilima koja imaju stražnje sigurnosne pojaseve s integriranim zračnim jastucima (zračni pojasevi), međudjelovanje onog dijela pojasa u vozilu koji se napuhuje i ovog sustava za držanje djeteta može prouzročiti teške ozljede ili smrt. pridržavajte se priručnika s uputama proizvođača automobila za uporabu autosjedalice u vozilima koja imaju stražnje sigurnosne pojaseve s integriranim zračnim jastucima (zračni pojasevi).

## POLOŽAJI RUČKE ZA NOŠENJE

Ručku za nošenje autosjedalice možete podesiti u 3 položaja (sl. 30).

- A. Položaj za prijevoz u automobilu s postoljem i bez njega te za nošenje u ruci.
- B. Položaj za uporabu kao ležaljke za njihanje ili za pričvršćivanje na odgovarajuća dječja kolica Chicco.
- C. Položaj za uporabu kao nepomične ležaljke. Za podešavanje, isto-

vremeno pritisnite gumbе (K) na ručki za nošenje i okrenite je u izabrani položaj sve dok ne škljocne.

## UPORABA KAO LEŽALJKA

**VAŽNO! PAŽLJIVO PROČITAJTE I ČUVAJTE ZA BUDUĆU UPORABU.**

### UPOZORENJE

- Nemojte nikad ostavljati dijete bez nadzora.
- Prestanite upotrebljavati proizvod kad dijete počne zauzimati stav sjedenja.
- Nemojte nikad upotrebljavati ovaj proizvod na povišenim površinama (primjerice stolu).
- Uvijek upotrijebite sustav pričvršćivanja djeteta.
- Ova autosjedalica nije namijenjena uporabi za dulja razdoblja spavanja. Autosjedalica ne zamjenjuje krevet ili kolijevku. Ako dijete treba spavati, treba ga staviti u krevet ili u prikladnu kolijevku.
- Ne upotrebljavajte autosjedalicu ako je bilo koji njen dio razbijen ili nedostaje.
- Nemojte koristiti drugu dodatnu opremu ili rezervne dijelove osim onih koje je odobrila tvrtka Artsana.
- Prije prenošenja autosjedalice, ručku za nošenje uvijek vratite u položaj A (okomiti).
- Kad je ne koristite u automobilu, autosjedalica vam može poslužiti i kao ležaljka.
- Nemojte upotrebljavati ovu autosjedalicu ako dijete može samo sjediti.



### ČIŠĆENJE NAVLAKE

Navlaku autosjedalice možete skinuti i oprati ručno ili u perilici rublja





na 30 °C, ali umetak za autosjedralicu možete prati samo ručno. Za pranje sijedite upute koje se navode na etiketi navlake, a sadrže sljedeće simbole pranja:



Ručno pranje



Prati u perilici rublja na 30 °C



Ne bijeliti



Ne sušiti u sušilici



Ne glačati



Ne čistiti kemijski

Ne koristiti abrazivna sredstva za čišćenje ili otapala. Ne centrifugirati navlaku, ostaviti je da se osuši bez ožimanja.

Navlaku možete zamijeniti isključivo navlakom koju je odobrio proizvođač, budući da je sastavni dio autosjedralice te dakle sigurnosni element.

**UPOZORENJE!** Autosjedralicu se ne smije nikad koristiti bez navlake, kako se ne bi ugrozila sigurnost djeteta.

Kako biste skinuli tekstil, postupite kako se navodi u nastavku:

#### **Navlaka**

- Otkopčajte sigurnosne pojaseve autosjedralice;
- Skinite ramene štitnike služeći se otvorima na naslonu za leđa;
- Otpustite elastične trake koje se nalaze ispod sjedišta autosjedralice;
- Skinite navlaku.

#### **Naslon za glavu**

- Otkopčajte gumb na stražnjem dijelu naslona za glavu na autosjedalici, kako biste ga odvojili od strukture;
- Skinite navlaku naslona za glavu.

#### **ČIŠĆENJE PLASTIČNIH I METALNIH DIJELOVA**

Plastične ili metalne lakirane dijelove čistite samo vlažnom krpom. Nemojte nikad koristiti abrazivna sredstva za čišćenje ili otapala. Pokretne dijelove autosjedralice ne smijete ni na koji način podmazivati.

#### **KONTROLA CJELOVITOSTI KOMPONENATA**

Preporučujemo redovito provjeravanje cjelovitosti i stanja istrošenosti komponenata koje slijede:

- Navlaka: provjerite da ne izlazi podstava ili da nije došlo do trganja njenih dijelova. Provjerite stanje šavova koji ne smiju biti izvučeni (potrgani).
- Pojasevi: provjerite da nije došlo do vidljivog oslabljenja tekstilne strukture sa smanjenjem debljine trake za podešavanje, dijela koji razdvaja noge, štitnika ramena i u području ploče za podešavanje pojaseva.
- Plastični dijelovi: provjerite stupanj istrošenosti svih plastičnih dijelova koji ne smiju pokazivati vidljive znakove oštećenja ili gubitka boje.

#### **ČUVANJE PROIZVODA**

Kad autosjedralica nije postavljena u automobilu, preporučujemo da je čuvate na suhom mjestu, daleko od izvora topline i zaštićenu od prašine, vlage te izravne sunčeve svjetlosti.

#### **ODLAGANJE PROIZVODA**

Kad se dostigne predviđeni rok uporabe autosjedralice, treba prekinuti s njezinom uporabom i odložiti je u otpad. Radi zaštite okoliša, odvojite različite vrste otpada sukladno zakonskim propisima na snazi u vlastitoj zemlji.



## **JAMSTVO**

Jamčimo za ispravnost proizvoda ukoliko se isti koristi u uobičajenim uvjetima korištenja predviđenim u uputama za uporabu. Jamstvo neće važiti u slučaju šteta nastalih uslijed neispravnog korištenja, istrošenosti ili slučajnih događaja. Tijekom razdoblja važenja jamstva, upućuje se da se za nedostatke konzultiraju posebne odredbe važećih nacionalnih standarda koje se primjenjuju u državi u kojoj je proizvod kupljen, ako takve postoje.

## KORY PLUS i-SIZE (40–85 cm)

Ta otroški varnostni sedež je homologiran v skladu s pravilnikom ECE R 129/03 za prevoz otrok:

- ki so visoki med 40 in 85 cm (največ 13 kg); Univerzalen integriran sistem ISOFIX "i-Size"/ univerzalni pasovi (slika 1);
- Starost: od rojstva do približno 15 mesecev;
- Samo za namestitve v nasprotni smeri vožnje.

### NAVODILA ZA UPORABO

PREDEN NAMESTITITE OTROŠKI VARNOSTNI SEDEŽ POZORNO PREBERITE CELOTNO KNJIŽICO Z NAVODILI, DA SE IZOGNETE NEVARNOSTIM PRI UPORABI IZDELKA. KNJIŽICO SHRANITE ZA BODOČO UPORABO.

### OPOZORILA

- Pred uporabo odstranite in zavržite vse plastične vrečke in embalažne materiale ter jih hranite izven dosega otrok. Te predmete odstranite kot ločeno zbrano odpadke v skladu z veljavnimi predpisi.
- Ne vstavljajte prstov v mehanizme.
- Vsaka država ima drugačne zakone in predpise na področju varnosti pri prevažanju otrok v vozilih, zato vam svetujemo, da se za podrobnejše informacije obrnete na pristojne organe.
- Ne dovolite, da bi kdorkoli uporabil ta izdelek, ne da bi pred tem prebral navodila. Ta navodila shranite za nadaljnjo uporabo.
- Poskrbite, da so vsi potniki v vozilu seznanjeni s postopkom odklepanja varnostnega pasu in jemanjem otroka iz otroškega varnostnega sedeža v primeru sile.
- Pred nastavljanjem otroškega varnostnega sedeža ali nameščanjem otroka ustavite vozilo na varnem mestu.

- V prvih mesecih po rojstvu imajo lahko otroci težave z dihanjem v sedečem položaju. Otroka ne pustite spati v sedežu, dokler ne more sam dvigniti glave.
- Za nedonošenčke, ki so se rodili pred 37. tednom nosečnosti, je lahko potovanje v otroškem sedežu nevarno. Ti dojenčki imajo lahko pri namestitvi v otroški sedež težave z dihanjem. Zato priporočamo, da se posvetujete z zdravnikom ali zdravniškim osebjem, preden zapustite bolnišnico. Glede na otrokovo stanje vam lahko priporočijo najprimernejši otroški sedež.
- Redno preverjajte, da otrok ni odpel zaponke na otroškem varnostnem sedežu in da se ne igra s kakšnim delom sedeža.
- Otrokom ne dovolite, da bi se igrali s sestavnimi deli otroškega varnostnega sedeža.
- Ko otroškega varnostnega sedeža ne uporabljate, ga vseeno lahko pustite pritrjenega na sedež vozila ali pa ga shranite v prtljažni prostor, pri čemer ročico za prilagajanje naklona do konca vstavite v spodnji del varnostnega sedeža. Nepritrjen otroški sedež lahko v primeru nezgode ali naglega zaviranja predstavlja nevarnost za potnike.
- Morebitne prilagoditve otroškega varnostnega sedeža lahko opravi samo odrasla oseba.
- Če teh navodil ne boste natančno upoštevali, se tveganje za resne poškodbe otroka ne poveča zgolj v primeru nesreče, temveč tudi zaradi drugih okoliščin (npr. nenadnega zaviranja ipd.).
- Noben otroški varnostni sedež ne more zagotoviti popolne varnosti otroka v primeru nesreče, vendar pa uporaba ob pravilni namestitvi zmanjšuje tveganje poškodb ali smrti.
- Otroški varnostni sedež naj bo vedno pravilno nameščen, tudi za kratke vožnje. Če zgornjega pravila ne upoštevate, bo ogrožena varnost vašega otroka. Še zlasti se prepričajte, da je varnostni pas otroškega varnostnega sedeža primerno napet ter da ni zvit ali nepravilno nameščen.
- Poskrbite, da so vsi potniki pripeti z varnostnimi pasovi, tako zaradi njihove varnosti kot tudi zato, da v primeru nesreče ali nenadnega

zaviranja ne poškodujejo otroka.

- Preverite, ali so sedeži vozila (zložljivi, nagibni ali vrtljivi) zablokirani.
- Po nesreči, tudi lažji, je treba otroški varnostni sedež zamenjati, saj je morda utrpel poškodbe, ki pa s prostim očesom niso vselej opazne.
- Ne uporabljajte rabljenih otroških varnostnih sedežev: na njih so morda strukturne poškodbe, ki s prostim očesom niso opazne, vendar negativno vplivajo na varnost izdelka.
- Ne uporabljajte otroškega varnostnega sedeža, če je poškodovan, deformiran, prekomerno obrabljen ali če kakšen del sedeža manjka, saj izvirne varnostne lastnosti verjetno niso več zagotovljene.
- Z izdelka ne odstranjujte nalepk in logotipov.
- Prevleko sedeža lahko zamenjate samo z enako, ki jo je odobril proizvajalec, saj predstavlja neodtujljiv del otroškega varnostnega sedeža. Otroškega varnostnega sedeža nikoli ne uporabljajte brez prevleke, da ne ogrozite varnosti otroka.
- Otroški varnostni sedež je treba zamenjati, če je njegov varnostni pas porezan ali poškodovan.
- Izdelka ne smete nikakor spreminjati, razen če je spremembo odobril proizvajalec. Na otroški varnostni sedež ne nameščajte dodatne opreme, nadomestnih delov ali komponent, ki jih ni priskrbel ali odobril proizvajalec in ki niso namenjeni za otroški varnostni sedež.
- Med sedež vozila in otroški varnostni sedež ter med otroški varnostni sedež in otroka ne podlagajte ničesar – blazin, odevj itd. V primeru nesreče se lahko zgodi, da otroški varnostni sedež ne bo deloval pravilno.
- Prepričajte se, da med otroškim varnostnim sedežem in avtomobilskim sedežem ter med otroškim varnostnim sedežem in avtomobilskimi vrati ni predmetov.
- Ne prevažajte nepritrjenih, nezavarovanih predmetov ali prtljage na zadnji polici vozila: v primeru nezgode ali sunkovitega zaviranja lahko poškodujejo sopotnike.

- Otroka nikoli ne pustite samega v vozilu, saj je to lahko nevarno!
- V otroškem varnostnem sedežu ne prevažajte več kot enega otroka naenkrat.
- Med vožnjo otroku ne dajajte hrane, še posebej ne lizik, sladoleda in druge hrane na palčki, ker v primeru nesreče ali močnega zaviranja otroka lahko poškodujejo.
- Med dolgimi vožnjami se pogosto ustavljajte: otrok se v otroškem varnostnem sedežu hitro utruji in potrebuje gibanje. Priporočamo, da otroka namestite v otroški varnostni sedež in iz njega vzamete na strani ob robu ceste.
- Če ste vozilo pustili na soncu, preverite, da različni deli otroškega varnostnega sedeža niso prevroči: morebitne pregrete dele pustite ohladiti, preden otroka posadite v varnostni sedež.
- Izdelka NE uporabljajte dlje kot 5 let. Po tem obdobju lahko spremembe v materialu (npr. zaradi izpostavljenosti sončni svetlobi) zmanjšajo ali ogrozijo učinkovitost izdelka.
- Družba Artsana zavrača vsakršno odgovornost za nepravilno uporabo izdelka in za kakršno koli uporabo, ki ni opisana v teh navodilih za uporabo.



## SEZNAM SESTAVNIH DELOV

### Otroški sedež (slika 2)

- Držalo
- Naslon za glavo
- blazinice ramenskih varnostnih pasov
- Varnostni pas otroškega varnostnega sedeža
- zaponka
- Oblazinjen mednožni pas

- G. dodatna blazina
- H. Gumb za nastavitev pasu
- I. Trak za nastavitev varnostnih pasov
- J. Vodilo trebušnega pasu
- K. Gumbi za nastavitev ročaja
- L. Hitre spojke
- M. Gumbi za sprostitve vozička
- N. Vodilo diagonalnega dela varnostnega pasu
- O. Gumbi za nastavitev naslona za glavo
- P. Senčnik

### Podstavek (slika 3)

- A. Naslon podstavka
- B. Spojnika sistema Isofix
- C. Indikatorji za pritrditev ISOFIX:
- D. Gumba spojnikov Isofix
- E. Podporna noga
- F. gumb za nastavitev višine podporne noge
- G. prikazovalnik za pravilno namestitve podporne noge
- H. Vzvodi za sprostitve sedeža
- I. Reže za pritrditev sedeža
- J. Indikatorji pravilne pritrditve sedeža na podstavek
- K. Gumb za vrtenje za 360°
- L. Indikator pravilnega položaja za vožnjo
- M. Vodila Isofix

### PRAVILEN POLOŽAJ V VOZILU

40–85 cm

Otroški sedež Kory Plus lahko namestite na dva različna načina: s podstavkom Full 360 i-Size ali brez podstavka Full 360 i-Size z upora-

bo varnostnih pasov vozila. **Podstavek Full 360 i-Size lahko kupite ločeno kot dodatno opremo.**

### • Konfiguracija s podstavkom

To je napreden sistem za zadrževanje otrok i-Size, odobren v skladu s pravilnikom ECE R129 za uporabo na avtomobilskih sedežih, združljivih s sistemom i-Size, v skladu z navedbami proizvajalca vozila v navodilih za uporabo vozila. V primeru dvoma se je treba posvetovati s proizvajalcem izboljšane sistema za zadrževanje otrok ali trgovcem.

Če v vozilu ni sistema i-Size, preverite seznam združljivosti vozil, ki je na voljo prek kode QR na nalepki za namestitve izdelka in na koncu tega priročnika.

### • Konfiguracija brez podstavka

To je napreden sistem za zadrževanje otrok i-Size, odobren v skladu s pravilnikom ECE R129 za uporabo na avtomobilskih sedežih, združljivih s sistemom i-Size, v skladu z navedbami proizvajalca vozila v navodilih za uporabo vozila. V primeru dvoma se je treba posvetovati s proizvajalcem izboljšane sistema za zadrževanje otrok ali trgovcem.

### NAMESTITEV

40–85 cm (v nasprotni smeri vožnje)	Vgrajen sistem varnostnih pasov + podstavek i-Size Full 360 s podporno nogo ALI vgrajen sistem varnostnih pasov + varnostni pasovi v vozilu	
-------------------------------------	---	---

**1. 40-85 cm (največ 13 kg) i-SIZE, nameščen v nasprotni smeri vožnje z univerzalnim sistemom ISOFIX (Integral Universal ISOFIX "i-Size"): namestitev s podstavkom Full 360 i-Size s**

**podporno nogo (glejte slike od številke 4 do 13B).**

Dodatno blazino je treba uporabiti od 40 cm do 60 cm.

**dodatna blazina**

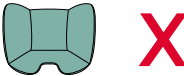
Od 40 cm do 60 cm	
> 60 cm	

**POMEMBNA PODROČJA**

- Otroškega sedeža ne nameščajte na sedeže, kjer je aktivirana zračna blazina. Sedež lahko uporabljate na sprednjem sovoznikovem sedežu le, če je sprednja zračna blazina deaktivirana: za navodila glede izklopa zračne blazine se pozanimajte pri proizvajalcu avtomobila oz. si preberite navodila za uporabo avtomobila. Priporočamo, da sedež vozila pomaknete čim bolj nazaj, odvisno od tega, ali na zadnjih sedežih sedijo potniki. Tega otroškega varnostnega sedeža nikoli ne uporabljajte na prečno obrnjenih sedežih vozila ali takih, ki so obrnjeni v nasprotno smer vožnje (slika 18). Statistične analize prometnih nesreč kažejo, da so zadnji sedeži v vozilu običajno varnejši od sprednjih: zato vam svetujemo, da otroški varnostni sedež namestite na zadnji sedež.
- Otroški sedež morate namestiti v nasprotni smeri vožnje.
- Namestite ga lahko samo na avtomobilске sedeže, ki so opremljeni



s sistemom ISOFIX.

- Otrok ne sme tehtati več kot 13 kg.
- Pri namestitvi s sistemom Isofix, varnostni pasovi vozila ne smejo biti pritrjeni za otroškim sedežem, saj bi se s tem zataknil napihljivi del varnostnega pasu.
- Do višine 60 cm je obvezna uporaba dodatne (priložene) blazine. Od višine 61 cm dalje blazina ni več potrebna.

**2. 40–85 cm (največ 13 kg) i-SIZE, nameščen v nasprotni smeri vožnje z univerzalnimi pasovi (Universal Belted): namestitev s tritočkovnimi varnostnimi pasovi v vozilu (glejte slike od številke 16 do 26).**

Dodatno blazino je treba uporabiti od 40 cm do 60 cm.

**dodatna blazina**

Od 40 cm do 60 cm	
> 60 cm	

**POMEMBNA PODROČJA**

- Otroškega sedeža ne nameščajte na sedeže, kjer je aktivirana zračna blazina. Sedež lahko uporabljate na sprednjem sovoznikovem sedežu le, če je sprednja zračna blazina deaktivirana: za navodila glede izklopa zračne blazine se pozanimajte pri proizvajalcu avtomobila oz. si preberite navodila za uporabo avtomobila. Priporočamo, da sedež vozila pomaknete čim bolj nazaj, odvisno od tega,

ali na zadnjih sedežih sedijo potniki. Tega otroškega varnostnega sedeža nikoli ne uporabljajte na prečno obrnjenih sedežih vozila ali takih, ki so obrnjeni v nasprotno smer vožnje (slika 18). Statistične analize prometnih nesreč kažejo, da so zadnji sedeži v vozilu običajno varnejši od sprednjih; zato vam svetujemo, da otroški varnostni sedež namestite na zadnji sedež.

- b) Otroški sedež morate namestiti v nasprotni smeri vožnje.
- c) Otrok ne sme tehtati več kot 13 kg.
- d) Do višine 60 cm je obvezna uporaba dodatne (priložene) blazine. Od višine 61 cm dalje blazina ni več potrebna.
- e) Sedež vozila mora biti opremljen s tritočkovnim varnostnim pasom, bodisi statičnim bodisi z navijanjem, ki je odobren v skladu s pravilnikom UN/ECE št. 16 ali drugimi enakovrednimi standardi (slika 16).
- f) Otroškega sedeža nikdar ne nameščajte na sedeže, ki so opremljeni samo z dvotočkovnim varnostnim pasom (slika 17).
- g) Če sedež uporabljate v vozilu, opremljenem z zadnjimi zadrževalnimi pasovi z vgrajenimi varnostnimi blazinami (napihljivi varnostni pasovi), lahko delovanje med napihljivim delom varnostnega pasu in tem sistemom za zadrževanje otrok povzroči resno poškodbo ali smrt. Če otroški varnostni sedež uporabljate v vozilu, opremljenem z varnostnimi pasovi zadnjih sedežev z vgrajenimi varnostnimi blazinami (napihljivi varnostni pasovi), upoštevajte navodila za uporabo proizvajalca vozila.

## POLOŽAJI ROČAJA

Ročaj otroškega sedeža lahko nastavite v 3 položaje (slika 30).

- A. Položaj za prevoz v avtomobilu s podstavkom ali brez ter za ročno prenašanje.
- B. Položaj za nagnjeno lupinico ali kadar ga želite pritrditi na primeren voziček Chicco.

- C. Fiksni položaj Za nastavitve položaja istočasno pritisnite gumba (K) na obeh straneh ročaja. Ročaj nastavite v zeleni položaj (pri tem morate zaslišati jasen klik).

## UPORABA V LEŽEČEM POLOŽAJU POMEMBNO! POZORNO PREBERITE IN SHRANITE ZA BODOČO UPORABO.

### OPOZORILO!

- Nikoli ne puščajte otroka brez nadzora.
- Izdelek prenehajte uporabljati, ko otrok začenja poskušati sedeti.
- Tega izdelka nikoli ne uporabljajte na dvignjeni površini (npr. na mizi).
- Vedno uporabite sistem za zadrževanje.
- Ta otroški sedež ni namenjen za dalj časa trajajoče spanje. Otroški sedež ni nadomestilo za otroško posteljo ali zibelko. Če dojenček potrebuje spanje, ga morate položiti v primerno posteljo ali zibelko.
- Otroškega sedeža ne uporabljajte, če kateri koli sestavni del manjka oz. je poškodovan.
- Ne uporabljajte drugih dodatkov ali nadomestnih delov, razen tistih, ki jih je odobrila družba Artsana.
- Pred nošenjem otroškega sedeža vedno postavite držalo v položaj A (navpično).
- Kadar otroškega sedeža ne uporabljate v avtomobilu, ga lahko uporabljate v ležečem položaju.
- Otroškega sedeža ne uporabljajte, kadar lahko otrok sedi sam.



### ČIŠČENJE PLATNE PREVLEKE

Tekstilno prevleko otroškega varnostnega sedeža za otroke je mo-



goče v celoti sneti in jo oprati ročno ali v pralnem stroju pri 30 °C. Oporno blazino perite le ročno. Prosimo, preberite si navodila za čiščenje na oznaki za nego prevleke, kjer so navedeni naslednji simboli za pranje perila:



Čistite ročno



Pranje v pralnem stroju pri 30 °C.



Beljenje s klorom ni dovoljeno



Sušenje v stroju ni dovoljeno



Likanje ni dovoljeno



Kemično čiščenje ni dovoljeno

Nikoli ne uporabljajte abrazivnih čistil ali topil. Prevleke ne sušite strojno, temveč jo obesite mokro, ne da bi jo oželi. Prevleko lahko zamenjate izključno s tako, ki jo je odobril proizvajalec, saj je sestavni del otroškega varnostnega sedeža in kot taka varnostni element.

**OPOZORILO!** Otroškega varnostnega sedeža nikoli ne uporabljajte brez prevleke, da ne ogrozite varnosti otroka.

Če želite sneti prevleko, sledite naslednjemu postopku:

#### **Prevleka**

- Odpnite varnostne pasove otroškega varnostnega sedeža;
- Odstranite naramna pasova skozi reže na naslonjalu;
- Odstranite elastične trakove pod sediščem otroškega sedeža;
- Odstranite prevleko.

#### **Naslon za glavo**

- Odstranite gumb na zadnji strani naslona za glavo, da ga ločite od konstrukcije sedeža;
- Izvlecite naslon za glavo.

#### **ČIŠČENJE PLASTIČNIH IN KOVINSKIH DELOV**

Za čiščenje plastičnih delov oziroma delov iz lakirane pločevine uporabljajte le vlažno krpo. Nikoli ne uporabljajte abrazivnih čistil ali topil. Gibljivih delov otroškega varnostnega sedeža nikakor ne mažite.

#### **PREVERJANJE OHRANJENOSTI SESTAVNIH DELOV**

Svetujemo vam, da redno preverjate ohranjenost naslednjih delov:

- Prevleka: prepričajte se, da polnilo ne izhaja iz prevleke. Preverite ohranjenost šivov: ne smejo biti pretrgani.
- Varnostni pasovi: na predelih nastavitvenega traku, mednožnega pasu, ramenskih trakov in v predelu ploščice za nastavitev pasov preverite, da obloga ni obrabljena ali da varnostna pasova nista poškodovana ali oguljena.
- Plastični deli: preverite ohranjenost vseh plastičnih delov, na katerih ne sme biti očitnih poškodb ali razbarvanih predelov.

#### **SHRANJEVANJE IZDELKA**

Ko otroški varnostni sedež ni nameščen v vozilu, vam svetujemo, da ga hranite v suhem prostoru, daleč od virov toplote, ter ga zaščitite pred prahom, vlago in neposredno sončno svetlobo.

#### **ODSTRANJEVANJE IZDELKA MED ODPADKE**

Ko otroški varnostni sedež doseže predvideno življenjsko dobo, ga prenehajte uporabljati in ga odpeljite na ustrezno mesto za zbiranje odpadkov. Otroški varnostni sedež vedno obračajte v skladu z navodili in predpisi, določenimi v državi uporabe.

#### **GARANCIJA**

Garancija za ta izdelek velja za vse okvare, ki so nastale med običajno





uporabo, kot je opisano v navodilih za uporabo. Garancija zato ne velja v primeru poškodb, ki so nastale kot posledica nepravilne uporabe, obrabe ali nesreče. Za čas trajanja garancije si, kjer so na voljo, preberite ustrezna določila iz nacionalne zakonodaje države nakupa.

## KORY PLUS i-SIZE (40 - 85 cm)

Tento typ autosedačky je schválený v súlade s normou EHK R 129/03 pre prepravu detí:

- s výškou medzi 40 až 85 cm (max. 13 kg); Integral Universal ISOFIX „i-Size“/ Universal Belted (obr.1);
- Vek: od narodenia do približne 15 mesiacov;
- Iba chrbtom k smeru jazdy.

### NÁVOD NA POUŽÍVANIE

PRED INŠTALÁCIOU AUTOSEDAČKY SI POZORNE PREČÍTAJTE CELÝ TENTO NÁVOD NA POUŽÍVANIE, ABY STE PREDÍŠLI NEBEZPEČENSTVU PRI POUŽÍVANÍ VÝROBKU, A UCHOVAJTE SI HO, ABY STE HO MOHLI POUŽIŤ V BUDÚCNOSTI.

### UPOZORNENIA

- Pred použitím odstráňte a zlikvidujte všetky plastové vrecká a obalové materiály a uchovávajte ich mimo dosahu detí. Tieto položky zlikvidujte ako separovaný odpad v súlade s platnými zákonmi.
- Nevsuvajte prsty do mechanizmov.
- Každá krajina má iné bezpečnostné zákony a nariadenia pre prepravu detí v autách, preto odporúčame obrátiť sa na miestne úrady, ktoré vám poskytnú viac informácií.
- Nedovoľte, aby niekto používal výrobok bez toho, aby si vopred prečítal návod na používanie. Tento návod uschovajte na budúce použitie.
- Uistite sa, že všetci cestujúci vo vozidle vedia, ako odopnúť dieťa z autosedačky v prípade núdze.
- Počas jazdy, predtým, než začnete nastavovať detskú autosedačku, ale-

bo pred umiestnením dieťaťa, odstavte vozidlo na bezpečné miesto.

- V prvých mesiacoch po narodení sa deťom v sedacej polohe môže ťažko dýchať. Nenechávajte dieťa spať v autosedačke, pokiaľ samo nevie zdvihnúť hlavičku.
- Predčasne narodené deti narodené pred 37. týždňom tehotenstva môžu byť umiestnením do autosedačky ohrozené. Títo novorodenci môžu mať po uložení do autosedačky problémy s dýchaním. Pred opustením nemocnice preto odporúčame poradiť sa s lekárom alebo personálom nemocnice. V závislosti od stavu vášho dieťaťa môžu odporučiť najvhodnejší typ detskej autosedačky.
- Pravidelne kontrolujte, či si dieťa neotvorilo sponu bezpečnostného pásu na detskej autosedačke a či sa nehrá s žiadnym jeho dielom.
- Nedovoľte deťom, aby sa hrali s dielmi alebo časťami detskej autosedačky.
- Keď sa detská autosedačka nepoužíva, mala by sa pripevniť k sedadlu alebo uložiť v batožinovom priestore vozidla, pričom nastavovacia páčka naklonenia musí byť úplne zasunutá do dolnej časti autosedačky. Nezaistená autosedačka môže v prípade nehody alebo prudkého brzdzenia predstavovať nebezpečenstvo pre pasažierov.
- Sedačku by mala upravovať iba dospelá osoba.
- Riziko vážneho poranenia dieťaťa narastá nielen pri nehodách, ale aj za iných okolností (napr.: prudkom brzdení atď.), pokiaľ sa dôsledne nedodržiavajú tieto pokyny.
- Žiadna sedačka nemôže zaručiť bezpečnosť vášho dieťaťa v prípade autonehody, ale používanie tohto produktu pri správnej inštalácii znižuje riziko vážnych zranení alebo úmrtia.
- Autosedačku používajte vždy správne nastavenú, a to aj v prípade jazdy na krátke vzdialenosti. Nepoužívanie autosedačky ohrozuje bezpečnosť vášho dieťaťa. Overte si najmä, či je pás detskej autosedačky dostatočne napnutý, či nie je skrútený alebo či sa nenachádza v nesprávnej polohe.
- Ubezpečte sa, že všetci pasažieri vo vozidle majú pre svoju vlastnú bezpečnosť po celý čas jazdy pripútané bezpečnostné pásy. V prí-

pade nehody alebo náhleho zbrzdzenia by totiž mohli poraniť dieťa.

- Skontrolujte, či sú sedadlá vozidla (sklopné, výklopné alebo otočné) dobre uchytené.

- V prípade nehody, akokoľvek malej, alebo náhodného pádu sa môže autosedačka poškodiť, hoci poškodenie voľným okom nevidieť, je potrebné autosedačku vymeniť.

- Nepoužívajte autosedačky z druhej ruky: Môžu mať skryté štrukturálne poškodenia, ktoré nie sú viditeľné voľným okom, ale môžu ohroziť bezpečnosť výrobku.

- Detskú autosedačku nepoužívajte, ak je poškodená, deformovaná, nadmerne opotrebovaná, prípadne ak chýbajú akékoľvek jej časti, pretože môžu byť ohrozené jej pôvodné bezpečnostné funkcie.

- Z výrobku neodstraňujte logá ani štítky.

- Textilný potah autosedačky sa môže vymeniť iba za potah schválený výrobcom, pretože tvorí neoddeliteľnú súčasť detskej autosedačky. Autosedačku nesmiete používať bez potahu, aby ste neohrozili bezpečnosť dieťaťa.

- Ak je bezpečnostný pás natrhnutý alebo rozstrapkaný, autosedačka sa musí vymeniť.

- Tento produkt sa nesmie žiadnym spôsobom meniť ani upravovať, pokiaľ takéto zmeny a úpravy neschváli výrobca. Neinštalujte na túto autosedačku príslušenstvo, náhradné diely alebo komponenty, ktoré vám nedodal výrobca alebo ktoré neboli schválené výrobcom.

- Nepoužívajte žiadne predmety – vankúše, deky atď. – ktorými by ste oddelili detskú autosedačku od sedadla vozidla či na oddelenie dieťaťa od detskej autosedačky: V prípade nehody by autosedačka nemusela správne fungovať.

- Skontrolujte, či nie sú medzi detskou autosedačkou a sedadlom vozidla alebo medzi detskou autosedačkou a dverami vsunuté nejaké predmety.

- Na zadnej polici vozidla neprepravujte voľné alebo nezaistené predmety či batožinu: v prípade nehody alebo prudkého zbrzdzenia by mohli spôsobiť zranenie spolucestujúcich.

- Nikdy nenechávajte dieťa vo vozidle samotné, môže to byť nebezpečné!

- Nikdy neprepravujte v autosedačke viac ako jedno dieťa.

- Pri jazde nedávajte dieťaťu potraviny, najmä nie lízanky, nanuky či iné potraviny na paličkách. V prípade nehody alebo prudkého brzdzenia by mohli dieťa zraniť.

- Počas dlhej cesty sa odporúča robiť časté prestávky: pri sedení v detskej autosedačke sa deti navia rýchlejšie a potrebujú viac pohybu. Odporúčame, aby deti nastupovali do autosedačky a vystupovali z nej na strane chodníka.

- Pokiaľ vozidlo necháte na slnku, skontrolujte, či jednotlivé diely detskej autosedačky nie sú príliš horúce: Ak áno, predtým, než usadíte dieťa, nechajte autosedačku vychladnúť, aby nedošlo k popáleniu dieťaťa.

- **NEPOUŽÍVAJTE** výrobok dlhšie ako 5 rokov. Po tomto čase môžu zmeny materiálu (napr. v dôsledku vystavenia slnečnému svetlu) zhoršiť účinnosť výrobku.

- Spoločnosť Artsana nenesie zodpovednosť za nevhodné použitie výrobku a za použitie výrobku, ktoré je v rozpore s týmto návodom na používanie.



## ZOZNAM KOMPONENTOV

### Autosedačka (obr. 2)

A. Držadlo

B. Opierka hlavy

- C. Náplečné pásy
- D. Bezpečnostný pás detskej autosedačky
- E. Spona bezpečnostného pásu
- F. Čalúnenie medzinožného popruhu
- G. Zmenšovací vankúš
- H. Tlačidlo na nastavenie pásu
- I. Popruh pre nastavenie pásu
- J. Vodidlo brušného pásu
- K. Tlačidlá na úpravu držadla
- L. Upevnenia Fast-In
- M. Tlačidlá na odpojenie od kočička
- N. Vodiaci prvok priečného pásu
- O. Tlačidlá na úpravu hlavovej opierky
- P. Strieška

### Základňa (obr. 3)

- A. Oporná lišta
- B. Spojovacie prvky Isofix
- C. Indikátory pripojenia Isofix:
- D. Tlačidlá konektora Isofix
- E. Podporná nožička
- F. Tlačidlo na nastavenie výšky opornej nožičky
- G. Indikátor správnej inštalácie podpornej nožičky
- H. Páky na uvoľnenie autosedačky
- I. Otvory na upevnenie autosedačky
- J. Indikátory správneho pripojenia autosedačky k základni
- K. Tlačidlo rotácie sedačky o 360°
- L. Indikátor potvrdzujúci správnu polohu pre jazdu
- M. Vodiace prvky Isofix

### SPRÁVNA POLOHA VO VOZIDLE

40 - 85 cm

Detskú autosedačku Kory Plus je možné nainštalovať dvoma rôznymi spôsobmi: so základňou Full 360 i-Size a bez základne Full 360 i-Size, len s použitím bezpečnostných pásov vozidla. **Základňu Full 360 i-Size možno kúpiť samostatne ako príslušenstvo.**

#### • Konfigurácia so základňou

Toto je pokrokový detský zadržiavací systém i-Size, typovo schválený podľa Predpisu ECE R129 pre používanie na sedadlách vozidiel kompatibilných so systémom i-Size v súlade s údajmi, ktoré uvádza výrobca vozidla v návode k vozidlu. V prípade pochybností sa poraďte s výrobcom alebo maloobchodným predajcom zdokonaleného detského zadržiavacieho vybavenia. Ak vozidlo nemá sedadlo typu i-Size, skontrolujte zoznam kompatibility vozidla dostupný cez QR kód na inštalačnom štítku výrobku a na konci tohto návodu.

#### • Konfigurácia bez základne

Toto je pokrokový detský zadržiavací systém i-Size, typovo schválený podľa Predpisu ECE R129 pre používanie na sedadlách vozidiel kompatibilných so systémom i-Size v súlade s údajmi, ktoré uvádza výrobca vozidla v návode k vozidlu. V prípade pochybností sa poraďte s výrobcom alebo maloobchodným predajcom zdokonaleného detského zadržiavacieho vybavenia.



### INŠTALÁCIA

<p>40 - 85 cm (otočené chrbtom k smeru jazdy)</p>	<p>Systém zabudovaných pásov + základňa Full 360 i-Size s opornou nožičkou ALEBO Systém zabudovaných pásov + bezpečnostné pásy vozidla</p>	
---	--	---

**1. 40 - 85 cm (max 13 kg) i-SIZE Universal ISOFIX chrbtom k smeru jazdy (Integral Universal ISOFIX "i-Size"): inštalácia so základňou Full 360 i-Size s opornou nožičkou (pozri ilustrácie č. 4 až 13B)**

Od 40 cm do 60 cm je potrebné použiť zmenšovacích vankúš.

**Zmenšovacích vankúš**

Od 40 cm do 60 cm	
> 60 cm	

**OBLASTI ZAMERANIA**



a) Neinštalujte detskú autosedačku na sedadlá, kde je aktivovaný airbag. Detskú autosedačku môžete použiť na prednom sedadle spolujazdca iba vtedy, ak ste deaktivovali predný airbag. Spôsob deaktivácie airbagu si overte u výrobcu auta alebo si pozrite návod pre vlastníka vozidla. Vždy odporúčame posunúť sedadlo vozidla čo najviac dozadu v závislosti od toho, či vzadu sedia pasažieri. Nikdy túto autosedačku nemontujte na sedadlá otočené bokom alebo smerujúce opačne ako sedadlo vodiča (obr. 18). Na základe štatistík nehodovosti vo všeobecnosti platí, že zadné sedadlá sú bezpečnejšie než predné: odporúčame vám preto nainštalovať sedačku na zadné sedadlá.

- b) Autosedačka sa musí inštalovať iba chrbtom k smeru jazdy.
- c) Inštalujte na sedadlá vozidla vybavené systémom Isofix.
- d) Dieťa nesmie vážiť viac ako 13 kg.
- e) Pri inštalácii so systémom Isofix nesmie byť bezpečnostný pás vozidla upevnený za detskou autosedačkou, pretože by sa aktivovala nafukovacia časť bezpečnostného pásu.
- f) Použitie zmenšovacieho vankúša (priložený) je povinné do 60 cm. Od výšky 61 cm zmenšovacích vankúš už nie je potrebný.

**2. 40 - 85 cm (max 13 kg) i-SIZE Universal chrbtom k smeru jazdy (Universal Belted): inštalácia s 3-bodovými bezpečnostnými pásmi vozidla (pozri ilustrácie č. 16 až 26)**

Od 40 cm do 60 cm je potrebné použiť zmenšovacích vankúš.

**Zmenšovacích vankúš**

Od 40 cm do 60 cm	
> 60 cm	

**OBLASTI ZAMERANIA**

a) Neinštalujte detskú autosedačku na sedadlá, kde je aktivovaný airbag. Detskú autosedačku môžete použiť na prednom sedadle spolujazdca iba vtedy, ak ste deaktivovali predný airbag. Spôsob deaktivácie airbagu si overte u výrobcu auta alebo si pozrite návod pre vlastníka vozidla. Vždy odporúčame posunúť sedadlo vozidla čo najviac dozadu v závislosti od toho, či vzadu sedia pasažieri.

Nikdy túto autosedačku nemontujte na sedadlá otočené bokom alebo smerujúce opačne ako sedadlo vodiča (obr. 18). Na základe štatistik nehodovosti vo všeobecnosti platí, že zadné sedadlá sú bezpečnejšie než predné: odporúčame vám preto nainštalovať sedačku na zadné sedadlá.

- b) Autosedačka sa musí inštalovať iba chrbtom k smeru jazdy.
- c) Dieťa nesmie vážiť viac ako 13 kg.
- d) Použitie zmenšovacieho vankúša (priložený) je povinné do 60 cm. Od výšky 61 cm zmenšovací vankúš už nie je potrebný.
- e) Sedadlo vozidla musí byť vybavené 3-bodovým bezpečnostným pásom, a to statickým alebo s navíjacím zariadením, ktorý je schválený podľa Predpisu EHK OSN č. 16 alebo iných ekvivalentných noriem (obr. 16).
- f) Nikdy nepripevňujte detskú autosedačku na sedadlo vozidla, ktoré je vybavené iba 2-bodovým bezpečnostným pásom (obr. 17).
- g) Ak sa používa vo vozidle vybavenom bezpečnostným pásom na zadných sedadlách so zabudovanými airbagmi (nafukovacie bezpečnostné pásy), vzájomné pôsobenie medzi nafukovacou časťou bezpečnostného pásu a touto detskou ochrannou pomôckou by mohlo spôsobiť vážne zranenie alebo smrť. Pri používaní autosedačky vo vozidlách vybavených bezpečnostným pásom na zadných sedadlách so zabudovanými airbagmi (nafukovacie bezpečnostné pásy) sa riadte pokynmi v návode výrobcu vozidla.

## POLOHY DRŽADLA

- Držadlo na nosenie autosedačky sa dá nastaviť do 3 polôh (obr. 30).
- A. Poloha pre prepravu v aute so základňou a bez základne a na nosenie v ruke.
  - B. Poloha naklonenej kolísky alebo keď ju chcete pripevniť na kompatibilný kočík Chicco.
  - C. Pevná poloha naklonenej kolísky. Na nastavenie polohy stlačte obi-

dve tlačidlá (K) na držadle a držadlo nastavte do želanej polohy – musíte počuť zacvaknutie do polohy.

## POUŽITIE AKO NAKLONENÁ KOLÍSKA DÔLEŽITÉ! ČÍTAJTE POZORNE A UCHOVAJTE PRE BUDÚCE POUŽITIE.

### UPOZORNENIE

- Nikdy nenechávajte dieťa bez dozoru.
- Výrobok prestaňte používať, keď sa dieťa začne pokúšať posadiť.
- Výrobok nikdy nepoužívajte na zvýšenom povrchu (napr. na stole).
- Vždy používajte bezpečnostné pásy.
- Táto detská autosedačka nie je určená na dlhší spánok dieťaťa. Táto detská autosedačka nie je náhradou za posteľ alebo detskú postieľku. Ak chce dieťa spať, treba ho premiestniť do vhodnej postele alebo postieľky.
- Detskú autosedačku nepoužívajte, ak je akákoľvek časť poškodená alebo chýba.
- Používajte iba príslušenstvo a náhradné diely schválené spoločnosťou Artsana.
- Pred prenášaním autosedačky vždy nastavte držadlo do polohy A (zvisle).
- Keď detskú autosedačku nepoužívate v aute, môžete ju využiť ako naklonenú kolísku.
- Nepoužívajte túto sedačku vtedy, keď je už dieťa schopné sedieť samo.



### ČISTENIE POŤAHU

Poťah detskej sedačky je snímateľný a je možné ho prať ručne alebo



v práčke pri teplote 30 °C, zatiaľ čo vložku možno prať výhradne ručne. Pozrite si pokyny na čistenie na štítku potaahu. Na štítku nájdete nasledovné symboly týkajúce sa prania:



Ručné pranie



Pranie v práčke pri teplote 30 °C.



Nebieliť



Nesušiť v sušičke



Nežehliť



Nečistiť suchým čistením

Nikdy nepoužívajte abrazívne prostriedky a rozpúšťadlá. Nesušte potaah v sušičke a nechajte ho vyschnúť bez toho, aby ste ho žmýkali v rukách.

Textilný potaah sa môže vymeniť iba za potaah schválený výrobcom, pretože tvorí neoddeliteľnú súčasť detskej autosedačky a predstavuje tak jeden z jeho bezpečnostných prvkov.

**UPOZORNENIE!** Autosedačku nesmiete používať bez potaahu, aby ste neohrozili bezpečnosť dieťaťa.

Ak chcete sňať potaah, riadte sa nasledujúcimi pokynmi:

#### **Potaah**

- Odopnite bezpečnostné pásy vozidla;
- Vytiahnite náplečné pásy cez otvory na chrbtovej opierke;
- Odpojte pružné pásy nachádzajúce sa pod sedacou časťou autosedačky;

- Stiahnite potaah.

#### **Opierka hlavy**

- Odpojte tlačidlo nachádzajúce sa vzadu na hlavovej opierke autosedačky, aby ste ju oddelili od konštrukcie;
- Stiahnite potaah hlavovej opierky.

#### **ČISTENIE PLASTOVÝCH A KOVOVÝCH ČASTÍ**

Na čistenie plastových alebo lakovaných kovových častí používajte len navlhčenú handričku. Nikdy nepoužívajte abrazívne prostriedky a rozpúšťadlá.

Pohyblivé časti detskej autosedačky sa nesmú žiadnym spôsobom masť.

#### **KONTROLA INTEGRITY JEDNOTLIVÝCH ČASTÍ**

Odporúča sa pravidelne kontrolovať integritu a opotrebovanosť nasledujúcich častí:

- Textilný potaah: skontrolujte, či čalúnenie nevychádza cez švy. Skontrolujte stav švov: vždy musia byť neporušené a nepoškodené.
- Pásy: skontrolujte, či nedochádza k rozstrapkaniu tkaniny potaahu a opotrebeniu hrúbky bezpečnostného pásu autosedačky v častiach nastavovacieho pásu, lonového pásu, pliec a v oblasti príchytky nastavenia pásov.
- Prvky z plastu: skontrolujte stav opotrebenia všetkých častí z plastu, na ktorých nesmú byť viditeľné žiadne známky poškodenia alebo odfarbenia.

#### **SKLADOVANIE PRODUKTU**

Ak nie je autosedačka nainštalovaná v aute, odporúča sa skladovať ju na suchom mieste, ďaleko od zdrojov tepla, prachu, vlhka a priameho slnečného žiarenia.

#### **LIKVIDÁCIA PRODUKTU**

Keď detská autosedačka prestane vyhovovať bezpečnostným štandardom, prestaňte ju používať a vyhodte ju do odpadu na prísluš-



nom zbernom mieste. Pri likvidácii detskej autosedačky vždy dodržiavajte pravidlá a predpisy platné v krajine používania autosedačky.

## **ZÁRUKA**

Na tento výrobok sa vzťahuje záruka na akýkoľvek nesúlad pri bežných podmienkach použitia, ako je to uvedené v návode na používanie. Záruka preto neplatí v prípade škody spôsobenej nesprávnym používaním, opotrebením alebo nepredvídanými udalosťami. Počas trvania záruky na chyby týkajúce sa zhody výrobku sa vzťahujú ustanovenia príslušných predpisov platných v krajine, kde bol výrobok zakúpený.



## KORY PLUS i-SIZE (40–85 cm)

Ez a gyermekülés megfelel az ECE R 129/03 előírásnak gyermekek szállítására.

- Gyermekek magassága: 40–85 cm (max. 13 kg): integrált, univerzális ISOFIX gyermekbiztonsági rendszer (i-Size) / univerzális besorolás, övvel ellátott (1. ábra);
- Életkor: születéstől kb. 15 hónapos korig;
- Csak hátra néző.

### HASZNÁLATI UTASÍTÁS

AZ ÜLÉS BESZERELÉSE ELŐTT A TERMÉK HASZNÁLATA SORÁN BEKÖVETKEZŐ VESZÉLYEK ELKERÜLÉSE ÉRDEKÉBEN OLVASSA EL A TELJES ÚTMUTATÓT, ÉS ŐRIZZE MEG AZT A KÉSŐBBI HASZNÁLATRA.

### FIGYELMEZTETÉSEK

- Használat előtt távolítsa el, és dobja ki a műanyag zacskókat és csomagolóanyagokat, és tartsa távol azokat a gyermekektől. A vonatkozó törvényi előírásoknak megfelelően, szelektíven gyűjtse ezeket a hulladékokat.
- Ne helyezze az ujját a rendszer működtető elemei közé.
- A gyermekek autóban történő biztonságos szállításának szabályai országonként eltérőek, ezért javasolt további információért a helyi hatóságokhoz fordulni.
- A terméket az útmutató elolvasása nélkül senki ne használja! Őrizze meg az útmutatót, mert később még szüksége lehet rá!
- Győződjön meg róla, hogy az autó összes utasa tudja, hogyan kell a gyermeket kivenni a gyermekülésből vészhelyzet esetén.
- Ha a gyermekülés útközben beállítást igényel, először álljon meg a

járművével egy biztonságos helyen.

- A születés utáni első néhány hónapban a gyermekeknek nehéz lehet ülni helyzetben lélegezni. Ne hagyja a gyermekeket az ülésben aludni, amíg maguktól fel nem tudják emelni a fejüket.
- A terhesség 37. hete előtt világra jött koraszülöttek számára a gyermekülés használata kockázatos lehet. Az ilyen koraszülötteknél légzési nehézséget okozhat, ha a gyermekülésbe ültetik őket. Ezért javasoljuk, hogy forduljon az orvosához vagy a kórház személyzetéhez, mielőtt elhagyja a kórházat. Ők meg tudják mondani Önnek, mi a legmegfelelőbb gyermekülés attól függően, milyen állapotban van gyermeke.
- Időközönként ellenőrizze, hogy a gyermeke nem nyitotta-e ki a gyermekülés biztonsági övét, valamint, hogy nem játszik-e annak valamelyik alkatrészével.
- Ne engedje meg a gyermekeknek, hogy a gyermekülés alkatrészeivel vagy alkatrészelemeivel játsszanak.
- Amikor éppen nem használják a gyermekülést, azt a jármű üléséhez rögzítve tárolja, vagy tegye a csomagtartóba oly módon, hogy a gyermekülés állítható füle teljesen a legelső pozícióban legyen. A be nem rögzített gyermekülés veszélyeztetheti az utasokat baleset vagy hirtelen fékezés esetén.
- A gyermekülés minden beállítását csak felnőtt végezheti.
- A gyermeket érő súlyos sérülések kockázata nem csak a balesetek esetén, hanem egyéb körülmények között is megnőhet (hirtelen fékezés, stb.), ha nem tartja be az alábbi utasításokat.
- Egyetlen gyermekülés sem garantálhatja az ön gyermeke teljes biztonságát baleset esetén, de ez a termék, amennyiben helyesen szerelik be, jelentősen csökkenti a súlyos sérülés kockázatát.
- Minden esetben, még rövid utak esetén is megfelelő módon beszerelve használja a gyermekülést. Ha nem így tesz, kockáztatja a gyermek épségét. Különösen arra fordítson figyelmet, hogy a biztonsági öv feszes legyen, ne legyen összecsavarodva vagy helytelen pozícióban!
- Bizonyosodjon meg róla, hogy az autóban utazók a saját biztonságuk érdekében becsatolták a biztonsági öveiket, valamint azért, mert

baleset vagy hirtelen fékezés esetén kárt okozhatnak a gyermekben.

- Bizonyosodjon meg róla, hogy a járműlékek (összecsukható, dönthető vagy forgó) rögzítése megfelelő.
- Balesetet követően, még ha kisebb is, a gyermekülést ki kell cserélni, hiszen lehetséges, hogy az megsérült és ezen sérülések nem feltétlenül észlelhetők szabad szemmel.
- Ne használjon másodkézből beszerzett gyermekülést: Szabad szemmel nem észlelhető károk lehetnek a szerkezetében, ezért a termék biztonsága nem szavatolt.
- Ne használjon sérült, deformálódott, túlzott mértékben elhasználódott vagy egyes alkatrészekkel nem rendelkező gyermekülést, hiszen annak biztonsági funkciói korlátozottak lehetnek.
- Ne távolítsa el a termékről a címkéket és logókat!
- Az üléshezátot kizárólag a gyártó által jóváhagyott másik huzatra cserélje ki, mivel az a gyermekülés szerves részét képezi. A gyermekülést tilos huzat nélkül használni, mert ezzel gyermeke biztonságát veszélyezteti.
- Amennyiben a pántok elszakadnak vagy elkopnak, a gyermekülést ki kell cserélni.
- A terméket semmilyen módon sem szabad átalakítani, kivéve, ha az átalakítást a gyártó jóváhagyta. Ne szereljen fel nem a gyártó által biztosított vagy jóváhagyott és a gyermeküléssel történő használatra szánt kiegészítőket pótalkatrészeket, vagy alkatrészeket.
- Ne tegyen semmit - párna, takaró, stb. - a gyermekülés és a járműülés közé, továbbá a gyermek és a gyerekülés közé az elválasztásuk érdekében: ellenkező esetben, baleset esetén a gyermekülés nem feltétlenül fog megfelelően működni.
- Ügyeljen rá, hogy a gyermekülés és a járműülés, valamint a gyermekülés és a jármű ajtaja közé ne kerüljenek tárgyak.
- Ne szállítson billegő, le nem rögzített tárgyakat vagy csomagokat a gépjármű kalaptartóján: balesetkor vagy hirtelen fékezésnél az uta-

sok megsérülhetnek.

- Soha ne hagyja a gyermeket egyedül a gépkocsiban, veszélyes lehet!
- A gyermekülésben soha ne szállítson egyszerre egynél több gyermeket!
- Utazás közben ne adjon enni-ivót gyermekének, különösen nyálkát, jégkrémet vagy egyéb pálcikás ételt, mert azok baleset vagy hirtelen fékezés esetén sérülést okozhatnak a gyermeknek.
- Hosszú utazás során javasoljuk, hogy gyakran álljon meg: a gyermekek könnyedén kifáradhatnak, miközben a gyermekülést használják, és mozogniuk kell. Javasoljuk, hogy a gyerekek a gyermekülésbe való be- és kiszálláskor a járda felőli oldalt használják.
- Ha a gyermekülést a napon hagyta, használat előtt ellenőrizze, hogy a gyermekülés egyes részei nem túl forróak-e: ha igen, várja meg, amíg kihűlnek, nehogy a gyermek égési sérülést szenvedjen!
- Ne használja a terméket 5 évnél hosszabb ideig. Ennyi idő után az anyag elváltozása (például a napfény hatására) csökkentheti vagy károsan befolyásolhatja a termék hatékonyságát.
- Az Artsana cég nem vállal felelősséget a termék nem rendeltetésszerű vagy a használati utasításban feltüntetettől eltérő használatára vonatkozóan.



## ALKATRÉSZEK JEGYZÉKE

### Gyermekülés (2. ábra)

- Fogantyú
- Fejtámla
- Vállpántok
- A gyermekülés biztonsági övei
- Csat

- F. Párnázott ágyékpánt
- G. Szűkítőpárna
- H. Pánt beállító gombja
- I. Biztonsági öv szabályozó pánt
- J. Hasi biztonsági öv elvezetés
- K. Fogantyúbeállító gombok
- L. Fast-In csatlakozók
- M. Babakocsi kioldó gombjai
- N. Keresztirányú övek vezetői
- O. Fejtámla-beállító gombok
- P. Canopy

### Alap (3. ábra)

- A. Visszapattanás-gátló panel
- B. Isofix csatlakozók
- C. Isofix reteszelésjelzők:
- D. Isofix csatlakozó gombok
- E. Támasztóláb
- F. Támasztóláb magasságát beállító gomb
- G. Lábazat helyes telepítésének kijelzője
- H. Gyermekülés kioldókarjai
- I. Gyermekülés rögzítőnyílásai
- J. Jelzők a gyerekülés alaphoz való helyes rögzítésére
- K. 360°-os elforgatás gombja
- L. Megfelelő utazási helyzet jelzője
- M. Isofix guides

### MEGFELELŐ ELHELYEZÉS A JÁRMŰBEN

40–85 cm

A Kory Plus gyermekülés két különböző módon szerelhető be: a Full

360 i-Size alappal és a Full 360 i-Size alap nélkül, a jármű biztonsági övét használva. **A Full 360 i-Size alap kiegészítő tartozékként külön megvásárolható.**

#### • Az alappal kialakított konfiguráció

Ez egy továbbfejlesztett i-Size gyermekbiztonsági rendszer, mely a ECE R129 szabvány szerint jóváhagyott, i-Size kompatibilis gépjárművek ülésein használható a gépjárműgyártók által a gépjármű használati utasításában megjelölt módon. Kérdés esetén forduljon a továbbfejlesztett gyermekbiztonsági felszerelés gyártójához vagy forgalmazójához. Ha a jármű nem rendelkezik i-Size üléssel, ellenőrizze a jármű kompatibilitási listáját, mely a termék beszerelési címkéjén és az útmutató végén található QR-kódon keresztül érhető el.

#### • Az alap nélküli konfiguráció

Ez egy továbbfejlesztett i-Size gyermekbiztonsági rendszer, mely a ECE R129 szabvány szerint jóváhagyott, i-Size kompatibilis gépjárművek ülésein használható a gépjárműgyártók által a gépjármű használati utasításában megjelölt módon. Kérdés esetén forduljon a továbbfejlesztett gyermekbiztonsági felszerelés gyártójához vagy forgalmazójához.

### BESZERELÉS



40–85 cm (hátra néző)	Beépített biztonsági öv rendszer + Full 360 i-Size alap Support Leg (kitámasztóláb) kiegészítővel VAGY Beépített biztonsági öv rendszer + a jármű biztonsági övei	
-----------------------	---	---

### 1. 40–85 cm (max. 13 kg) hátra néző i-SIZE Universal ISOFIX rendszer (Integral Universal ISOFIX “i-Size”): beszerelés Full

### 360 i-Size alappal, Support Leg (kitámasztóláb) kiegészítővel (lásd a 4–13B. ábrákat)

A szűkítőpárna 40–60 cm között használandó.

#### Szűkítőpárna

40 cm és 60 cm testmagasság között	
> 60 cm	

#### KIEMELTEN FONTOS

- Ne helyezze a gyermekülést olyan ülésekre, ahol a légszék aktiválva van. A gyermekülés csak akkor használható az első ülésen, ha a légszék ki van kapcsolva: érdeklődjön az autó gyártójánál, vagy olvassa el a használati utasítást a légszék kikapcsolásához. Javasoljuk, hogy tolja a lehető leghátrább a jármű ülését, attól függően, hogy hátról is ülnek-e utasok. Ezt a gyermekülést soha ne szerelje be a jármű oldalirányban vagy a menetiránynak háttal lévő utasülésére (18. ábra). A baleseti statisztikák szerint a gépjárművek hátsó ülései általában biztonságosabbak, mint az első ülések: Ezért javasoljuk, hogy a gyermekülést a hátsó ülésekre szerelje be.
- A gyermekülés csak hátra néző helyzetben szerelhető fel.
- Kizárólag Isofix rendszerrel ellátott ülésre szerelhető fel.
- A gyermek maximális súlya 13 kg lehet.

- Isofix rendszerrel való beszerelés esetén a jármű biztonsági övét tilos a gyermekülés mögött rögzíteni, mert az beakadna a biztonsági öv felfújódó részébe.
- 60 cm testmagasságig kötelező a szűkítőpárna (a szállítási terjedeleme része) használata. 61 cm magasság fölött a szűkítőpárna használata már nem kötelező.

### 2. 40–85 cm (max. 13 kg) hátra néző i-SIZE Universal rendszer (Universal Belted): felszerelés a jármű 3 pontos biztonsági övével (lásd a 16–26. ábrákat)

A szűkítőpárna 40–60 cm között használandó.

#### Szűkítőpárna

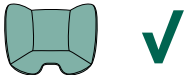
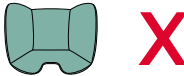
40 cm és 60 cm testmagasság között	
> 60 cm	

#### KIEMELTEN FONTOS

- Ne helyezze a gyermekülést olyan ülésekre, ahol a légszék aktiválva van. A gyermekülés csak akkor használható az első ülésen, ha a légszék ki van kapcsolva: érdeklődjön az autó gyártójánál, vagy olvassa el a használati utasítást a légszék kikapcsolásához. Javasoljuk, hogy tolja a lehető leghátrább a jármű ülését, attól függően, hogy hátról is ülnek-e utasok. Ezt a gyermekülést soha ne szerelje be a jármű oldalirányban vagy a menetiránynak háttal lévő utasülésére (18. ábra). A baleseti statisztikák szerint a gépjárművek hátsó ülései

általában biztonságosabbak, mint az első ülések: Ezért javasoljuk, hogy a gyermekülést a hátsó ülésekre szerelje be.

- b) A gyermekülés csak hátra néző helyzetben szerelhető fel.
- c) A gyermek testsúlya nem haladhatja meg a 13 kg-ot.
- d) 60 cm testmagasságig kötelező a szűkítőpárna (a szállítási terjedelem része) használata. 61 cm magasság fölött a szűkítőpárna használata már nem kötelező.
- e) A jármű ülésének rendelkeznie kell 3 pontos, statikus vagy visszahúzó biztonsági övvel, amely megfelel a 16. sz. UN/ECE előírásnak vagy más egyenértékű szabványnak (16. ábra).
- f) Soha ne szerelje be a gyermekülést olyan járműülésbe, amely csak 2 pontos biztonsági övvel van felszerelve (17. ábra).
- g) Ha a gyermekülést olyan járműben használják, ahol a hátsó biztonsági öv beépített légzsákokkal van felszerelve (felfújódó biztonsági öv), a biztonsági öv felfújódó szakasza és a gyermekülés biztonsági rendszere közötti kölcsönhatás súlyos sérülést vagy halált okozhat. Ha a gyermekülést olyan járműben használja, ahol a hátsó biztonsági öv beépített légzsákokkal van felszerelve (felfújódó biztonsági öv), kövesse a jármű gyártójának vonatkozó utasításait.

## A FOGANTYÚ POZÍCIÓI

A gyermekülés fogantyúját 3 különböző pozícióban lehet használni (30. ábra).

- A. Elhelyezés a járműben történő szállításhoz alappal és alap nélkül, valamint kézzel történő szállításhoz.
- B. Pozíció pihenőszékként történő használathoz, illetve rögzítéshez megfelelő Chicco babakocsira.
- C. Fix döntött bölcső helyzet. A pozíció állításához nyomja meg egyszerre a fogantyún levő két gombot (K), majd fordítsa a fogantyút a kívánt pozícióba. Egy kattánás jelzi, ha megtörtént a beállítás.

## DÖNTÖTT BÖLCSŐKÉNT VALÓ HASZNÁLAT FONTOS! FIGYELMESEN OLVASSA EL ÉS ŐRIZZE MEG KÉSŐBBI FELHASZNÁLÁS ESETÉRE.

### FIGYELMEZTETÉS!

- Soha ne hagyja a gyermeket felügyelet nélkül!
- Ne használja tovább a terméket, ha a gyermek már próbál magától felülni!
- Soha ne használja ezt a terméket magas felületen (pl. asztalon)!
- Mindig használja a biztonsági övet!
- A gyermekülés nem alkalmas hosszabb alváásra. Ez a gyermekülés nem helyettesíti a kiságyat vagy bölcsőt. Ha a gyermek elálmosodik, fektesse megfelelő ágyba vagy kiságyba.
- Ne használja a gyermekülést, ha bármilyen alkatrész hibás vagy hiányzik.
- Ne használjon olyan tartozékokat vagy cserealkatrészeket, amelyeket az Artsana nem hagyott jóvá.
- A gyermekülés felemelése előtt mindig állítsa át a fogantyút A (függőleges) pozícióba.
- A járművön kívül a gyermekülés döntött bölcsőként is használható.
- Ne használja a gyermekülést, amikor a gyermek már magától is képes felülni.



### A HUZAT TISZTÍTÁSA

A gyermekülés huzata levehető, és kézzel vagy mosógépben 30 °C-on mosható, a szűkítőpárna azonban csak kézzel mosható. Kérjük, hogy kövesse a szövet címkéjén levő tisztítási utasításokat, amely az alábbi jelzéseket tartalmazza:



Kézzel mosható



Mosógépben 30 °C-on mosható.



Fehéríteni tilos



Szárítógépben szárítani tilos



Vasalni tilos



Vegyztisztítása tilos

Soha ne használjon karcoló hatású tisztítószeret vagy oldószert. A huzatot ne centrifugálja, és kifacsarás nélkül szárítsa meg.

A huzatot csak a gyártó által elfogadott cserehuzattal szabad helyettesíteni, mivel az a gyermekülés szerves részét képezi, így tehát biztonsági elem.

**FIGYELEM!** A gyermekülést tilos huzat nélkül használni, mert ezzel gyermeke biztonságát veszélyezteti.

A huzat levételénél a következőképpen járjon el:

#### Huzat

- Oldja ki az autózülés hevedereit;
- Vegye le a vállpántokat a háttámla nyílásain keresztül;
- Oldja ki a gyermekülés ülésrésze alatt található rugalmas szalagokat;
- Húzza le a huzatot.

#### Fejtámla

- Az eltávolításhoz oldja az autózülés fejtámlájának hátsó részén lévő gombokat;
- Húzza le a fejtámla huzatát.

## MŰANYAG ÉS FÉM ALKATRÉSZEK TISZTÍTÁSA

A műanyagból vagy festett fémből készült alkatrészek tisztítását nedves ruhával végezze. Soha ne használjon karcoló hatású tisztítószeret vagy oldószert.

A gyermekülés mozgatható részeit semmivel nem szabad megkenni.

## AZ ALKATRÉSZEK ÉPSÉGÉNEK ELLENŐRZÉSE

Javasoljuk, hogy a következő alkatrészek épségét és elhasználódási fokát rendszeresen ellenőrizze:

- Huzat: Ellenőrizze, hogy nem türemkedett-e ki a bélés, vagy nem hullik-e a varrásnál. Ellenőrizze a varrások állapotát: Mindig épnek kell lenniük.
- Biztonsági pántok: ellenőrizze a pamutanyag és a biztonsági öv szabályozó szalag, ágyékpánt, vállak és a biztonsági pánt lemez helyeivel megegyező részek kopását.
- Műanyag alkatrészek: Ellenőrizze a műanyag alkatrészek elhasználódási fokát! Ezekon nem lehet szemmel látható sérülés vagy elszíneződés.

## A TERMÉK TÁROLÁSA

Használaton kívül tárolja a gyermekülést száraz, hőforrástól távoli, portól, nedvességtől, közvetlen napsütéstől védett helyen.

## A TERMÉK HULLADÉKKÉNT TÖRTÉNŐ ELHELYEZÉSE

Ha a gyermekülés már nem felel meg az eredeti biztonsági előírásoknak, akkor ne használja tovább, és ártalmatlanítsa megfelelő gyűjtőhelyen. Mindig az adott országban hatályos útmutatásoknak és jogszabályoknak megfelelően kell a gyermekülést hulladékként elhelyezni.

## GARANCIA

A termékre a használati útmutatóban foglalt rendeltetés szerinti használat esetén vállalunk megfelelőségi garanciát. A garancia nem terjed ki a nem rendeltetésszerű használat, kopás vagy baleset okozta károkra. A megfelelőségi garancia időtartamát a vásárlás országában hatályos nemzeti jogszabályok konkrét rendelkezései határozzák meg.

## KORY PLUS i-SIZE (40-85 cm)

Acest scaun auto pentru copii este omologat conform regulamentului ECE R 129/03 pentru transportul copiilor:

- Cu o înălțime cuprinsă între 40 și 85 cm (max. 13 kg): Integral Universal ISOFIX „i-Size”/Universal Belted (Fig.1);
- Cu vârsta cuprinsă între: de la naștere până la aproximativ 15 luni;
- Doar în sensul opus direcției de deplasare.

### INSTRUCȚIUNI DE UTILIZARE

ÎNAINTE A INSTALA SCAUNUL AUTO PENTRU COPII, CITIȚI ACEST MANUAL DE INSTRUCȚIUNI CU ATENȚIE ȘI ÎN ÎNTREGIME PENTRU A EVITA PERICOLELE LA UTILIZARE ȘI PĂSTRAȚI-L PENTRU CONSULTĂRI ULTERIOARE.

### AVERTISMENTE

- Înainte de utilizare, îndepărtați și aruncați la gunoi toate pungile de plastic și toate articolele din ambalajul produsului, în orice caz, nu le lăsați la îndemâna copiilor. Se recomandă ca aceste obiecte să fie eliminate prin colectare selectivă, în conformitate cu legislația în vigoare.
- Nu introduceți degetele în mecanisme.
- Fiecare țară are legi și reglementări diferite în ceea ce privește siguranța copiilor în timpul transportului copiilor în mașină, prin urmare este recomandabil să contactați autoritățile locale pentru mai multe informații.
- Nu permiteți utilizarea produsului de către persoane care nu au citit instrucțiunile; păstrați acest manual pentru consultări viitoare.
- Se recomandă ca toți pasagerii să fie informați cu privire la modalitatea de scoatere a copilului în caz de urgență.

- În timpul deplasării, înainte de a efectua orice operație de reglare a scaunului copilului sau de așezare a copilului în scaun, opriți autovehiculul într-un loc sigur.
- În primele luni după naștere, copiii pot avea dificultăți de respirație în poziție așezată. Nu lăsați copiii să doarmă pe scaunul auto pentru copii până când nu sunt capabili să ridice capul singuri.
- Nou-născuții prematur la mai puțin de 37 de săptămâni de sarcină pot fi supuși riscurilor în scaunul auto pentru copii. Aceștia pot avea probleme respiratorii în scaunul auto pentru copii. De aceea, vă recomandăm să consultați medicul sau personalul spitalului care pot evalua starea copilului dumneavoastră și recomanda scaunul auto pentru copii potrivit înainte de externare.
- Controlați copilul din când în când ca să vă asigurați că nu a scos centura de siguranță din catarama de fixare a scaunului și că nu s-a jucat cu scaunul sau părți ale acestuia.
- Nu permiteți altor copii să se joace cu părți sau componente ale scaunului auto.
- Când nu se transportă copilul, scaunul de mașină pentru copii poate rămâne fixat sau poate fi pus în portbagaj. Scaunul copilului lăsat neancorat poate constitui un pericol pentru pasageri în caz de accident sau de frâne bruște.
- Orice reglare a scaunelului pentru copii trebuie efectuată numai de către un adult.
- Riscul unor răniri grave ale copilului, nu numai în caz de accident, ci și în alte situații (de ex. frânări bruște etc.) crește dacă indicațiile din acest manual nu sunt respectate cu atenție.
- Niciun scaun auto pentru copii nu poate garanta siguranța totală a copilului în caz de accident, însă utilizarea acestui produs reduce riscul de leziuni grave sau deces.
- Utilizați mereu scaunul auto pentru copii, corect instalat, chiar și pentru călătoriile scurte. În special, puteți pune în pericol siguranța copilului. Verificați, în special, dacă centurile scaunului auto pentru copii sunt întinse corect, nu sunt răsucite sau în poziție incorectă.
- Asigurați-vă că toți pasagerii din autovehicul folosesc centuri de si-

garanță, atât pentru siguranța personală, cât și pentru evitarea rănirii copilului în caz de accident sau frână bruscă.

- Verificați ca scaunele din autovehicul (care se pliază, rabatează sau se rotesc) să fie bine fixate.
- În urma unui accident, chiar și minor, scaunul auto pentru copii trebuie înlocuit deoarece poate să fi suferit avarii care nu sunt întotdeauna vizibile cu ochiul liber.
- Nu folosiți un scaun auto pentru copii achiziționat la mâna a doua: ar putea avea avarii ale structurii care nu se văd cu ochiul liber, însă care pot compromite siguranța produsului.
- Nu utilizați un scaun deteriorat, deformat, excesiv de uzat sau care are părți lipsă: este posibil să își fi pierdut caracteristicile originale de siguranță.
- Nu îndepărtați etichetele și mărcile de pe produs.
- Husa textilă poate fi înlocuită numai cu una aprobată de producător, deoarece aceasta reprezintă parte integrantă a scaunului de mașină pentru copii. Pentru siguranța copilului în scaunul auto pentru copii, nu-l utilizați niciodată fără husa textilă a acestuia.
- Scaunul de mașină pentru copii nu mai poate fi utilizat în cazul în care centura este tăiată sau distrusă.
- Nu efectuați modificări sau adaosuri produsului fără aprobarea producătorului. Nu instalați pe acest scaun de mașină pentru copii accesorii, piese de schimb sau componente care nu sunt furnizate sau recomandate de producător.
- Nu folosiți niciun material, cum ar fi de exemplu pernuțe sau pături, pentru a înălța scaunul auto pentru copii de pe banchetă sau pentru a înălța copilul în scaunul său: în caz de accident, este posibil ca scaunul să nu funcționeze corect.
- Verificați să nu fie amplasat niciun obiect între banchetă și scaunul auto pentru copii sau între scaunul auto pentru copii și portieră.
- Verificați să nu aveți în timpul transportului, în special pe polița in-

terioara din spatele autovehiculului, obiecte sau bagaje care să nu fi fost fixate sau poziționate în siguranță: în caz de accident sau frână bruscă, acestea ar putea răni pasagerii.

- Nu lăsați niciodată copilul nesupravegheat în autovehicul, în caz contrar, acesta poate fi expus pericolului!
- Nu transportați mai mult de un copil în scaunul auto pentru copii.
- Evitați hrănirea copilului în timpul deplasării, în special cu acadele, înghețată sau orice alt tip de aliment pe băț. În caz de accident sau frână bruscă, acestea ar putea răni copilul.
- Pe timpul deplasărilor de lungă durată se recomandă să efectuați opriri frecvente: copilul obosește cu ușurință în scaunul auto pentru copii și are nevoie să se miște. Se recomandă să urcați sau să coborâți copilul din autovehicul de pe partea cu trotuarul.
- În cazul în care autovehiculul a fost expus la soare pentru mult timp, verificați cu atenție scaunul auto pentru copii înainte de a-l așeza pe copil, având grijă să nu prezinte părți supraîncălzite: în acest caz lăsați-le să se răcească înainte de a așeza copilul, pentru a evita eventuale arsuri.
- NU utilizați produsul pe o perioadă mai mare de 5 ani. După această perioadă, modificările suferite de materiale (de exemplu, datorate expunerii la soare) pot reduce sau compromite eficacitatea produsului.
- Societatea comercială Artsana își declină orice responsabilitate în caz de utilizare improprie a produsului sau în caz de utilizare a acestuia nerespectând aceste instrucțiuni.



## LISTA COMPONENTELOR

### Scaun auto pentru copii (Fig. 2)



- A. Mâner
- B. Tetieră
- C. Centuri de umăr
- D. Centuri siguranță scaun
- E. Cataramă
- F. Curea dintre picioare, matlasată
- G. Adaptorul
- H. Buton de reglare a centurilor
- I. Bandă de reglare a centurilor de siguranță
- J. Ghidaj al centurilor abdominale
- K. Butoane de reglare a mânerului
- L. Dispozitive de cuplare Fast-In
- M. Butoane de decuplare a căruciorului
- N. Ghidaj diagonal centuri
- O. Buton de reglare a tetierei
- P. Pavilion

### Bază (Fig. 3)

- A. Bara de recul
- B. Conectoare Isofix
- C. Indicatoare de cuplare Isofix
- D. Butoanele conectoarelor Isofix
- E. Picioar de suport
- F. Buton de reglare a înălțimii piciorului de sprijin
- G. Indicator de cuplare corectă a piciorului de suport
- H. Manetă de decuplare a scaunului auto pentru copii
- I. Fante de cuplare a scaunului auto pentru copii
- J. Indicatoare de cuplare corectă pe bază a scaunului auto pentru copii
- K. Buton de rotire la 360°
- L. Indicatoare privind poziția corectă de deplasare

M. Ghidaj Isofix

### POZIȚIA CORECTĂ ÎN VEHICUL

40-85 cm

Scaunul auto pentru copii Kory Plus poate fi instalat în două moduri: cu baza Full 360 i-Size și fără baza Full 360 i-Size, doar cu centurile de siguranță ale autovehiculului. **Baza Full 360 i-Size poate fi achiziționată separat ca accesoriu.**

#### • Configurația cu bază

Acesta este un dispozitiv avansat de retenție i-Size pentru copii, aprobat în conformitate cu regulamentul ECE R129 pentru utilizarea pe banchetele autovehiculelor compatibile cu sistemul i-Size, conform instrucțiunilor furnizate de producătorul autovehiculului în manualul de utilizare a autovehiculului. Dacă aveți nelămuriri, adresați-vă distribuitorului sau producătorului sistemului avansat de reținere pentru copii.

Dacă autovehiculul dvs. nu are o poziție de ședere i-Size, verificați lista de compatibilitate a autovehiculelor disponibilă scanând QR aflat atât pe eticheta de instalare a produsului, cât și la sfârșitul acestui manual.

#### • Configurația fără bază

Acesta este un dispozitiv avansat de retenție i-Size pentru copii, aprobat în conformitate cu regulamentul ECE R129 pentru utilizarea pe banchetele autovehiculelor compatibile cu sistemul i-Size, conform instrucțiunilor furnizate de producătorul autovehiculului în manualul de utilizare a autovehiculului. Dacă aveți nelămuriri, adresați-vă distribuitorului sau producătorului sistemului avansat de reținere pentru copii.

## INSTALAREA

40-85 cm (în sensul opus direcției de deplasare)	Sistem de centuri de siguranță integrat + baza Full 360 i-Size cu Picior de Suport SAU Sistem de centuri de siguranță integrat + centurile de siguranță ale autovehiculului	
--	---	---

### 1. 40-85 cm (max. 13 kg) i-SIZE ISOFIX universal în sensul opus direcției de deplasare (Integral Universal ISOFIX “i-Size”): instalarea cu baza Full 360 i-Size cu Picior de Suport (consultați ilustrațiile cu numerele de la 4 până la 13B)

Adaptorul trebuie să fie utilizat de la 40 cm până la 60 cm.

#### Adaptorul

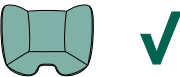
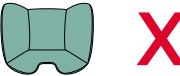
De la 40 cm până la 60 cm	
> 60 cm	

## PUNCTE DE ATENȚIE

- Nu instalați scaunul auto pentru copii pe scaunele cu airbag activat. Scaunul auto pentru copii poate fi instalat pe scaunul din față numai dacă airbag-ul frontal este dezactivat: consultați producătorul auto sau manualul de instrucțiuni al autovehiculului cu privire la dezactivarea airbag-ului. Se recomandă, totuși, să plasați scaunul cât mai în spate posibil, în funcție de prezența altor pasageri pe scaunul posterior. Nu utilizați acest scaun auto pentru copii pe bancheta așezate lateral sau contrar sensului de deplasare (Fig. 18). Conform statisticilor asupra accidentelor, în general bancheta autovehiculului este mai sigură decât scaunele din față: de aceea se recomandă instalarea scaunului de mașină pe locurile din spate.
- Scaunul auto pentru copii trebuie să fie instalat doar cu fața orientată în sensul opus direcției de deplasare.
- Instalarea trebuie efectuată pe banchete dotate cu un sistem Isofix.
- Greutatea copilului nu trebuie să depășească 13 kg.
- În timpul instalării cu sistemul Isofix, centura de siguranță a autovehiculului nu trebuie să fie prinsă în spatele scaunului auto pentru copii deoarece ar putea cauza declanșarea porțiunii gonflabile a centurii de siguranță.
- Până la 60 cm, utilizarea adaptorului (inclus în pachet) este obligatorie. De la 61 cm, adaptorul nu este necesar.

### 2. 40-85 cm (max. 13 kg) i-SIZE universal în sensul opus direcției de deplasare: instalarea cu centurile de siguranță în 3 puncte ale autovehiculului (consultați ilustrațiile cu numerele de la 16 până la 26)

Adaptorul trebuie să fie utilizat de la 40 cm până la 60 cm.

**Adaptorul**

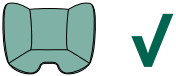
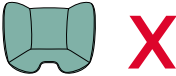
De la 40 cm până la 60 cm	
> 60 cm	

**PUNCTE DE ATENȚIE**

- Nu instalați scaunul auto pentru copii pe scaunele cu airbag activat. Scaunul auto pentru copii poate fi instalat pe scaunul din față numai dacă airbag-ul frontal este dezactivat: consultați producătorul auto sau manualul de instrucțiuni al autovehiculului cu privire la dezactivarea airbag-ului. Se recomandă, totuși, să plasați scaunul cât mai în spate posibil, în funcție de prezența altor pasageri pe scaunul posterior. Nu utilizați acest scaun auto pentru copii pe banchete așezate lateral sau contrar sensului de deplasare (Fig. 18). Conform statisticilor asupra accidentelor, în general bancheta autovehiculului este mai sigură decât scaunele din față: de aceea se recomandă instalarea scaunului de mașină pe locurile din spate.
- Scaunul auto pentru copii trebuie să fie instalat doar cu fața orientată în sensul opus direcției de deplasare.
- Greutatea copilului nu trebuie să depășească 13 kg.
- Până la 60 cm, utilizarea adaptorului (inclus în pachet) este obligatorie. De la 61 cm, adaptorul nu este necesar.
- Scaunul autovehiculului trebuie să fie dotat cu o centură de siguranță în 3 puncte, statică sau cu derulator, omologată în temeiul

Regulamentului UN/ECE nr. 16 sau al altor standarde echivalente (Fig. 16).

- Nu instalați niciodată scaunul de auto pentru copii cu centura de siguranță cu două puncte de prindere (Fig. 17).
- În cazul utilizării în autovehicule prevăzute cu centuri de siguranță din spate cu airbag-uri integrate (centuri de siguranță gonflabile), interacțiunea dintre porțiunea gonflabilă a centurii de siguranță a autovehiculului și acest sistem de retenție pentru copii poate provoca răni grave sau deces. Consultați manualul de instrucțiuni al producătorului autovehiculului pentru a afla cum trebuie să utilizați scaunul auto pentru copii în autovehiculele dotate cu centuri de siguranță posterioare cu airbag-uri integrate (centuri de siguranță gonflabile).

**POZIȚIILE MÂNERULUI**

Mânerul scaunului auto pentru copii poate fi reglat în 3 poziții (Fig. 30).

- Poziția de transport în autovehicul, cu bază și fără bază și pentru transport manual.
- Poziția de utilizare a balansoarului mobil sau pentru prinderea de căruciorul Chicco din dotare.
- Poziția de utilizare a balansoarului fix. Pentru a ajusta, apăsați simultan butoanele (K) de pe mâner, rotindu-l în poziția dorită până când auziți un clic.

**UTILIZAREA CA BALANSOAR PENTRU BEBELUȘI  
IMPORTANT! CITIȚI CU ATENȚIE ȘI PĂSTRAȚI ACEST DOCUMENT PENTRU CONSULTARE ULTERIOARĂ.**

**ATENȚIE**

- Nu lăsați niciodată copilul nesupravegheat.
- Încetați utilizarea produsului atunci când copilul începe să încerce să stea în șezut.
- Nu utilizați niciodată acest produs pe suprafețe înălțate (de exemplu, pe o masă).

RO

- Utilizați întotdeauna centurile de siguranță.
- Acest scaun auto pentru copii nu este destinat utilizării pentru perioade îndelungate de somn. Scaunul de mașină pentru copii nu ține loc de pat sau leagăn. Când copilul trebuie să doarmă, trebuie așezat într-un pat sau într-un leagăn adecvat.
- Nu utilizați scaunul auto pentru copii dacă prezintă piese rupte sau lipsă.
- Nu utilizați accesorii sau piese de schimb diferite de cele aprobate de Artsana.
- Înainte de a transporta scaunul auto pentru copii, aduceți întotdeauna mânerul în poziția A (verticală).
- Când nu este utilizat în autovehicul, scaunul auto pentru copii poate fi utilizat și ca balansoar pentru bebeluși.
- Nu utilizați scaunul auto pentru copii dacă copilul poate sta singur în șezut.



### CURĂȚAREA HUSEI TEXTILE

Husa scaunului de mașină pentru copii este complet detașabilă și poate fi spălată manual sau în mașina de spălat la 30 ° C; în schimb, adaptorul poate fi spălat doar manual. Pentru spălare, urmați instrucțiunile de pe eticheta husei ce conține următoarele simboluri pentru spălare:



Spălare manuală



Spălați la 30°C în mașina de spălat rufe



Nu folosiți înălbitori



Nu stoarceți mecanic



Nu călcați



Nu curățați chimic

Nu utilizați niciodată detergenți abrazivi sau solvenți. Nu uscați mecanic țesătura, lăsați să se usuce fără stoarcere.

Husa scaunului trebuie să fie înlocuită doar cu o altă husă aprobată de către producător, deoarece este parte integrantă a scaunului auto pentru copii și, prin urmare, face parte din elementele sale de siguranță.

**ATENȚIE!** Pentru siguranța copilului în scaunul auto pentru copii, nu-l utilizați niciodată fără husa textilă a acestuia.

Pentru a îndepărta materialul textil, urmați indicațiile de mai jos:

#### Husa

- Decuplați centurile scaunului de mașină pentru copii;
- Scoateți centurile pentru umeri prin ochetii din spătar;
- Decuplați benzile elastice de sub perna scaunului auto pentru copii;
- Scoateți husa.

#### Tetieră

- Decuplați butonul de pe partea posterioară a tetierei scaunului auto pentru copii pentru a-l desprinde de pe structură;
- Scoateți husa tetierei.

### CURĂȚAREA COMPONENTELOR DIN PLASTIC ȘI METAL

Curățați componentele din plastic și din metal cu o lavetă umedă. Nu utilizați niciodată detergenți abrazivi sau solvenți.

Piesele mobile ale scaunului auto pentru copii nu trebuie să fie lubrificate.

tale. Pentru durata garanției cu privire la defectele de conformitate, consultați prevederile specifice din legislația națională aplicabilă în țara de achiziție, dacă sunt prevăzute.

### **CONTROLUL INTEGRITĂȚII' COMPONENTELOR**

Se recomandă să verificați periodic integritatea și starea uzurii următoarelor componente:

- Husa: verificați ca umplutura să nu iasă pe la cusături. Verificați starea cusăturilor: acestea trebuie să fie întotdeauna intacte și nedeteriorate.
- Centuri: verificați ca materialul să nu fie uzat, destrămat, mai ales în zona de reglare a centurii, a picioarelor, a umerilor și în dreptul plăcuței care ajustează centurile.
- Componente din plastic: verificați ca piesele din plastic să nu fie uzate, deteriorate sau decolorate.

### **DEPOZITAREA PRODUSULUI**

Atunci când nu este montat în autovehicul, este recomandat să depozitați scaunul auto pentru copii într-un loc uscat, departe de surse de căldură și să fie protejat de praf, umiditate și lumina directă a soarelui.

### **ELIMINAREA PRODUSULUI**

Atunci când scaunul de mașină pentru copii atinge limita de utilizare prevăzută, nu-l mai utilizați și depuneți-l la un punct adecvat de colectare a deșeurilor. Pentru protejarea mediului, separați tipurile diferite de deșeuuri respectând reglementările de mediu în vigoare din țara în care este utilizat.

### **GARANȚIE**

Produsul este garantat împotriva oricărui defect de conformitate în condiții normale de utilizare conform specificațiilor din instrucțiunile de utilizare. Astfel, garanția nu se va aplica în cazul daunelor provocate de utilizarea necorespunzătoare, uzură sau evenimente acciden-

## KORY PLUS i-SIZE (40-85 cm)

Това столче е утвърдено съгласно регламент ECE R 129/03 за превоз на деца:

- С височина между 40 cm и 85 cm (макс. 13 kg): Integral Universal ISOFIX "i-Size"/ Universal Belted (Фиг.1);
- Възраст: от раждането до около 15 месеца;
- Само обратно на посоката на движение.

### ИНСТРУКЦИИ ЗА УПОТРЕБА

ПРОЧЕТЕТЕ ВНИМАТЕЛНО И ИЗЦЯЛО ТЕЗИ ИНСТРУКЦИИ ПРЕДИ ДА ИНСТАЛИРАТЕ СТОЛЧЕТО, ЗА ДА ИЗБЕГНЕТЕ ОПАСНОСТИ ПО ВРЕМЕ НА УПОТРЕБА, И ГИ СЪХРАНЯВАЙТЕ ЗА БЪДЕЩИ СПРАВКИ.

### ПРЕДУПРЕЖДЕНИЯ

- Преди употребата отстранете всички найлонови торбички и опаковъчни материали от продукта и ги съхранявайте на недостъпно за деца място. Препоръчва се тези части да се изхвърлят според правилата за разделно събиране на отпадъците, в съответствие с действащото законодателство.
- Не пъхайте пръсти между механизмите.
- Всяка държава има различни разпоредби относно превозването на деца в автомобил, затова е препоръчително да се свържете с местните власти за повече информация.
- Не разрешавайте използването на изделието от лица, непознати с инструкциите за употреба и съхранявайте това ръководство за бъдещи справки.
- Уверете се, че всички пътници в автомобила са осведомени за начина на освобождаване на детето в случай на извънредна

ситуация.

- Ако е необходимо да регулирате столчето или да обърнете внимание на детето при движение, първо спрете автомобила на безопасно място.
- През първите месеци след раждането децата могат да имат затруднение да дишат в седнало положение. Избягвайте да оставяте децата да спят в столчето, докато не се научат сами да вдигат главата си.
- Недоносени бебета, родени преди 37-ата седмица от бременността, могат да бъдат изложени на риск в столче за кола. Тези новородени могат да имат затруднено дишане, докато седят в столчето. Препоръчваме Ви да се обърнете към Вашия лекар или към болничния персонал, за да преценят и да Ви препоръчат най-подходящото столче за Вашето дете, преди да напуснете болничното заведение.
- Периодично проверявайте дали детето не е отпочнало катарамата на предпазните колани и не си играе с части от столчето.
- Не разрешавайте на други деца да си играят с части и компоненти на столчето.
- Когато не се използва за превозване на дете, столчето трябва да се остави закрепено или да се съхранява в багажника. Ако столчето не е закрепено, може да представлява опасност за останалите пътници в автомобила при ПТП или рязко спиране.
- Регулирането на столчето трябва да бъде извършвано само от възрастни.
- Опасността от сериозно нараняване на детето, не само в случай на злополука, но също така и при други обстоятелства (напр. рязко спиране и др.) нараства, ако указанията в настоящото ръководство не се спазват стриктно.
- Нито едно столче не гарантира пълната безопасност на детето в случай на произшествие, но употребата на този продукт намалява значително риска от тежки наранявания или смърт когато е монтиран правилно.

- Винаги използвайте правилно инсталираното столче за автомобил, дори при кратки пътувания. Неизползването му може да се окаже решаващо за сигурността на детето. По-специално проверете дали обезопасителните колани са правилно опънати, не са усукани или в неправилно положение.
- Уверете се, че всички пътници в автомобила са закопчали предпазните колани, не само за тяхната безопасност, но и да предпазят детето от нараняване в случай на злополука или рязко спиране по време на пътуването.
- Убедете се, че всички подвижни седалки на автомобила (сгъваеми или въртящи се), са добре фиксирани по местата си.
- След пътнo-транспортно произшествие, даже и незначително, Ви препоръчваме да замените столчето, тъй като е възможно по него да има повреди, които не могат да се забележат с просто око.
- Не използвайте столчета втора употреба: тъй като могат да имат конструктивни дефекти в резултат от ПТП, които не можете да забележите с просто око и биха могли да застрашат сигурността на детето.
- Не използвайте детското столче, ако е повредено, деформирано, прекомерно износено или някоя негова част липсва: защото има опасност да е загубило първоначалните си характеристики, гарантиращи безопасността на детето.
- Не сваляйте етикетите и марките от продукта.
- Текстилната част може да бъде сменена само с такава, одобрена от производителя, тъй като е неразделна част от столчето. За да гарантирате пълната сигурност на детето, никога не използвайте столчето без покритието му.
- Ако коланът е срян или разнищен, столчето вече не може да се използва.
- Не правете промени или допълнения по продукта без одобрението на производителя. Не монтирайте принадлежности,

- резервни части или компоненти, които не са произведени или одобрени от производителя на столчето.
- Не поставяйте нищо, като например възглавници или завивки, за да повдигнете по-високо основата на столчето, или за да повдигнете детето: в случай на произшествие столчето може да не функционира правилно.
- Уверете се, че между столчето и седалката и столчето и автомобилната врата няма никакви предмети.
- Уверете се, че на задната кора на автомобила не се превозват незакрепени или нестабилни предмети или багаж: при инцидент или рязко спиране те могат да наранят пътниците.
- Никога не оставяйте детето без надзор в автомобила, може да бъде опасно!
- Не поставяйте в столчето повече от едно дете едновременно.
- Избягвайте да храните детето по време на път, в частност избягвайте близалките, сладоледите и други храни на клечка. При ПТП или рязко спиране такива предмети биха могли да го наранят.
- При продължителни пътувания е препоръчително да се правят чести спирания: детето лесно се уморява в столчето и трябва да се движи. Препоръчваме винаги да отваряте вратата откъм тротоара, за да помогнете на детето да излезе или да се качи в автомобила.
- В случай че автомобилът е стоял дълго време на слънце, е необходимо да проверите температурата на столчето и на частите му: в случай на необходимост изчакайте то да се охлади, преди да поставите детето, за да избегнете риска от изгаряне.
- НЕ използвайте продукта за период над 5 години. След този период промените в материалите (например заради излагане на слънчева светлина) могат да намалят или компрометират ефективността на продукта.
- Фирма Artsana не носи никаква отговорност за щети, настъпили в резултат на неправилно използване на изделието или неспазване на указанията, дадени в упътването.



## СПИСЪК НА КОМПОНЕНТИТЕ

### Столче (Фиг. 2).

- A. Дръжка
- B. Подглавник
- C. Раменни презрамки
- D. Предпазни колани на столчето
- E. Заключващ механизъм
- F. Уплътнен колан между крачетата
- G. Ограничител
- H. Бутон за регулиране на коланите
- I. Система за регулиране дължината на предпазните колани
- J. Поясен водач на коланите
- K. Бутони за регулиране на дръжката
- L. Захващания fast-in
- M. Бутони за откачване на количката
- N. Диагонален водач на коланите
- O. Бутон за регулиране на подглавника
- P. Обтекател

### Основа (Фиг. 3)

- A. Предпазен борд
- B. Съединителни елементи Isofix
- C. Индикатори за закачване Isofix
- D. Бутони за конектори Isofix

- E. Support leg (опорно краче)
- F. Бутон за регулиране на височината на опорното краче
- G. Индикатор за правилно монтиране на опорното краче
- H. Лостове за откачване на столчето
- I. Гнезда за закачване на столчето
- J. Индикатори за правилно закачване на столчето върху основата
- K. Бутон за въртене на 360°
- L. Индикатор за правилна позиция на пътуване
- M. Водач Isofix

## ПРАВИЛНО ПОЛОЖЕНИЕ В АВТОМОБИЛА

40-85 cm

Столчето Kory Plus може да се инсталира в два режима: с Full 360 i-Size основа и без Full 360 i-Size основа само с предпазните колани на автомобила. **Full 360 i-Size може да се закупи отделно като аксесоар.**

### • Конфигурация с основата

Това е усъвършенствана система за обезопасяване i-Size, утвърдена според Правило ECE R129 за употреба върху сеящи места в превозни средства, които са съвместими със система i-Size, както е посочено от автомобилния производител в ръководството за употреба на превозното средство. При съмнения препоръчваме да се свържете с производителя на усъвършенстваната система за обезопасяване на деца или с търговеца на дребно.

Ако превозното средство няма седалка i-Size, проверете списъка за съвместимост с автомобили, достъпен чрез QR кода на етикета за инсталиране на продукта и в края на това ръководство.

### • Конфигурация без основата

Това е усъвършенствана система за обезопасяване i-Size, утвърдена според Правило ECE R129 за употреба върху сеящи места в превозни средства, които са съвместими със система i-Size, както е посочено от автомобилния производител в ръководството за



употреба на превозното средство. При съмнения препоръчваме да се свържете с производителя на усъвършенстваната система за обезопасяване на деца или с търговеца на дребно.

## ИНСТАЛИРАНЕ

<p>40-85 cm (обратно на посоката на движение)</p>	<p>Система за интегрирани колани + Full 360 i-Size основа с опорно краче ИЛИ система с интегрирани колани + предпазните колани на автомобила</p>	
---	--	---

**1. 40-85 cm (макс. 13 kg) i-SIZE ISOFIX Universale обратно на посоката на движение (Integral Universal ISOFIX "i-Size"): инсталиране с основа Full 360 i-Size с опорно краче (виж фигури от номер 4 до номер 13B).**

Ограничителят трябва да се използва от 40 cm до 60 cm.

### Ограничител

<p>От 40 cm до 60 cm</p>	
--------------------------	---

<p>&gt; 60 cm</p>	
-------------------	--

### СИМВОЛИ ЗА ВНИМАНИЕ:



- Не монтирайте столчето на седалки с активирана въздушна възглавница. Столчето може да се монтира на предната седалка, само ако въздушната възглавница е деактивирана: обърнете се към производителя на автомобила или проверете в инструкциите за употреба на автомобила, как можете да деактивирате въздушната възглавница. Във всеки случай се препоръчва да изтеглите максимално назад седалката в зависимост от присъствието на други пътници на задната седалка. В никакъв случай не монтирайте столчето върху странични или разположени срещу посоката на движение седалки (Фиг. 18). Въз основа на статистиките за пътнотранспортни произшествия, като цяло задните седалки на автомобила са по-безопасни отколкото предната: затова се препоръчва столчето да се монтира върху задните седалки.
- Столчето трябва да се монтира само срещу посоката на движение.
- Поставянето трябва да е върху седалки със система Isofix.
- Теглото на детето трябва да е максимум 13 kg.
- при монтаж със система Isofix предпазният колан на автомобила не трябва да е закопчан зад столчето, защото това ще захване надуваемата част на колана.
- До ръст 60 cm е задължително използването на ограничителя (включен в комплекта). От ръст 61 cm ограничителят не е необходим.

**2. 40-85 cm (макс. 13 kg) i-SIZE Universale обратно на посоката на движение (Universal Belted): инсталиране с три-**

## точкови предпазни колани на автомобила (виж фигури от номер 16 до 26)

Ограничителят трябва да се използва от 40 cm до 60 cm.

### Ограничител

От 40 cm до 60 cm	
> 60 cm	

### СИМВОЛИ ЗА ВНИМАНИЕ:

а) Не монтирайте столчето на седалки с активирана въздушна възглавница. Столчето може да се монтира на предната седалка, само ако въздушната възглавница е деактивирана: обърнете се към производителя на автомобила или проверете в инструкциите за употреба на автомобила, как можете да деактивирате въздушната възглавница. Във всеки случай се препоръчва да изтеглите максимално назад седалката в зависимост от присъствието на други пътници на задната седалка. В никакъв случай не монтирайте столчето върху странични или разположени срещу посоката на движение седалки (Фиг. 18). Въз основа на статистиките за пътнотранспортни произшествия, като цяло задните седалки на автомобила са по-безопасни отколкото предната: затова се препоръчва столчето да се монтира върху

задните седалки.

- б) Столчето трябва да се монтира само срещу посоката на движение.
- в) Максималното тегло на детето трябва да е 13 kg.
- г) До ръст 60 cm е задължително използването на ограничителя (включен в комплекта). От ръст 61 cm ограничителят не е необходим.
- д) Автомобилната седалка трябва да бъде оборудвана с 3-точков предпазен колан, статичен или с навиващ механизъм, одобрен съгласно Правило № 16 на ИКЕ на ООН или други еквивалентни стандарти (Фиг. 16).
- е) Никога не монтирайте столчето с двуточков предпазен колан на автомобила (Фиг. 17).
- ж) при употреба в превозни средства, снабдени със задни обезопасителни колани с вградени в тях въздушни възглавници (надуваеми колани), взаимодействието между надуваемата част на колана на превозното средство с тази система за обезопасяване на деца може да доведе до сериозни наранявания или смърт. следвайте инструкциите на производителя на автомобила за употреба на столчето в превозни средства, оборудвани със задни предпазни колани с вградени въздушни възглавници (надуваеми колани).

### ПОЗИЦИИ НА ДРЪЖКАТА

- Дръжката на столчето може да се регулира в 3 позиции (Фиг. 30).
- А. Позиция за транспортиране в автомобил със и без основа и за транспортиране на ръка.
  - В. Позиция за употреба като люлеещ се шезлонг или за закрепване върху количка Chicco.
  - С. Позиция за неподвижен шезлонг. За да регулирате, натиснете едновременно бутони (К) на дръжката, като я завъртите в избраната позиция, докато чуete щракване.

### УПОТРЕБА КАТО ШЕЗЛОНГ

**ВАЖНО! ПРОЧЕТЕТЕ ВНИМАТЕЛНО И ЗАПАЗЕТЕ ЗА БЪДЕ-**

**ЩИ СПРАВКИ.****ВНИМАНИЕ**

- Никога не оставяйте детето без надзор.
- Прекратете използването на продукта, когато детето започне да опитва да стои седнало.
- Никога не използвайте този продукт по повдигнати повърхности (например маса).
- Винаги закопчавайте предпазните колани!
- Това столче не е предназначено за дълги периоди на сън. Столчето не замества леглото или люлката. Ако детето трябва да спи, то трябва да бъде поставено в подходящо легло или кошара.
- Не използвайте столчето, ако има счупени или липсващи части.
- Не използвайте аксесоари или резервни части, различни от одобрените от Artsana.
- Преди да транспортирате столчето, винаги поставяйте дръжката в позиция А (вертикална).
- Когато не се използва в автомобила, столчето може да се използва като шезлонг.
- Не използвайте столчето, ако детето е в състояние да седи самостоятелно.

**ПОЧИСТВАНЕ НА ТЕКСТИЛНАТА ЧАСТ**

Текстилната част на столчето може изцяло да се сваля и пере на ръка или в перална машина при температура 30°C, докато огра-

нителната възглавница може да се пере само на ръка. При пране спазвайте указанията на етикета на текстилното покритие, които съдържат следните символи за пране:



Ръчно пране



Да се пере в перална машина при 30°C



Не избелвайте



Не сушете в сушилна машина



Не гладете



Не подлагайте на химическо чистене

Не използвайте абразивни почистващи препарати или разтворители. Не центрофугирайте, не изстисквайте.

Текстилното покритие може да бъде заменено само с такова, одобрено от производителя, тъй като е неразделна част от столчето и поради това представлява част от системата за сигурност на детето.

**ВНИМАНИЕ!** За да гарантирате пълната сигурност на детето, никога не използвайте столчето без покритието му.

За да свалите текстилната част, постъпете по следния начин:

**Покритие**

- Разкопчайте коланите на столчето;
- Свалете презрамките от процепите на облегалката;
- Откачете ластиците, поставени под седалката на столчето;
- Свалете текстилната част.

**Подглавник**

- Разкопчайте копчето от задната страна на подглавника на столчето, за да го отделите от конструкцията;
- Свалете текстилната част на подглавника.

### **ПОЧИСТВАНЕ ПЛАСТМАСОВИТЕ И МЕТАЛНИТЕ ЧАСТИ**

За почистване на пластмасовите и металните части на столчето използвайте само мека влажна кърпа. Никога не използвайте абразивни почистващи препарати или разтворители. Не смазвайте движещите се части на столчето.

### **ПРОВЕРКА НА СЪСТОЯНИЕТО НА КОМПОНЕНТИТЕ**

Препоръчваме периодично да проверявате състоянието и степента на износване на следните компоненти:

- Текстилна част: уверете се, че не стърчат и не изпадат части от подплънката. Шевове трябва да са напълно запазени.
- Предпазни колани: трябва да са здрави и да не носят следи от разнищване, износване или изтъняване близо до лентите за регулиране, на ремъка за чатала, раменните презрамки и в зоната на плочата за регулиране на коланите.
- Пластмасови части: проверете степента им на износеност, не бива да са повредени или избелели.

### **СЪХРАНЯВАНЕ НА ПРОДУКТА**

Когато не използвате столчето, Ви препоръчваме да го съхранявате на сухо място, далеч от източници на топлина, прах, влага или пряка слънчева светлина.

### **ИЗХВЪРЛЯНЕ НА ПРОДУКТА**

Когато столчето стане негодно за по-нататъшна употреба, е необходимо да го изхвърлите. С оглед опазване на околната среда трябва да разделите различните видове материали, от които е произведено, в съгласие с действащото законодателство на Вашата страна.

### **ГАРАНЦИЯ**

Продуктът има гаранция срещу всяка липса на съответствие при нормални условия на употреба, както е предвидено в инструкциите за употреба. Поради това гаранцията не се прилага в случай на щети, причинени от неправилна употреба, износване или случайни събития. В случай на липси на съответствие по време на срока на гаранцията се запознайте със специфичните разпоредби на действащото национално законодателство в страната на покупката.

## KORY PLUS i-SIZE (40-85 см)

Це автокрісло сертифіковано відповідно до Правил ЄЕК 129/03 щодо перевезення дітей:

- При зрості від 40 до 85 см (Макс. 13 кг): Вбудований універсальний ISOFIX "i-Size" / Універсальний пояс (Рис.1);
- Віком: від народження до приблизно 15 місяців;
- Тільки проти напрямку руху.

### ІНСТРУКЦІЯ З ЕКСПЛУАТАЦІЇ

ПЕРЕД ВИКОРИСТАННЯМ УВАЖНО ПРОЧИТАЙТЕ ЦЮ ІНСТРУКЦІЮ, ЩОБ УНИКНУТИ НЕБЕЗПЕКИ ПРИ ВИКОРИСТАННІ, ТА ЗБЕРЕЖІТЬ ЇЇ ДЛЯ ПОДАЛЬШОГО ВИКОРИСТАННЯ.

### ПОПЕРЕДЖЕННЯ

- Перед використанням приберіть і викиньте пластикові пакети та всі елементи упаковки виробу або зберігайте їх у недоступному для дітей місці. Рекомендується викидати ці компоненти за процедурою роздільного збору відходів відповідно до чинних законів.
- Не вставляйте пальці в механізми.
- У кожній окремій країні існують свої закони та правила безпеки щодо перевезення дітей у автомобілі, тому рекомендується звернутись до місцевих органів влади для отримання додаткової інформації.
- Не використовуйте виріб без попереднього ознайомлення з інструкцією та зберігайте цей посібник для подальшого використання.
- Усі пасажери мають бути проінформовані про спосіб вивільнення дитини в разі дорожньо-транспортної пригоди.
- Якщо в дорозі потрібно відрегулювати автокрісло або виконати інші операції, обов'язково зупиніть автомобіль у безпечному міс-

ці, а потім виконайте необхідні дії.

- У перші місяці після народження дітям може бути важко дихати у сидячому положенні. Не залишайте дітей спати в автокріслі, доки вони не будуть в змозі самостійно піднімати голову.
- Використання автокрісла може бути небезпечним для недоношених дітей, що народилися до настання 37 тижня вагітності. При знаходженні їх в автокріслі можливі складнощі з диханням. Тому, перед випискою з лікарні зверніться до свого педіатра або до персоналу з лікарні для оцінки стану вашої дитини і рекомендації з того чи іншого автокрісла.
- Періодично перевіряйте, щоб дитина не розтігнула пряжку ременя безпеки автокрісла та щоб вона не гралася з його деталями.
- Не дозволяйте іншим дітям гратися з компонентами та частинами автокрісла.
- Якщо дитина не перевозиться, автокрісло слід залишити в закріпленому стані або прибрати в багажне відділення. Незакріплене автокрісло є джерелом небезпеки для пасажирів у разі ДТП або різкого гальмування.
- Операції з регулювання крісла мають виконуватись виключно дорослою особою.
- Недотримання заходів безпеки, викладених у цій інструкції, підвищує ймовірність серйозних травм у дитини не тільки у випадку аварії, а й в будь-яких інших ситуаціях (наприклад, при різкому гальмуванні, тощо).
- Жодне автокрісло не може гарантувати повну безпеку дитини в разі дорожньо-транспортної пригоди, але використання цього виробу зменшує ризик серйозних травм або смерті.
- Завжди використовуйте правильно встановлене автокрісло, навіть для поїздок на короткі відстані. Недотримання цих вимог загрожує безпеці дитини. Особливо перевіряйте, щоб реміні автокрісла були достатньо натягнутими, не перекручувались і не були розсташовані в неправильному положенні.
- Переконайтеся в тому, що всі пасажери автомобіля використовув-

ють власні ремені безпеки. Це необхідно для їх власної безпеки, а також щоб уникнути травмування дитини в разі дорожньо-транспортної пригоди або різкого гальмування.

- Перевіряйте, щоб сидіння транспортного засобу (що розкладаються, відкидаються або повертаються) були добре прикріпленими.
- Після дорожньо-транспортної пригоди, навіть незначної, автокрісло необхідно замінити, оскільки воно може мати ушкодження, які не завжди помітні неозброєним оком.
- Не використовуйте вживані автокрісла: вони можуть мати конструктивні ушкодження, які не можна помітити неозброєним оком, але які негативно впливають на безпеку виробу.
- Не використовуйте автокрісло в разі пошкодження, деформації, надмірного зношення або нестачі будь-якої його частини: тому що воно може втратити свої початкові властивості безпеки.
- Не зрізайте бірки та маркування з виробу.
- Чохол може бути замінений тільки за погодженням із виробником, оскільки він є невід'ємною частиною автокрісла. Ніколи не використовуйте дитяче крісло без чохла, щоб не ризикувати безпекою дитини.
- Автокрісло не можна більше використовувати, якщо на ременях є порізи або місця зношення.
- Забороняються модифікації або доповнення виробу іншими аксесуарами, якщо вони не затверджені виробником. Забороняється використовувати з цим автокріслом аксесуари, запасні частини або компоненти, які виробник не схвалює та не поставляє.
- Не використовуйте інші предмети, наприклад, подушки або ковдри, для підняття сидіння крісла або підняття дитини в автокріслі: в разі аварії автокрісло може виконувати свої функції неправильно.
- Перевіряйте, щоб між автокріслом і сидінням або між автокріс-

лом і дверцятами не було жодних предметів.

- Перевіряйте, щоб не перевозилися, особливо на задній полиці всередині автомобіля, речі або багаж, які ненадійно прикріплені або не встановлені безпечним чином: у разі аварії або різкого гальмування вони можуть завдати травми пасажиром.
- Ніколи не залишайте дитину саму в автомобілі; це може бути небезпечно!
- Не перевозьте у кріслі більше однієї дитини.
- Не давайте дитині їжу під час поїздки, особливо льодяники, карамель або інші ласощі на паличці. У разі аварії або різкого гальмування дитина може поранитися.
- Під час довгих поїздок рекомендується робити часті перерви: дитина швидко втомлюється всередині автокрісла та їй необхідно рухатись. Рекомендується саджати та висаджувати дитину з боку тротуару.
- Якщо автомобіль протягом тривалого часу знаходився на сонці, перш ніж посадити в нього дитину, уважно обстежте дитяче крісло, щоб переконатися, що його частини не перегрілися: щоб уникнути опіків у дитини, почекайте, поки вони охолонуть.
- НЕ використовуйте виріб більше 5 років. Після завершення цього періоду зміни в матеріалах (наприклад, через вплив сонячного світла) можуть знизити або погіршити ефективність виробу.
- Компанія Artspan знімає з себе будь-яку відповідальність у разі використання виробу не за призначенням і не відповідно до цих вказівок.



## СПИСОК КОМПОНЕНТІВ

### Автокрісло (Мал. 2)

А. Ручка

- В. Підголівник
- С. Плечові ремені
- D. Ремені автокрісла
- Е. Пряжка
- F. Набивний паховий ремінь
- G. Ергономічна подушка
- H. Кнопка регулювання ременів
- I. Стрічка для регулювання ременів
- J. Напрямна поясних ременів
- K. Кнопки регулювання ручки
- L. Швидке кріплення
- M. Кнопки розблокування прогулянкового візка
- N. Напрямна діагонального ременя
- O. Кнопка регулювання підголівника
- P. Капюшон

### Основа (Мал. 3)

- A. Протидарний бампер
- B. З'єднувальні елементи кріплення Isofix
- C. Індикатори кріплення Isofix
- D. Кнопки з'єднувальних елементів кріплення Isofix
- E. Опорна ніжка
- F. Кнопка регулювання висоти опорної ніжки
- G. Індикатор правильного встановлення опорної ніжки
- H. Важелі розблокування автокрісла
- I. Точки кріплення автокрісла
- J. Індикатори правильності кріплення автокрісла до основи
- K. Кнопка повороту на 360°
- L. Індикатор правильного положення при русі
- M. Напрямна Isofix

## ПРАВИЛЬНЕ РОЗТАШУВАННЯ В АВТОМОБІЛІ

40-85 см

Автокрісло Kory Plus можна встановити двома способами: з базою Full 360 i-Size і без бази Full 360 i-Size лише з автомобільними ременями. **Базу Full 360 i-Size можна придбати окремо як аксесуар.**

### • Конфігурації з основою

Це вдосконалена дитяча утримуюча система i-Size, затверджена відповідно до Правил ECE R129 для використання на сидіннях автомобіля, сумісних із системою i-Size, відповідно до вказівок, наданих виробником автомобіля в посібнику користувача автомобіля. Якщо ви сумніваєтеся, зверніться до виробника вдосконаленого дитячого утримуючого пристрою або до роздрібного продавця.

Якщо в автомобілі немає місця для сидіння i-Size, ознайомтесь зі списком сумісних автомобілей, який можна побачити за допомогою QR-коду на етикетці з інструкціями щодо встановлення виробу або в кінці цього посібника.

### • Конфігурації без основи

Це вдосконалена дитяча утримуюча система i-Size, затверджена відповідно до Правил ECE R129 для використання на сидіннях автомобіля, сумісних із системою i-Size, відповідно до вказівок, наданих виробником автомобіля в посібнику користувача автомобіля. Якщо ви сумніваєтеся, зверніться до виробника вдосконаленого дитячого утримуючого пристрою або до роздрібного продавця.



## ВСТАНОВЛЕННЯ

40-85 см (проти напрямку руху)	Інтегрована система ременів + основа Full 360 i-Size з опорною ніжкою АБО інтегрована система ременів + автомобільні ремені	
--------------------------------	---	---

**1. 40-85см (Макс. 13 кг) i-SIZE ISOFIX Universale проти напрямку руху (Integral Universal ISOFIX “i-Size”): встановлення з базою Full 360 i-Size з опорною ніжкою (див. ілюстрації № 4–13В)**

Ергономічну подушку необхідно використовувати від 40 см до 60 см.

**Ергономічна подушка**

Від 40 см до 60 см	
> 60 см	

**ЗВЕРНІТЬ УВАГУ**

а) Не встановлюйте автокрісло на сидіннях, де активована подушка безпеки. Автокрісло можна встановити лише на передньому сидінні, якщо передня подушка безпеки була деактивована: уточніть у автомобільного дилера або в інструкції з використання, чи можна відключити цю повітряну подушку безпеки. У будь-якому випадку, рекомендується відсунути сидіння максимально назад з урахуванням пасажирів на задніх сидіннях. Забороняється використовувати це автокрісло на сидіннях, повернутих боком або проти напрямку руху автомобіля (мал. 18). Згідно зі статистикою дорожньо-транспортних пригод, як правило, задні сидіння автомобіля є безпечнішими за передне:



тому рекомендується встановлювати дитяче автокрісло на одному з задніх сидінь.

- b) Авокрісло слід встановлювати тільки проти напрямку руху.
- c) Встановлення має відбуватися на сидіннях, обладнаних системою Isofix.
- г) Вага дитини не повинна перевищувати 13 кг.
- e) Під час встановлення із системою Isofix ремінь безпеки автомобіля не можна пристібати за автокріслом, оскільки це призведе до зачеплення надувної частини ременя.
- f) До 60 см обов'язкове використання ергономічної подушки (входить в комплект). Від 61 см ергономічна подушка не потрібна.

**2. 40-85см (Макс. 13 кг) i-SIZE Universale проти напрямку руху (Universal Belted): установка з 3-точковими ременями автомобіля (див. ілюстрації з номерів 16 по 26)**

Ергономічну подушку необхідно використовувати від 40 см до 60 см.

**Ергономічна подушка**

Від 40 см до 60 см	
> 60 см	

**ЗВЕРНІТЬ УВАГУ**

а) Не встановлюйте автокрісло на сидіннях, де активована подушка безпеки. Автокрісло можна встановити лише на передньому сидінні, якщо передня подушка безпеки була деактивована:



уточніть у автомобільного дилера або в інструкції з використання, чи можна відключити цю повітряну подушку безпеки. У будь-якому випадку, рекомендується відсунути сидіння максимально назад з урахуванням пасажирів на задніх сидіннях. Забороняється використовувати це автокрісло на сидіннях, повернених боком або проти напрямку руху автомобіля (мал. 18). Згідно зі статистикою дорожньо-транспортних пригод, як правило, задні сидіння автомобіля є безпечнішими за передне: тому рекомендується встановлювати дитяче автокрісло на одному з задніх сидінь.

- б) Автокрісло слід встановлювати лише проти напрямку руху.
- в) Вага дитини не повинна перевищувати 13 кг.
- г) До 60 см використання ергономічної подушки (входить в комплект) є обов'язковим. Від 61 см ергономічна подушка не потрібна.
- е) Автокрісло має бути обладнане 3-точковим ременем безпеки, статичним або з втягувачем, схваленим відповідно до Регламенту ЄЕК ООН № 16 або інших побічних стандартів (мал. 16).
- ф) Ніколи не встановлюйте автокрісло за допомогою ременя безпеки автомобіля з двома точками кріплення (мал. 17)).
- г) При використанні в транспортних засобах, обладнаних задніми ременями безпеки з інтегрованими подушками безпеки (надувні ремені безпеки), взаємодія надувної частини ременя безпеки автомобіля з цією системою безпеки для дітей може призвести до серйозних травм або смерті.. Дотримуйтесь посібника з інструкціями виробника автівки щодо використання автокрісла у транспортних засобах, оснащених задніми ременями безпеки з інтегрованими подушками безпеки (надувними ременями).

### ПОЗИЦІЯ РУЧКИ

Ручка автокрісла регулюється в 3 положеннях (мал. 30).

А. Положення для транспортування на автомобілі з основою та

без основи та для транспортування вручну.

- В. Положення для використання як крісельця-гойдалки або для кріплення до прогулянкового візка Chicco.
- С. Положення для використання в якості фіксованого крісельця-шезлонга. Для регулювання одночасно натисніть кнопки (Т) на ручці, повертаючи її в попередньо вибране положення, поки почуєте клацання.

### ВИКОРИСТАННЯ ЯК КРІСЕЛЬЦЯ-ГОЙДАЛКИ ВАЖЛИВО! УВАЖНО ПРОЧИТАЙТЕ ТА ЗБЕРЕЖІТЬ ДЛЯ ВИКОРИСТАННЯ В МАЙБУТНЬОМУ.

#### УВАГА

- Ніколи не залишайте дитину без нагляду.
- Припиніть використовувати виріб, коли дитина почне намагатися сісти.
- Ніколи не використовуйте цей виріб на піднятій поверхні (наприклад, стіл).
- Завжди використовуйте ремені безпеки.
- Це автокрісло не призначене для тривалого сну. Автокрісло не замінить ані ліжка, ані колиски. Якщо дитина потребує сну, її слід покласти у відповідне ліжко чи колиску.
- Не використовуйте автокрісло, якщо якась частина зламана або відсутня.
- Не використовуйте аксесуари чи запасні частини, окрім тих, які схвалені Artsana.
- Перед транспортуванням автокрісла завжди повертайте ручку в положення А (вертикальне).
- Якщо автокрісло не використовується в автомобілі, його також можна використовувати як крісельце-гойдалку.
- Не використовуйте автокрісло, якщо дитина може сидіти без сторонньої допомоги.



## ЧИЩЕННЯ ЧОХЛА

Чохол автокрісла є повністю знімним і придатним для ручного або автоматичного прання за температури 30 °C, а ергономічну подушку можна прати лише вручну. Для прання дотримуйтесь вказівок на етикетці чохла, яка містить наступні символи:



Ручне прання



Прати в пральній машині при 30°C



Не відбілювати



Не сушити в сушильній машині



Не прасувати



Не піддавати хімічній чистці

Не використовувати абразивні миючі засоби або розчинники. Не сушити чохол у центрифугі та не віджимати.

Чохол можна замінити лише на той, що схвалений виробником, оскільки він є невід'ємною частиною автокрісла, а відтак і елементом безпеки.

**УВАГА!** Ніколи не використовуйте дитяче крісло без чохла, щоб не ризикувати безпекою дитини.

Щоб зняти тканину, виконайте наступні операції:

### Чохол

- Відстебніть ремені автокрісла;
- Зніміть плечові ремені за допомогою прорізів на спинці;
- Відстебніть еластичні стрічки, розташовані під сидінням автокрісла;
- Зніміть чохол.

### Підголовник

- Від'єднайте кнопку, розташовану на задній частині підголовника автокрісла, щоб відокремити його від конструкції;
- Зніміть чохол з підголовника.

## ЧИЩЕННЯ ПЛАСТМАСОВИХ І МЕТАЛЕВИХ ЧАСТИН

Для чищення пластмасових або металевих пофарбованих деталей використовуйте тільки вологу тканину. Забороняється використання абразивних миючих засобів або розчинників. Забороняється змащувати рухомі частини автокрісла.

## ПЕРЕВІРКА ЦІЛІСНОСТІ КОМПОНЕНТІВ

Рекомендується регулярно перевіряти цілісність і стан зношення таких компонентів:

- Чохол: перевірте, щоб набивка або її частини не виступали назовні. Перевірте стан швів, які завжди мають бути цілими.
- Ремені: перевірте цілісність текстури, переконайтеся у відсутності явного стоншення регульовальної стрічки, розділового ремня для ніг, плечових ременів, а також у зоні пластили регулювання ременів.
- Пластмасові частини: перевірте стан усіх пластмасових деталей, які не повинні мати явних ознак поломки або знебарвлення.

## ЗБЕРІГАННЯ ВИРОБУ

Якщо виріб не встановлено в автомобілі, рекомендується зберігати його в сухому прохолодному місці, захищеному від пилу, вологості та прямого сонячного проміння.



### **УТИЛІЗАЦІЯ ВИРОБУ**

Після закінчення терміну служби, передбаченого для автокрісла, припиніть його використання та відправте на утилізацію. Відповідно до вимог із захисту довкілля та чинного законодавства власної країни, розсортуйте компоненти за типом для подальшого роздільного збору відходів.

### **ГАРАНТІЯ**

На виріб надається гарантія від будь-якої невідповідності у нормальних умовах експлуатації згідно з інструкцією з експлуатації. Відтак, гарантія не буде діяти в разі ушкоджень, які з'явилися внаслідок неправильної експлуатації, зношення або випадкових подій. Про строк дії гарантії відповідності можна дізнатись з відповідних положень чинного національного законодавства країни, в якій придбано виріб, якщо вони передбачені.

## Детское автокресло KORY PLUS i-SIZE (40-85 см)

Это автокресло сертифицировано в соответствии с регламентом ECE R 129/03 для перевозки детей:

- Ростом от 40 до 83 см (не более 13 кг): Встроенное универсальное крепление ISOFIX «i-Size»/ универсальный ремень безопасности (рис.1);
- Возраст ребенка: от рождения до ок. 15 месяцев;
- Устанавливается только против направления движения.

### ИНСТРУКЦИЯ ПО ЭКСПЛУАТАЦИИ

В ЦЕЛЯХ ОБЕСПЕЧЕНИЯ БЕЗОПАСНОСТИ ВНИМАТЕЛЬНО ПРОЧИТАЙТЕ ДАННУЮ ИНСТРУКЦИЮ ПЕРЕД УСТАНОВКОЙ И СОХРАНИТЕ ЕЁ ДЛЯ ОБРАЩЕНИЯ В БУДУЩЕМ.

### МЕРЫ ПРЕДОСТОРОЖНОСТИ

- Перед использованием необходимо снять или удалить пластиковые пакеты и прочие компоненты упаковки, которые следует хранить в месте в недоступном для детей. Рекомендуются осуществлять утилизацию данных компонентов в соответствии с нормами раздельного сбора отходов, установленными действующим законодательством.
- Не вставляйте пальцы в механизмы.
- В каждой отдельной стране существуют собственные законы и правила безопасности при перевозке детей в автомобиле, поэтому рекомендуется связаться с местными органами власти для получения более подробной информации.

- Не позволяйте кому-либо пользоваться изделием без предварительного ознакомления с инструкцией; храните ее для использования в будущем.
- Необходимо проинформировать всех пассажиров автомобиля о способе извлечения ребенка из автокресла в случае аварии.
- Если в пути требуется отрегулировать автокресло или выполнить другие операции, обязательно остановите автомобиль в безопасном месте и затем выполняйте необходимые действия.
- В первые месяцы после рождения малышам может быть тяжело дышать в положении сидя. Не оставляйте ребёнка спать в автомобильном кресле до тех пор, пока он не научится самостоятельно поднимать голову.
- Использование автокресла может быть опасным для недоношенных детей, родившихся до наступления 37 недели беременности. При нахождении их в автокресле возможны сложности с дыханием. Поэтому, перед выпиской из больницы, обратитесь к своему педиатру или больничному персоналу для оценки состояния вашего ребенка и рекомендации по тому или иному автокреслу.
- Периодически проверяйте, чтобы ребёнок не расстегнул пряжку ремня безопасности автокресла и не играл его частями.
- Не позволяйте детям играть с компонентами и составными частями автокресла.
- При поездках без ребёнка детское кресло должно быть, в любом случае, прикреплено к сиденью автомобиля или находиться в багажнике. Не закрепленное автокресло может стать источником опасности для пассажиров в случае ДТП или резкого торможения.
- Все действия по регулировке автокресла должны выполняться исключительно взрослыми лицами.
- Риск серьезных травм существует не только в случае дорожно-транспортного происшествия, но также и при других обстоятельствах (например, при резком торможении и т.д.), а также увеличивается при неточном соблюдении приведенных в дан-

ном руководстве указаний.

- Ни одно автокресло не может гарантировать полную безопасность ребенка в случае аварии, но его использование и правильная установка уменьшает риск получения серьезных травм или смерти.
- Автомобильное кресло должно быть установлено правильно, даже для перевозки на короткие расстояния. В противном случае безопасность ребенка не гарантируется. В частности, следует убедиться в том, что ремни хорошо натянуты, не перекручены и находятся в правильном положении.
- Убедитесь в том, что все пассажиры автомобиля используют ремни безопасности. Это необходимо для их собственной безопасности, а также во избежание травмирования ребенка в случае дорожно-транспортного происшествия или резкого торможения.
- Проверьте, чтобы сидения автомобиля (складные, откидные или поворотные) были надежно закреплены.
- Вследствие дорожно-транспортного происшествия, даже легкой степени, необходимо заменить детское автокресло, так как оно могло получить незаметные внутренние повреждения.
- Не используйте бывшие в употреблении автокресла: они могут иметь конструктивные повреждения, невидимые невооруженным глазом, но отрицательно влияющие на безопасность изделия.
- Не используйте автокресло, если какая-либо его часть повреждена, деформирована, чрезмерно изношена или отсутствует: оно может утратить исходные свойства безопасности.
- Не удаляйте этикетки и другие опознавательные знаки с автокресла.
- Чехол может быть заменен только на другой, утвержденный

производителем, так как составляет неотъемлемую часть автокресла. Чтобы не подвергать ребёнка опасности, запрещается использовать автокресло без прилагающегося чехла.

- В случае износа или разрыва ремней безопасности, кресло не должно использоваться.
- Запрещаются модификации или дополнения к изделию, не утвержденные производителем. Запрещается использование неофициальных или необработанных производителем компонентов, запасных частей или принадлежностей.
- Не используйте посторонние предметы, например, подушки или покрывала, чтобы приподнять автокресло на сидении или приподнять ребенка на автокресле: в случае дорожно-транспортного происшествия автокресло может исполнять свои функции несоответствующим образом. Все дополнительные предметы должны быть одобрены производителем.
- Проверьте, чтобы между автокреслом и сидением автомобиля или между автокреслом и дверцей автомобиля не находилось посторонних предметов.
- Проверьте, чтобы не перевозились, особенно на задней полке автомобиля, предметы или багаж, которые не прикреплены или не установлены безопасным образом: в случае аварии или резкого торможения они могут нанести травмы пассажирам.
- Ни в коем случае не оставляйте ребенка одного в автомобиле - это опасно!
- Не усаживайте в автокресло одновременно несколько детей.
- Из соображений безопасности необходимо избегать кормления ребенка во время движения, в частности, не давать ему леденцы, мороженое или другие продукты на палочке. В случае аварии или резкого торможения они могут травмировать ребенка.
- Во время продолжительных поездок рекомендуется часто останавливаться: в автокресле ребенок быстро утомляется и нуждается в движении. Рекомендуется усаживать и вынимать ребенка со стороны тротуара.

- После продолжительного пребывания на солнце следует проверить температуру автокресла и только после этого усаживать ребенка: если части автокресла все еще нагреты, дождитесь их остывания и только потом усаживайте ребенка.
- НЕ используйте изделие на протяжении более 5 лет. По истечении указанного периода деформация материалов (например, из-за воздействия солнечного света) может снизить или нарушить эффективность изделия.
- Компания Artsana снимает с себя любую ответственность в случае использования изделия не по назначению и не в соответствии с данными инструкциями.



## ПЕРЕЧЕНЬ КОМПОНЕНТОВ

### Автомобильное кресло (рис. 2)

- A. Ручка
- B. Подголовник
- C. Плечевые накладки
- D. Ремни автокресла
- E. Пряжка ремня
- F. Мягкий разделительный ремень между ног
- G. Мягкий эргономичный вкладыш
- H. Кнопка регулирования ремней
- I. Регулировочный ремень

- J. Направляющая поясных ремней
- K. Кнопки регулировки ручки
- L. Крепление Fast-In
- M. Кнопки отсоединения коляски
- N. Направляющая диагонального ремня
- O. Кнопка регулирования подголовника
- P. Капюшон

### База (рис. 3)

- A. Опорная панель
- B. Крепления Isofix
- C. Индикаторы креплений Isofix
- D. Кнопки креплений Isofix
- E. Опорная Нога
- F. Кнопка регулировки высоты Опорной Ноги
- G. Индикатор правильной установки опорной ноги
- H. Рычаги отсоединения автокресла
- I. Места крепления автокресла
- J. Индикаторы правильной фиксации на базе
- K. Кнопка поворота на 360°
- L. Индикатор правильного положения при движении
- M. Направляющая Isofix

## ПРАВИЛЬНОЕ ПОЛОЖЕНИЕ В АВТОМОБИЛЕ

40-85 см

Автомобильное кресло Kory Plus можно установить двумя способами: с базой Full 360 i-Size и без основы Full 360 i-Size, т. е. только с ремнями безопасности автомобиля. **Базу Full 360 i-Size можно приобрести отдельно, как комплектующий компонент.**

### • Конфигурация с базой

Это усовершенствованное устройство фиксации i-Size, сертифицированное согласно регламенту ECE R129 для использования на сиденьях в автомобилях, совместимых с i-Size в соответствии

с инструкциями производителя автомобиля, приведенными в руководстве по эксплуатации автомобиля. В случае сомнений проконсультируйтесь с производителем усовершенствованного устройства фиксации ребенка или с продавцом.

Если в вашем автомобиле нет сидения i-Size, проверьте список совместимости автомобилей, который можно получить, отсканировав QR-код на этикетке для установки изделия и в конце данного руководства.

#### • Конфигурация без базы

Это усовершенствованное устройство фиксации i-Size, сертифицированное согласно регламенту ECE R129 для использования на сиденьях в автомобилях, совместимых с i-Size в соответствии с инструкциями производителя автомобиля, приведенными в руководстве по эксплуатации автомобиля. В случае сомнений проконсультируйтесь с производителем усовершенствованного устройства фиксации ребенка или с продавцом.

#### УСТАНОВКА

40 - 85 см (против направления движения)	Интегрированная система ремней + база i-Size Full 360 с опорной ногой ИЛИ интегрированная система ремней + ремни автомобиля	
--	---	---

#### 1. 40-85 см (макс. 13 кг) i-SIZE ISOFIX Универсальное крес-

#### ление для установки против направления движения (Integral Universal ISOFIX "i-Size"): установка с базой Full 360 i-Size с опорной ногой (см. иллюстрации № 4-13B)

Мягкий вкладыш используется для детей ростом от 40 см до 60 см.

#### Мягкий эргономичный вкладыш

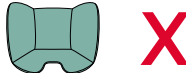
40 см - 60 см	
> 60 см	

#### ВНИМАНИЕ

а) не устанавливайте автокресло на сиденья с активированной подушкой безопасности. Установка детского автокресла на переднее кресло возможна только при условии отключенной передней подушки безопасности: уточните у автомобильного производителя или в руководстве пользователя, как отключить подушку безопасности. В любом случае, рекомендуется отодвинуть сиденье максимально назад, насколько это возможно при наличии пассажиров на задних сиденьях. Запрещается использовать данное автокресло на сиденьях, повернутых боковой стороной или против движения автомобиля (Рис. 18). В соответствии со статистическими данными о ДТП задние сиденья автомобиля являются более безопасными по сравнению с передними: поэтому рекомендуется устанавливать автокресло на задние сиденья.

б) Автокресло должно устанавливаться только против направле-

ния движения.

- с) Его можно устанавливать на кресла, оборудованные системами Isofix.
- д) вес ребенка не должен превышать 13 кг.
- е) во время установки автокресла с системой Isofix ремень безопасности автомобиля не должен застегиваться за сиденьем, так как это может вызвать срабатывание надувной части ремня.
- ф) Для детей ростом до 60 см использование вкладыша (входит в комплект) обязательно. От 61 см вкладыш не требуется.

## 2. 40-85 см (макс. 13 кг) Универсальное крепление i-SIZE для установки против направления движения: установка с помощью 3-точечного ремня безопасности автомобиля (см. рис. 16 - 26)

Мягкий вкладыш используется для детей ростом от 40 см до 60 см.

### Мягкий эргономичный вкладыш

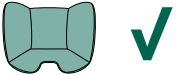
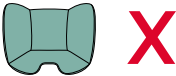
40 см - 60 см	
> 60 см	

### ВНИМАНИЕ

- а) не устанавливайте автокресло на сиденья с активированной

подушкой безопасности. Установка детского автокресла на переднее кресло возможна только при условии отключенной передней подушки безопасности: уточните у автомобильного производителя или в руководстве пользователя, как отключить подушку безопасности. В любом случае, рекомендуется отодвинуть сиденье максимально назад, насколько это возможно при наличии пассажиров на задних сиденьях. Запрещается использовать данное автокресло на сиденьях, повернутых боковой стороной или против движения автомобиля (Рис. 18). В соответствии со статистическими данными о ДТП задние сиденья автомобиля являются более безопасными по сравнению с передними: поэтому рекомендуется устанавливать автокресло на задние сиденья.

- б) Автокресло должно устанавливаться только против направления движения.
- с) Вес ребенка не должен превышать 13 кг.
- д) Для детей ростом до 60 см использование вкладыша (входит в комплект) обязательно. От 61 см вкладыш не требуется.
- е) кресло автомобиля должно быть снабжено 3-точечным ремнем безопасности, статическими или со стягивающим механизмом, сертифицированным на основании стандарта UN/ECE № 16 или других равнозначных стандартов (Рис. 16).
- ф) запрещается устанавливать автомобильное кресло с использованием автомобильного ремня безопасности с двухточечным креплением (Рис. 17).
- г) в случае использования автомобилей, которые оснащены задними ремнями безопасности со встроенными подушками безопасности (надувными ремнями), взаимодействие между надувной частью автомобильного ремня и данной системой удержания для детей (автокреслом) может причинить серьезный вред здоровью или стать причиной смерти ребенка. В случае использования задних ремней безопасности со встроенной подушкой безопасности (надувные ремни безопасности) соблюдайте рекомендации, указанные в инструкциях изгото-



вителя автомобиля.

## ПОЛОЖЕНИЯ РУЧКИ

Ручка автокресла регулируется в 3 различных положениях (Рис. 30).

- A. Транспортное положение в автомобиле с использованием и без использования базы и при ручной транспортировке.
- B. Положение для использования в качестве креслица-качалки или для крепления к прогулочной коляске Chicco.
- C. Положение для использования в качестве креслица-шезлонга. Для того, чтобы изменить положение ручки, одновременно нажмите на кнопки (K) на ручке, установите ручку в нужное положение. Обязательно должен раздаться щелчок.

## ИСПОЛЬЗОВАНИЕ В КАЧЕСТВЕ ШЕЗЛОНГА

**ВАЖНО! ВНИМАТЕЛЬНО ПРОЧИТАЙТЕ ИНСТРУКЦИЮ И СОХРАНИТЕ ЕЕ ДЛЯ ПОСЛЕДУЮЩИХ КОНСУЛЬТАЦИЙ.**

### ВНИМАНИЕ

- Никогда не оставляйте ребёнка без присмотра.
- Прекратите использование изделия, когда ребенок начнет пытаться сесть.
- Не используйте данное изделие на высоких поверхностях (напр., на столе).
- Всегда используйте ремни безопасности.
- Данное автокресло не предназначено для продолжительного сна ребенка. Автокресло не заменит ни кровать, ни колыбель. Укладывайте ребенка в кроватку или колыбель, если подошло время сна.
- Не используйте автокресло с поломанными или недостающими частями.
- Не используйте аксессуары или запасные части, не утвержден-

ные компаний Artsana.

- Для переноски автокресла предварительно переведите ручку в положение A (вертикальное).
- Когда автокресло не используется в автомобиле, можно использовать его в качестве креслица-шезлонга.
- Не используйте автокресло, если ребенок в состоянии сидеть самостоятельно.



## ЧИСТКА ЧЕХЛА

Чехол автокресла полностью снимается и пригоден для ручной и машинной стирки при температуре 30°C, а вкладыш стирается только вручную. Для стирки следуйте указаниям на этикетке чехла, которая содержит следующие символы:



Ручная стирка



Стирать в стиральной машине при 30°C



Не отбеливать



Не сушить в стиральной машине



Не гладить



Не подвергать химчистке

Запрещается использовать абразивные средства или растворители. Не сушите чехол в стиральной машине. Дайте ему высохнуть без отжима.

Чехол является неотъемлемой частью автокресла и элементом безопасности, поэтому его можно заменять другим, только если он утверждён производителем автокресла.

**ВНИМАНИЕ!** Чтобы не подвергать ребёнка опасности, запрещается использовать автокресло без прилагающегося чехла.

Для снятия тканевой обивки действовать следующим образом:

#### **Чехол**

- Отстегните ремни безопасности;
- Снимите плечевые ремни через петли на спинке;
- Освободите резинки под сиденьем автокресла;
- Снимите чехол.

#### **Подголовник**

- Отсоедините кнопку на задней части подголовника автокресла, чтобы отделить его от корпуса;
- Снимите чехол с подголовника.

#### **ЧИСТКА ПЛАСТМАССОВЫХ И МЕТАЛЛИЧЕСКИХ ЧАСТЕЙ**

Для чистки пластмассовых или металлических окрашенных частей используйте только влажную ткань. Ни в коем случае не используйте абразивные моющие средства или растворители.

Запрещается смазывать подвижные части автокресла.

#### **ПРОВЕРКА ЦЕЛОСТНОСТИ КОМПОНЕНТОВ**

Рекомендуется регулярно проверять целостность и износ приведенных ниже компонентов:

- Чехол: проверьте, чтобы набивка или её части не выступали наружу. Проверьте целостность швов — они не должны быть повреждены.
- Ремни: проверьте целостность материала, убедитесь в отсутствии явного истончения регулировочного ремня, разделитель-

ного ремня для ног, плечевых ремней и в зоне регулировочной пластины ремней.

- Пластмассовые части: проверьте износ всех пластиковых частей, они не должны иметь явных следов повреждения или обесцвечивания.

#### **ХРАНЕНИЕ ИЗДЕЛИЯ**

Если изделие не установлено в автомобиле, рекомендуется хранить его в сухом прохладном месте, защищенном от пыли, влажности и прямых солнечных лучей.

#### **УТИЛИЗАЦИЯ ИЗДЕЛИЯ**

По окончании срока службы, предусмотренного для автокресла, прекратите его использование и отправьте на утилизацию. В целях охраны окружающей среды разделите различные типы отходов, согласно законодательству вашей страны.

#### **ГАРАНТИЯ**

Производитель гарантирует отсутствие дефектов соответствия при нормальных условиях использования, согласно указаниям инструкции по эксплуатации. Гарантия не будет действительна в случае ущерба, обусловленного несоответствующим использованием, изнашиванием или непредвиденными обстоятельствами. Срок действия гарантии на заводские дефекты предусмотрен нормативами, действующими в стране покупки, где это применяется.

## KORY PLUS i-SIZE (40-85 cm)

Esta cadeirinha para automóvel foi aprovada nos termos do regulamento ECE R 129/03 para o transporte de crianças:

- Com uma altura entre 40 e 85 cm (Máx. 13 kg): Integral Universal ISOFIX "i-Size"/ Universal Belted (Fig.1);
- Idade: desde o nascimento até aproximadamente 15 meses;
- apenas contrário ao sentido da marcha

### INSTRUÇÕES DE USO

SIGA TODAS AS INSTRUÇÕES DESTE MANUAL PARA QUE A CRIANÇA TENHA MAIOR PROTEÇÃO POSSÍVEL EM CASO DE ACIDENTE.

### ADVERTÊNCIAS

- Antes de usar, remova e elimine eventuais sacos plásticos e todos os elementos que façam parte da embalagem do produto ou mantenha sempre fora do alcance das crianças. Recomendamos efetuar o descarte destes elementos através de coleta seletiva, conforme as leis em vigor.
- Não insira os dedos nos mecanismos.
- Cada país prevê leis e regulamentos diferentes em relação à segurança para o transporte de crianças em automóveis, por este motivo é aconselhável contatar as autoridades locais para obter mais informações.
- Não permita que alguém utilize o produto sem ter lido as instruções e guarde este manual para usos futuros.
- É recomendável que todos os passageiros ocupantes sejam informados sobre o modo de retirar a criança da cadeirinha, em caso de emergência.

- Se o veículo estiver em movimento, pare em um local seguro antes de realizar qualquer operação de ajuste da cadeirinha ou de acomodação da criança.
- Nos primeiros meses após o nascimento, os bebês podem ter dificuldade para respirar na posição sentada. Evite deixar os bebês dormirem na cadeirinha até que consigam levantar a cabeça sozinhos.
- Os recém-nascidos prematuros com menos de 37 semanas de gestação podem correr risco na cadeirinha para automóvel. Estes recém-nascidos podem ter dificuldades respiratórias enquanto estiverem sentados na cadeirinha para automóvel. É aconselhável entrar em contato com o médico responsável ou a equipe hospitalar para avaliar as condições específicas da criança e recomendar a cadeirinha para automóvel mais adequada antes de sair da maternidade.
- A criança deve ser controlada periodicamente para que não abra a fivela do cinto de segurança da cadeirinha e não brinque com as suas peças.
- Não deixe outras crianças brincarem com os componentes e partes da cadeirinha para automóvel.
- Quando não estiver transportando a criança, mantenha a cadeirinha presa ou coloque-a no porta-malas. A cadeirinha solta pode constituir um perigo para os passageiros em caso de acidente ou freadas bruscas.
- A regulagem da cadeirinha deve ser feita exclusivamente por um adulto.
- O risco de lesões graves à criança, não somente em caso de acidente mas também em outras circunstâncias (freadas bruscas, etc.), aumenta se as indicações apresentadas neste manual não forem seguidas de modo responsável.
- Nenhuma cadeirinha pode garantir a total segurança da criança em caso de acidente, mas a utilização deste produto reduz o risco de ferimentos graves ou de morte da criança.
- Use sempre a cadeirinha para automóvel corretamente instalada, mesmo para viagens curtas. Caso contrário, a segurança da criança será colocada em risco. Especialmente, verifique se não há folga nos

cintos de segurança da cadeirinha e se não estão torcidos ou colocados em posição incorreta.

- Certifique-se de que todos os passageiros do veículo estejam utilizando seu cinto de segurança, tanto para sua própria segurança quanto para que não possam ferir a criança em caso de acidentes ou de freadas bruscas durante o trajeto.
- Verifique se os bancos do veículo (dobráveis, rebatíveis ou giratórios) estão bem fixados.
- Não utilize este equipamento se o mesmo passar por acidente.
- Por se tratar de um item de segurança, nunca adquira um produto usado, principalmente por não serem conhecidos os esforços a que o produto foi submetido anteriormente.
- Não utilize uma cadeirinha para automóvel que esteja danificada, deformada, excessivamente desgastada ou com qualquer peça em falta: ela deve ser substituída porque pode ter perdido as características originais de segurança.
- Não elimine as etiquetas e as marcas do produto.
- O forro da cadeirinha pode ser substituído exclusivamente por um outro fornecido e aprovado pelo fabricante já que constitui uma parte integrante da cadeirinha. A cadeirinha para automóvel nunca deve ser utilizada sem o forro para não comprometer a segurança da criança.
- Não utilize a cadeirinha se o cinto de segurança nela presente apresentar cortes ou desgaste.
- Nunca efetue qualquer modificação ou acréscimo no dispositivo de retenção para crianças em veículos automotivos. O conjunto de componentes do dispositivo de retenção foi testado e aprovado para proteger a criança. Desta forma, o responsável por qualquer alteração no dispositivo de retenção, descaracterizando assim as condições da certificação, afetará a segurança da criança.

- É importante destacar que a utilização de almofadas de adaptação para bebês deve contornar a cabeça, e não apoiar, para não prejudicar o pescoço da criança. E ainda, o fabricante deve deixar claro até quando (idade ou altura do bebê) este adaptador deve ser utilizado. Quando não existe este adaptador de cabeça, mas a cadeira parece ser grande para o bebê (no caso das conversíveis quando o bebê é recém-nascido), recomendado o uso de rolinhos de toalha de algodão para dar sustentação ao corpo e cabeça do bebê.
- Certifique-se de que não haja nenhum objeto entre a cadeirinha e o banco e entre a cadeirinha e a porta.
- Nunca deixe bagagens ou outros objetos passíveis de causar ferimentos próximos da criança.
- Nunca deixe a criança sozinha no veículo.
- Esta cadeirinha para automóvel deve ser utilizada somente para o número de crianças para o qual foi projetada.
- Durante a viagem, evite dar à criança alimentos como pirulitos, picolés ou outros alimentos com pauzinho. Podem ferir a criança em caso de acidente ou freada brusca.
- Em caso de viagens longas, é aconselhável realizar paradas frequentes: a criança cansa facilmente na cadeirinha e tem necessidade de se mover. Faça a criança entrar e sair do veículo pelo lado da calçada.
- Se o veículo ficou parado no sol, antes de acomodar a criança na cadeirinha para automóvel verifique se as peças estão quentes: neste caso, espere até que esfriem antes de sentar a criança, para que não possa se queimar.
- NÃO use o produto por mais de 5 anos. Após esse período, as alterações dos materiais (por exemplo, devido à exposição à luz do sol) podem reduzir ou comprometer a eficácia do produto.
- A sociedade Artsana exime-se de qualquer responsabilidade pelo uso impróprio do produto e pelo uso não conforme a estas instruções.
- Este equipamento é projetado para ser utilizado apenas em bancos veiculares voltados para frente.

- Este dispositivo de retenção para crianças foi projetado para absorver parte da energia de um impacto do veículo, de forma a reduzir o risco do usuário, em caso de colisão ou de desaceleração repentina do veículo, limitando o deslocamento do corpo da criança.
- O equipamento desocupado (que não esteja sendo utilizado) deve ser mantido preso ao cinto de segurança ou no porta-malas do veículo.
- Nunca transporte a criança sem um equipamento de retenção ou num equipamento que não seja adequado à sua idade, peso e altura, pois, desta forma, ela estará em maior risco de sofrer lesão em caso de um acidente.
- **ATENÇÃO:** Caso este produto tenha sido submetido a um esforço em caso de acidente, substitua-o imediatamente.
- Guardar este manual de instruções para eventuais consultas.
- Um dos grandes objetivos dos dispositivos de retenção é evitar ao máximo que o corpo da criança sofra movimento. Desta forma, antes de sair com o veículo, certifique-se de que o dispositivo de retenção esteja bem firme no banco do veículo, e que o sistema de retenção do mesmo esteja devidamente afivelado à criança.
- **ESTE É UM DISPOSITIVO DE RETENÇÃO PARA CRIANÇAS DA CATEGORIA "UNIVERSAL". ELE É APROVADO PARA USO GERAL EM VEÍCULOS E SE ADAPTA NA MAIORIA, MAS NÃO EM TODOS OS ASSENTOS DE CARROS.**
- A CORRETA ADAPTAÇÃO É APROPRIADA SE O FABRICANTE DO VEÍCULO DECLARAR NO MANUAL QUE O VEÍCULO ACEITA UM DISPOSITIVO DE RETENÇÃO PARA CRIANÇAS "UNIVERSAL" PARA ESTE GRUPO DE IDADE.
- EM CASO DE DÚVIDAS, CONSULTE O FABRICANTE DO DISPOSITIVO DE RETENÇÃO PARA CRIANÇAS OU O VENDEDOR.
- APROPRIADO SE O VEÍCULO ESTIVER EQUIPADO COM O CINTO DE



## LISTA DE COMPONENTES

### Cadeira para automóvel (Fig. 2)

- A. Alça
- B. Apoio para cabeça
- C. Tiras dos ombros
- D. Cintos da cadeirinha
- E. Fecho
- F. Cinto entrepernas acolchoado
- G. Redutor
- H. Botão de regulagem dos cintos
- I. Tira de regulagem dos cintos
- J. Guia do cinto abdominal
- K. Botões de ajuste da alça
- L. Engates fast-in
- M. Botões de remoção do carrinho
- N. Guia do cinto diagonal
- O. Botão de regulagem do apoio para cabeça
- P. Capota

### Base (Fig. 3)

- A. Barra de encosto
- B. Conectores Isofix
- C. Indicadores de engate Isofix
- D. Botões dos conectores Isofix

- E. Support leg (perna de apoio)
- F. Botão de regulagem da altura da perna de apoio
- G. Indicador de instalação correta da perna de apoio
- H. Alavancas de remoção do carrinho
- I. Locais de fixação do carrinho
- J. Indicadores de fixação do carrinho na base
- K. Botão da rotação em 360°
- L. Indicador de posição correta de viagem
- M. Guia Isofix

## POSIÇÃO CORRETA NO VEÍCULO

40-85 cm

A cadeirinha para automóvel Kory Plus pode ser instalada de duas formas: com a Full 360 i-Size base e sem a Full 360 i-Size base, mas apenas com os cintos do veículo. **A Full 360 i-Size base pode ser comprada separadamente como acessório.**

### • Configuração com a base

Este é um dispositivo avançado de retenção avançado i-Size para crianças, aprovado nos termos do regulamento ECE R129 para uso em bancos de veículos compatíveis com o sistema i-Size, de acordo com as instruções do fabricante do veículo no manual de uso do veículo. Em caso de dúvida, consulte o fabricante do dispositivo avançado de retenção para crianças ou o revendedor.

Se o veículo não tiver uma posição de assento i-Size, verifique a lista de compatibilidade do veículo disponível através do código QR na etiqueta de instalação do produto e no final deste manual.

### • Configuração sem a base

Este é um dispositivo avançado de retenção avançado i-Size para

crianças, aprovado nos termos do regulamento ECE R129 para uso em bancos de veículos compatíveis com o sistema i-Size, de acordo com as instruções do fabricante do veículo no manual de uso do veículo. Em caso de dúvida, consulte o fabricante do dispositivo avançado de retenção para crianças ou o revendedor.



## INSTALAÇÃO

40-85 cm (contrária ao sentido da marcha)	Sistema de cinto integrado + Full 360 i-Size base com Support Leg OU Sistema de cinto integrado + cintos do veículo	
---	---	---

### 1. 40-85 cm (Máx. 13 kg) i-SIZE ISOFIX Universal integrado contrário ao sentido de marcha: instalação com a Full 360 i-Size base com Support Leg (veja as ilustrações do número 4 ao 13B)

O redutor deve ser usado dos 40 cm aos 60 cm.

### Redutor

Dos 40 cm aos 60 cm	
> 60 cm	

**PONTOS DE ATENÇÃO**

- a) Não instale a cadeirinha nos bancos onde o airbag estiver ativado. É possível instalar a cadeirinha para automóvel no banco da frente somente se o airbag frontal estiver desativado: entre em contato com o fabricante ou consulte o manual de instruções do automóvel para verificar a possibilidade de desativar o airbag. Em alguns casos, é aconselhável recuar o banco para trás o máximo possível, de forma compatível com a presença de outros passageiros no banco de trás. Nunca utilize esta cadeirinha em bancos voltados lateralmente ou opostos ao sentido da marcha (Fig. 18). Com base nas estatísticas sobre acidentes, geralmente os bancos traseiros do veículo são mais seguros do que o banco da frente: portanto é aconselhável, instalar a Cadeira auto num dos bancos traseiros.
- b) A cadeirinha para automóvel deve ser instalada apenas no sentido contrário de marcha.
- c) A instalação deve ser feita nos bancos equipados com o Sistema Isofix.
- d) O peso da criança deve ser no máximo 13 kg.
- e) Durante a instalação com o Sistema Isofix, o cinto de segurança do veículo não deve ser preso atrás da cadeirinha, porque isto ativa a parte inflável do cinto.
- f) Até os 60 cm é obrigatório utilizar o redutor (incluído na embalagem). A partir dos 61 cm o redutor não é necessário.

**2. 40-85 cm (Máx. 13 kg) i-SIZE Universal contrário ao sentido de marcha: instalação com o cinto de 3 pontos do veículo (veja as ilustrações do número 16 ao 26)**

O redutor deve ser usado dos 40 cm aos 60 cm.

**Redutor**

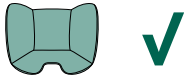
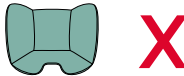
Dos 40 cm aos 60 cm	
> 60 cm	

**PONTOS DE ATENÇÃO**

- a) Não instale a cadeirinha nos bancos onde o airbag estiver ativado. É possível instalar a cadeirinha para automóvel no banco da frente somente se o airbag frontal estiver desativado: entre em contato com o fabricante ou consulte o manual de instruções do automóvel para verificar a possibilidade de desativar o airbag. Em alguns casos, é aconselhável recuar o banco para trás o máximo possível, de forma compatível com a presença de outros passageiros no banco de trás. Nunca utilize esta cadeirinha em bancos voltados lateralmente ou opostos ao sentido da marcha (Fig. 18). Com base nas estatísticas sobre acidentes, geralmente os bancos traseiros do veículo são mais seguros do que o banco da frente: portanto é aconselhável, instalar a Cadeira auto num dos bancos traseiros.
- b) A cadeirinha para automóvel deve ser instalada apenas contrária ao sentido da marcha.
- c) O peso da criança de ser de no máximo 13 kg.
- d) Até os 60 cm é obrigatório utilizar o redutor (incluído na embalagem). A partir dos 61 cm o redutor não é necessário.
- e) O banco do veículo deve ser equipado com cinto de segurança de 3 pontos de fixação, estático ou com enrolador, aprovado com base no Regulamento UNI/ECE N°16 ou outras normas equivalentes (Fig. 16).

- f) Nunca instale a cadeirinha com um cinto de segurança do veículo de dois pontos de fixação (Fig. 17).
- g) Em caso de uso em veículos equipados com cintos de segurança traseiros com airbags integrados (cintos de segurança infláveis), a interação entre a parte inflável do cinto do veículo e este sistema de retenção para crianças pode provocar lesões graves ou morte. Siga o manual de instruções do fabricante do veículo para usar a cadeirinha para automóvel em veículos equipados com cintos de segurança traseiros com airbags integrados (cintos de segurança infláveis).

### POSIÇÕES DA ALÇA

A alça da cadeirinha para automóvel tem 3 posições de regulagem (Fig. 30).

- A. Posição de transporte em automóvel com base e sem base e para transporte manual.
- B. Posição de uso como cadeirinha de balanço ou posição para o encaixe em um carrinho Chicco adequado.
- C. Posição de uso como espreguiçadeira fixa. Para fazer o ajuste, pressione simultaneamente os botões (K) na alça e gire-a na posição desejada até ouvir um clique de bloqueio.

### USO COMO ESPREGUIÇADEIRA

**IMPORTANTE ! LER ATENTAMENTE E CONSERVAR PARA FUTURA REFERÊNCIA.**

#### ATENÇÃO

- Nunca deixe a criança sozinha, sem a supervisão de um adulto.
- Pare de usar o produto quando a criança tenta sentar-se.
- Nunca use este produto sobre superfícies elevadas (por exemplo, sobre uma mesa).

- Use sempre o cinto de segurança.
- Esta cadeirinha para automóvel não é adequada para longos períodos de sono. A cadeirinha não substitui a cama ou o berço. Se a criança precisar dormir, coloque-a em uma cama ou em um berço adequado.
- Não utilize a cadeirinha se algum de seus componentes estiver danificado ou ausente.
- Não use acessórios ou peças de reposição além dos aprovados pela Artsana.
- Antes de transportar a cadeirinha, coloque a alça de transporte sempre na posição A (vertical).
- Quando não estiver sendo utilizada no veículo, a cadeirinha também pode ser utilizada como uma espreguiçadeira.
- Não utilize a cadeirinha se a criança já for capaz de ficar sentada sozinha.



### LIMPEZA DO FORRO

O revestimento da Cadeirainha é totalmente removível e lavável à mão ou na máquina a 30° C, enquanto o redutor é lavável somente à mão. Para lavar, siga as instruções indicadas na etiqueta do forro que contém os seguintes símbolos para a lavagem:



Lavagem à mão



Lave em máquina a 30°C



Não utilizar alvejante



Não secar na secadora





Não passar a ferro



Não limpar a seco

Nunca usar detergentes abrasivos ou solventes. Não centrifugar o revestimento, deixe enxugar sem torcer.

O revestimento pode ser substituído exclusivamente por um outro aprovado pelo fabricante, pois é considerado parte integrante da cadeirinha e elemento de segurança.

**ATENÇÃO!** A cadeirinha nunca deve ser utilizada sem o forro para não comprometer a segurança da criança.

Para remover o tecido proceda como indicado a seguir:

#### **Forro**

- Solte o cinto da cadeirinha para automóvel;
- Remova as tiras dos ombros pelas fendas localizadas no encosto;
- Solte os elásticos localizados embaixo do assento da cadeirinha;
- Retire o forro.

#### **Apoio para cabeça**

- Abra o botão de pressão localizado na parte de trás do apoio para cabeça da cadeirinha para separá-lo da estrutura;
- Remova o forro do apoio para cabeça.

#### **LIMPEZA DAS PEÇAS DE PLÁSTICO E DE METAL**

Para a limpeza das peças de plástico ou de metal pintado, utilize apenas um pano úmido. Nunca utilize detergentes abrasivos ou solventes. As peças móveis da cadeirinha não devem ser lubrificadas por motivo algum.

#### **CONTROLE DA INTEGRIDADE DOS COMPONENTES**

É recomendável verificar regularmente a integridade e o estado de

desgaste dos seguintes componentes:

- Forro: verifique se o estofamento não está saindo ou se há alguma parte solta dele. Verifique o estado das costuras, pois devem estar sempre intactas.
- Correias: verifique se há um enfraquecimento anormal da trama têxtil e redução perceptível da espessura nas áreas da correia de regulagem, dos entrepernas, das correias dos ombros e da placa de regulagem das correias.
- Plástico: verifique o estado de desgaste de todas as peças de plástico, pois elas não devem apresentar sinais evidentes de danos ou de perda da cor.

#### **CONSERVAÇÃO DO PRODUTO**

Quando não estiver instalada no veículo, é recomendável armazenar a cadeirinha em local seco, longe de fontes de calor e protegida contra poeira, umidade e luz solar direta.

#### **DESCARTE DO PRODUTO**

Quando a cadeirinha não cumprir com as condições originais de segurança, interrompa seu uso e descarte-a. Por razões ambientais, separe o tipos diferentes de resíduos conforme previsto pelas leis em vigor no seu país.

#### **GARANTIA**

O produto dispõe de garantia contra qualquer defeito de conformidade, verificado em condições normais de uso, de acordo com o disposto nas instruções de uso. A garantia não poderá, portanto, ser aplicada em caso de danos no produto provocados por uso impróprio, desgaste ou acidente. Para o prazo de validade da garantia sobre defeitos de conformidade consulte as disposições específicas das normas nacionais aplicáveis no país de aquisição, se houver.

## KORY PLUS i-SIZE (40-85 cm)

Denna bilbarnstol är godkänd enligt ECE-förordning R 129/03 för transport av barn:

- Vars längd är mellan 40 och 85 cm (högst 13 kg). Integral Universal ISOFIX "i-Size"/ Universal Belted (Fig.1);
- Vars ålder är: från födseln till cirka 15 månader.
- Bara bakåtvänd.

### BRUKSANVISNING

INNAN BILBARNSTOLEN MONTERAS SKA MAN NOGA LÄSA IGENOM HELA DENNA BRUKSANVISNING FÖR ATT UNDVIKA RISKER VID ANVÄNDNING OCH SEDAN SPARA DEN FÖR FRAMTIDA BRUK.

### VARNINGAR

- Före användning ska du ta bort och slänga eventuella plastpåsar och allt förpackningsmaterial eller förvara det utom räckhåll för barn. När dessa delar slängs ska de avfallssorteras i enlighet med gällande lagar.
- Inserire questa frase tradotta
- Stick inte in fingrarna i mekanismen.
- Varje land förutser olika lagar och förordningar om säkerheten vid transport av barn i bil, så det är lämpligt att kontakta de lokala myndigheterna för mer information.
- Se till att ingen använder produkten utan att först ha läst instruktionerna. Förvara denna bruksanvisning för framtida bruk.
- Vi rekommenderar att alla passagerare i bilen har informerats om hur barnet ska frigöras i händelse av nödsituation.
- Stanna bilen på säker plats innan du utför justeringar på bilbarnsto-

len eller rättar till barnet i den under färden.

- Under de första månaderna efter födseln kan barn ha svårt att andas när de sitter. Låt inte barn sova i bilbarnstolen förrän de klarar av att hålla huvudet upprätt med egen kraft.
- Det kan vara farligt för nyfödda barn som fötts efter mindre än 37 veckors graviditet att sitta i bilbarnstol. Dessa spädbarn kan få andningssvårigheter medan de sitter i bilbarnstolen. Vi rekommenderar därför att ni vänder er till er läkare eller personalen på sjukhuset för att utvärdera risken för barnet och få rekommendation av rätt sorts bilbarnstol innan du lämnar sjukhuset.
- Kontrollera regelbundet att barnet inte öppnar låsspännet på bilbarnstolens säkerhetsbälte och inte pillar på delar av det.
- Undvik att andra barn leker med bilbarnstolens tillbehör och delar.
- När barnet inte transporteras ska bilbarnstolen i vilket fall som helst vara fastspänd eller placeras i bagageutrymmet. Om bilbarnstolen inte är fastspänd kan den utgöra en fara för passagerarna i fall av en olycka eller plötslig inbromsning.
- Justering av bilbarnstolen får bara göras av vuxna personer.
- Det finns ökad risk för allvarliga skador på barnet, inte bara vid olycka utan även vid andra situationer (t.ex. plötslig bromsning osv.), om anvisningarna som ges i den här bruksanvisningen inte följs noga.
- Ingen bilbarnstol kan garantera total säkerhet för barnet i händelse av olycka, men vid användning av denna produkt minskar risken för allvarliga skador eller dödsolycka.
- Använd alltid bilbarnstolen korrekt monterad, även vid korta körsträckor. Annars sätts barnets säkerhet på spel. Kontrollera särskilt att bältet är ordentligt sträckt, att det inte har snott sig och att det sitter på rätt plats.
- Kontrollera att alla passagerare i bilen spänner fast säkerhetsbältet, dels för deras egen säkerhet, men även för att de vid en krock eller en häftig inbromsning annars kan skada barnet.
- Kontrollera att fordonets säten (vikbara, fällbara eller vridbara) är ordentligt fastsatta.

- Till följd av en olycka, även en lindrig sådan, måste bilbarnstolen bytas ut eftersom den kan ha tillfogats skador som inte alltid är synliga för blotta ögat.
- Använd inte begagnade bilbarnstolar. Strukturen kan ha fått skador utan att det syns för blotta ögat, men som äventyrar produktens säkerhet.
- Använd inte bilbarnstolen om den är skadad, deformerad, mycket sliten eller om någon del saknas; den kan ha förlorat dess ursprungliga skyddsegenskaper.
- Ta inte bort etiketter och märken från produkten.
- Tygklädseln får bara bytas ut mot en som godkänts av tillverkaren, eftersom den utgör en integrerad del av bilbarnstolen. Bilbarnstolen får aldrig användas utan tygklädsel för att inte riskera barnets säkerhet.
- Bilbarnstolen får inte användas om säkerhetsbältet har skärskador eller har fransat sig.
- Gör inga ändringar eller tillägg på produkten utan tillverkarens godkännande. Montera endast de tillbehör, reservdelar eller komponenter som levereras och godkänts av bilbarnstolens tillverkare.
- Använd inte någonting, till exempel kuddar eller täcken, för att höja bilbarnstolen från fordonets bilsäte eller för att höja barnet från bilbarnstolen: I händelse av olycka kanske bilbarnstolen inte fungerar korrekt.
- Kontrollera att det inte finns några föremål mellan bilbarnstolen och bilsätet eller mellan bilbarnstolen och bildörren.
- Kontrollera att det inte finns föremål eller bagage som är lösa eller placerade på ett farligt sätt, i synnerhet på hatthyllan bakom baksätet: i händelse av olycka eller plötslig inbromsning kan passagerarna skadas.
- Lämna inte barnet ensamt i bilen. Det kan vara farligt!
- Transportera inte mer än ett barn åt gången i bilbarnstolen.
- Ge inte mat till barnet under färden, särskilt inte godisclubbor,

glasspinnar eller annat ätbart på pinne. Vid olyckor eller häftig inbromsning kan barnet annars skadas.

- Gör ofta uppehåll under längre resor: barnet som sitter i bilbarnstolen blir lätt trött och behöver få röra på sig. Vi råder till att låta barnet stiga på och av på trottoarsidan.
- Om bilen har stått stilla i solen ska du kontrollera att inga delar har överhettats innan barnet placeras i den. Låt den i så fall svalna innan du sätter ned barnet, för att undvika brännskador.
- Använd INTE produkten i mer än 5 år. Efter denna period kan materialförändringar (till exempel på grund av exponering av solljus) minska eller äventyra produktens effektivitet.
- Företaget Artsana avsägar sig allt ansvar för felaktig användning av produkten och för all användning som avviker från dessa instruktioner.



## KOMPONENTLISTA

### Bilbarnstol (Fig. 2)

- A. Bärhandtag
- B. Nackstöd
- C. Axelremmar
- D. Bilbarnstolens bälten
- E. Bälteslås
- F. Vadderat grenbälte
- G. Sittinlägg
- H. Knapp för bältesjustering
- I. Band för bältesjustering
- J. Midjebältesledare
- K. Knappar för justering av bärhandtaget

- L. Fast-In-fästen
- M. Knappar för lossning från sittvagn
- N. Diagonalbältesledare
- O. Knapp för justering av huvudstödet
- P. Sufflett

### Basdel (Fig. 3)

- A. Rebound bar
- B. Isofix-kopplingar
- C. Indikering för Isofix-fästen
- D. Knappar för Isofix-kopplingar
- E. Support leg (stödben)
- F. Knapp för att justera höjden på stödbenet
- G. Indikering för korrekt montering av stödbenet
- H. Spakar för lossning av bilbarnstolen
- I. Fastsättning av bilbarnstolen
- J. Indikeringar för korrekt fastsättning av bilbarnstolen på basdelen
- K. Knapp för rotation 360°
- L. Indikering för korrekt läge för resa
- M. Isofix-guide

### KORREKT LÄGE I FORDONET

40-85 cm

Bilbarnstolen Kory Plus kan installeras på två olika sätt: med Full 360 i-Size basdel och utan Full 360 i-Size basdel, men med endast bilbälte. **Full 360 i-Size basdelen kan köpas separat som tillbehör.**

### • Utförande med basdelen

Detta är ett avancerat fasthållningssystem i-Size för barn som är godkänt i enlighet med ECE R129 för användning på säten i i-Size-kompatibla bilar enligt biltillverkarens anvisningar i fordonshandboken. Om du är osäker, kontakta tillverkaren eller återförsäljaren av det avancerade fasthållningssystemet för barn.

tibla bilar enligt biltillverkarens anvisningar i fordonshandboken. Om du är osäker, kontakta tillverkaren eller återförsäljaren av det avancerade fasthållningssystemet för barn.

Om bilen inte har något i-Size-säte ska du kontrollera listan över kompatibla bilar som finns tillgänglig via QR-koden på produktens monteringsdekal och i slutet av denna bruksanvisning.

### • Utförande utan basdelen

Detta är ett avancerat fasthållningssystem i-Size för barn som är godkänt i enlighet med ECE R129 för användning på säten i i-Size-kompatibla bilar enligt biltillverkarens anvisningar i fordonshandboken. Om du är osäker, kontakta tillverkaren eller återförsäljaren av det avancerade fasthållningssystemet för barn.

### MONTERING

40-85 cm (bakåtvänd)	Integrerat bältesystem + Full 360 i-Size basdel med Support Leg ELLER integrerat bältesystem + bilbälte	
----------------------	---	---

### 1. 40-85cm (max 13 kg) i-SIZE ISOFIX Universal bakåtvänd (Integral Universal ISOFIX "i-Size"): montering med Full 360 i-Size basdel med Support Leg (se bilderna från nummer 4 till 13B)

Sittinlägget ska användas från 40 cm till 60 cm.

## Sittinlägg

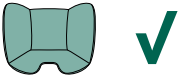
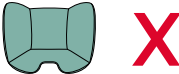
Från 40 cm till 60 cm	
> 60 cm	

## PUNKTER SOM SKA UPPMÄRKSAMMAS

- Montera inte bilbarnstolen på säten där krockkudden är aktiverad. Bilbarnstolen kan bara monteras på framsätet om den främre krockkudden har avaktiverats. Kontrollera med biltillverkaren eller i bilens bruksanvisning om det går att avaktivera krockkudden. Vi rekommenderar i varje fall att skjuta framsätet så långt bakåt som möjligt beroende på om andra passagerare sitter i baksätet. Använd aldrig bilbarnstolen på säten som är vända sidledes eller bakåt (Fig. 18). Enligt olycksstatistiken är bilens baksäten säkrare än framsätet. Därför rekommenderar vi att montera bilbarnstolen i baksätet.
- Bilbarnstolen får bara monteras bakåtvänd.
- Den ska monteras på säten försedda med Isofix-system.
- Barnet får väga högst 13 kg.
- Vid montering med Isofix-systemet får inte bilens säkerhetsbälte spännas fast bakom bilbarnstolen eftersom den då berörs av den uppblåsbara delen av bältet.
- Upp till 60 cm är det obligatoriskt att använda sittinlägget (ingår i förpackningen). Från och med 61 cm behöver inte sittinlägget användas.

## 2. 40-85 cm (max 13 kg) i-SIZE Universal bakåtvänd (Universal Belted): montering med bilens trepunktsbälte (se bilderna från nummer 16 till 26)

Sittinlägget ska användas från 40 cm till 60 cm.

## Sittinlägg

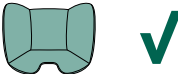
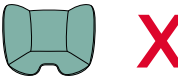
Från 40 cm till 60 cm	
> 60 cm	

## PUNKTER SOM SKA UPPMÄRKSAMMAS

- Montera inte bilbarnstolen på säten där krockkudden är aktiverad. Bilbarnstolen kan bara monteras på framsätet om den främre krockkudden har avaktiverats. Kontrollera med biltillverkaren eller i bilens bruksanvisning om det går att avaktivera krockkudden. Vi rekommenderar i varje fall att skjuta framsätet så långt bakåt som möjligt beroende på om andra passagerare sitter i baksätet. Använd aldrig bilbarnstolen på säten som är vända sidledes eller bakåt (Fig. 18). Enligt olycksstatistiken är bilens baksäten säkrare än framsätet. Därför rekommenderar vi att montera bilbarnstolen i baksätet.
- Bilbarnstolen får bara monteras bakåtvänd.
- Barnet får väga högst 13 kg.
- Upp till 60 cm är det obligatoriskt att använda sittinlägget (ingår i förpackningen). Från och med 61 cm behöver inte sittinlägget användas.

- e) Bilsätet måste ha ett trepunktsbälte, statiskt eller med upprullningsautomatik, som är godkänt enligt standard UNI/ECE nr 16 eller andra motsvarande standarder (Fig. 16).
- f) Montera aldrig bilbarnstolen med bilbälten som bara har två fastspänningspunkter (Fig. 17).
- g) Vid användning i bilar som har bakre säkerhetsbälten med inbyggda krockkuddar (uppblåsbara säkerhetsbälten) kan kombinationen av bilbältets uppblåsbara del och detta fasthållningssystem för barn orsaka allvarliga eller livshotande skador. Vid användning av bilbarnstolen i bilar vars bakre säkerhetsbälten är försedda med inbyggda krockkuddar (uppblåsbara säkerhetsbälten) ska man följa biltillverkarens användarhandbok.

## BÄRHANDTAGETS LÄGEN

Bilbarnstolens bärhandtag kan ställas in i 3 olika lägen (Fig. 30).

- A. Läge för transport i bil med basdel och utan basdel och för transport i handen.
- B. Läge för användning som babysitter med gungfunktion eller för fasthakning på särskild sittvagn från Chicco.
- C. Läge för användning som stillastående babysitter. För att ställa in det, tryck samtidigt på knapparna (K) på bärhandtaget och vrid till önskat läge tills ett klickljud hörs.

## ANVÄNDNING SOM BABYSITTER

### VIKTIGT! LÄS NOGA OCH FÖRVARA FÖR FRAMTIDA BRUK.

#### VARNING

- Lämna aldrig barnet utan uppsikt.
- Sluta att använda produkten när barnet börjar försöka sätta sig.
- Denna produkt får inte användas på upphöjda ytor (som till exempel ett bord).

- Använd alltid säkerhetselen.
- Den här bilbarnstolen är inte avsedd att användas för längre sovstunder. Stolen ersätter inte en säng eller vagg. Om barnet behöver sova ska det läggas i en lämplig säng eller vagg.
- Använd inte bilbarnstolen om någon del gått sönder eller saknas.
- Använd inte andra tillbehör eller reservdelar än de som godkänts av Artsana.
- Innan bilbarnstolen transporteras ska handtaget alltid ställas i läget A (vertikalt).
- När bilbarnstolen inte används i bilen kan den också användas som babysitter.
- Använd inte bilbarnstolen om barnet redan kan sitta själv.



## RENGÖRA TYGKLÄDSELN

Bilbarnstolens tygklädsel kan tas av helt och hållet och tvättas för hand eller i maskin i 30 °C medan sittinlägget bara kan tvättas för hand. Följ tvättråden på tygklädselns etikett som innehåller följande tvättsymboler:



Handtvätt



Maskintvätt 30 °C



Blek inte



Torktumla inte



Stryk inte



Kemtvätta inte

Använd aldrig repande rengöringsmedel eller lösningsmedel. Centrifugera inte tygklädseln och låt torka utan att krama ur.

Tygklädseln får bara bytas ut mot en reservdel som godkänts av tillverkaren, eftersom den utgör en integrerad del av bilbarnstolen och således påverkar säkerheten.

**WARNING!** Bilbarnstolen får aldrig användas utan tygklädsel för att inte riskera barnets säkerhet.

Fortsätt på följande sätt för att ta bort tygklädseln:

#### **Tygklädsel**

- Lossa bilbarnstolens bälten
- Ta bort axelremmarna genom springorna som finns i ryggstödet.
- Lossa resårbanden som finns under bilbarnstolens sits.
- Ta av tygklädseln.

#### **Nackstöd**

- Lossa knappen som finns på baksidan av bilbarnstolens huvudstöd för att bort det från stommen.
- Ta av huvudstödet tygklädsel.

#### **RENGÖRING AV PLAST- OCH METALLDELAR**

För rengöring av plastdelar eller lackerade metalldelar ska du bara använda en fuktig trasa. Använd aldrig slipande rengöringsmedel eller lösningsmedel.

Bilbarnstolens rörliga delar får inte smörjas.

#### **KONTROLL AV KOMPONENTERNAS SKICK**

Kontrollera regelbundet att följande komponenter är hela och inte slitna:

- Tygklädsel: Se till att ingen stoppning sticker ut eller att delar av ty-

get är slitet. Kontrollera skicket på sömmarna, vilka alltid ska vara hela.

- Bälten: Kontrollera att väven inte är onormalt utsliten med reducerad tjocklek i höjd med justeringsbandet, grenremmen, på axelför-greningarna och i området för remmarnas justeringsplatta.
- Plastdelar: Kontrollera skicket på alla plastdelar. De får inte uppvisa tydliga tecken på skada eller vara blekta.

#### **FÖRVARING AV PRODUKTEN**

När bilbarnstolen inte sitter monterad i bilen ska den förvaras på torr plats, på avstånd från värmekällor och skyddad från damm, fukt och direkt solljus.

#### **BORTSKAFFANDE AV PRODUKTEN**

När bilbarnstolen är uttjänt ska den skrotas. Sortera avfallet i enlighet med landets gällande miljöskyddslagar.

#### **GARANTI**

Produktens garanti gäller för alla fabrikationsfel vid normal användning av produkten enligt vad som förutses i bruksanvisningen. Garantin gäller således inte vid skada som orsakats av felaktig användning, slitage eller olycka. För varaktigheten på garantin för fabrikationsfel, se de specifika bestämmelserna i gällande nationell lagstiftning i in-köpslandet, i tillämpliga fall.

## KORY PLUS i-SIZE (85-40 سم)

مقعد السيارة هذا من النوع المعتمد وفقاً للمواصفة ECE R 129/03 لنقل الأطفال:

- الذين تتراوح أطوال قامتهم بين 40 و 85 سم (بحد أقصى 13 كجم). المقعد المتكامل Universal ISOFIX "i-Size"/ Universal Belted (الشكل 1);
- العمر: منذ الولادة حتى 15 شهراً تقريباً.
- الوضعية الموجهة للخلف فقط.

### تعليمات الاستخدام

من أجل تجنب المخاطر عند استخدام المنتج، اقرأ كتيب التعليمات بالكامل بعناية قبل تثبيت مقعد السيارة واحتفظ بالكتيب للرجوع إليه في المستقبل.

### تحذيرات

- قبل الاستعمال، قم بإزالة كافة الأكياس البلاستيكية وخامات التغليف. وأعددها عن متناول الأطفال. برجاء التخلص من هذه الأغراض ضمن النفايات المصنفة بالتوافق مع القوانين السارية.
- لا تدخل أصابعك في آليات العمل.
- كل دولة لديها قوانين وتشريعات أمان مختلفة لنقل الأطفال في السيارات. لذلك يُنصح بالاتصال بالسلطات المحلية للحصول على مزيد من المعلومات.
- تجنب استعمال هذا المنتج من قبل أي شخص قبل اطلاعه على التعليمات. احتفظ بهذا الدليل للرجوع إليه عند الحاجة في المستقبل.
- تأكد أن جميع الركاب في السيارة يعرفون كيفية إخراج الطفل من مقعد الطفل للسيارة في حالة الطوارئ؛
- خلال قيادة السيارة و قبل إجراء أي عملية ضبط لمقعد الأطفال للسيارة أو ضبط لوضعية الطفل يجب إيقاف السيارة في مكان آمن.
- خلال الأشهر القليلة الأولى بعد الولادة، قد يعاني الأطفال من صعوبة التنفس في وضعية الجلوس. لذا تجنب ترك الأطفال نائمين في المقعد حتى يستطيعوا رفع رؤوسهم بأنفسهم.

- الأطفال الذين يولدون في وقت مبكر قبل الأسبوع 37 من الحمل يمكن أن يتعرضوا للخطر عند إجلاسهم في مقعد الأطفال للسيارة. فهؤلاء الرضع يمكن أن يتعرضوا لصعوبات في التنفس عند إجلاسهم في مقعد طفل للسيارة. ولذلك نُوصى بالتواصل مع طبيب أو فريق طبي بالمستشفى. قبل مغادرة المستشفى. حيث يمكنهم تقديم النصح حول أنسب نوع مقعد طفل للسيارة لحالة طفلك.
- احرص على نحو منتظم على التأكد من عدم تمكن الطفل من فتح إبرزم الأمان بمقعد الأطفال للسيارة وعدم تمكنه من اللعب بأية أجزاء خاصة به.
- يجب عدم السماح للأطفال باللعب بمكونات وأجزاء مقعد السيارة.
- إذا لم يتم استخدام مقعد الأطفال، فينبغي تركه مثبتاً بمقعد السيارة، أو طيه وحفظه في صندوق السيارة مع إدخال مقبض ضبط إمالة المقعد بأكمله في الجزء السفلي من مقعد الأطفال. إن مقعد السيارة غير المؤمن قد يمثل خطر لراكبي السيارة في حالة وقوع حادث أو فرملة قوية أو مفاجئة.
- يجب إجراء أية تعديلات على مقعد السيارة بمعرفة شخص بالغ فقط.
- يزداد خطر التعرض للإصابات البالغة، ليس في حالة وقوع حادث فقط وإنما أيضاً في ظروف أخرى (الكبح المفاجئ، وغيرها)، إذا لم يتم اتباع هذه التعليمات بعناية شديدة.
- إن كافة أنواع مقاعد السيارة لا تضمن الأمان الكامل للطفل في حالة وقوع حوادث. ولكن استعمال هذا المنتج يقلل من معدل خطورة الإصابات البالغة أو حالات الوفاة التي يمكن التعرض إليها. وذلك في حالة التركيب الصحيح.
- استخدم مقعد الأطفال للسيارة بحيث يكون مركباً على نحو صحيح. حتى في الرحلات القصيرة. إن عدم ربطهم يهدد سلامة طفلك. بشكل خاص. تأكد من شد حزام مقعد الأطفال للسيارة بشكل صحيح وخلوه من العقد والوضعية الصحيحة..
- خفف من استخدام كافة ركاب السيارة لأحزمة الأمان المخصصة لهم. وذلك للمحافظة على سلامتهم الشخصية ولأنه من المحتمل أن يتسببوا في إصابة الطفل في حالة وقوع حادث خلال الرحلة أو بسبب الكبح المفاجئ.
- يجب التحقق إن مقاعد السيارة (القابلة للطوي أو للإمالة أو الدوران) مؤمنة جيداً.
- بعد التعرض لحادث ما وحتى لو كان بسيط، يجب تبديل مقعد الأطفال للسيارة لاحتمالية تعرضه لأضرار غير مرئية بالعين المجردة.
- لا تستخدم مقاعد الأطفال للسيارة مستعملة بالسيارة: من المحتمل أن تكون بنيتها ملحقمة بأضرار غير مرئية بالعين المجردة. ولكنها تؤثر سلبياً على فاعلية المنتج من حيث المحافظة على السلامة.
- لا تستخدم مقعد سيارة متعرض للضرر أو التشوه أو متآكل بشكل بالغ، أو به أجزاء مفقودة وإلا فقد تتعرض خواص السلامة والأمان الأصلية للضرر.
- لا تقم بإزالة الملصقات أو الشعارات من المنتج.





## قائمة الأجزاء

## مقعد السيارة (الشكل 2)

- A. مقبض حمل
- B. مسند الرأس
- C. أشرطة الكتف
- D. حزام أمان مقعد الأطفال للسيارة
- E. الإبزيم
- F. شريط الحوض المبطن
- G. وسادة التخفيض
- H. زر ضبط الحزام
- I. شريط ضبط الأحزمة
- J. موجه حزام البطن
- K. أزرار ضبط الذراع
- L. مثبتات Fast-In
- M. أزرار تحرير عربة الأطفال
- N. دليل الحزام القطري
- O. أزرار ضبط مسند الرأس
- P. السقف

## القاعدة (الشكل 3)

- A. قضيب الارتداد
- B. وصلات نظام إيزوفيكس
- C. مؤشرات مثبت نظام إيزوفيكس :
- D. أزرار وصلة إيزوفيكس
- E. ساق الدعم
- F. زر ضبط ارتفاع ساق الدعم
- G. ممين التركيب السليم لساق الدعم

- لا يجوز استبدال كسوة المقعد بأخرى. إلا إذا كان مصرحاً بها من الجهة الصانعة. وذلك لأنها تمثل جزء لا يتجزأ من مقعد الأطفال. لا تستعمل مقعد الأطفال للسيارة أبداً بدون الكسوة وذلك حفاظاً على سلامة الطفل.
- يجب استبدال مقعد الأطفال في حالة تعرض الحزام للقطع أو التلف.
- يجب أن لا تنم أية تعديلات على هذا المنتج. بأي حال من الأحوال. إلا بمعرفة الجهة الصانعة. ويجب عدم تركيب أي ملحقات إضافية أو قطع غيار أو أجزاء غير مودة مع مقعد الأطفال للسيارة وغير معتمدة من قبل الجهة الصانعة.
- لا تستخدم أية أشياء كالوسادات أو البطانيات وغيره لإبعاد مقعد الأطفال للسيارة عن مقعد السيارة أو لإبعاد الطفل عن مقعد الأطفال للسيارة: لأنها قد تمنع مقعد الأطفال للسيارة من تأدية وظيفته بالشكل الصحيح في حالة وقوع حادث.
- يجب التحقق من عدم وجود أشياء أو انحنسارها ما بين مقعد الأطفال للسيارة ومقعد السيارة أو ما بين مقعد الأطفال للسيارة وباب السيارة.
- لا تقم بنقل أشياء أو أمتعة سائبة أو غير مؤمنة على الرف الخلفي من السيارة: ففي حالة وقوع حادث أو فرملة قوية أو مفاجئة للسيارة قد تسبب إصابات للركاب.
- يجب عدم ترك الطفل على الإطلاق وحده في السيارة لأن ذلك قد يمثل خطراً!
- يجب عدم نقل أكثر من طفل واحد في نفس الوقت على مقعد السيارة.
- يحظر إعطاء طعام لطفلك أثناء السفر. وخاصة المصاصات. المصاصات ذات الحلوى الجامدة أو أية أطعمة على أعواد. فقد تعرض طفلك للإصابة في حالة وقوع حادث أو بسبب الكبح المفاجئ.
- ينصح خلال الرحلات الطويلة التوقف عدة مرات للراحة: يتعرض الأطفال للتعب بسهولة أثناء استخدام مقعد الأطفال للسيارة ويحتاجون للتحرك. يُوصى بوضع وإخراج الأطفال من مقعد الأطفال للسيارة من جهة.
- في حالة ترك السيارة في الشمس تأكد من عدم تعرض أجزاء مقعد الأطفال للسيارة للسخونة الشديدة: إذا كانت ساخنة اتركها لتبرد قبل إجلال الطفل عليها وذلك لتجنب تعرضه لحروق.
- لا تستخدم المنتج لأكثر من 5 أعوام. فبعد هذه المدّة، قد تؤدي تغييرات الخامات (مثلاً بسبب التعرض لأشعة الشمس) إلى تقليل أو فقدان فعالية المنتج.
- لا تتحمل شركة Artsana أي مسؤولية عن الأضرار الناجمة عن عدم استخدام المنتج بالشكل الصحيح أو بسبب أي استعمال يختلف عن التعليمات المذكورة.

- H. أذرع خريبر مقعد السيارة  
 ا. فتحات تثبيت المقعد  
 ل. مؤشرات تأكيد التثبيت الصحيح لمقعد السيارة بالقاعدة  
 K. تدوير بزاوية 360°  
 ل. مؤشر تأكيد الوضع الصحيح للحركة  
 M. موجهاً إيزوفيكس

#### الوضع الصحيح في السيارة

40-85 سم

يمكن تركيب مقعد السيارة Kory Plus بطريقتين مختلفتين: مع قاعدة i- Full 360 Size وبدون قاعدة i Full 360. باستخدام أحزمة أمان السيارة فقط. يمكن شراء قاعدة i-Size Full 360 بشكل منفصل كملحق.

#### • التهيئة مع القاعدة

هذا هو نظام تثبيت الأطفال المتقدم i-Size، النوع المعتمد وفقاً للائحة ECE R129 للاستخدام على مقاعد السيارة المتوافقة مع نظام i-Size وفقاً للتعليمات المقدمة من قبل الشركة المصنعة للسيارة في دليل التعليمات الخاص بالسيارة. إذا ساورك الشك، توجه إما إلى الشركة المصنعة لنظام تثبيت الأطفال المؤازر أو بائع التجزئة. إذا كانت السيارة لا تحتوي على مقعد i-Size، فتتحقق من قائمة توافق السيارة، المتوفرة عبر رمز الاستجابة السريعة الموجود على ملصق تثبيت المنتج وفي نهاية هذا الدليل.

#### • التهيئة دون القاعدة

هذا هو نظام تثبيت الأطفال المتقدم i-Size، النوع المعتمد وفقاً للائحة ECE R129 للاستخدام على مقاعد السيارة المتوافقة مع نظام i-Size وفقاً للتعليمات المقدمة من قبل الشركة المصنعة للسيارة في دليل التعليمات الخاص بالسيارة. إذا ساورك الشك، توجه إما إلى الشركة المصنعة لنظام تثبيت الأطفال المؤازر أو بائع التجزئة.

	نظام أحزمة مدمج + قاعدة i-Size Full 360 مع ساق دعم أو نظام أحزمة مدمج + أحزمة أمان السيارة	40-85 سم (موجه للخلف)
--	--	-----------------------

1. 40-85 سم (بحد أقصى 13 كجم) المقعد i-Size Universal ISOFIX الموجه خلف (Integral Universal ISOFIX "i-Size"): التركيب مع قاعدة i-Size Full 360 مع ساق دعم (انظر الرسوم التوضيحية من الرقم 4 إلى 13B)

يجب استخدام وسادة التخفيض من 40 سم حتى 60 سم.

#### وسادة التخفيض

		من 40 سم حتى 60 سم
		< 60 سم

#### مناطق التركيب

أ) لا تقم بتركيب مقعد الطفل للسيارة في نطاق تنشيط الوسادة الهوائية. لا يمكن استخدام مقعد السيارة على مقعد الراكب الأمامي إلا إذا تم إلغاء تفعيل الوسادة الهوائية الأمامية: ارجع إلى تعليمات الجهة الصانعة للسيارة أو انظر دليل المالك للاطلاع على التعليمات التي توضح كيفية إيقاف فعالية الوسادة الهوائية. يُنصح دائماً بتحرير مقعد السيارة للخلف إلى أبعد وضع ممكن. وذلك اعتماداً على وجود ركاب جالسين في الخلف. لا تقم أبداً باستخدام مقعد الأطفال للسيارة هذا على مقاعد سيارة موجهة نحو الجانب أو بوضعية معاكسة لمقعد السائق (الشكل

18). بناءً على نتائج إحصاءات الحوادث. يعتبر مقعد السيارة الخلفي بشكل عام أكثر أمانًا من المقعد الأمامي: لذلك، نوصي بتثبيت مقعد السيارة بالمقعد الخلفي للسيارة.

ب) يجب تثبيت مقعد السيارة بحيث يكون مواجهًا للخلف فقط.

ج) يجب التركيب فقط على مقاعد السيارة المزودة بنظام أيزوفيكس.

د) يجب ألا يزيد وزن الطفل على 13 كجم.





هـ) أثناء التركيب باستخدام نظام أيزوفيكس، لا يجوز تثبيت حزام أمان السيارة خلف مقعد السيارة، لأن هذا قد يقوم بتشغيل الجزء القابل للنفخ لحزام الأمان.

و) استخدام وسادة التخفيض (مضمنة) إلزامي حتى طول 60 سم. بدءًا من 61 سم، لا تُعد وسادة التخفيض ضرورية.

2. 85-40 سم (بحد أقصى 13 كجم) المقعد i-SIZE Universal الوجه للخلف (Uni-versal Belted): التركيب باستخدام أحزمة مقاعد السيارة ثلاثية النقاط (انظر الرسوم التوضيحية من الرقم 16 إلى 26)

يجب استخدام وسادة التخفيض من 40 سم حتى 60 سم.

وسادة التخفيض

		من 40 سم حتى 60 سم
		< 60 سم

مناطق التركيب

أ) لا تقم بتركيب مقعد الطفل للسيارة في نطاق تنشيط الوسادة الهوائية. لا يمكن

استخدام مقعد السيارة على مقعد الراكب الأمامي إلا إذا تم إلغاء تفعيل الوسادة الهوائية الأمامية: ارجع إلى تعليمات الجهة الصانعة للسيارة أو انظر دليل المالك للاطلاع على التعليمات التي توضح كيفية إيقاف فعالية الوسادة الهوائية. يُنصح دائمًا بتحرك مقعد السيارة للخلف إلى أبعد وضع ممكن. وذلك اعتمادًا على وجود ركاب جالسين في الخلف. لا تقم أبدًا باستخدام مقعد الأطفال للسيارة هذا على مقاعد سيارة موجهة نحو الجانب أو بوضعية معاكسة لمقعد السائق (الشكل 18). بناءً على نتائج إحصاءات الحوادث، يعتبر مقعد السيارة الخلفي بشكل عام أكثر أمانًا من المقعد الأمامي: لذلك، نوصي بتثبيت مقعد السيارة بالمقعد الخلفي للسيارة.

ب) يجب تثبيت مقعد السيارة بحيث يكون مواجهًا للخلف فقط.

ج) يجب ألا يزيد وزن الطفل على 13 كجم.

د) استخدام وسادة التخفيض (مضمنة) إلزامي حتى طول 60 سم. بدءًا من 61 سم، لا تُعد وسادة التخفيض ضرورية.

هـ) يجب أن يكون مقعد السيارة مزود بحزام أمان ثلاثي النقاط. سواء الاستاتيكية أو العاملة بكرة سحب. المعتمدة وفقا للائحة UN/ECE رقم 16 أو أية مواصفات مماثلة (الشكل 16).

و) جنب تركيب مقعد الطفل للسيارة في مقعد السيارة المزود بحزام أمان ثنائي النقاط فقط (الشكل 17).

ح) في حالة استخدامه في سيارة مجهزة بأحزمة مقاعد خلفية مع وسادات هوائية مدمجة (أحزمة مقعد قابلة للانتفاخ). فقد يتسبب الخلوص البيئي بين الجزء القابل للانتفاخ من حزام المقعد ونظام تثبيت الأطفال هذا في تعرض الطفل للإصابة أو الوفاة. عند استخدام مقعد السيارة في سيارات مجهزة بحزام مقعد خلفي مع وسادات هوائية مدمجة (أحزمة المقاعد القابلة للانتفاخ). اتبع دليل تعليمات الجهة الصانعة للسيارة.

أوضاع المقبض

يمكن ضبط مقبض مقعد الطفل للسيارة على 3 أوضاع (الشكل 30).

A. وضع للنقل في السيارة مع القاعدة ودونها وللحمل باليد.

B. وضع المهذ الهزاز أو عندما تحتاج إلى تثبيته في عربة أطفال مناسبة من Chicco.

C. وضع المهذ الهزاز المثبت. لضبط الوضع، اضغط الزرين (K) على قضيب المقبض معًا لتدويره على الوضع المرغوب إلى أن تسمع صوت "كليك" الدال على التثبيت في المكان.

الاستخدام كمقعد هزاز  
مهم! اقرأ التعليمات جيداً واحتفظ بها للرجوع إليها فيما بعد.

#### تنبيه

- يُحظر ترك الطفل دون مراقبة.
- توقف عن استخدام المنتج عندما يبدأ الطفل في محاولة الجلوس.
- يُحظر استخدام هذا المنتج على سطح مرتفع (طاولة مثلاً).
- لذا يجب استعمال أحزمة الأمان دائماً.
- مقعد السيارة هذا غير مصمم لنوم الطفل فيه لفترات طويلة. مقعد الطفل للسيارة هذا ليس بديلاً عن سرير أو مهد الطفل. فإذا كان الطفل بحاجة إلى النوم، فينبغي نقله إلى سرير أو مهد للطفل مناسب.
- تجنب استخدام مقعد السيارة في حالة كسر أو فقدان جزء من أجزائه.
- لا تستخدم ملحقات أو قطع غيار أخرى بخلاف تلك المعتمدة من قبل شركة Artsana.
- قبل حمل مقعد السيارة، قم دائماً بتحريك مقبض الحمل إلى الوضع A (رأسى).
- في حالة عدم استخدام مقعد السيارة في السيارة، فإنه يمكن استخدامه كمقعد هزاز.
- لا تستخدم مقعد السيارة في حالة تمكن الطفل من الوقوف دون مساعدة.



#### تنظيف الكسوة القماشية

يمكن إزالة غطاء كسوة مقعد الأطفال وغسله يدويًا أو في غسالة الملابس عند درجة حرارة 30°م. في حين يمكن فقط غسل وسادة التخفيض يدويًا. يرجى الرجوع إلى تعليمات التنظيف على الملصق الموجود على القماش، والذي يشتمل على رموز الغسيل الآتية:

يتم الغسل يدويًا



غسيل بغسالة الملابس بدرجة حرارة 30°م.



لا تستخدم مبيّضات



لا تقم بالتجفيف في الغسالة الأوتوماتيك



لا تقم بالكي



لا تقم بالتنظيف الجاف



لا تستعمل أبدًا أية مواد تنظيف كاشطة أو مذيبات. تجنب جفيف غطاء الكسوة في الجفف. واتركه يجف مع تجنب عصره. ليس من الممكن استبدال الكسوة إلا بأخرى موثقة من قِبَل الشركة المصنعة. وذلك لأن الكسوة هي جزء مكمل لمقعد الأطفال للسيارة وهي جزء من أجزاء السلامة. تنبيه! لا تستعمل مقعد الأطفال للسيارة أبدًا بدون الكسوة وذلك حفاظاً على سلامة الطفل. لإزالة الكسوة القماشية، اتبع التعليمات التالية:

الكسوة

- قم بفك أحزمة مقعد السيارة.
- قم بإزالة أحزمة الكتف عن طريق الفتحات الموجودة على مسند الظهر.
- افصل الأريطة المرنة الموجودة أسفل منطقة الجلوس في مقعد السيارة.
- اسحب الغطاء للخارج.
- مسند الرأس
- افصل الزر الموجود في الجزء الخلفي من مسند رأس مقعد السيارة لفصله عن الهيكل.
- اسحب مسند الرأس للخارج.

كيفية تنظيف الأجزاء البلاستيكية والمعدنية

لا تستعمل إلا قطعة قماش مبللة لتنظيف الأجزاء البلاستيكية أو المعدنية المصبوغة. لا تستعمل أبدًا أية مواد تنظيف كاشطة أو مذيبات. يحظر تزييت الأجزاء المتحركة في مقعد الأطفال للسيارة.

التأكد من سلامة الأجزاء

يجب القيام دوريًا بتفحص سلامة وحالة استهلاك الأجزاء التالية:

- الغطاء القماشى: تأكد من عدم خروج البطانة أو من تساقط أجزاء من البطانة. تأكد من حالة الأحزمة: التي يجب أن تكون سليمة دائماً.
- الأحزمة: من عدم تنسل بطانة الكسوة ومن عدم تآكل سُمك شريط الحزام في الأجزاء المعنية في حزام الضبط. الحزام الفاصل وعلى أحزمة الأكتاف ونطاق لوحة ضبط الأحزمة.
- الأجزاء البلاستيكية: تأكد من حالة استهلاك الأجزاء البلاستيكية التي يجب أن تكون خالية من أية علامات تدل على تلفها أو فقدانها للونها.

#### تخزين المنتج

عندما لا يكون مقعد الأطفال للسيارة مثبتاً في السيارة، ننصح بالاحتفاظ به في مكان جاف وبعيد عن مصادر الحرارة والغبار والرطوبة وأشعة الشمس المباشرة.

#### التخلص من المنتج

بعد انقضاء العمر الافتراضي لمقعد الأطفال للسيارة، يجب التوقف عن استعماله والتخلص منه مع الخلفات الأخرى. احرص دائماً على التخلص من مقعد الأطفال للسيارة طبقاً للإرشادات والتشريعات المنصوص عليها في البلد الذي يستخدم فيه.

#### الضمان

هذا المنتج يتمتع بضمان جودة عند الاستخدام في الظروف الاعتيادية كما هو موضح في التعليمات. لذلك لا يسري الضمان في حالة الأضرار الناجمة عن الاستخدام غير السليم أو التآكل أو الأحداث العارضة. وبالنسبة لمدة الضمان ضد عيوب المطابقة فيرجى الرجوع إلى الأحكام الخاصة الواردة في القوانين المعمول بها محلياً في بلد البيع. حيثما وجدت.

- I** ARTSANA S. P. A.  
Via Saldarini Catelli, 1  
22070 Grandate – Como – Italia  
800-188 898  
www.CHICCO.it
- F** ARTSANA FRANCE S.A.S.  
17/19 Avenue De La Metallurgie  
93210 Saint Denis La Plaine - France  
0820 87 00 41 (0.12€Ttc/Mn)  
www.CHICCO.fr
- D** ARTSANA GERMANY GMBH  
Borsigstrasse 1-3  
D-63128 Dietzenbach-Deutschland  
+49 6074 4950  
www.CHICCO.de
- E** ARTSANA SPAIN S.A.U.  
C/Industria 10  
Pol. Industrial Urtsina  
Apartado De Correos 212 - E  
28923 Alcorcon (Madrid)-Spain  
902 117 093  
www.CHICCO.es
- P** ARTSANA PORTUGAL S.A.  
Rua Humberto Madeira, 9  
2730-097 Queluz De Baixo Barcarena Portugal  
21 434 78 00  
800 20 19 77  
www.CHICCO.pt
- NL** ARTSANA BELGIUM N.V.  
Temselaan 5 B-1853 Strombeek - Bever  
- Belgium  
+32 23008240  
www.CHICCO.be

**TR** İthalatçı firma: Artsana Turkey Bebek ve Sağlık  
Ürünleri A.Ş. - İçerenköy Mh. Erkut Sk. No:12 Üner  
Plaza K:12 - Ataşehir İSTANBUL - Tel: 0 216 570 30 30  
Üretici Firma: Artsana S.p.A.  
Via Saldarini Catelli, 1 - 22070 Grandate (CO)-Italy  
Tel: (+39) 031 382 111  
Yetkili Servis: Eser Puset Tamir ve Bakım Servisi Tic.  
Ltd. Şti. - Seyrantepe Mh. İspar İş Merkezi No:107 -  
Kağıthane İSTANBUL - Tel: 0 212 570 30 78

**PL** ARTSANA POLAND Sp.z o.o.  
Ul. Polczyńska 31 A  
01-377 Warszawa  
+48 22 290 59 90  
www.CHICCO.pl

**RUS** Импортёр/Дистрибьютор/Уполномоченное  
изготовителем лицо ООО "Артсана Рус"  
Россия 125009 г. Москва,  
Десятный переулк, д. 4,  
стр.1, эт.5, пом.1, ком. 1  
тел. +7 (495)662-30-27  
www.chicco.ru

**CH** ARTSANA SUISSE S.A  
Stabile la Punta Via Cantonale 2/b  
6928 Manno (TI)-Svizzera  
+41 (0)91 935 50 80  
www.CHICCO.ch

**BR** ARTSANA BRASIL LTDA.  
Av. Comendador Aladino Selmi  
4630 - Galpões 06 e 07 - Vila San Martin  
Campinas - SP - CEP: 13069-096  
+55 11 2246-2100  
www.CHICCO.com.br

**MX** ARTSANA MEXICO S.A  
Dec V. Ruben Dario 1015  
Colonia Lomas De Providencia 44647  
Guadalajara, Jalisco-Mexico  
01 800 702 8983  
www.CHICCO.com.mx

**AR** ARTSANA ARGENTINA S.A.  
Av. Santa Rita 2731 Piso 1 Of 5,  
1609 Boulogne, Buenos Aires - Argentina  
Phone: (011) 5254-3030  
www.CHICCO.com.ar

**IN** ARTSANA INDIA PRIVATE LIMITED,  
7Th Floor, Tower B, Paras Twin Towers,  
Golf Course Road, Sector 54  
Gurgaon – 122002 - Haryana, India  
(+91)(124)(4964500)  
www.CHICCO.in



ARTSANA S.p.A.  
Via Saldarini Catelli, 1  
22070 Grandate (CO) - Italy  
Tel. (+39) 031 382 111  
Fax (+39) 031 382 400  
www.CHICCO.com





[chicco.fr/tri-selectif.html](http://chicco.fr/tri-selectif.html)

