

STROLL IN 2

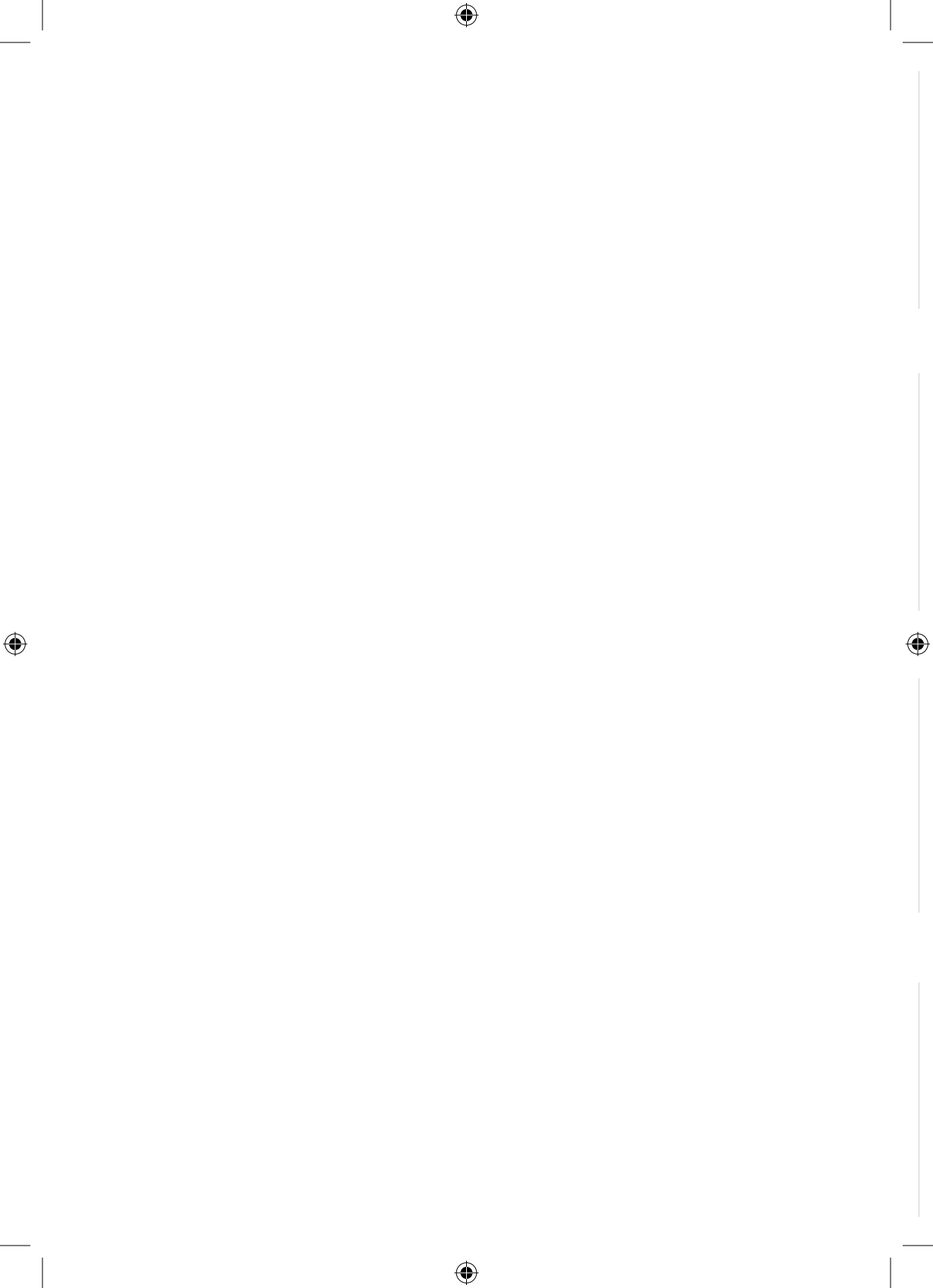

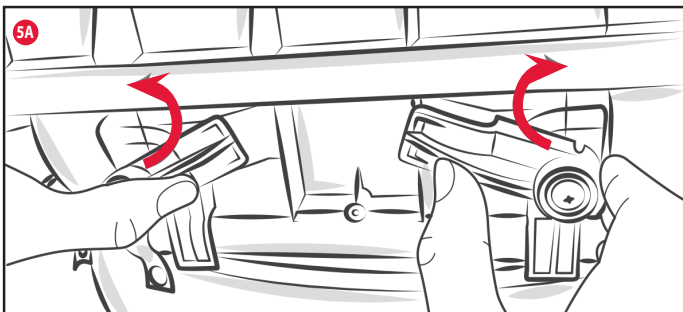

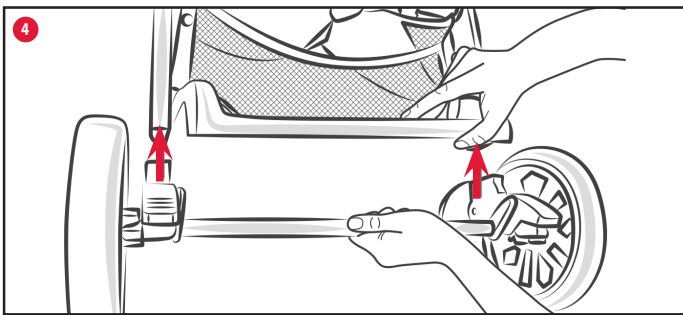

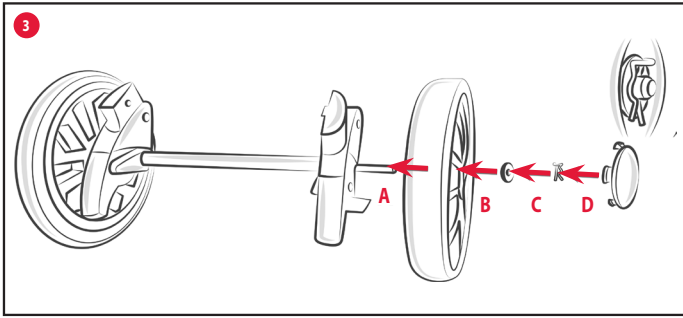
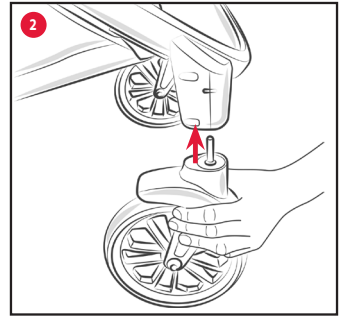
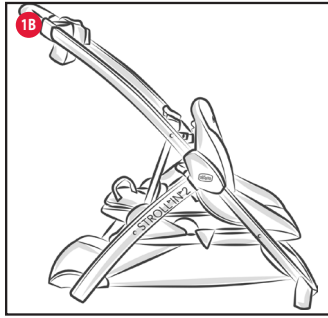
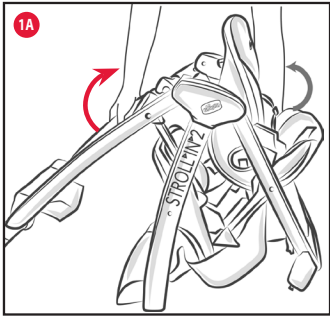
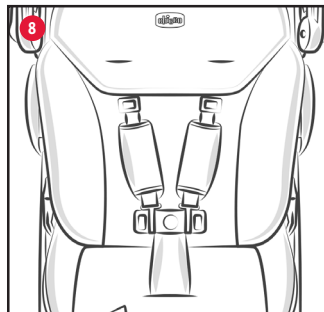
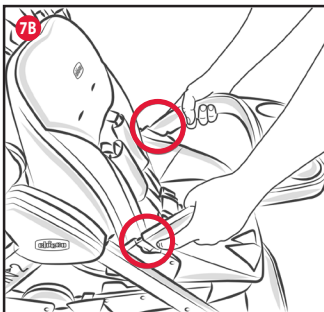
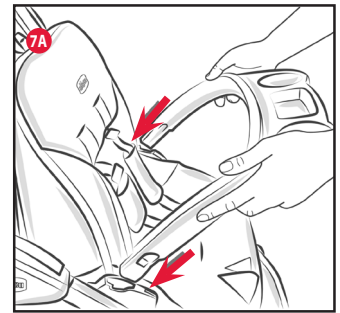
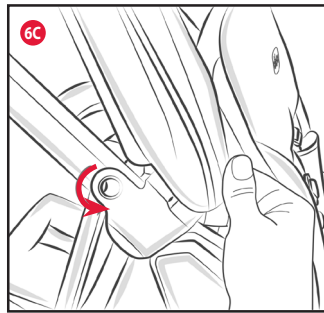
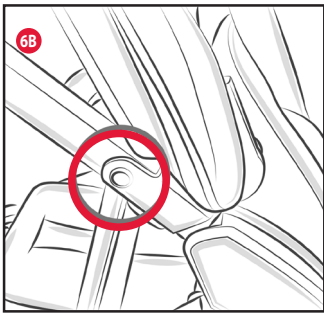
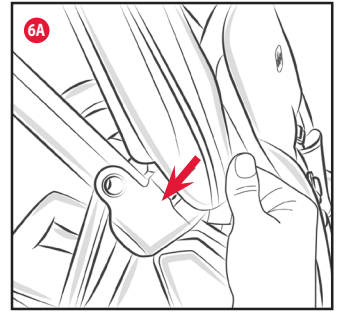
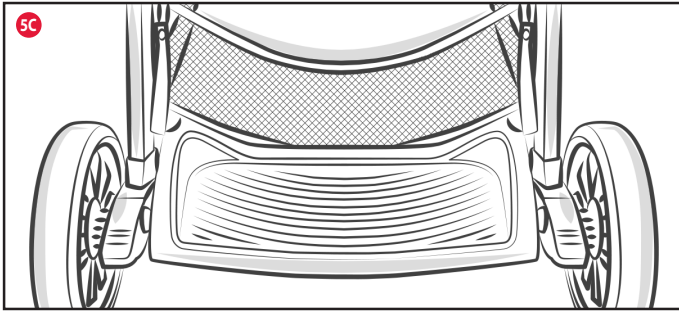
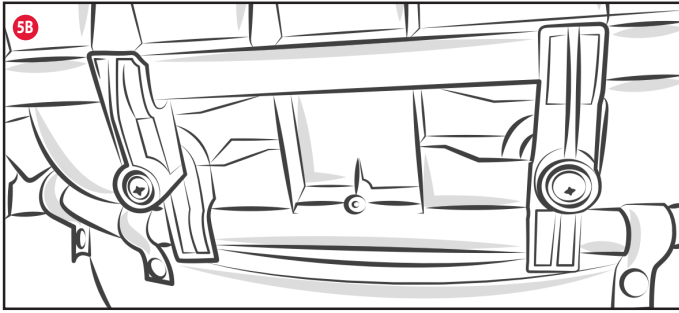

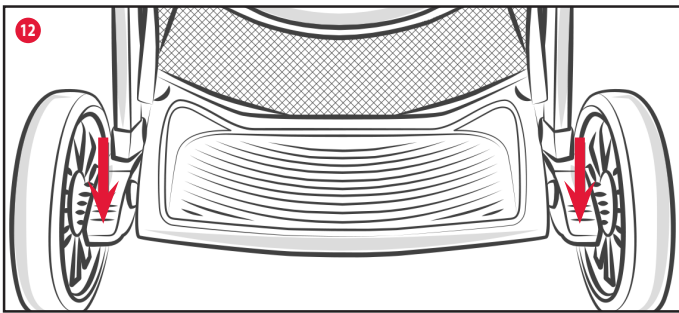
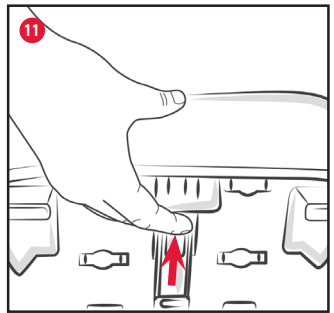
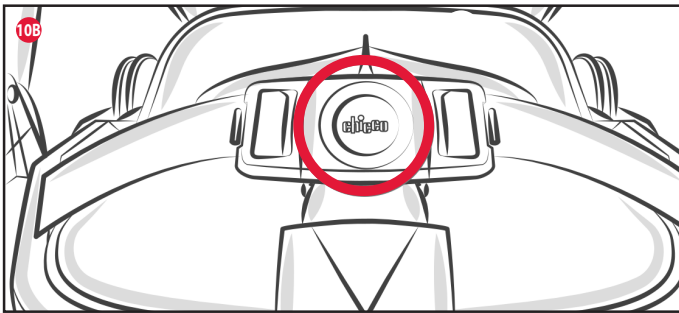
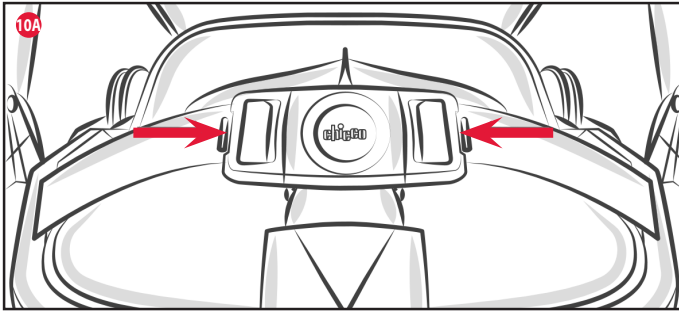
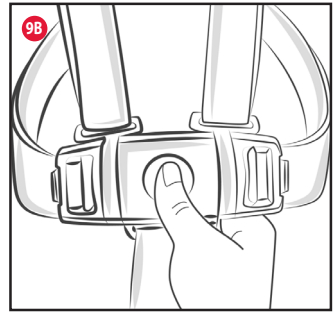
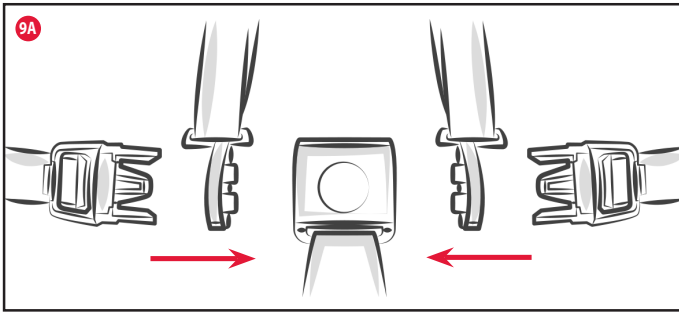

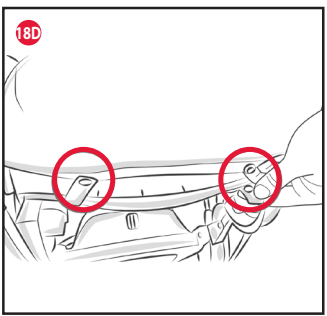
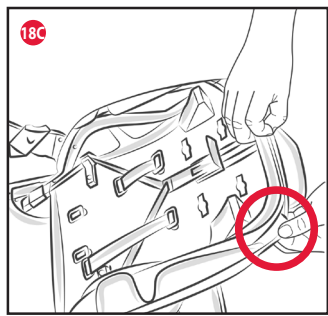
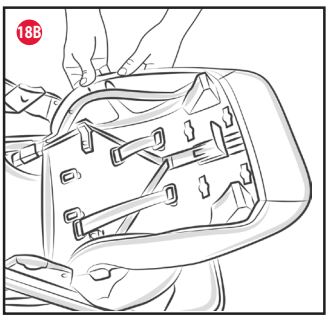
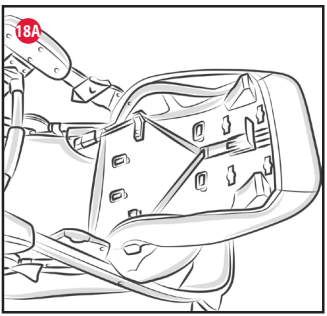
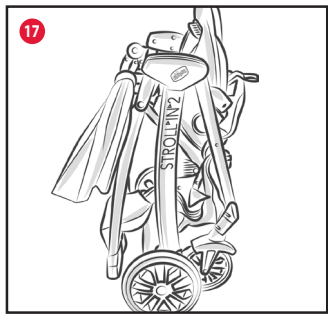
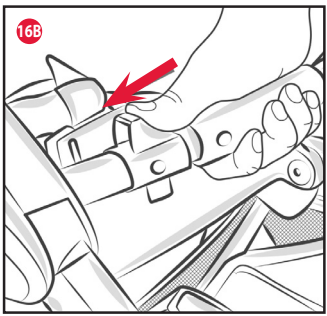
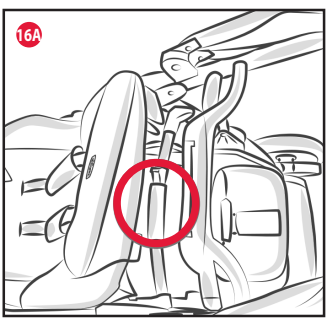
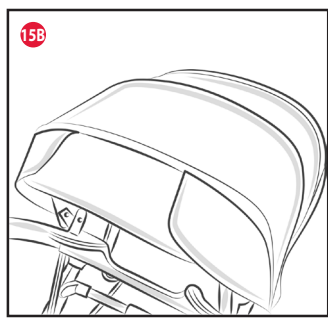
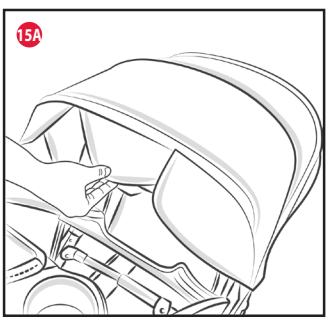
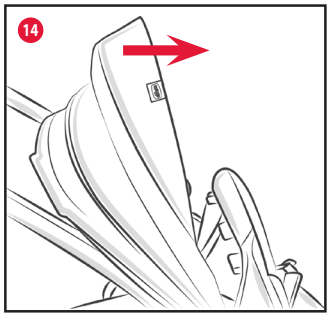
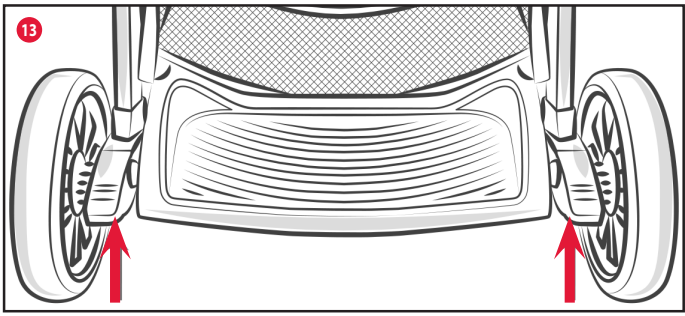

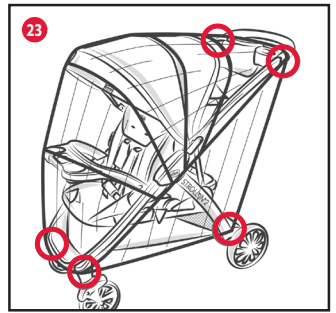
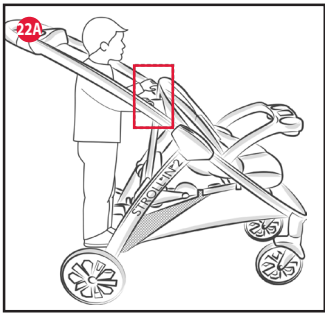
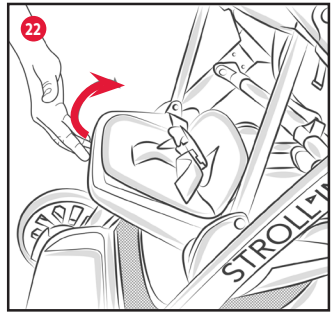
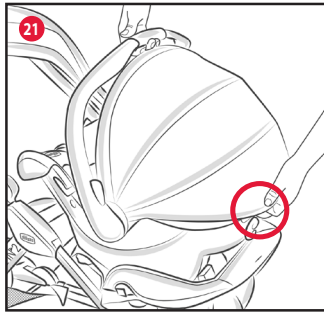
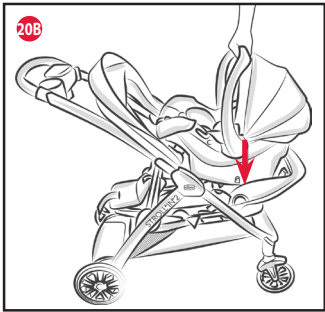
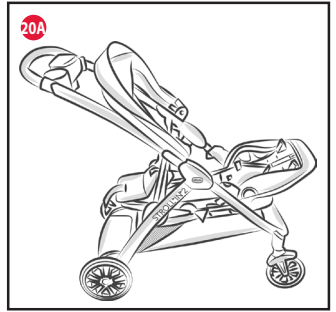
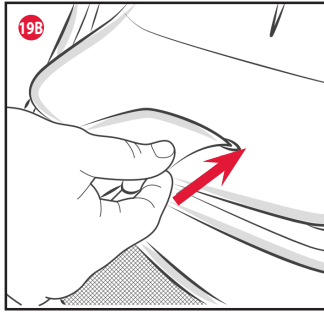
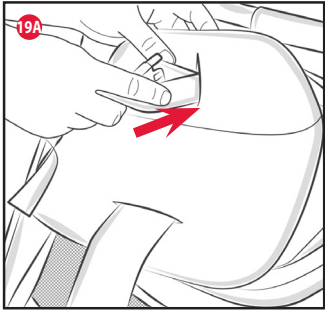
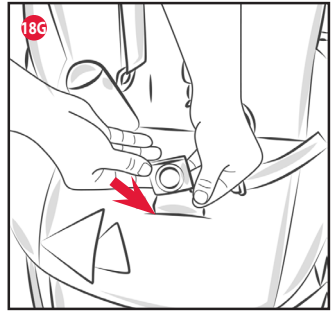
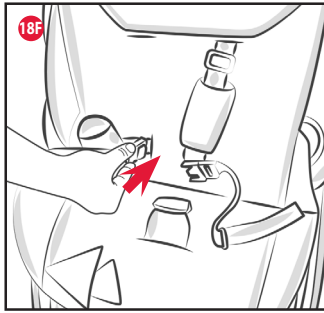
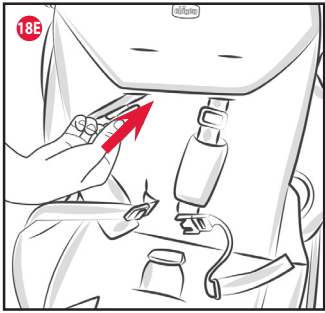

II STROLL'IN'2

Il passeggino Stroll'in'2 è adatto per l'utilizzo da parte di due bambini. È dotato di una seduta anteriore fronte strada a cui si può agganciare anche il Seggiolino Auto CHICCO KEYFIT e di una postazione posteriore utilizzabile nella duplice configurazione: pedana (utilizzabile da un bambino in posizione eretta) o seduta.

IMPORTANTE - CONSERVARE QUESTE ISTRUZIONI PER RIFERIMENTI FUTURI.

ATTENZIONE: PRIMA DELL'USO RIMUOVERE ED ELIMINARE EVENTUALI SACCHETTI DI PLASTICA E TUTTI GLI ELEMENTI FACENTI PARTE DELLA CONFEZIONE DEL PRODOTTO O COMUNQUE TENERLI LONTANI DALLA PORTATA DEI BAMBINI.

AVVERTENZE

- **ATTENZIONE:** Non lasciare mai il vostro bambino incustodito.
- **ATTENZIONE:** Prima dell'uso assicurarsi che tutti i meccanismi di bloccaggio siano correttamente agganciati.
- **ATTENZIONE:** Per evitare lesioni o ferimenti assicurarsi che il vostro bambino sia a debita distanza durante le operazioni di apertura e chiusura del prodotto.
- **ATTENZIONE:** Non lasciare che il vostro bambino giochi con questo prodotto.
- **ATTENZIONE:** Utilizzare sempre la cintura di sicurezza.
- L'uso di spartigambe e cinture di sicurezza è indispensabile per garantire la sicurezza del bambino. Utilizzare sempre le cinture di sicurezza contemporaneamente allo spartigambe.
- **ATTENZIONE:** Prima dell'uso controllare che i meccanismi di aggancio della seduta anteriore, seduta

posteriore e Seggiolino Auto siano correttamente agganciati.

- **ATTENZIONE:** Questo prodotto non è adatto per correre o pattinare.
- L'uso della seduta anteriore è consentita a bambini di età compresa tra 6 e 36 mesi, sino ad un massimo di 15 kg di peso.
- **ATTENZIONE:** Questa seduta non è adatta per bambini di età inferiore a 6 mesi.
- Questo passeggino è adatto a bambini di età compresa tra 0 e 6 mesi e peso di 13 kg, SOLO QUANDO installato il Seggiolino Auto CHICCO KEYFIT sulla seduta principale.
- **ATTENZIONE:** La seduta posteriore è adatta a partire dai 36 mesi di età (maggiore 15 kg) fino a 25 kg.
- **ATTENZIONE:** Il bambino posizionato sulla seduta posteriore, deve essere seduto rivolto verso il genitore che spinge il passeggino. È consentito solo sedersi sulla seduta posteriore, vietato stare in piedi o in ginocchio.
- Solo il seggiolino Auto CHICCO KEYFIT può essere agganciato al passeggino STROLL'IN'2.
- Il dispositivo di frenatura deve essere sempre inserito quando si posiziona e rimuove il bambino.
- Utilizzare il dispositivo frenante ogni qualvolta si sosti.
- Non lasciare mai il passeggino su un piano inclinato, con dentro il bambino, anche se con i freni azionati.
- Non sovraccaricare il cestello. Peso massimo 3 kg.
- Ogni peso attaccato ai manici e/o sullo schienale e/o sui lati del passeggino potrebbe compromettere la stabilità del passeggino.
- Non sovraccaricare il contenitore pre-

sente sul maniglione. Peso massimo 1 kg.

- Non sovraccaricare manicotto / vassoio bambino. Peso massimo 1 kg.
- Non trasportare più di due bambini alla volta.
- Non applicare al passeggino accessori, parti di ricambio o componenti non fornite o approvate dal costruttore.
- Non usare il prodotto se alcune parti sono rotte, strappate o mancanti.
- Con il Seggiolino Auto installato sul passeggino, questo veicolo non sostituisce una culla o lettino. Se il bambino necessita di dormire, allora dovrebbe essere collocato in una navicella, culla o lettino.
- **ATTENZIONE:** La pedana posteriore deve essere utilizzata da un bambino di almeno 36 mesi, avente buon equilibrio e coordinazione, peso massimo 25 kg.
- **ATTENZIONE:** Il bambino deve avere la capacità di usare la pedana in modo sicuro.
- **ATTENZIONE:** Non mettere liquidi caldi nel manicotto paracolpi / vassoio bambino.
- **ATTENZIONE:** Non lasciare bottiglie o biberon in vetro nel manicotto paracolpi/vassoio bambini.
- **ATTENZIONE:** Quando si apre o chiude il passeggino, assicurarsi che il vostro bambino o altri bambini siano a distanza di sicurezza. Assicurarsi che durante queste operazioni, le parti in movimento del passeggino non vengano in contatto con il vostro bambino.
- **ATTENZIONE:** Il manicotto paracolpi/vassoio bambino deve essere rimosso per utilizzare il Seggiolino

Auto CHICCO KEYFIT.

- **ATTENZIONE:** Verificare sempre che il Seggiolino Auto CHICCO KEYFIT sia agganciato in modo sicuro al telaio del passeggino tirandolo verso l'alto.
- **ATTENZIONE:** Assicurarsi sempre che le cinture di sicurezza siano allacciate quando il bambino è posizionato sul Seggiolino Auto CHICCO KEYFIT installato sul passeggino.
- **ATTENZIONE:** Utilizzare questo prodotto solo per trasportare neonati che rispettano i limiti di peso ed età indicate dal Seggiolino Auto CHICCO KEYFIT. Per ulteriori avvertenze e istruzioni prima di utilizzare questo prodotto, fare riferimento al manuale del Seggiolino Auto.
- **ATTENZIONE:** Il Seggiolino Auto CHICCO KEYFIT dovrà essere installato nel telaio solo rivolto verso il posteriore. Il bambino dovrà guardarti mentre spingi il passeggino.
- Verificare prima dell'assemblaggio che il prodotto e tutti i suoi componenti non presentino eventuali danneggiamenti dovuti al trasporto, in tal caso il prodotto non deve essere utilizzato e dovrà essere tenuto lontano dalla portata dei bambini.
- Nelle operazioni di regolazione, assicurarsi che le parti mobili del passeggino non vengano in contatto con il corpo del bambino.
- Assicurarsi che gli utilizzatori del passeggino siano a conoscenza dell'esatto funzionamento dello stesso.
- Il prodotto deve essere assemblato esclusivamente da un adulto.
- Questo prodotto deve essere utilizzato esclusivamente da un adulto.
- Per evitare rischi di strangolamento, non dare al bambino e non riporre

vicino al bambino oggetti muniti di corde.

- Non usare il passeggino sulle scale o sulle scale mobili: si potrebbe perdere improvvisamente il controllo.
- Prestare attenzione quando si sale e scende un gradino o il marciapiede.
- Se lasciate il passeggino esposto al sole per molto tempo, aspettate che si raffreddi prima di mettervi il bambino. L'esposizione prolungata al sole può causare cambiamenti di colore nei materiali e tessuti.
- Evitare il contatto del passeggino con acqua salina per prevenire la formazione di ruggine.
- Non utilizzare il passeggino in spiaggia.
- Quando non in uso, il passeggino va tenuto lontano dalla portata dei bambini.

LISTA DEI COMPONENTI

- Telaio passeggino
- 2 ruote anteriori
- 2 ruote posteriori
- Asse posteriore
- Kit installazione ruote posteriori (2 rondelle, 2 mollette, 2 tappi)
- Manicotto paracolpi/vassoio bambino
- Capotte
- Kit comfort (spallacci e spartigambe imbottiti)
- Tasca portaoggetti
- Mantellina parapigioggia

CONSIGLI PER LA PULIZIA E LA MANUTENZIONE

ATTENZIONE: Questo prodotto necessita di regolare manutenzione periodica. Le operazioni di pulizia e manutenzione devono essere effettuate solo da un adulto.

PULIZIA

Pulire le parti in tessuto mediante una spugna umida e del sapone neutro. Il passeggino è sfoderabile (fare riferimento al capitolo "Vestizione/svestizione seduta"). Per la pulizia delle parti tessili riferirsi alle etichette di lavaggio. Di seguito sono riportati i simboli di lavaggio ed i relativi significati:



Lavare a mano in acqua fredda



Non candeggiare



Non asciugare meccanicamente



Non stirare



Non lavare a secco

Pulire le parti in plastica periodicamente con un panno umido, non utilizzare solventi o prodotti abrasivi. Asciugare le parti in metallo, dopo un eventuale contatto con acqua, al fine di

evitare il formarsi di ruggine.

MANUTENZIONE

Lubrificare le parti mobili, in caso di necessità, con olio secco al silicone. Controllare periodicamente lo stato di usura delle ruote e tenerle pulite da polvere e sabbia. Assicurarsi che tutte le parti in plastica che scorrono sui tubi in metallo siano pulite da polvere, sporco e sabbia, al fine di evitare attriti che possano compromettere il corretto funzionamento del passeggino. Tenere il passeggino in un posto asciutto.

APERTURA E PRIMO MONTAGGIO

1. Aprire completamente il telaio del passeggino (Fig. 1A-1B) fino ad udire il clack di completa apertura.
2. Inserire i perni delle ruote anteriori nelle apposite sedi del telaio (Fig. 2). Ripetere l'operazione anche per l'altra ruota anteriore. ATTENZIONE: Prima dell'uso accertarsi che le ruote siano fissate correttamente, tirandole verso il basso.
3. Per montare ciascuna ruota sull'asse posteriore inserire nell'ordine, vedi Fig. 3:

- ruota (A)
- rondella (B)
- molletta (C)
- tappo (D)

Prestare attenzione ad inserire la molletta di fissaggio come indicato in figura: il lato diritto deve essere inserito nel foro del perno. Ripetere quest'operazione anche per l'altra ruota utilizzando la stessa sequenza.

4. Inserire l'asse posteriore con le ruote montate negli appositi alloggiamenti del telaio fino ad udire un "click" di avvenuto montaggio (Fig. 4).

ATTENZIONE: prima dell'uso accertarsi che le ruote e l'asse posteriore siano fissati correttamente.

5. Per completare il montaggio è necessario agganciare la piattaforma all'asse posteriore (Fig. 5A-5B), ad operazione conclusa la piattaforma risulterà installata come in Figura 5C.
6. Per fissare la capotta agganciare le clip di plastica ai tubi del telaio facendo combaciare i fori delle stesse clip con i relativi perni presenti sui tubi (Fig. 6A-6B). Per rimuovere la capotta, è sufficiente far ruotare verso l'esterno le clip di aggancio (Fig. 6C).

7. Inserire il manicotto paracolpi/vassoio bambino nelle apposite sedi fino ad udire il clack di avvenuto aggancio (Fig. 7A). Per rimuovere il manicotto / vassoio bambino è sufficiente premere i due tasti laterali e tirare verso di sé (Fig. 7B).

ATTENZIONE: il manicotto paracolpi / vassoio bambino non deve essere utilizzato per sollevare il prodotto con il bambino all'interno di esso.

CINTURE DI SICUREZZA

Il passeggino presenta sulla seduta anteriore un sistema di ritenuta a cinque punti di ancoraggio costituito da due spallacci, una cintura girovita ed uno spartigambe con fibbia, mentre, sulla seduta posteriore, un sistema di ritenuta a 3 punti costituita da una cintura girovita ed uno spartigambe con fibbia.

8. Verificare che gli spallacci siano all'altezza ideale per il vostro bambino: in caso contrario regolarne l'altezza (Fig. 8).
9. Dopo aver adagiato il bambino sulla seduta anteriore, infilare le 2 forchette nella fibbia (Fig. 9A) e regolare, se necessario, la larghezza del girovita agendo sui pulsanti esterni della fibbia. Per sganciare la cintura girovita, premere il pulsante centrale (Fig. 9B).
10. Dopo aver adagiato il secondo bambino sulla seduta posteriore, regolare la cinghia girovita agendo sui pulsanti esterni della fibbia (Fig. 10A). Per sganciare la cintura girovita, premere il pulsante centrale (Fig. 10B).

ATTENZIONE: Per garantire la sicurezza del bambino è indispensabile utilizzare contemporaneamente sparti-gambe, cintura girovita e cinture di sicurezza.

ATTENZIONE: Dopo la rimozione delle cinture di sicurezza (es. per il lavaggio), assicurarsi che le cinture siano riassemblate

correttamente usando i punti di ancoraggio. Le cinghie devono essere nuovamente regolate.

REGOLAZIONE SCHIENALE

11. Lo schienale può essere regolato, mediante la leva posta sul retro, in due posizioni. Per inclinare lo schienale è necessario tirare la leva verso l'alto e spingere indietro lo schienale (Fig. 11). Viceversa, per alzare lo schienale, è necessario sollevare la leva o spingere in avanti lo stesso.

ATTENZIONE: Con il peso del bambino le operazioni possono risultare più difficoltose.

FRENI POSTERIORI

Le ruote posteriori sono dotate di freni gemellati che permettono di operare contemporaneamente su entrambe le ruote posteriori agendo su un solo pedale.

12. Per frenare il passeggino, premere verso il basso uno dei due pedali posti al fianco delle ruote posteriori, come mostrato in Figura 12.
13. Per sbloccare il sistema frenante, spingere verso l'alto uno dei due pedali posti al fianco delle ruote posteriori, come mostrato in Figura 13.

CAPOTTA PARASOLE

ATTENZIONE: L'operazione di fissaggio della capotta deve avvenire su entrambi i lati del passeggino. Verificare il corretto bloccaggio della stessa (vedere punto 6).

14. Per aprire la capote, spingere in avanti l'archetto anteriore (Fig. 14).
15. Per una maggior protezione dai raggi solari è possibile incrementare la superficie tessile della capote, estendendo le alette e lo spicchio tessile centrale ripiegati sotto la capote (Fig. 15A-15B).

CHIUSURA PASSEGGINO

ATTENZIONE: Effettuare questa operazione facendo attenzione che il bambino ed eventuali altri bambini siano a debita distanza. Assicurarsi che in queste fasi le parti mobili del passeggino non vengano a contatto con il corpo del bambino. Prima della chiusura, verificare che il cestello portaoggetti sia vuoto e che la capotta sia chiusa.

Il passeggino è dotato di comando di chiusura utilizzabile con una sola mano.

16. Per chiudere il passeggino, raggiungere il dispositivo di chiusura (Fig. 16A), movimentare il cursore "A" verso l'esterno e sollevare contemporaneamente il tubo (Fig. 16B).
17. Una volta chiuso, il passeggino rimane in piedi da solo (Fig. 17).

SVESTIZIONE E VESTIZIONE DEL PASSEGGINO

18. Per rimuovere il vestito dalla seduta anteriore, occorre abbassare completamente lo schienale azionando la leva e spingendolo in avanti (Fig. 18A), sfilare le tre alette in plastica laterali (lato sinistro e lato destro) dalla struttura dello schienale (Fig. 18B) e svestirlo dal bordo superiore dello schienale (Fig. 18C). Sganciare i bottoni automatici posti sotto la seduta e svincolare il tessile dalla seduta (Fig. 18D). Sfilare poi le cinture di sicurezza facendole passare attraverso le asole presenti sullo schienale e sulla seduta (Fig. 18E-18F-18G).
19. Per rimuovere il tessile della seduta posteriore, occorre far passare le cinghie girovita e spartigambe nelle asole come indicato nelle Figure 19A e 19B.

Per vestire di nuovo il passeggino, occorre ripetere le operazioni appena descritte in senso inverso, riassemblare le cinture di sicurezza facendole passare nelle asole tessili.

AGGANCIAMENTO SEGGIOLINO AUTO CHICCO KEYFIT

Sul passeggino può essere installato il Seggiolino Auto CHICCO KEYFIT.

ATTENZIONE: Il Seggiolino Auto CHICCO KEYFIT può essere

installato soltanto in posizione fronte genitori.

20. Per installare il Seggiolino Auto CHICCO KEYFIT sul passeggino, occorre rimuovere il manicotto paracolpi/vassoio ed abbassare completamente lo schienale (Fig. 20A). Posizionare il Seggiolino Auto come indicato in Figura 20B sino ad udire un doppio clack di avvenuto aggancio.

ATTENZIONE: Accertarsi dell'avvenuto aggancio tirando verso l'alto il Seggiolino Auto.

21. Per rimuovere il Seggiolino Auto dal telaio del passeggino, occorre azionare la leva posta sul Seggiolino Auto e sollevare lo stesso (Fig. 21).

PEDANA POSTERIORE

Sul passeggino, posteriormente, è presente una pedana per il trasporto di un secondo bambino in posizione eretta, utilizzabile solo quando la seduta posteriore è completamente sollevata.

22. Per sollevare la seduta è sufficiente ruotarla verso l'alto (Fig. 22).

ATTENZIONE: Quando si spinge il passeggino, non permettere al bambino di stare sulla pedana rivolto all'indietro. Non lasciare che il bambino rimanga in piedi sul sedile. Per evitare la caduta, il bambino deve tenere le maniglie e tenere entrambi i piedi sulla pedana (Fig. 22A-22B).

MANTELLINA PARAPIOGGIA

23. Per fissare la mantellina parapiovvia, far passare i lacci intorno ai tubi del passeggino in corrispondenza delle posizioni indicate in Figura 23 (le operazioni vanno eseguite su entrambi i lati del passeggino). A fine utilizzo, lasciar asciugare all'aria la mantellina qualora si bagnasse.

ATTENZIONE: La mantellina parapiovvia non può essere utilizzata sul passeggino sprovvisto di capotta, poiché può provocare il soffocamento del bambino.

ATTENZIONE: Quando la mantellina parapiovvia è montata sul passeggino non lasciare mai lo stesso esposto al sole con dentro il bambino per il rischio di surriscaldamento.

GARANZIA

Il prodotto è garantito contro ogni difetto di conformità in normali condizioni di utilizzo secondo quanto previsto dalle istruzioni d'uso. La garanzia non sarà applicata, dunque, in caso di danni derivanti da un uso improprio, usura o eventi accidentali. Per la durata della garanzia sui difetti di conformità si rinvia alle specifiche previsioni delle normative nazionali applicabili nel paese d'acquisto, dove previste.

EN STROLL'IN'2

The Stroll'in'2 stroller can be used to transport two children. It has a forward facing front seat to which the CHICCO KEYFIT car seat can be attached and a space at the rear that can be used in two ways: as a footboard (by a standing child) or a seat.

IMPORTANT - KEEP THESE INSTRUCTIONS FOR FUTURE REFERENCE.

WARNING: BEFORE USING, REMOVE AND DISPOSE OF ALL PLASTIC BAGS AND PACKAGING MATERIALS AND KEEP THEM OUT OF REACH OF CHILDREN.

WARNINGS

- **WARNING:** Never leave your child unattended.
- **WARNING:** Ensure that all the locking devices are engaged before use.
- **WARNING:** To avoid injury, ensure that your child is kept away when unfolding and folding this product.
- **WARNING:** Do not let your child play with this product.
- **WARNING:** Always use the restraint system.
- The use of the crotch strap and safety harness is necessary to guarantee the safety of your child. Always use the safety harness in combination with the crotch strap.
- **WARNING:** Check that the front seat, rear seat and car seat attachment devices are correctly engaged before use.
- **WARNING:** This product is not suitable for running or skating.
- The front seat is designed for children aged between 6 and 36 months weighing a maximum of 15 kg.
- **WARNING:** This seat unit is not suit-

able for children under 6 months.

- This stroller is suitable for children from 0 to 6 months weighing a maximum of 13kg, **ONLY WHEN** the CHICCO KEYFIT car seat is installed on the main seat.
- **WARNING:** The rear seat is suitable for children from 36 months and above (over 15kg) up to a maximum weight of 25kg.
- **WARNING:** The child on the rear seat must face the parent pushing the stroller. Children may only sit on the rear seat; they must not stand or kneel on it.
- Only the CHICCO KEYFIT car seat can be attached to the STROLL'IN'2 stroller.
- The parking device shall be engaged when placing and removing the children.
- Always apply the brakes when the stroller is stationary.
- Never leave the stroller on a sloped surface, with a child inside, even with the brakes engaged.
- Do not overload the storage basket. Maximum weight 3 kg.
- Any load attached to the handle and/or on the backrest and/or the sides of the vehicle will affect the stability of vehicle.
- Do not overload the container on the handle. Maximum weight 1 kg.
- Do not overload the bumper bar / children's tray. Maximum weight 1 kg.
- Do not carry more than two children at a time.
- Do not use accessories, replacement parts, or any component not supplied or approved by the manufacturer / distributor.
- Do not use this product if any part

is broken, torn or missing.

- For car seats used in conjunction with a chassis, this vehicle does not replace a cot or a bed. Should your child need to sleep, then it should be placed in a suitable pram body, cot or bed.
- **WARNING:** The rear footboard must only be used by children of at least 36 months with good balance and coordination and weighing a maximum of 25 kg.
- **WARNING:** Your child must be able to use the footboard safely.
- **WARNING:** Do not place hot liquids on the bumper bar/children's tray.
- **WARNING:** Do not leave glass bottles or feeding bottles on the bumper bar/children's tray.
- **WARNING:** Check that your child or other children are at a safe distance when opening and closing the stroller. Ensure that during these operations the moving parts of the stroller do not come into contact with your child.
- **WARNING:** The bumper bar/children's tray must be removed to use the CHICCO KEYFIT car seat.
- **WARNING:** Always check that the CHICCO KEYFIT car seat is securely attached to the frame of the stroller by pulling it upwards.
- **WARNING:** Always check that the safety harnesses are fastened when your child is sat in the CHICCO KEYFIT car seat installed on the stroller.
- **WARNING:** Use this product only to transport babies that meet the weight and age limits indicated by the CHICCO KEYFIT car seat. For further warnings and instructions before using this product, refer to the

car seat manual.

- **WARNING:** The CHICCO KEYFIT car seat must only be installed on the frame facing the rear. Your child must watch you as you push the stroller.
- Before assembly, ensure that the product and its components have not been damaged during transportation. In this case, do not use and keep out of reach of children.
- Ensure that during these operations the moving parts of the stroller do not come into contact with your child.
- Make sure that the person using the stroller knows how to use it safely.
- The product must only be assembled by an adult.
- This product must only be used by an adult.
- To avoid all risk of suffocation, never give children objects with cords or strings attached, or leave them close to such objects.
- Never use the stroller on staircases or escalators: you could suddenly lose control of it.
- Always pay attention when going up and down steps or pavements.
- If the stroller has been exposed directly to sunlight for a long time, leave it to cool down before placing your child in it. Prolonged exposure to direct sunlight may cause the colour of the materials and fabric to fade.
- Prevent the stroller from coming into contact with salty water. It may cause rusting.
- Do not use the stroller on the beach.
- When not in use, the stroller should be kept out of reach of children.

LIST OF COMPONENTS

- Stroller frame
- 2 front wheels

- 2 rear wheels
- Rear axle
- Rear wheel installation kit (2 washers, 2 spring pins, 2 plugs)
- Bumper bar/children's tray
- Hoods
- Comfort kit (padded shoulder and crotch straps)
- Carry-all bag
- Rain cover

TIPS FOR CLEANING AND MAINTENANCE

WARNING: This product requires regular periodical maintenance. The cleaning and maintenance of the product must only be carried out by an adult.

CLEANING

Clean the fabric parts using a wet sponge and neutral soap. The lining can be removed (please refer to the section "Fitting/removing the seat lining"). Please refer to the care labels for instructions on how to clean the fabric parts. Below are the cleaning symbols and their meanings:



Wash by hand with cold water.



Do not bleach



Do not tumble dry



Do not iron



Do not dry clean

Routinely wipe clean plastic parts with a soft damp cloth. Never use solvents or abrasive detergents. Always dry the metal parts to prevent the formation of rust if the stroller has come into contact with water.

MAINTENANCE

If necessary, lubricate the moving parts with dry silicone lubricant. Regularly check the condition of the wheels and clean off all dust and sand. To avoid friction that may compromise the correct functioning of the stroller, make sure that all plastic parts that slide on the metal tubes are free of dust, dirt and sand. Keep the stroller in a dry place.

OPENING AND FIRST ASSEMBLY

1. Completely open the stroller frame (Fig. 1A-1B) until you hear a click.
2. Insert the front wheel pins in the dedicated slots on the frame (Fig. 2). Repeat the operation for the other front wheel.

WARNING: Before using, ensure that the wheels are correctly attached by pulling them downwards.

3. To assemble the wheels on the rear axle, fit the following parts in the correct order, see Fig. 3:

- wheel (A)
- washer (B)
- spring pin (C)
- plug (D)

Make sure you insert the fastening spring pin as indicated in the diagram: the straight side must be inserted in the hole in the pin. Repeat this operation also for the other wheel, following the same sequence.

4. Fit the rear axle with the wheels mounted in the relevant slots in the frame until you hear it click into place (Fig. 4).

WARNING: Before using ensure that the wheels and rear axle are correctly attached.

5. To complete assembly attach the platform to the rear axle (Fig. 5A-5B). When concluded, the platform will be assembled as in Figure 5C.

6. To fit the hood, fasten the plastic clips to the frame's tubes matching the holes in the clips with the pins on the tubes (Fig. 6A-6B). To remove the hood, turn the fastening clips

outwards (Fig. 6C).

7. Insert the bumper bar/children's tray in the dedicated slots until they click into place (Fig. 7A). To remove the bumper bar/children's tray press the two side buttons and pull towards you (Fig. 7B).

WARNING: Never use the bumper bar/children's tray to lift the stroller with your child sitting in it.

SAFETY HARNESS

On the front seat the stroller has a five-point safety harness which consists of two shoulder straps, a waist strap and a crotch strap with buckle. The rear seat has a three-point safety harness which consists of a waist strap and a crotch strap with buckle.

8. Make sure the shoulder straps are at a suitable height for your child: adjust if necessary (Fig. 8).
9. After placing your child in the front seat, insert the two forks in the buckle (Fig. 9A) and adjust the waist belt if necessary by pressing the buttons at the side of the buckle. To unfasten the waist belt press the central button (Fig. 9B).
10. After placing the second child in the rear seat, adjust the waist belt by pressing the buttons at the side of the buckle (Fig. 10A). To unfasten the waist belt press the central button (Fig. 10B).

WARNING: The use of the crotch strap, waist strap and safety harness is necessary to guarantee the safety of your child.

WARNING: After removing the safety harness (e.g. to wash it), ensure that the harness is reassembled correctly using the anchorage points. The harness must be re adjusted.

HOW TO ADJUST THE BACKREST

11. The backrest can be adjusted into two positions using the lever at the rear. To lower the backrest pull the lever up and push the backrest back (Fig. 11). Vice versa, to straighten the backrest lift the lever or push it forwards.

WARNING: These operations may be more difficult if your child is sitting in the chair.

REAR BRAKES

The rear wheels have linked brakes, which can be applied simultaneously on both rear wheels using one pedal only.

12. To apply the brakes, press one of the two pedals at the sides of the rear wheels down, as shown in Figure 12.
13. To release the brakes, push up one of the two pedals to the sides of the rear wheels, as shown in Figure 13.

SUN CANOPY

WARNING: The canopy must be fixed to both sides of the stroller. Ensure that the canopy is correctly secured (see point 6).

14. To open the canopy, push the front arch forward (Fig. 14).
15. For greater protection from the sun's rays it is possible to increase the fabric surface of the canopy by extending the wings and the central fabric segment folded under the canopy (Fig. 15A-15B).

CLOSING THE STROLLER

WARNING: When opening the stroller, make sure that your child or other children are at a safe distance. Make sure that during these operations the moving parts of the stroller do not come into contact with your child. Before closing the stroller, make sure that the storage basket is empty and the canopy is closed.

The stroller has a closing device that can be used with one hand.

16. To close the stroller push cursor "A" on the closing device (Fig. 16A) outwards and lift the tube at the same time (Fig. 16B).
17. When closed, the stroller stands up on its own (Fig. 17).

FITTING AND REMOVING THE STROLLER LINING

18. To remove the lining from the front seat lower the backrest completely by pulling the lever and pushing it forwards (Fig. 18A), remove the three plastic side wings (left and right) from the backrest structure (Fig. 18B) and remove the lining from the top edge of the backrest (Fig. 18C). Undo

the buttons under the seat and remove the fabric from the seat (Fig. 18D). Then remove the safety harness by passing the straps through the holes on the backrest and the seat (Fig. 18E-18F-18G).

19. To remove the fabric from the rear seat, pass the crotch strap and waist strap through the holes as shown in Figures 19A and 19B.

To replace the cover on the stroller, repeat these steps in reverse order and reassemble the safety harness by passing the straps through the fabric holes.

INSTALLING THE CHICCO KEYFIT CAR SEAT

The CHICCO KEYFIT car seat can be attached to the stroller.

WARNING: The CHICCO KEYFIT car seat can only be attached to the stroller in the forward facing position.

20. To install the CHICCO KEYFIT car seat to the stroller remove the bumper bar/tray and completely lower the backrest (Fig. 20A). Position the car seat as shown in Figure 20B until you hear a double click.

WARNING: Make sure it is attached properly by pulling the car seat upwards.

21. To remove the car seat from the stroller structure push the lever on the car seat and lift it up (Fig. 21).

REAR FOOTBOARD

At the back of the stroller there is a footboard for transporting a second child in the standing position. This can only be used when the rear seat has been completely raised.

22. To raise the seat push it upwards (Fig. 22).

WARNING: When pushing the stroller do not allow your child to stand on the footboard facing backwards. Do not allow your child to stand on the seat. To prevent falls, your child must hold the handles and keep both feet on the footboard (Fig. 22A-22B).

RAIN COVER

23. To fit the rain cover, fasten the straps around the stroller's frame, in the positions shown in Fig. 23 (the steps are to be repeated on both sides of the stroller). When you have finished using the rain cover, allow it to dry properly if it is wet.

WARNING: The rain cover cannot be used on the stroller without a hood, as it may cause suffocation.

WARNING: When the rain cover is fitted on the stroller, never leave it exposed to direct sunlight with your child inside, as the temperature will rise considerably.

WARRANTY

The product is guaranteed against any conformity defect in normal conditions of use as provided for by the instructions for use. The warranty shall not therefore apply in the case of damages caused by improper use, wear or accidental events. For the duration of warranty on conformity defects please refer to the specific provisions of national laws applicable in the country of purchase, where provided.

FR STROLL'IN'2

La poussette Stroll'in'2 peut être utilisée pour le transport de deux enfants. Elle est munie d'une assise avant face à la route à laquelle peut également être accroché le siège-auto CHICCO KEY FIT et d'une place arrière utilisable dans la double configuration suivante : plateforme (utilisable par un enfant debout) ou assise.

IMPORTANT - CONSERVER CES INSTRUCTIONS POUR CONSULTATION ULTÉRIEURE

AVERTISSEMENT : AVANT L'EMPLOI, ENLEVER ET ÉLIMINER TOUS LES SACS EN PLASTIQUE ET ÉLÉMENTS QUI FONT PARTIE DE L'EMBALLAGE DU PRODUIT ET LES TENIR HORS DE PORTÉE DES ENFANTS.

AVERTISSEMENTS

- **AVERTISSEMENT :** Ne jamais laisser votre enfant sans surveillance.
- **AVERTISSEMENT :** S'assurer que tous les dispositifs de verrouillage sont enclenchés avant utilisation.
- **AVERTISSEMENT :** Pour éviter toute blessure, maintenir votre enfant à l'écart lors du dépliage et du pliage du produit.
- **AVERTISSEMENT :** Ne pas laisser votre enfant jouer avec ce produit.
- **AVERTISSEMENT :** Toujours utiliser le système de retenue.
- L'utilisation de l'entrejambe et du harnais de sécurité est indispensable pour garantir la sécurité de l'enfant. Ne jamais utiliser l'entrejambe sans le harnais de sécurité.
- **AVERTISSEMENT :** Vérifier que les dispositifs de fixation de l'assise avant, de l'assise arrière et du siège-auto sont correctement enclenchés avant utilisation.
- **AVERTISSEMENT :** Ce produit ne convient pas pour faire du jogging

ou des promenades en rollers.

- L'utilisation de l'assise avant est autorisée pour les enfants âgés de 6 à 36 mois, jusqu'à un poids maximum de 15 kg.
- **AVERTISSEMENT :** Ce siège ne convient pas à des enfants de moins de 6 mois.
- Cette poussette convient aux enfants âgés de 0 à 6 mois, jusqu'à un poids maximum de 13 kg., UNIQUEMENT QUAND le siège-auto CHICCO KEY FIT est installé sur l'assise principale.
- **AVERTISSEMENT :** l'assise arrière convient aux enfants à partir de 36 mois (plus de 15 kg), jusqu'à un poids maximum de 25 kg.
- **AVERTISSEMENT :** L'enfant installé sur l'assise arrière doit être tourné face au parent qui pousse la poussette. Il est interdit de se mettre debout ou à genoux sur l'assise arrière, la position assise étant la seule autorisée.
- Seul le siège-auto CHICCO KEY FIT peut être accroché à la poussette STROLL'IN'2.
- Le système de freinage doit être actionné avant de positionner ou de retirer l'enfant.
- Utiliser le dispositif de freinage chaque fois que la poussette est à l'arrêt.
- Ne jamais laisser la poussette sur un plan incliné avec l'enfant à l'intérieur, même avec le frein actionné.
- Ne pas mettre dans le panier de poids supérieur à 3 kg.
- Tout poids suspendu aux poignées et/ou au dossier et/ou sur les côtés de la poussette pourrait compromettre sa stabilité.
- Ne pas surcharger le compartiment présent sur la poignée. poids supé-

rieur à 1 kg.

- Ne pas surcharger l'arceau de sécurité / le plateau enfant. poids supérieur à 1 kg.
- Ne pas transporter plus de deux enfants à la fois.
- Ne pas monter sur la poussette d'accessoires, pièces de rechange ou composants non fournis ou non approuvés par le constructeur.
- Ne pas utiliser la poussette si des parties sont cassées, arrachées ou manquantes.
- Une fois le siège-auto fixé à la poussette, le dispositif ne remplace pas un berceau ou un lit enfant. Si votre enfant veut dormir, il faut l'installer dans une nacelle, un berceau ou un lit enfant.
- **AVERTISSEMENT** : la plateforme arrière doit être utilisée par un enfant âgé de 36 mois minimum, ayant un équilibre et une coordination appropriés, d'un poids maximum de 25 kg.
- **AVERTISSEMENT** : l'enfant doit avoir la capacité d'utiliser la plateforme de manière sûre.
- **AVERTISSEMENT** : ne pas placer de liquides chauds sur l'arceau de sécurité / le plateau enfant.
- **AVERTISSEMENT** : ne pas laisser de bouteilles ou de biberons en verre sur l'arceau de sécurité / le plateau enfant.
- **AVERTISSEMENT** : lors de l'ouverture ou du pliage de la poussette, s'assurer que votre enfant ou d'autres enfants se tiennent à une distance de sécurité. Durant ces opérations, s'assurer que les parties mobiles de la poussette n'entrent pas en contact avec l'enfant.
- **AVERTISSEMENT** : l'arceau de sé-

curité / le plateau enfant doit être enlevé pour utiliser le siège-auto CHICCO KEY FIT.

- **AVERTISSEMENT** : toujours vérifier que le siège-auto CHICCO KEY FIT est accroché de manière sûre au châssis de la poussette en le tirant vers le haut.
- **AVERTISSEMENT** : toujours s'assurer que le harnais de sécurité est attaché quand l'enfant est positionné dans le siège-auto CHICCO KEY FIT installé sur la poussette.
- **AVERTISSEMENT** : n'utiliser ce produit que pour transporter des nourrissons qui respectent les limites de poids et d'âge indiquées par le siège-auto CHICCO KEY FIT. Pour tout avertissement ou instruction complémentaire avant d'utiliser ce produit, se référer au manuel du siège-auto.
- **AVERTISSEMENT** : le siège-auto CHICCO KEY FIT doit être installé sur le châssis uniquement tourné vers l'arrière. L'enfant doit être tourné vers le parent lorsqu'il pousse la poussette.
- Avant l'assemblage, vérifier que le produit et tous ses composants ne présentent aucun endommagement éventuel dû au transport ; dans le cas contraire, le produit ne doit pas être utilisé et il devra être tenu hors de portée des enfants.
- Pendant les opérations de réglage, s'assurer que les parties mobiles de la poussette n'entrent pas en contact avec le corps de l'enfant.
- Vérifier que les utilisateurs de la poussette connaissent le fonctionnement exact de celle-ci.
- Le produit doit être monté uniquement par un adulte.



- Ce produit doit être utilisé uniquement par un adulte.
- Pour éviter tout risque d'étranglement, ne pas donner à l'enfant ni poser près de l'enfant d'objets munis de cordes.
- Ne pas utiliser la poussette dans les escaliers ou sur un escalator : elle pourrait être déséquilibrée.
- Faire attention quand on monte ou descend le trottoir.
- En cas d'exposition prolongée au soleil, attendre que la poussette refroidisse avant d'y positionner l'enfant. Une exposition prolongée au soleil peut provoquer des variations de couleur des matériaux et des tissus.
- Éviter tout contact de la poussette avec de l'eau salée pour empêcher la formation de rouille.
- Ne pas utiliser la poussette à la plage.
- Lorsque la poussette n'est pas utilisée, la ranger hors de portée des enfants.

LISTE DES COMPOSANTS

- Châssis poussette
- 2 roues avant
- 2 roues arrière
- Axe arrière
- Kit d'installation roues arrière (2 rondelles, 2 molettes, 2 bouchons)
- Arceau de sécurité / plateau enfant
- Capote
- Kit confort (couvre-harnais et entrejambe rembourrés)
- Poche porte-objets
- Habillage-pluie

CONSEILS DE NETTOYAGE ET D'ENTRETIEN

AVERTISSEMENT : Ce produit doit être entretenu régulièrement. Les opérations de nettoyage et d'entretien doivent être effectuées par un adulte.

NETTOYAGE

Nettoyer les parties en tissu avec une éponge humide et du savon neutre. La poussette est déhoussable (consulter le chapitre « Comment enlever/remettre la housse de l'assise »). Pour nettoyer les parties en tissu, consulter les étiquettes de lavage. Les symboles de lavage et leur signification sont décrits ci-dessous :



Laver à la main à l'eau froide



Ne pas blanchir



Ne pas sécher en machine



Ne pas repasser



Ne pas laver à sec

Nettoyer régulièrement les parties en plastique avec un chiffon humide. Ne pas utiliser de solvants ou de produits abrasifs. Essuyer les parties en métal si elles sont mouillées, pour empêcher toute formation de rouille.

ENTRETIEN

En cas de besoin, lubrifier les parties mobiles avec de l'huile sèche de silicone. Contrôler régulièrement l'état d'usure des roues, et les tenir à l'abri de la poussière et du sable. Vérifier que toutes les parties en plastique qui coulisent sur les tubes en métal sont dépourvues de poussière, saleté et sable, afin d'éviter que des frottements nuisent au bon fonctionnement de la poussette. Ranger la poussette dans un endroit sec.

OUVERTURE ET PREMIER MONTAGE

1. Ouvrir complètement le châssis de la poussette (Fig. 1A-1B) jusqu'à entendre le dé clic d'ouverture complète.
2. Introduire les chevilles des roues avant dans les logements du châssis prévus à cet effet (Fig. 2). Répéter l'opération pour l'autre roue avant.

AVERTISSEMENT : avant l'utilisation, s'assurer que les roues sont correctement fixées en les tirant vers le bas.

3. Pour monter chaque roue sur l'axe arrière, insérer dans l'ordre, voir Fig. 3 :

- roue (A)
- rondelle (B)
- goupille (C)
- bouchon (D)

Veiller à introduire la goupille de fixation comme l'illustre la figure : le côté droit doit être introduit dans le trou de la cheville. Répéter cette opération pour l'autre roue en suivant la même séquence.

4. Introduire l'axe arrière avec les roues montées dans les logements du châssis prévus à cet effet jusqu'à entendre le dé clic d'enclenchement (Fig. 4).

AVERTISSEMENT : avant l'utilisation, s'assurer que les roues et l'axe arrière sont correctement fixés.

5. Pour compléter le montage, il faut accrocher la plateforme à l'axe arrière (Fig. 5A-5B). Une fois cette opération terminée, la plateforme devra être installée comme dans la Figure 5C.
6. Pour fixer la capote, accrocher les clips en plastique aux tubes du châssis en faisant coïncider les trous des clips avec les chevilles présentes sur les tubes (Fig. 6A-6B). Pour enlever la capote, il suffit de faire tourner les clips d'accrochage vers l'extérieur (Fig. 6C).

7. Introduire l'arceau de sécurité / plateau enfant dans leurs logements jusqu'à entendre le dé clic d'enclenchement (Fig. 7A). Pour enlever l'arceau de sécurité / plateau enfant, il suffit d'appuyer sur les deux boutons latéraux et de tirer vers soi (Fig. 7B).

AVERTISSEMENT : l'arceau de sécurité / plateau enfant ne doit pas être utilisé pour soulever le produit avec l'enfant à l'intérieur.

HARNAIS DE SÉCURITÉ

La poussette présente au niveau de l'assise avant un système de retenue à 5 points d'ancrage constitué de deux couvre-harnais, une ceinture abdominale et un entrejambe avec une boucle, tandis que l'assise arrière est munie d'un système de retenue à 3 points composé d'une ceinture abdominale et d'un entrejambe avec une boucle.

8. Vérifier que les épaulières se trouvent à la hauteur idéale pour l'enfant. Si ce n'est pas le cas, régler leur hauteur (fig. 8).
9. Après avoir installé l'enfant dans l'assise avant, enfiler les 2 crans dans la boucle (Fig. 9A) et régler, si nécessaire, la largeur de la ceinture abdominale en agissant sur les boutons extérieurs de la boucle. Pour décrocher la ceinture abdominale, appuyer sur le bouton central (Fig. 9B).
10. Après avoir installé l'enfant dans l'assise arrière, régler la



ceinture abdominale en agissant sur les boutons extérieurs de la boucle (Fig.10A). Pour décrocher la ceinture abdominale, appuyer sur le bouton central (Fig. 10B).

AVERTISSEMENT : pour garantir la sécurité de votre enfant, il est indispensable d'utiliser simultanément l'entrejambe, la ceinture abdominale et le harnais de sécurité.

AVERTISSEMENT : après avoir ôté les ceintures de sécurité (par exemple, pour le lavage), vérifier que les ceintures sont rassemblées correctement en utilisant les points d'ancrage. Les sangles doivent être de nouveau réglées.

RÉGLAGE DU DOSSIER

11. Le dossier peut être réglé au moyen du levier situé à l'arrière, sur deux positions : pour incliner le dossier, il faut tirer le levier vers le haut et pousser le dossier en arrière (Fig. 11).

Vice-versa, pour relever le dossier, il faut soulever le levier et pousser le dossier en avant.

AVERTISSEMENT : Le poids de l'enfant peut rendre ces opérations plus difficiles à accomplir.

FREINS ARRIÈRE

Les roues arrière sont équipées de freins jumelés qui permettent de travailler simultanément sur les deux roues arrière, en intervenant sur une seule pédale.

12. Pour freiner la poussette, appuyer vers le bas sur l'une des deux pédales situées à côté des roues arrière, comme l'illustre la Figure 12.

13. Pour débloquer le système de freins, pousser vers le haut l'une des deux pédales situées à côté des roues arrière, comme l'illustre la Figure 13.

CAPOTE AVEC FILET PARE-SOLEIL

AVERTISSEMENT : L'opération de fixation de la capote doit être effectuée des deux côtés de la poussette. Vérifier que la capote est correctement fixée (voir point 6).

14. Pour ouvrir la capote, pousser l'arceau avant vers l'avant (Fig. 14).

15. Pour une plus grande protection contre les rayons du soleil, il est possible d'augmenter la surface en tissu de la capote en étendant les ailettes et le secteur central en tissu repliés sous la capote (Fig. 15A-15B).

PLIAGE DE LA POUSSETTE

AVERTISSEMENT : Effectuer cette opération en veillant à ce que les enfants soient suffisamment éloignés. Lors de ces phases, s'assurer que les parties mobiles de la poussette n'entrent pas en contact avec l'enfant. Avant le pliage, s'assurer que le panier porte-objets est vide et que la capote est fermée.

La poussette est munie d'une commande de fermeture à utiliser d'une seule main.

16. Pour plier la poussette, accéder au dispositif de pliage (Fig. 16A), déplacer le curseur « A » vers l'extérieur et soulever en même temps le tube (Fig.16B).

17. Une fois pliée, la poussette reste debout toute seule (Fig.17).

COMMENT ENLEVER / REMETTRE LA HOUSSE DE LA POUSSETTE

18. Pour déhousser l'assise avant, il faut abaisser complètement le dossier en actionnant le levier et en le poussant en avant (Fig. 18A), dégager les trois ailettes latérales en plastique (côté gauche et côté droit) de la structure du dossier (Fig. 18B) et enlever la housse par le bord supérieur du dossier (Fig. 18C). Décrocher les boutons à pression situés sous l'assise et enlever le tissu de l'assise (Fig. 18D). Enlever ensuite le harnais de sécurité en le faisant passer par les fentes présentes sur le dossier et sur l'assise (Fig. 18E-18F-18G).

19. Pour enlever le tissu de l'assise arrière, il faut faire passer les ceintures abdominales et l'entrejambe dans les fentes comme indiqué dans les Figures 19A et 19B.

Pour remettre la housse de la poussette, répéter les opérations décrites ci-dessus mais dans le sens inverse, réassembler le harnais de sécurité en le faisant passer par les fentes en tissu.

ACCROCHAGE DU SIÈGE-AUTO CHICCO KEY FIT

Le siège-auto CHICCO KEY FIT peut être installé sur la poussette. **AVERTISSEMENT :** le siège-auto CHICCO KEY FIT ne peut être installé que dans la position face aux parents.

20. Pour installer le siège-auto CHICCO KEY FIT sur la poussette, il faut enlever l'arceau de sécurité / plateau enfant et abaisser complètement le dossier (Fig. 20A). Positionner le siège-auto comme indiqué dans la Figure 20B jusqu'à entendre le double dé clic d'enclenchement.

AVERTISSEMENT : S'assurer que l'enclenchement a bien eu lieu en tirant le siège-auto vers le haut.

21. Pour enlever le siège-auto du châssis de la poussette, il faut actionner le levier situé sur le siège-auto et soulever ce dernier (Fig. 21).

PLATEFORME ARRIÈRE

Sur la poussette, à l'arrière, se trouve une plateforme pour le transport d'un second enfant debout, utilisable uniquement si l'assise arrière est complètement relevée.

22. Pour relever l'assise, il suffit de la tourner vers le haut (Fig. 22).

AVERTISSEMENT : quand on pousse la poussette, ne pas permettre à l'enfant situé sur la plateforme de se tourner vers l'arrière. Ne pas laisser l'enfant se tenir debout sur le siège. Pour éviter toute chute, l'enfant doit tenir les poignées et garder les deux pieds sur la plateforme (Fig. 22A-22B).

HABILLAGE-PLUIE

23. Fixer l'habillage-pluie en faisant passer les rubans autour des tubes de la poussette au niveau des positions indiquées dans la Figure 23 (ces opérations doivent être exécutées des deux côtés de la poussette). En fin d'utilisation, laisser l'habillage sécher à l'air s'il est mouillé.

AVERTISSEMENT : L'habillage-pluie ne peut pas être utilisé sur la poussette sans capote, car il pourrait étouffer l'enfant.

AVERTISSEMENT : Ne jamais laisser la poussette exposée au soleil avec l'enfant à l'intérieur lorsque l'habillage-pluie est monté, pour éviter les coups de chaleur.

GARANTIE

Le produit est garanti contre les défauts de conformité dans des conditions normales d'utilisation selon les indications prévues par la notice d'emploi. La garantie ne sera donc pas appliquée en cas de dommages dérivant d'un usage inapproprié, de l'usure ou d'événements accidentels. En ce qui concerne la durée de la garantie contre les défauts de conformité, consulter les conditions prévues par les normes nationales applicables, le cas échéant, dans le pays d'achat.

DE STROLL'IN'2

Der Sportwagen Stroll'in'2 eignet sich für die Verwendung für zwei Kinder. Er verfügt über eine vordere Sitzeinheit mit Blickrichtung zur Straße, an der auch der Kinderautositz CHICCO KEYFIT befestigt werden kann, und einen hinteren Platz, der in zwei Konfigurationen verwendet werden kann: Trittbrett (kann von einem stehenden Kind verwendet werden) oder Sitz.

WICHTIG - BEWAHREN SIE DIESE GEBRAUCHSANLEITUNG FÜR SPÄTERES NACHLESEN GUT AUF.

WARNUNG: VOR DEM GEBRAUCH EVENTUELLE POLYBEUTEL UND ALLE ELEMENTE, DIE TEIL DER PRODUKTVERPACKUNG SIND, ABNEHMEN UND ENTSORGEN SOWIE VON KINDERN FERNHALTEN.

SICHERHEITSHINWEISE

- **WARNUNG:** Lassen Sie Ihr Kind nie unbeaufsichtigt.
- **WARNUNG:** Vergewissern Sie sich vor Gebrauch, dass alle Verriegelungen geschlossen sind.
- **WARNUNG:** Vergewissern Sie sich, dass Ihr Kind beim Aufklappen und Zusammenklappen des Wagens außer Reichweite ist, um Verletzungen zu vermeiden.
- **WARNUNG:** Lassen Sie Ihr Kind nicht mit dem Wagen spielen.
- **WARNUNG:** Verwenden Sie immer das Rückhaltesystem.
- Die Verwendung von Schritt- und Sicherheitsgurten ist unerlässlich für die Sicherheit des Kindes. Verwenden Sie den Sicherheitsgurt stets in Verbindung mit dem Schrittgurt.
- **WARNUNG:** Kontrollieren Sie vor dem Gebrauch, dass die Feststellvorrichtungen der vorderen Sitzeinheit, der hinteren Sitzeinheit und des Kinderautositzes korrekt eingeführt

wurden.

- **WARNUNG:** Dieses Produkt ist nicht zum Joggen oder Skaten geeignet.
- Die Verwendung der vorderen Sitzeinheit ist für Babys im Alter zwischen 6 und 36 Monaten bis zu einem Körpergewicht von 15 kg zulässig.
- **WARNUNG:** Diese Sitzeinheit ist für Kinder unter 6 Monaten nicht geeignet.
- Dieser Sportwagen eignet sich für Kinder in einem Alter zwischen 0 und 6 Monaten mit einem Gewicht bis 13 kg, NUR, wenn der Kinderautositz CHICCO KEYFIT an der Hauptsitzeinheit installiert ist.
- **WARNUNG:** Die hintere Sitzeinheit eignet sich ab einem Alter von 36 Monaten (über 15 kg) bis 25 kg.
- **WARNUNG:** Das Kind auf der hinteren Sitzeinheit muss mit Blickrichtung zum Elternteil gesetzt werden, das den Sportwagen schiebt. Das Kind darf nur auf der hinteren Sitzeinheit sitzen. Es ist verboten, das Kind stehend oder kniend zu befördern.
- Am Sportwagen STROLL'IN'2 kann nur der Kinderautositz CHICCO KEYFIT befestigt werden.
- Die Bremse muss stets angezogen sein, wenn Sie das Kind hineinsetzen und herausnehmen.
- Verwenden Sie stets die Bremse, wenn Sie anhalten.
- Lassen Sie den Sportwagen niemals mit dem Kind darin auf einer schrägen Fläche stehen, selbst wenn die Bremsen angezogen sind.
- Der Korb darf nicht mit über 3 kg beladen werden.
- An den Griffen und/oder an der Rückenlehne und/oder an den Sei-

ten des Sportwagens angehängte Gegenstände beeinträchtigen die Standfestigkeit des Wagens.

- Der Behälter am Bügel darf nicht über 1 kg beladen werden.
- Der Frontbügel / das Kindertablett darf nicht über 1 kg beladen werden.
- Nicht mehr als zwei Kinder auf einmal transportieren.
- Bringen Sie an dem Sportwagen kein Zubehör, Ersatzteile oder Komponenten an, die nicht vom Hersteller mitgeliefert oder genehmigt wurden.
- Benutzen Sie das Produkt nicht mehr, wenn Teile davon gebrochen, abgerissen oder verlorengegangen sind.
- Mit dem am Sportwagen befestigten Kinderautositz ersetzt diese Version nicht die Wiege oder das Kinderbett. Wenn das Baby schlafen möchte, sollte es in einen Kinderwagenaufsatz, eine Wiege oder ein Bettchen gelegt werden.
- **WARNUNG:** Das hintere Trittbrett darf nur von Kindern mit einem Mindestalter von 36 Monaten benutzt werden, die ein gutes Gleichgewichtsgefühl und eine gute Koordination haben. Höchstgewicht 25 kg.
- **WARNUNG:** Das Kind muss fähig sein, das Trittbrett sicher zu benutzen.
- **WARNUNG:** Keine heißen Flüssigkeiten auf den Frontbügel / das Kindertablett stellen.
- **WARNUNG:** Keine Flaschen oder Glasfläschchen am Frontbügel / Kindertablett lassen.
- **WARNUNG:** Vergewissern Sie sich vor dem Schließen des Sportwagens, dass Ihr Kind oder andere Kinder sich auf Sicherheitsabstand befinden. Ver-

gewissern Sie sich, dass dabei die beweglichen Teile des Sportwagens nicht mit dem Körper des Kindes in Berührung kommen.

- **WARNUNG:** Der Frontbügel / das Kindertablett muss entfernt werden, um den Kinderautositz CHICCO KEYFIT benutzen zu können.
- **WARNUNG:** Vergewissern Sie sich immer, dass der Kinderautositz CHICCO KEYFIT sicher am Gestell des Sportwagens verankert ist, indem Sie ihn nach oben ziehen.
- **WARNUNG:** Vergewissern Sie sich immer, dass die Sicherheitsgurte geschlossen sind, wenn sich das Kind im am Sportwagen befestigten Kinderautositz CHICCO KEYFIT befindet.
- **WARNUNG:** Verwenden Sie dieses Produkt nur für den Transport von Babys, die die Gewichts- und Altersgrenzen einhalten, die für den Kinderautositz CHICCO KEYFIT entsprechen. Für weitere Warnhinweise und Anweisungen vor der Verwendung dieses Produkts, siehe die Gebrauchsanleitung des Kinderautositzes.
- **WARNUNG:** Der Kinderautositz CHICCO KEYFIT darf nur nach hinten gerichtet am Gestell befestigt werden. Das Kind muss Sie sehen, während Sie den Kinderwagen schieben.
- Vor dem Zusammenbau prüfen, ob das Produkt und seine Komponenten keine Transportschäden aufweisen. Im Falle einer Beschädigung darf das Produkt nicht benutzt werden und ist von Kindern fernzuhalten.
- Vergewissern Sie sich bei der Verstellung, dass die beweglichen Teile des Sportwagens nicht mit dem Körper



des Kindes in Berührung kommen.

- Vergewissern Sie sich, dass auch andere Benutzer über die richtige Funktion des Sportwagens Kenntnis haben.
- Das Produkt darf nur von einem Erwachsenen zusammengebaut werden.
- Dieses Produkt darf ausschließlich von Erwachsenen benutzt werden.
- Um eine Erdrasselungsgefahr zu vermeiden, dem Kind keine Gegenstände mit Kordeln geben oder diese in seine Nähe legen.
- Benutzen Sie den Sportwagen nicht auf Treppen oder Rolltreppen: Sie könnten unvorhergesehener Weise die Kontrolle darüber verlieren.
- Achten Sie auf einzelne Stufen oder Bordsteinkanten.
- Falls der Sportwagen länger in der Sonne stand, vergewissern Sie sich bitte, bevor Sie Ihr Kind in den Sportwagen setzen, dass kein Teil überhitzt ist. Wird das Produkt der Sonne ausgesetzt, kann dies Farbveränderungen bei Materialien und Stoffen verursachen.
- Vermeiden Sie den Kontakt des Sportwagens mit Salzwasser, damit sich kein Rost bildet.
- Den Sportwagen nicht am Strand verwenden.
- Wird der Sportwagen nicht verwendet, muss er für Kinder unzugänglich aufbewahrt werden.

VERZEICHNIS DER BESTANDTEILE

- Gestell des Sportwagens
- 2 Vorderräder
- 2 Hinterräder
- Hinterachse
- Montageset Hinterräder (2 Unterlegscheiben, 2 Befestigungsklammern, 2 Abdeckungen)
- Frontbügel / Kindertablett
- Verdeck
- Komfort-Set (besteht aus Schultergurte/Schrittgurt-Polster)

- Aufbewahrungstasche
- Regenschutz

TIPPS FÜR DIE PFLEGE UND WARTUNG

WARNUNG: Dieses Produkt benötigt regelmäßige Pflege und Wartung. Die Reinigungs- und Wartungsarbeiten dürfen nur von einem Erwachsenen durchgeführt werden.

REINIGUNG

Die Stoffteile mit einem feuchten Schwamm und Neutralseife reinigen. Der Bezug des Sportwagens ist abziehbar (siehe Kapitel „Sitzbezug abnehmen/Sitzbezug anbringen“). Bitte beachten Sie für die Reinigung der Stoffteile die Angaben auf den Pflegeetiketten. Nachstehend sind die Reinigungssymbole und ihre entsprechende Bedeutung aufgeführt:



Handwäsche in kaltem Wasser



Nicht bleichen



Nicht im Trockner trocknen



Nicht bügeln



Keine chemische Reinigung möglich

Die Kunststoffteile regelmäßig mit einem feuchten Tuch reinigen. Keine Lösungs- oder Scheuermittel verwenden. Die Metallteile nach einem eventuellen Kontakt mit Wasser abtrocknen, um Rostbildung zu vermeiden.

WARTUNG

Die beweglichen Teile sollten, wenn notwendig, mit trockenem Silikonöl geschmiert werden. Kontrollieren Sie regelmäßig den Zustand der Räder und säubern Sie diese bitte, wenn sie staubig oder sandig sind. Vergewissern Sie sich, dass alle Kunststoffteile, die auf den Metallrohren gleiten, frei von Staub, Schmutz und Sand sind, um eine Reibung zu vermeiden, die das korrekte Funktionieren des Kindersportwagens beeinträchtigen könnte. Den Sportwagen an einem trockenen Ort aufbewahren.

ÖFFNUNG UND ERSTE MONTAGE

1. Öffnen Sie das Gestell des Sportwagens vollkommen (Abb. 1A-1B), bis Ein Klicken hörbar ist.
2. Setzen Sie die Zapfen der Vorderräder in die vorgesehene Sitze im Gestell ein (Abb. 2). Wiederholen Sie diesen Arbeitsvorgang für das andere Vorderrad.

WARNUNG: Vergewissern Sie sich vor dem Gebrauch, dass die Räder korrekt befestigt sind, indem Sie sie nach unten ziehen.

3. Zum Montieren jedes einzelnen Rads an der Hinterachse folgende Reihenfolge beachten (siehe Abb. 3):

- Rad (A)
- Unterlegscheibe (B)
- Befestigungsklammer (C)
- Abdeckung (D)

Achten Sie darauf, dass Sie die Befestigungsklammer wie abgebildet einfügen: Die gerade Seite muss in die Bohrung des Zapfens eingesetzt werden. Wiederholen Sie diesen Vorgang für das andere Rad in derselben Abfolge.

4. Führen Sie die Hinterachse mit den montierten Rädern in die dafür vorgesehenen Halterungen am Gestell ein, bis Sie sie einrasten hören (Abb. 4).

WARNUNG: Vergewissern Sie sich vor dem Gebrauch, dass die Räder und die Hinterachse korrekt befestigt sind.

5. Für den Abschluss der Montage muss die Plattform an der Hinterachse befestigt werden (Abb. 5A-5B). Nach Abschluss dieses Vorgangs ist die Plattform wie auf Abbildung 5C installiert.
6. Zur Befestigung des Verdecks hängen Sie die Kunststoffclips an den Gestellholmen ein. Dazu die Bohrungen der Clips an den entsprechenden Zapfen an den Holmen befestigen (Abb. 6A-6B). Zum Abnehmen des Verdecks reicht es, die Befestigungsclips nach außen zu drehen (Abb. 6C).
7. Setzen Sie den Frontbügel / das Kindertablett in ihren Aufnahmen ein, bis Sie ein Klicken hörbar ist (Abb. 7A). Zum Entfernen des Frontbügels / Kindertabletts reicht es, die zwei seitlichen





Tasten zu drücken und es zu sich zu ziehen (Abb. 7B).

WARNUNG: Der Frontbügel / das Kindertablett darf nicht verwendet werden, um das Produkt mit dem Kind darin anzuheben.

SICHERHEITSGURTE

Der Sportwagen verfügt an der vorderen Sitzreihe über ein 5-Punkt-Rückhaltesystem, bestehend aus zwei Schultergurten, einem Beckengurt und einem Schrittgurt mit Gurtschloss. An der hinteren Sitzreihe verfügt er hingegen über ein 3-Punkt-Rückhaltesystem, bestehen aus einem Beckengurt und einem Schrittgurt mit Gurtschloss.

8. Prüfen Sie, ob sich die Schultergurte in der für Ihr Kind idealen Höhe befinden; andernfalls die Höhe verstellen (Abb. 8).
9. Nachdem Sie das Kind in die vordere Sitzreihe des Sportwagens gesetzt haben, die beiden Gabeln in die Sicherheitschnalle stecken (Abb. 9A) und wenn erforderlich die Breite des Beckengurts an den externen Tasten des Gurtschlosses einstellen. Zum Lösen des Beckengurtes die mittlere Taste drücken (Abb. 9B).
10. Nachdem Sie das zweite Kind in die hintere Sitzreihe gesetzt haben, den Beckengurt an den externen Tasten des Gurtschlosses einstellen (Abb. 10A). Zum Lösen des Beckengurtes die mittlere Taste drücken (Abb. 10B).

WARNUNG: Zur Sicherheit Ihres Kindes müssen Sie stets gleichzeitig Schrittgurt, Beckengurt und Sicherheitsgurte benutzen. **WARNUNG:** Nach Ausbau der Sicherheitsgurte (z.B. zur Reinigung) sicherstellen, dass die Gurte wieder korrekt an den Verankerungspunkten montiert werden. Die Ringe befinden sich an der Rückenlehne des Sportwagens auf der rechten und linken Seite.

VERSTELLEN DER RÜCKENLEHNE

11. Die Rückenlehne kann mit Hilfe des Hebels auf der Rückseite in zwei Positionen gebracht werden. Zur Neigung der Rückenlehne muss der Hebel nach oben gezogen und die Rückenlehne nach hinten gedrückt werden (Abb. 11). Um die Rückenlehne anzuheben, muss der Hebel hingegen angehoben oder die Rückenlehne nach vorne gedrückt werden.

WARNUNG: Durch das Gewicht des Kindes können diese Vorgänge erschwert werden.

HINTERBREMSEN

Die Hinterräder sind mit Doppelbremsen ausgerüstet, die es gestatten, mit einem einzigen Pedal die Bremsen beider Hinterrad-Aufhängungen gleichzeitig zu bedienen.

12. Um den Sportwagen zu bremsen, drücken Sie einen der beiden Hebel neben den Hinterrädern nach unten, wie in Abbildung 12 gezeigt.
13. Zur Freigabe des Bremssystems drücken Sie einen der beiden Hebel neben den Hinterrädern nach oben, wie in Abbildung 13 gezeigt.

VERDECK

WARNUNG: Die Befestigung des Verdeckes muss auf beiden Seiten des Sportwagens erfolgen. Vergewissern Sie sich, dass es korrekt blockiert ist (siehe Punkt 6).

14. Zum Öffnen des Verdeckes ziehen Sie den vorderen Bogen nach vorne (Abb. 14).
15. Für einen größeren Schutz gegen die Sonneneinstrahlung kann die Stoffoberfläche des Verdeckes vergrößert werden, indem die Laschen und der mittlere Stoffteil, die unter dem Verdeck eingeklappt sind, ausgebreitet werden (Abb. 15A-15B).

SCHLIEßEN DES SPORTWAGENBEZUGS

WARNUNG: Achten Sie bei der Durchführung dieses Vorgangs darauf, dass sich das Kind und ggf. auch andere Kinder in angemessener Entfernung befinden. Vergewissern Sie sich, dass dabei die beweglichen Teile des Sportwagens nicht mit dem Körper des Kindes in Berührung kommen. Vergewissern Sie vor dem Schließen, ob der Korb leer und das Verdeck geschlossen sind.

Der Sportwagen verfügt über ein Schließsystem, das mit nur einer Hand bedient werden kann.

16. Zum Schließen des Sportwagens die Schließvorrichtung erfassen (Abb. 16A), den Schieber "A" nach außen ziehen und gleichzeitig den Holm anheben (Abb. 16B).

17. Wenn der Sportwagen einmal geschlossen wurde, bleibt er von allein stehen (Abb. 17).

ABNEHMEN UND ANBRINGEN DES SPORTWAGENBEZUGS

18. Um den Bezug der vorderen Sitzreihe zu entfernen, muss die Rückenlehne vollkommen abgesenkt werden, indem man den Hebel betätigt und die Lehne nach vorne drückt (Abb. 18A). Die drei seitlichen Kunststoffflaschen (linke Seite und rechte Seite) vom Gestell der Rückenlehne abziehen (Abb. 18B) und den Bezug von der oberen Kante der Rückenlehne abziehen (Abb. 18C). Die Druckknöpfe unter dem Sitz lösen und den Bezug vom Sitz abnehmen (Abb. 18D). Dann die Sicherheitsgurte herausziehen, indem man diese durch die Ösen an der Rückenlehne und dem Sitz führt (Abb. 18E-18F-18G).
19. Um den Bezug der hinteren Sitzreihe zu entfernen, müssen die Beckengurte und der Schrittgurt durch die Ösen geführt werden, wie auf den Abbildungen 19A und 19B gezeigt wird.

Um den Sportwagen wieder zu beziehen, führen Sie die soeben beschriebenen Arbeitsschritte in umgekehrter Reihenfolge durch und montieren Sie die Sicherheitsgurte wieder, indem Sie sie durch die Ösen des Bezugs führen.

BEFESTIGUNG DES KINDERAUTOSITZES CHICCO KEYFIT

Auf dem Sportwagen kann der Autositz CHICCO KEYFIT angebracht werden.

WARNUNG: Der Kinderautositz CHICCO KEYFIT kann nur mit Blickrichtung zu den Eltern montiert werden.

20. Für die Montage des Kinderautositzes CHICCO KEYFIT am Sportwagen muss der Frontbügel / das Tablett entfernt und die Rückenlehne vollkommen abgesenkt werden (Abb. 20A). Den Kinderautositz wie auf der Abbildung 20B positionieren und sicherstellen, dass er mit einem hörbaren Klicken einrastet.

WARNUNG: Vergewissern Sie sich, dass der Kinderautositz eingerastet ist, indem sie ihn nach oben ziehen.

21. Um den Kinderautositz vom Sportwagengestell abzunehmen, muss der Hebel am Kinderautositz betätigt und der Sitz angehoben werden (Abb. 21).

HINTERES TRITTBRETT

Am Sportwagen befindet sich hinten ein Trittbrett für den Transport eines zweiten Kindes im Stehen. Es kann nur verwendet werden, wenn die hintere Sitzreihe vollkommen angehoben ist.

22. Zum Anheben der Sitzreihe reicht es, diese nach oben zu drehen (Abb. 22).

WARNUNG: Lassen Sie nicht zu, dass Ihr Kind nach hinten gerichtet auf dem Trittbrett steht, während Sie den Sportwagen schieben. Lassen Sie nicht zu, dass Ihr Kind auf der Sitzreihe steht. Um einen Sturz zu vermeiden, muss sich das Kind an den Griffen festhalten und mit beiden Füßen auf dem Trittbrett stehen (Abb. 22A-22B).

REGENSCHUTZ

23. Zur Befestigung des Regenschutzes legen Sie die Bänder in Höhe der in Abbildung 23 angegebenen Positionen um die Gestellholme des Sportwagens (diese Arbeitsschritte sind an beiden Seiten des Sportwagens durchzuführen). Lassen Sie nach Gebrauch den Regenschutz (falls er nass geworden sein sollte) an der Luft trocknen.

WARNUNG: Der Regenschutz darf niemals ohne Verdeck am Sportwagen verwendet werden, da das Kind ersticken könnte.

WARNUNG: Wenn der Regenschutz am Sportwagen befestigt ist, niemals den Sportwagen mit dem Kind darin in der Sonne stehen lassen, um das Risiko einer Überhitzung zu vermeiden.

GARANTIE

Die Garantie gilt bei allen Konformitätsfehlern, die trotz normaler Gebrauchsbedingungen (gemäß den Vorgaben der Gebrauchsanleitung) auftreten. Die Garantie ist verwirkt bei unsachgemäßem Gebrauch, Abnutzung oder bei persönlichen Unglücksfällen. Bezüglich der Garantiedauer für Konformitätsfehler verweisen wir auf die nationalen Rechtsvorschriften des Kauflandes.



ES STROLL'IN'2

La silla de paseo Stroll'in'2 es apta para ser utilizada por dos niños a la vez. Cuenta con un asiento delantero frente calle en el cual se puede instalar la Silla de Auto CHICCO KEYFIT, y un puesto trasero que puede utilizarse en la doble configuración: base (que el niño puede utilizar de pie) o asiento.

IMPORTANTE - CONSERVE ESTAS INSTRUCCIONES PARA FUTURAS CONSULTAS.

ADVERTENCIA: ANTES DEL USO, quite y elimine las bolsas de plástico y los demás componentes que formen parte del embalaje del producto o, en cualquier caso, manténgalos fuera del alcance de los niños.

ADVERTENCIAS

- **ADVERTENCIA:** Nunca deje al niño sin vigilancia.
- **ADVERTENCIA:** Antes del uso, asegúrese de que todos los mecanismos de bloqueo estén correctamente enganchados.
- **ADVERTENCIA:** Para evitar lesiones y heridas durante las operaciones de apertura y cierre del producto, asegúrese de que el niño esté a la debida distancia.
- **ADVERTENCIA:** No deje que el niño juegue con este producto.
- **ADVERTENCIA:** Utilice siempre el cinturón de seguridad.
- El uso del separapiernas y de los cinturones de seguridad es fundamental para garantizar la seguridad del niño. Utilice siempre los cinturones de seguridad simultáneamente con el separapiernas.
- **ADVERTENCIA:** Antes del uso, controle que los mecanismos de fijación del asiento delantero, del asiento trasero y de la sillita de auto estén

correctamente enganchados.

- **ADVERTENCIA:** Este producto no es apto para correr o patinar.
- El asiento delantero puede ser utilizado por niños de entre 6 y 36 meses, con un peso máximo de 15 kilos.
- **ADVERTENCIA:** Este asiento no es apto para niños de menos de 6 meses.
- Esta sillita de paseo es apta para niños de entre 0 y 6 meses, con un peso de hasta 13 kg, SOLO SI está instalada la sillita de auto CHICCO KEYFIT en el asiento principal.
- **ADVERTENCIA:** El asiento trasero puede ser utilizado por niños de 36 meses en adelante, con un peso de entre 15 y 25 kg.
- **ADVERTENCIA:** En el asiento trasero, el niño tiene que ir sentado de cara a la persona que empuja la silla de paseo. Es obligatorio que el niño vaya sentado en el asiento trasero; está prohibido ir de rodillas o de pie.
- Únicamente la Silla de Auto CHICCO KEYFIT puede instalarse en la silla de paseo STROLL'IN'2.
- El dispositivo de frenado debe estar siempre activado cuando se acomode y se saque al niño.
- Utilice el dispositivo de frenado siempre que se pare.
- No deje nunca la silla de paseo sobre una superficie inclinada con el niño dentro aunque los frenos estén accionados.
- No sobrecargue el cestillo. Peso máximo 3 kg.
- Cualquier peso colgado de las asas y/o el respaldo y/o los lados de la silla de paseo puede comprometer la estabilidad de la silla de paseo.

- No sobrecargue el compartimento presente en el asa. Peso máximo 1 kg.
- No sobrecargue el protector delantero/bandeja del niño. Peso máximo 1 kg.
- No transporte a más de dos niños a la vez.
- No aplique a la silla de paseo accesorios, partes de repuesto o componentes no suministrados o aprobados por el fabricante.
- No utilice el producto si algunas de sus partes están rotas, rasgadas o faltan.
- La Silla de Auto instalada en la silla de paseo, no sustituye a una cuna o una camita. Si el bebé necesita dormir, acomódelo en un capazo, una cuna o una camita.
- **ADVERTENCIA:** La base posterior puede ser utilizada por niños de 36 meses en adelante, con buen equilibrio y buena coordinación, y con un peso de máximo 25 kg.
- **ADVERTENCIA:** El niño debe poder utilizar la base de forma segura.
- **ADVERTENCIA:** No vierta líquidos calientes en el protector delantero/bandeja.
- **ADVERTENCIA:** No deje botellas ni biberones de vidrio en el protector delantero/bandeja.
- **ADVERTENCIA:** Al abrir o cerrar la sillita de paseo, asegúrese de que el niño u otros niños estén a la debida distancia de seguridad. Cerciórese de que, al llevar a cabo dichas operaciones, las partes móviles de la silla de paseo no entren en contacto con el cuerpo del niño.
- **ADVERTENCIA:** El protector delantero/bandeja debe retirarse si se desea utilizar la Silla de Auto CHICCO

KEYFIT.

- **ADVERTENCIA:** Revise siempre que la Silla de Auto CHICCO KEYFIT esté enganchada de forma segura en el bastidor de la silla de paseo, tirando de ella hacia arriba.
- **ADVERTENCIA:** Asegúrese siempre de que los cinturones de seguridad estén abrochados cuando el niño se encuentra en la Silla de Auto CHICCO KEYFIT instalada en la silla de paseo.
- **ADVERTENCIA:** Utilice este producto para transportar un recién nacido únicamente si este cumple con las indicaciones de peso y edad indicados en la Silla de Auto CHICCO KEYFIT. En el manual de la sillita de auto encontrará advertencias e instrucciones adicionales que deberá leer antes de utilizar el producto.
- **ADVERTENCIA:** La Silla de Auto CHICCO KEYFIT deberá instalarse en el bastidor únicamente orientada hacia la parte de atrás. El niño deberá ir mirando hacia la persona que empuja la sillita de paseo.
- Antes del montaje verifique que el producto y todos sus componentes no presenten daños o desperfectos debidos al transporte; en ese caso no utilice el producto y manténgalo fuera del alcance de los niños.
- Durante las operaciones de regulación, asegúrese de que las partes móviles de la silla de paseo no entren en contacto con el cuerpo del niño.
- Asegúrese de que los usuarios de la silla de paseo conocen perfectamente el funcionamiento exacto de la misma.



- El producto debe ser montado exclusivamente por un adulto.
- El uso de este producto debe estar a cargo exclusivamente de un adulto.
- Para evitar riesgos de asfixia, no le dé al niño objetos con cordones ni los deje a su alcance.
- No utilice la silla de paseo en escaleras, ya sea fijas o mecánicas: Se podría perder el control inesperadamente.
- Preste atención al subir o bajar un escalón o la acera.
- Si se deja la silla de paseo expuesta al sol durante mucho tiempo, espere hasta que se enfríe antes de acomodar al niño. La exposición prolongada al sol puede causar cambios de color en los materiales y tejidos.
- Para prevenir la formación de óxido, evite que la silla de paseo entre en contacto con agua salina.
- No utilice la silla de paseo en la playa.
- Cuando no se utilice, la silla de paseo debe mantenerse fuera del alcance de los niños.

LISTA DE COMPONENTES

- Bastidor de la silla de paseo
- 2 ruedas delanteras
- 2 ruedas traseras
- Eje posterior
- Kit de instalación de las ruedas traseras (2 arandelas, 2 pinzas, 2 tapones)
- Protector delantero/bandeja
- Capota
- Kit confort (hombreras y separapiernas acolchados)
- Bolso portaobjetos
- Cubierta impermeable

CONSEJOS PARA LA LIMPIEZA Y EL MANTENIMIENTO

ADVERTENCIA: Este producto requiere un mantenimiento periódico regular. Las operaciones de limpieza y mantenimiento deben ser realizadas únicamente por un adulto.

LIMPIEZA

Limpie las partes de tejido con una esponja húmeda y jabón neutro. La silla de paseo se puede desenfundar (consulte el capítulo "Colocación/extracción de la funda del asiento"). Para la limpieza de las partes textiles, lea las etiquetas de lavado. A continuación se muestran los símbolos de lavado con los correspondientes significados:



Lavar a mano con agua fría



No usar lejía



No secar en secadora



No planchar



No lavar en seco

Limpie periódicamente las partes de plástico con un paño húmedo; no utilice disolventes ni productos abrasivos. Seque las partes de metal, después de un posible contacto con agua, para evitar que se oxiden.

MANTENIMIENTO

Lubrique las partes móviles, solo en caso de necesidad, con aceite seco de silicona. Controle periódicamente el estado de desgaste de las ruedas y manténgalas limpias de polvo y arena. Compruebe que todas las partes de plástico que se deslizan por los tubos en metal estén limpias de polvo, suciedad y arena, para evitar fricciones que puedan comprometer el correcto funcionamiento de la silla de paseo. Guarde la silla de paseo en un lugar seco.

APERTURA Y PRIMER MONTAJE

1. Abra por completo el bastidor de la silla de paseo (Fig. 1A-1B) hasta oír el click que confirma la apertura total.
2. Inserte los pernos de las ruedas delanteras en los respectivos soportes en el bastidor (Fig. 2). Repita la operación también en la otra rueda delantera.

ADVERTENCIA: Antes del uso, asegúrese de que las ruedas estén fijadas correctamente, tirando de ellas hacia abajo.

3. Para montar cada una de las ruedas en el eje trasero, inserte los elementos en el siguiente orden, véase la Fig. 3:

- rueda (A)
- arandela (B)
- pinza (C)
- tapón (D)

Preste atención a posicionar la pinza de fijación tal y como se muestra en la figura: el lado derecho debe insertarse en el agujero del perno. Repita esta operación también para la otra rueda siguiendo el mismo orden.

4. Introduzca el eje trasero con las ruedas montadas en los respectivos alojamientos del bastidor hasta oír el "click" que confirma que ha quedado correctamente montado (Fig. 4).

ADVERTENCIA: Antes del uso, asegúrese de que las ruedas y el eje trasero estén fijados correctamente.

5. Para completar el montaje, es necesario enganchar la plataforma en el eje trasero (Fig. 5A-5B). Una vez se ha finalizado esta operación, la plataforma deberá estar configurada como se muestra en la Figura 5C.

6. Para fijar la capota, enganche los clips de plástico en los tubos del bastidor haciendo coincidir los agujeros de los clips con los respectivos pernos presentes en los tubos (Fig. 6A-6B). Para quitar la capota, basta con hacer girar hacia la parte externa los clips de enganche (Fig. 6C).

7. Introduzca el protector delantero/bandeja en los respectivos soportes hasta oír el click que confirma que ha quedado correctamente enganchado (Fig. 7A). Para quitar el protector delantero/bandeja, pulse los dos botones laterales y tire de él hacia usted (Fig. 7B).

ADVERTENCIA: El protector delantero/bandeja no debe utilizarse para levantar el producto con el niño acomodado en su interior.

CINTURONES DE SEGURIDAD

La silla de paseo cuenta con un asiento delantero, con sistema de retención de cinco puntos de anclaje formado por dos hombreras, un cinturón abdominal y un separapiernas con hebilla, y un asiento trasero, con sistema de retención de tres puntos formado por un cinturón abdominal y un separapiernas con hebilla.





8. Verifique que las hombreras estén a un nivel ideal para su niño: de lo contrario, ajuste la altura (Fig. 8).
9. Después de acomodar al niño en el asiento delantero, introduzca las 2 horquillas en la hebilla (Fig. 9A) y regule, si es necesario, el ancho del cinturón abdominal mediante los botones externos de la hebilla. Para desenganchar el cinturón abdominal, pulse el botón central (Fig. 9B).
10. Después de acomodar al segundo niño en el asiento trasero, regule el cinturón abdominal mediante los botones externos de la hebilla (Fig.10A). Para desenganchar el cinturón abdominal, pulse el botón central (Fig. 10B).

ADVERTENCIA: Para garantizar la seguridad del niño, es indispensable utilizar al mismo tiempo el separapiernas, el cinturón abdominal y los cinturones de seguridad.

ADVERTENCIA: Después de quitar los cinturones de seguridad (por ej. para lavarlos), al volverlos a colocar asegúrese de los cinturones queden ensamblados correctamente en los puntos de anclaje. Las correas deberán regularse de nuevo.

REGULACIÓN DEL RESPALDO

11. El respaldo puede regularse en dos posiciones mediante la palanca situada en la parte trasera. Para inclinar el respaldo, tire de la palanca hacia arriba y empuje el respaldo hacia atrás (Fig. 11). Para levantarlo, en cambio, levante la palanca o empujelo hacia adelante.

ADVERTENCIA: Con el peso del bebé las operaciones pueden resultar más difíciles.

FRENOS POSTERIORES

Las ruedas traseras están equipadas con frenos gemelos que pueden activarse en las dos ruedas traseras al mismo tiempo utilizando un solo pedal.

12. Para frenar la silla de paseo, empuje hacia abajo uno de los dos pedales situados al lado de las ruedas traseras, como se muestra en la Figura 12.
13. Para desbloquear el sistema de frenado, empuje hacia arriba uno de los dos pedales situados al lado de las ruedas traseras, como se muestra en la Figura 13.

CAPOTA PARASOL

ADVERTENCIA: La operación de fijación de la capota debe realizarse en ambos lados de la silla de paseo. Revise que esta quede correctamente bloqueada (véase el punto 6).

14. Para abrir la capota, empuje hacia adelante el arco delantero (Fig. 14)
15. Para una mayor protección contra los rayos del sol, se puede ampliar la superficie de tela de la capota, extendiendo los laterales y la porción de tela central que están doblados bajo la capota (Fig. 15A-15B).

CIERRE DE LA SILLA DE PASEO

ADVERTENCIA: Antes de efectuar esta operación, asegúrese de que el niño u otros niños estén a la debida distancia de seguridad. Cerciórese de que durante estas operaciones, las partes móviles de la silla de paseo no entren en contacto con el cuerpo del niño. Antes del cierre, compruebe que el cestillo portaobjetos esté vacío y que la capota esté cerrada.

La silla de paseo cuenta con un sistema de cierre que puede accionarse con una sola mano.

16. Para cerrar la silla de paseo, alcance el dispositivo de cierre (Fig. 16A), mueva el cursor "A" hacia fuera y levante al mismo tiempo el tubo (Fig.16B)
17. Una vez cerrada, la silla de paseo permanece en posición vertical sin necesidad de apoyo (Fig. 17).

EXTRACCIÓN Y COLOCACIÓN DE LA FUNDA DE LA SILLA DE PASEO

18. Para quitar el revestimiento del asiento delantero, basta con bajar el respaldo por completo accionando la palanca y em-

pujándolo hacia adelante (Fig. 18A), extraer los tres laterales de plástico (lado izquierdo y lado derecho) de la estructura del respaldo (Fig. 18B) y desenfundar este último desde el borde superior (Fig. 18C). Desenganche los botones automáticos que se encuentran bajo el asiento y desenfunde el asiento (Fig. 18D). Extraiga a continuación los cinturones de seguridad haciéndolos pasar a través de los ojales presentes en el respaldo del asiento (Fig. 18E-18F-18G).

19. Para desenfundar el asiento trasero, haga pasar los cinturones abdominales y el separapiernas por los ojales como se muestra en las Figuras 19A y 19B.

Para volver a colocar la funda a la silla de paseo, deberá repetir el procedimiento descrito en sentido opuesto y volver a ensamblar los cinturones de seguridad haciéndolos pasar por los ojales de tela.

ENGANCHE DE LA SILLA DE AUTO CHICCO KEYFIT

En la silla de paseo se puede instalar la Silla de auto CHICCO KEYFIT.

ADVERTENCIA: La Silla de Auto CHICCO KEYFIT puede instalarse únicamente orientada hacia los padres.

20. Para instalar la Silla de Auto CHICCO KEYFIT en la silla de paseo, quite el protector delantero/bandeja y baje por completo el respaldo (Fig. 20A). Posicione la Silla de Auto como se muestra en la Figura 20B hasta oír un doble click que confirme que ha quedado correctamente enganchada.

ADVERTENCIA: Asegúrese de que la Silla de Auto ha quedado correctamente enganchada tirando de ella hacia arriba.

21. Para quitar la Silla de Auto del bastidor de la silla de paseo, accione la palanca de la Silla de Auto y levante esta última (Fig. 21).

BASE POSTERIOR

En la parte posterior de la silla de paseo hay una base en la que puede llevarse un segundo niño de pie, y que puede utilizarse únicamente cuando el asiento trasero está totalmente levantado.

22. Para levantar el asiento basta con girarlo hacia arriba (Fig. 22).
- ADVERTENCIA: Al empujar la silla de paseo, no permita que el niño vaya sobre la base mirando hacia atrás. No deje que el niño permanezca de pie sobre el asiento. Para evitar caídas, el niño debe sujetar las asas y mantener los dos pies sobre la base (Fig. 22A-22B).

CUBIERTA IMPERMEABLE

23. Para fijar la cubierta impermeable, haga pasar las cintas alrededor de los tubos de la silla de paseo por los puntos indicados en la Figura 23 (estas operaciones deben efectuarse en los dos lados de la silla de paseo). Después del uso, deje secar al aire la cubierta si está mojada.

ADVERTENCIA: La cubierta impermeable no puede usarse en la silla de paseo sin capota, ya que puede representar un riesgo de asfixia para el niño.

ADVERTENCIA: Si la cubierta impermeable está montada, no deje la silla de paseo expuesta al sol con el niño sentado en ella porque existe el riesgo de sobrecalentamiento.

GARANTÍA

El producto está garantizado contra todo defecto de conformidad en condiciones normales de uso según lo previsto en las instrucciones. Por lo tanto, la garantía no será aplicada en caso de daños ocasionados por uso incorrecto, desgaste o hechos accidentales. Para la duración de la garantía sobre los defectos de conformidad remitase a las disposiciones específicas de la normativa nacional aplicable en el país de compra, si las hubiera.



PT STROLL'IN'2

O carrinho de passeio Stroll'in'2 pode ser utilizado para transportar duas crianças. Dispõe de uma cadeira frontal virada para a frente que permite inclusive fixar a cadeira auto CHICCO KEYFIT e de um lugar traseiro com duas configurações de utilização: estribo (com a criança em pé sobre o mesmo) ou cadeira.

IMPORTANTE - GUARDE ESTAS INSTRUÇÕES PARA FUTURAS CONSULTAS.

ATENÇÃO: ANTES DE UTILIZAR, REMOVA E ELIMINE EVENTUAIS SACOS DE PLÁSTICO E TODOS OS ELEMENTOS QUE FAÇAM PARTE DA EMBALAGEM DO PRODUTO OU MANTE-NHA-OS FORA DO ALCANCE DAS CRIANÇAS.

ADVERTÊNCIAS

- **AVISO:** Nunca deixe a criança sem vigilância.
- **AVISO:** Antes da utilização, verifique se todos os mecanismos de fixação estão corretamente bloqueados.
- **AVISO:** Para evitar lesões ou ferimentos durante as operações de abertura e fecho do produto, assegure-se de que a criança está devidamente afastada.
- **AVISO:** Não deixe o seu filho brincar com este produto.
- **AVISO:** Utilize sempre o cinto de segurança.
- A utilização do protetor para a correia separadora de pernas e do cinto de segurança é indispensável para garantir a segurança do seu filho. Utilize sempre o cinto de segurança, incluindo a correia separadora de pernas.
- **AVISO:** Antes da utilização, verifique se os mecanismos de fixação da cadeira frontal, da cadeira traseira e

da cadeira auto estão corretamente bloqueados.

- **AVISO:** Este produto não é indicado para correr ou patinar.
- O uso da cadeira frontal é destinado a crianças entre 6 e 36 meses de idade, até um peso máximo de 15 kg.
- **AVISO:** Esta cadeira não é adequada a crianças com idade inferior a 6 meses.
- Este carrinho de passeio é adequado a crianças com idades compreendidas entre os 0 e os 6 meses até um peso de 13 kg, APENAS QUANDO instalada a cadeira auto CHICCO KEYFIT na cadeira principal.
- **AVISO:** A cadeira traseira é adequada a crianças a partir dos 36 meses de idade (mais de 15 kg), com um peso máximo de 25 kg.
- **AVISO:** A criança instalada na cadeira traseira deve sentar-se voltada para o adulto que empurra o carrinho de passeio. Na cadeira traseira, a criança deve ser transportada apenas em posição sentada, nunca de pé ou de joelhos.
- Apenas a cadeira auto CHICCO KEYFIT pode ser fixada ao carrinho de passeio STROLL'IN'2.
- O sistema de travão deve ser sempre acionado antes de colocar e retirar da criança.
- Utilize o dispositivo de travagem sempre que parar.
- Nunca deixe o carrinho de passeio num plano inclinado com a criança lá dentro, mesmo que o sistema de travões esteja acionado.
- Não sobrecarregue o cesto. Peso máximo de 3 kg.
- Qualquer carga pendurada nas pe-

gas e/ou no cesto e/ou nos lados do carrinho de passeio poderá comprometer a estabilidade do mesmo.

- Não sobrecarregue o compartimento existente na pega. Peso máximo de 1 kg.
- Não sobrecarregue a barra de proteção frontal / tabuleiro da criança. Peso máximo de 1 kg.
- Não transporte mais de duas crianças de cada vez.
- Não acrescente ao carrinho, acessórios, peças de substituição ou componentes não fornecidos ou aprovados pelo fabricante.
- Não utilize o produto se qualquer um dos seus componentes estiver em falta, rasgado ou danificado.
- O carrinho de passeio com a cadeira auto instalada não substitui um berço ou uma cama. Se o bebé necessita de dormir, deve ser colocado numa alcofa, berço ou cama.
- **AVISO:** O estribo traseiro só deve ser utilizado por crianças a partir dos 36 meses de idade, com bom equilíbrio e coordenação e com um peso máximo de 25 kg.
- **AVISO:** A criança deverá poder utilizar o estribo de forma segura.
- **AVISO:** Não derrame líquidos quentes na barra de proteção frontal / tabuleiro da criança.
- **AVISO:** Não deixe garrafas ou o biberão de vidro na barra de proteção frontal/tabuleiro da criança.
- **AVISO:** Quando abrir ou fechar o carrinho de passeio, certifique-se de que o seu filho ou outras crianças se encontram a uma distância de segurança do mesmo. Certifique-se de que durante estas operações, as

partes móveis do carrinho de passeio não entram em contacto com o corpo da criança.

- **AVISO:** A barra de proteção frontal / tabuleiro da criança deve ser removida para utilizar a cadeira auto CHICCO KEYFIT.
- **AVISO:** Verifique sempre se a cadeira auto CHICCO KEYFIT se encontra encaixada de forma segura à estrutura do carrinho de passeio, puxando-a para cima.
- **AVISO:** Verifique sempre se o cinto de segurança se encontra bloqueado quando a criança está sentada na cadeira auto CHICCO KEYFIT instalada no carrinho de passeio.
- **AVISO:** Utilize este produto apenas para transportar bebés, respeitando os limites de peso e idade indicados na cadeira auto CHICCO KEYFIT. Para mais avisos e instruções antes de utilizar este produto, consulte o manual da cadeira auto.
- **ATENÇÃO:** A cadeira auto CHICCO KEYFIT destina-se a ser instalada na estrutura, voltada para trás. A criança deverá ficar voltada para o adulto que empurra o carrinho de passeio.
- Verifique, antes da montagem, se o produto e todos os seus componentes apresentam eventuais danos causados pelo transporte. Caso detete algum componente danificado, não utilize o carrinho e mantenha-o fora do alcance das crianças.
- Enquanto efetua as operações de regulação, certifique-se de que as partes móveis do carrinho não entram em contacto com o corpo da criança.
- Certifique-se de que os utilizadores

do carrinho de passeio conhecem o exato funcionamento do mesmo.

- O produto deve ser montado exclusivamente por um adulto.
- Este produto deve ser utilizado exclusivamente por um adulto.
- Para evitar riscos de estrangulamento, não dê à criança objetos com cordões e mantenha-os fora do seu alcance.
- Não use o carrinho sobre escadas ou escadas rolantes: poderá perder subitamente o controlo do mesmo.
- Tenha muito cuidado sempre que subir ou descer um degrau ou o passeio.
- Se deixar o carrinho exposto ao sol durante muito tempo, aguarde que arrefeça antes de colocar o bebé dentro. A exposição prolongada ao sol pode causar alterações de cor nos materiais e tecidos.
- Evite o contacto do carrinho de passeio com água salgada, para prevenir a formação de ferrugem.
- Não use o carrinho na praia.
- Quando não estiver a ser utilizado, o carrinho deve ficar fora do alcance das crianças.

LISTA DE COMPONENTES

- Estrutura do carrinho de passeio
- 2 rodas dianteiras
- 2 rodas traseiras
- Eixo traseiro
- Kit de instalação das rodas traseiras (2 anilhas, 2 molas, 2 tampas)
- Barra de proteção frontal/tabuleiro da criança
- Capota
- Kit comfort (correias dos ombros e separador de pernas acolchoados)
- Bolsa porta-objetos
- Capa impermeável





CONSELHOS PARA LIMPEZA E MANUTENÇÃO

AVISO: Este produto necessita de manutenção periódica. As operações de limpeza e manutenção devem ser efetuadas apenas por um adulto.

LIMPEZA

Limpe as partes em tecido com uma esponja húmida e detergente neutro. O carrinho de passeio dispõe de revestimento amovível (consulte o capítulo "Colocação/ remoção do revestimento da cadeira"). Para a limpeza das partes em tecido, siga

as indicações da etiqueta têxtil. Em seguida, são indicados os símbolos de lavagem e o respetivo significado:

-  Lavar à mão em água fria
-  Não colocar lixívia
-  Não secar na máquina
-  Não passar a ferro
-  Não limpar a seco

Limpe regularmente as partes em plástico, com um pano húmido, não utilize solventes ou produtos abrasivos. Seque as partes em metal, após um eventual contacto com água, de modo a evitar a formação de ferrugem.

MANUTENÇÃO

Em caso de necessidade, lubrifique as partes móveis com óleo seco de silicone. Verifique periodicamente o estado de desgaste das rodas e mantenha-as limpas de pó e areia. Mantenha limpas de pó, sujidade e areia, as partes plásticas que deslizam sobre os tubos de metal do carrinho, para evitar atritos que possam comprometer o correto funcionamento do mesmo. Mantenha o carrinho de passeio num local seco.

ABERTURA E PRIMEIRA MONTAGEM

1. Abra completamente a estrutura do carrinho de passeio (fig. 1A-1B) até ouvir um clique de abertura completa.
2. Introduza o perno da roda dianteira no orifício próprio da estrutura (fig. 2). Repita a operação com a outra roda dianteira.

AVISO: Antes de utilizar o carrinho, verifique se as rodas estão fixadas corretamente, puxando-as para baixo.

3. Para montar cada roda no eixo traseiro, insira por ordem (ver fig. 3):

- roda (A)
- anilha (B)
- mola (C)
- tampa (D)

Tenha o cuidado de inserir a mola de fixação como indicado na figura: o lado direito deve ser introduzido no orifício do perno. Repita a operação para a outra roda, utilizando a mesma sequência.

4. Introduza o eixo traseiro com as rodas montadas nos encaixes próprios da estrutura até ouvir um clique indicando que a montagem está concluída (fig. 4).

AVISO: Antes de utilizar o carrinho, verifique se as rodas e o eixo traseiro estão fixados corretamente.

5. Para completar a montagem, é necessário fixar a plataforma ao eixo traseiro (fig. 5A-5B); concluída a operação, a plataforma ficará instalada como na figura 5C.
6. Para fixar a capota, encaixe os cliques de plástico nos tubos da estrutura, fazendo coincidir os orifícios dos cliques com os respetivos pernos existentes nos tubos (fig. 6A-6B). Para remover a capota, basta rodar para o exterior o clip de encaixe (Fig. 6C).
7. Introduza a barra de proteção frontal / tabuleiro da criança nos encaixes próprios até ouvir um clique indicando que a montagem está concluída (fig. 7A). Para remover a barra de proteção frontal / tabuleiro da criança, basta premir os dois botões laterais e puxá-la na sua direção (fig. 7B).

AVISO: A barra de proteção frontal ou o tabuleiro da criança não devem ser utilizados para levantar o produto com a criança no carrinho (ou sem ela).

CINTO DE SEGURANÇA

O carrinho de passeio inclui, na cadeira dianteira, um sistema de retenção de 5 pontos de ancoragem constituído por duas correias de ombros, um cinto abdominal e uma correia separadora de pernas com fivela, enquanto, na cadeira traseira, inclui um sistema de retenção de 3 pontos constituído por um cinto abdominal e uma correia separadora de pernas com fivela.

8. Verifique se as correias dos ombros estão ajustadas ao corpo do seu filho: se necessário, regule o comprimento (fig. 8).

9. Depois de instalar a criança na cadeira da frente, introduza os 2 ganchos no fecho (fig.9A) e, se necessário, regule a largura, do cinto abdominal, através dos botões externos da fivela. Para abrir o cinto abdominal, prima o botão central (fig. 9B).
10. Depois de instalada a segunda criança na cadeira traseira, regule o cinto abdominal através dos botões externos da fivela (fig.10A). Para abrir o cinto abdominal, prima o botão central (fig. 10B).

AVISO: Para garantir a segurança da criança, é indispensável utilizar simultaneamente a correia separadora de pernas, o cinto abdominal e as correias dos ombros.

AVISO: Quando retirar os cintos de segurança (por exemplo, para lavar), certifique-se de que os mesmos serão recolocados corretamente, usando os pontos de fixação. As correias devem ser novamente reguladas.

REGULAÇÃO DO ENCOSTO

11. O encosto pode ser regulado, com a alavanca para trás, em duas posições. Para reclinar o encosto, puxe a alavanca para cima e empurre o encosto para trás (fig. 11). Para subir o encosto, eleve a alavanca ou empurre o encosto para a frente.
- AVISO:** Com o peso da criança, estas operações podem tornar-se mais difíceis.

SISTEMA DE TRAVÕES

As rodas de trás dispõem de um sistema de travões que atua simultaneamente em ambas as rodas de trás, acionando somente um dos pedais.

12. Para travar o carrinho de passeio, prima para baixo um dos dois pedais existentes ao lado das rodas de trás, conforme indicado na figura 12.
13. Para desbloquear o sistema de travagem, empurre para cima um dos dois pedais existentes ao lado das rodas de trás, conforme indicado na figura 13.

CAPOTA PÁRA-SOL

AVISO: A operação de fixação da capota deve ser feita em ambos os lados do carrinho de passeio. Certifique-se de que ficou corretamente bloqueada (ver ponto 6).

14. Para abrir a capota, empurre o arco dianteiro para a frente (fig. 14)
15. Para maior proteção dos raios solares, é possível aumentar a superfície têxtil da capota, esticando as abas laterais e a pala de tecido central dobradas sob a capota (fig. 15A-15B).

FECHAR O CARRINHO DE PASSEIO

AVISO: Ao efetuar esta operação, certifique-se de que a criança ou, eventualmente, outras crianças se encontram devidamente afastadas. Certifique-se de que nesta fase as partes móveis do carrinho não entram em contacto com o corpo da criança. Antes de fechar o carrinho, verifique se o cesto porta-objetos está vazio e a capota fechada.

O carrinho de passeio dispõe de um comando de fecho que pode ser acionado com uma única mão.

16. Para fechar o carrinho de passeio, agarre o dispositivo de fecho (fig. 16A), desloque o cursor "A" para fora e, ao mesmo tempo, levante o tubo (fig.16B).
17. Depois de fechado, o carrinho de passeio mantém-se em pé sozinho (fig. 17).

REMOÇÃO E COLOCAÇÃO DO REVESTIMENTO DO CARRINHO DE PASSEIO

18. Para remover o revestimento da cadeira frontal, baixe completamente o encosto acionando a alavanca e empurrando-o para a frente (fig. 18A), retire as três aletas de plástico laterais (lado esquerdo e lado direito) da estrutura do encosto (fig. 18B) e solte o revestimento do bordo superior do encosto (fig. 18C). Abra as molas de pressão por baixo do assento e retire o tecido do mesmo (fig. 18D). Retire depois o cinto de segurança fazendo-o passar através das ranhuras presentes no encosto e no assento (fig. 18E-18F-18G).
19. Para remover o tecido da cadeira traseira, faça passar o cinto abdominal e a correia separadora de pernas pelas ranhuras, conforme indicado nas figuras 19A e 19B.

Para colocar de novo o revestimento no carrinho de passeio, realize as operações descritas acima no sentido inverso, voltando a instalar os cintos de segurança fazendo-os passar pelas ranhuras.

FIXAÇÃO DA CADEIRA AUTO CHICCO KEYFIT

No carrinho de passeio, pode ser instalada a cadeira auto CHICCO KEYFIT.

AVISO: A cadeira auto CHICCO KEYFIT só pode ser instalada na posição de frente para os pais.

20. Para instalar a cadeira auto CHICCO KEYFIT no carrinho de passeio, remova a barra de proteção frontal / tabuleiro e baixe completamente o encosto (fig. 20A). Posicione a cadeira auto conforme indicado na figura 20B até ouvir um duplo clique indicando o encaixe.

AVISO: Certifique-se de que o encaixe ficou bloqueado, puxando a cadeira auto para cima.

21. Para retirar a cadeira auto da estrutura do carrinho de passeio, acione a alavanca da cadeira auto e levante-a (fig. 21).

ESTRIBO TRASEIRO

Na parte posterior do carrinho de passeio, existe um estribo que permite transportar uma segunda criança de pé, tendo a cadeira traseira que ficar completamente elevada.

22. Para elevar a cadeira, basta empurrar o assento para cima (fig. 22).

AVISO: Quando empurrar o carrinho de passeio, não permita que a criança esteja sobre o estribo voltada para trás. Não deixe a criança ficar em pé sobre o assento. Para não cair, a criança deve agarrar as pegas e manter ambos os pés sobre o estribo (fig. 22A-22B).

CAPA IMPERMEÁVEL

23. Para fixar a capa impermeável, passe os laços ao redor dos tubos do carrinho de passeio nas posições indicadas na figura 23 (as operações são efetuadas em ambos os lados do carrinho de passeio). Depois da utilização, se a capa estiver molhada, deixe-a secar ao ar livre.

AVISO: A capa impermeável não pode ser utilizada em carrinhos de passeio que não disponham de capota, pois pode provocar asfixia na criança.

AVISO: Nunca deixe a criança no carrinho de passeio, exposto ao sol, com a capa impermeável montada, para evitar o risco de aquecimento excessivo.

GARANTIA

O produto dispõe de garantia contra qualquer defeito de conformidade, verificado em condições normais de uso, de acordo com o disposto nas instruções de utilização. A garantia não poderá portanto aplicar-se relativamente a danos no produto provocados por utilização imprópria, desgaste ou acidente. Relativamente ao prazo de validade da garantia sobre defeitos de conformidade, remete-se para as disposições específicas das normas nacionais aplicáveis no país de aquisição, se existentes.

NL STROLL'IN'2

De wandelwagen Stroll'in'2 is geschikt om gebruikt te worden voor twee kinderen. Hij is uitgerust met een zitting vooraan naar de straat gericht waarop u ook het autostoeltje CHICCO KEYFIT kunt bevestigen en een plaats achteraan die kan gebruikt worden in twee configuraties: voetenplank (voor een kind dat rechtstaat) of zitting.

BELANGRIJK - BEWAAR VOOR LATERE RAADPLEGING.

WAARSCHUWING: VERWIJDER VOOR HET GEBRUIK EVENTUELE PLASTIC ZAKKEN EN ALLE ANDERE VERPAKKINGSONDERDELEN EN GOOI ZE WEG OF HOUD ZE IN IEDER GEVAL BUITEN HET BEREIK VAN KINDEREN.

WAARSCHUWINGEN

- **WAARSCHUWING:** Laat uw kind nooit zonder toezicht achter.
- **WAARSCHUWING:** Controleer voor het gebruik of alle vergrendelsystemen correct zijn vastgemaakt.
- **WAARSCHUWING:** Om letsel te voorkomen dient u er voor te zorgen dat uw kind zich op een veilige afstand bevindt bij het open- en toeklappen van het product.
- **WAARSCHUWING:** Sta niet toe dat uw kind met dit product speelt.
- **WAARSCHUWING:** Gebruik altijd de veiligheidsgordel.
- Het gebruik van tussenbeenstukken en veiligheidsgordels is nodig om de veiligheid van het kind te garanderen. Gebruik de veiligheidsgordels altijd samen met het tussenbeenstuk.
- **WAARSCHUWING:** Controleer voor het gebruik altijd of de bevestigingsystemen van de voorste zitting, de achterste zitting en het autostoeltje goed vastgeklikt zijn.
- **WAARSCHUWING:** Dit product is

niet geschikt om mee te rennen of te skeeleren.

- De voorste zitting mag gebruikt worden voor kinderen van 6 tot 36 maanden, tot een gewicht van maximaal 15 kg.
- **WAARSCHUWING:** Deze zitting is niet geschikt voor kinderen die jonger zijn dan 6 maanden.
- Deze wandelwagen is geschikt voor kinderen van 0 tot 6 maanden en met een gewicht van 13 kg, ENKEL WANNEER het autostoeltje CHICCO KEYFIT op de hoofd zitting is gemonteerd.
- **WAARSCHUWING:** De achterste zitting is geschikt vanaf 36 maanden (meer dan 15 kg) tot 25 kg.
- **WAARSCHUWING:** Het kind dat op de achterste zitting zit moet naar de ouder kijken die de wandelwagen duwt. Het kind mag alleen zitten op de achterste zitting, het is verboden recht te staan of te knielen.
- Enkel het autostoeltje CHICCO KEYFIT mag op de wandelwagen STROLL'IN'2 bevestigd worden.
- Het product moet altijd op de rem staan als u het kind erin zet of eruit haalt.
- Gebruik de rem telkens wanneer u stopt.
- Laat de wandelwagen nooit met het kind erin op een helling staan, ook al zijn de remmen geactiveerd.
- Overbelast de boodschappenmand niet. Maximum gewicht 3 kg.
- Ieder gewicht dat aan de handgrepen en/of de rugleuning en/of de zijkanalen van de wandelwagen hangt, kan de stabiliteit van de wandelwagen in het gedrang brengen.

- Overbelast de mand op de greep niet. Maximumgewicht 1 kg.
- Overbelast de veiligheidsbeugel / kinder-dienblad niet. Maximumgewicht 1 kg.
- Vervoer niet meer dan twee kinderen tegelijkertijd.
- Breng geen accessoires, reserveonderdelen of onderdelen op de wandelwagen aan, die niet door de fabrikant geleverd of goedgekeurd zijn.
- Gebruik het artikel niet als er onderdelen stuk of gescheurd zijn, of ontbreken.
- Als het autostoeltje op de structuur van de wandelwagen geïnstalleerd is, vervangt het de draagmand of het bedje niet. Als het kind moet slapen, moet het in een draagmand, wieg of bedje worden gelegd.
- **WAARSCHUWING:** De voetenplank achteraan dient te worden gebruikt door een kind van tenminste 36 maanden, dat een goed evenwicht en coördinatie heeft en een maximumgewicht van 25 kg.
- **WAARSCHUWING:** Het kind moet in staat zijn om de voetenplank op een veilige wijze te gebruiken.
- **WAARSCHUWING:** Plaats geen warme vloeistoffen in de veiligheidsbeugel / op het kinder-dienblad.
- **WAARSCHUWING:** Laat geen flessen of glazen zuigflessen in de veiligheidsbeugel of op het kinder-dienblad staan.
- **WAARSCHUWING:** Wanneer u de wandelwagen open- of dichtklapt, zorg er dan voor dat uw kind en andere kinderen zich op een veilige afstand bevinden. Verzekert u

er tijdens deze handelingen van dat de bewegende delen van de wandelwagen niet in aanraking komen met uw kind.

- **WAARSCHUWING:** De veiligheidsbeugel/kinder-dienblad dient te worden verwijderd om het autostoeltje CHICCO KEYFIT te gebruiken.
- **WAARSCHUWING:** Controleer altijd of het autostoeltje CHICCO KEYFIT op veilige wijze vastgemaakt is aan het frame van de wandelwagen door het omhoog te trekken.
- **WAARSCHUWING:** Verzekert u er altijd van dat de veiligheidsgordels vastgehecht zijn wanneer het kind zich in het autostoeltje CHICCO KEYFIT, dat op de wandelwagen is gemonteerd, bevindt.
- **WAARSCHUWING:** Gebruik dit product enkel om baby's te vervoeren met een gewicht en een leeftijd binnen de limieten aangeduid op het autostoeltje CHICCO KEYFIT. Raadpleeg voor verdere waarschuwingen en instructies de handleiding van het autostoeltje alvorens dit product te gebruiken.
- **WAARSCHUWING:** Het autostoeltje CHICCO KEYFIT dient uitsluitend naar achter gericht te zijn wanneer het op het frame wordt gemonteerd. Het kind moet naar u kijken terwijl u de wandelwagen duwt.
- Controleer voor de montage of het artikel en de onderdelen ervan niet beschadigd zijn tijdens het transport. In dat geval mag het artikel niet worden gebruikt en dient het buiten het bereik van kinderen te worden gehouden.
- Zorg ervoor dat bij de regelhande-



lingen de bewegende delen van de wandelwagen niet in aanraking komen met het lichaam van het kind.

- Verzeker u ervan dat de gebruikers van de wandelwagen goed weten hoe hij werkt.
- Het product mag uitsluitend door een volwassene worden gemonteerd.
- Dit product mag uitsluitend door een volwassene worden gebruikt.
- Om gevaar voor wurging te voorkomen mag u het kind geen voorwerpen met touwen geven of ze binnen het bereik van het kind laten liggen.
- Gebruik de wandelwagen niet op trappen of roltrappen: u zou de controle erover onverwachts kunnen verliezen.
- Kijk goed uit als u een trede of de stoep op- of afgaat.
- Als u de wandelwagen gedurende lange tijd in de zon laat staan, wacht dan tot hij afgekoeld is voordat u het kind erin zet. Door lang in de zon te staan kunnen de materialen en stoffen van kleur veranderen.
- Zorg ervoor dat de wandelwagen niet in aanraking komt met zilt water om roestvorming te voorkomen.
- Gebruik de wandelwagen niet op het strand.
- Als de wandelwagen niet wordt gebruikt, dient hij buiten het bereik van kinderen te worden gehouden.

LIJST MET ONDERDELEN

- Frame van wandelwagen
- 2 voorwielen
- 2 achterwielen
- Achteras
- Pakket voor installatie van de achterwielen (2 borgringen, 2 klemmetjes, 2 doppen)
- Veiligheidsbeugel/speelblad.
- Kappen
- Comfort-kit (gewatteerde schouderbeschermstukken en tussenbeestuk)
- Tas
- Regenhoes

TIPS VOOR HET REINIGEN EN HET ONDERHOUD

WAARSCHUWING: Dit product heeft geregeld onderhoud nodig. maak het ook regelmatig schoon. Reinigings- en onderhoudswerkzaamheden mogen alleen door een volwassene worden verricht.

REINIGEN

Reinig de stoffen delen met een vochtige spons en een neutraal wasmiddel. De stof kan van de wandelwagen verwijderd worden (raadpleeg het hoofdstuk "De bekleding van de zitting nemen/ de bekleding op de zitting aanbrengen"). Zie de wasetiketten om de stoffen gedeeltes te reinigen. Hieronder worden de wassymbolen en de betekenis ervan weergegeven:



Met koud water met de hand wassen



Niet bleken



Niet in de droogtrommel drogen



Niet strijken



Niet chemisch laten reinigen

Reinig de kunststofdelen regelmatig met een vochtige doek, gebruik geen oplos- of schuurmiddelen. Na eventuele aanraking met water moeten de metalen delen afgedroogd worden om roestvorming te voorkomen.

ONDERHOUD

Smeer de bewegende delen indien nodig met droge siliconenolie. Controleer periodiek de slijtagestaat van de wielen en houd ze vrij van stof en zand. Verzeker u ervan dat de kunststoffen delen die over de metalen buizen lopen vrij zijn van stof, vuil en zand om wrijving te voorkomen, wat de goede werking van de wandelwagen kan schaden. Berg de wandelwagen op een droge plaats op.

OPENEN EN EERSTE MONTAGE

1. Open het frame van de wandelwagen volledig (Fig. 1A-1B) tot u de klik hoort die aangeeft dat het helemaal openstaat.
2. Steek de pinnen van de voorwielen in de daarvoor bedoelde zittingen van het frame (Fig. 2). Herhaal deze handeling bij het andere voorwiel.

WAARSCHUWING: Verzeker u er voor het gebruik van dat de wielen goed zijn vastgezet door ze omlaag te trekken.

3. Om ieder wiel op de achteras te monteren brengt u in de volgende volgorde aan, zie Fig. 3:

- wiel (A)
- ring (B)
- klem (C)
- dop (D)

Let erop dat u de bevestigingsklem aanbrengt zoals in de afbeelding wordt getoond: de rechte zijde moet in de opening van de pin worden aangebracht. Herhaal dezelfde handeling bij het andere wiel in dezelfde volgorde.

4. Steek de achteras met de gemonteerde wielen in de speciale zittingen in het frame tot u de bevestigingsklik hoort (Fig. 4).

WAARSCHUWING: Verzeker u er voor het gebruik van dat de wielen en de achteras goed zijn vastgezet.

5. Om de montage verder uit te voeren dient u de voetenplank te bevestigen aan de achteras (Fig. 5A-5B), na deze handeling moet de voetenplank gemonteerd zijn zoals op Figuur 5C.
6. Om de kap te bevestigen maakt u de plastic clips vast aan de buizen van het frame: plaats de boringen van de clips ter hoogte van de pinnen op de buizen (Fig. 6A-6B). Om de kap te verwijderen draait u de bevestigingsclips naar buiten (Fig. 6C).
7. Breng de veiligheidsbeugel/speelblad aan in hun zittingen totdat u de bevestigingsklik hoort (Fig. 7A). Om de veiligheidsbeugel/speelblad te verwijderen drukt u op de twee laterale knoppen en trek u ze naar u toe (Fig. 7B).

WAARSCHUWING: De veiligheidsbeugel/kinder-dienblad mag niet worden gebruikt om het product met het kind erin op te tillen.





VEILIGHEIDSGORDELS

De wandelwagen is op de voorste zitting voorzien van een bevestigingssysteem met vijf verankeringspunten dat bestaat uit twee schouderriemen, een buikgordel en een tussenbeenstuk met gesp, en op de achterste zitting een driepuntsbevestigingssysteem dat bestaat uit een buikgordel en een tussenbeenstuk met gesp.

8. Controleer of de schouderbanden de ideale hoogte voor uw kind hebben: stel de hoogte er anders van af (Fig. 8).
9. Na het kind op de voorste zitting te hebben gelegd steekt u de 2 gesp tongen in de gesp (Fig. 9A) en stelt u indien nodig de wijdte van de buikgordel af met behulp van de externe knoppen van de gesp. Om de buikgordel los te maken drukt u op de knop in het midden (Fig. 9B).
10. Na het tweede kind op de achterste zitting te hebben gelegd regelt u de buikgordel met behulp van de externe knoppen van de gesp (Fig. 10A). Om de buikgordel los te maken drukt u op de knop in het midden (Fig. 10B).

WAARSCHUWING: Om de veiligheid van het kind te garanderen moeten het tussenbeenstuk, de buikgordel en de veiligheidsgordels tegelijkertijd worden gebruikt.

WAARSCHUWING: Na de veiligheidsgordels te hebben verwijderd (bijv. om ze te wassen), verzekert u zich ervan dat ze met behulp van de verankeringspunten weer goed worden aangebracht. De gordels moeten opnieuw afgesteld worden.

DE RUGLEUNING AFSTELLEN

11. De rugleuning kan met de hendel op de achterzijde in twee standen afgesteld worden. Om de rugleuning schuin te zetten dient u de hendel omhoog te trekken en de rugleuning naar achter te duwen (Fig. 11). Omgekeerd, om de rugleuning recht te zetten dient u de hendel te heffen of de rugleuning naar voor te duwen.

WAARSCHUWING: Met het gewicht van het kind kunnen deze handelingen moeilijker zijn.

ACHTERSTE REMMEN

De achterwielen zijn uitgerust met dubbele remmen, waardoor met één enkel pedaal tegelijkertijd op beide achterwielen wordt geremd.

12. Duw een van de twee pedalen naast de achterwielen omhoog om de wandelwagen af te remmen, zoals te zien is op figuur 12.
13. Duw een van de twee pedalen naast de achterwielen omhoog om het remsysteem te deblokken, zoals te zien is op figuur 13.

ZONNEKAP

WAARSCHUWING: De kap dient aan beide kanten van de wandelwagen te worden bevestigd. Controleer of hij goed is vastgemaakt (zie punt 6).

14. Om de kap te openen duwt u het boogje aan de voorkant naar voren (Fig. 14).
15. Voor meer bescherming tegen de zonnestralen kunt u het oppervlak van de stof van de kap vergroten door de kleppen en het stuk stof in het midden, die in de kap zitten gevouwen, uit te trekken (Fig. 15A-15B).

WANDELWAGEN INKLAPPEN

WAARSCHUWING: Let er bij deze handeling op dat het kind en eventuele andere kinderen zich op een veilige afstand bevinden. Verzekert u er tijdens deze fase van dat de bewegende delen van de wandelwagen niet in aanraking komen met het lichaam van het kind. Voordat u de wagen inklapt controleert u eerst of de boodschappenmand leeg is en de kap dicht is.

De wandelwagen is voorzien van een sluitsysteem dat met een hand kan worden bediend.

16. Neem om de wandelwagen dicht te klappen de sluitinrichting vast (Fig. 16A), verplaats de schuifknop "A" naar buiten en hef tegelijkertijd de buis (Fig. 16B).
17. De gesloten wandelwagen blijft rechtop staan (Fig. 17).

DE BEKLEDING VAN DE WANDELWAGEN NEMEN EN AANBRENGEN

18. Om de bekleding te verwijderen van de voorste zitting zet

u de rugleuning in de laagste stand met de hendel, duw de rugleuning naar voor (Fig. 18A), neem de drie plastic zijkleppen (linkerzijde en rechterzijde) uit het rugleuningframe (Fig. 18B) en trek de bekleding weg aan de bovenzijde van de rugleuning (Fig. 18C). Maak de drukknoop los onder de zitting en verwijder de stof van de zitting (Fig. 18D). Trek de veiligheidsgordels uit door de gaten op de rugleuning en de zitting (Fig. 18E-18F-18G).

19. Om de stof te verwijderen van de achterste zitting trekt u de buikgordel en het tussenbeenstuk door de gaten zoals aangeduid op Figuren 19A en 19B.

Om de bekleding terug op de wandelwagen aan te brengen voert u de hiervoor beschreven handelingen in omgekeerde volgorde uit, monteer de veiligheidsgordels en steek ze door de gaten in de stof.

AUTOSTOELTJE CHICCO KEYFIT BEVESTIGEN

Het autostoeltje CHICCO KEYFIT kan op de wandelwagen worden bevestigd.

WAARSCHUWING: Het autostoeltje CHICCO KEYFIT kan enkel in de positie naar de ouders gericht gemonteerd worden.

20. Om het autostoeltje CHICCO KEYFIT op de wandelwagen te monteren dient u de veiligheidsbeugel/speelblad te verwijderen en de rugleuning volledig laag te zetten (Fig. 20A). Positioneer het autostoeltje zoals getoond op Figuur 20B tot u de dubbele bevestigingsklik hoort.

WAARSCHUWING: Trek het autostoeltje omhoog om u ervan te verzekeren dat het vastzit.

21. Om het autostoeltje te verwijderen van het frame van de wandelwagen dient u de hendel aan de achterzijde van het autostoeltje te gebruiken en het autostoeltje op te tillen (Fig. 21).

VOETENPLANK ACHTERAAN

Aan de achterzijde van de wandelwagen bevindt zich een voetenplank voor het transport van een tweede kind dat rechtstaat, alleen te gebruiken wanneer de achterste zitting volledig opgetild is.

22. Om de zitting op te tillen draait u hem omhoog (Fig. 22). **WAARSCHUWING:** Wanneer u de wandelwagen duwt, laat u het kind niet naar achter gericht op de voetenplank staan. Laat het kind niet op de zitting staan. Om niet te vallen dient het kind zich vast te houden aan de grepen en met beide voeten op de voetenplank te staan (Fig. 22A-22B).

REGENHOES

23. Wikkel de bandjes om de buizen van de wandelwagen op de in afbeelding 23 aangegeven plaatsen om de regenhoes te bevestigen (doe dit aan beide zijden van de wandelwagen). Laat de regenhoes na het gebruik aan de lucht drogen als ze nat is.

WAARSCHUWING: De regenhoes mag niet zonder kap op de wandelwagen worden gebruikt, omdat het kind hierdoor kan stikken.

WAARSCHUWING: Laat de wandelwagen, wanneer de regenhoes is aangebracht, nooit met het kind in de zon staan vanwege gevaar voor oververhitting.

GARANTIE

Het product valt onder garantie tegen elke non-conformiteit binnen de normale gebruiksomstandigheden zoals voorzien in de gebruiksaanwijzingen. De garantie is dus niet geldig in geval van schade veroorzaakt door oneigenlijk gebruik, slijtage of toevallige gebeurtenissen. Voor de duur van de garantie inzake non-conformiteit verwijzen we naar de specifieke richtlijnen en de nationale normen die van toepassing zijn in het land van aankoop, indien deze voorzien zijn.



STROLL'IN'2

Kočárek Stroll'in'2 je vhodný pro použití dvou dětí. Je vybaven přední sedačkou směrem od sebe, na kterou je možné připevnit autosedačku CHICCO KEYFIT a zadní sedačkou, kterou lze použít v duálním uspořádání: plošina (pro dítě ve vzpřímené poloze) nebo sedačka.

DŮLEŽITÉ – USCHOVEJTE TENTO NÁVOD PRO DALŠÍ POUŽITÍ.

UPOZORNĚNÍ: PŘED POUŽITÍM ODSTRÁŇTE A ZLIKVIDUJTE PŘÍPADNÉ PLASTOVÉ SÁČKY A VŠECHNY ČÁSTI OBALU TOHOTO VÝROBKU NEBO JE ALESPŇ UCHOVEJTE MIMO DOSAH DĚTÍ.

UPOZORNĚNÍ

- **UPOZORNĚNÍ:** Nikdy nenechávejte Vaše dítě bez dozoru.
- **UPOZORNĚNÍ:** Před použitím ověřte, zda jsou všechny zajišťovací mechanismy správně připevněny.
- **UPOZORNĚNÍ:** Abyste zabránili možnému zranění, vždy se při skládání nebo rozkládání výrobku ujistěte, že je dítě v bezpečné vzdálenosti.
- **UPOZORNĚNÍ:** Nedovolte, aby si dítě s tímto výrobkem hrálo.
- **UPOZORNĚNÍ:** Vždy používejte bezpečnostní pás.
- Použití pásu mezi nohama dítěte a bezpečnostních pásů je nezbytné pro zajištění bezpečnosti dítěte. Bezpečnostní pásy vždy používejte současně s pásem mezi nohama dítěte.
- **UPOZORNĚNÍ:** Před použitím zkontrolujte, zda jsou připevňovací mechanismy přední sedačky, zadní sedačky a autosedačky správně zajištěny.
- **UPOZORNĚNÍ:** Tento výrobek není uzpůsoben k tomu, abyste s ním mohli běhat nebo bruslit.
- Použití přední sedačky je povoleno

pouze pro děti ve věku od 6 do 36 měsíců, do maximální hmotnosti 15 kg.

- **UPOZORNĚNÍ:** Tato sedačka není vhodná pro děti do 6 měsíců.
- Tento kočárek je vhodný pro děti od narození do 6 měsíců a hmotnosti 13 kg, POUZE JE-LI namontovaná autosedačka CHICCO KEYFIT na hlavní sedačce.
- **UPOZORNĚNÍ:** Zadní sedačka je vhodná od 36 měsíců (více než 15 kg) do 25 kg.
- **UPOZORNĚNÍ:** Dítě umístěné na zadní sedačce musí být umístěno čelem k rodiči, který tlačí kočárek. Na zadní sedačce je povoleno pouze sedět, je zakázáno stát nebo klečet.
- Pouze autosedačka CHICCO KEYFIT může být připevněna na kočárek STROLL'IN'2.
- Při usazování nebo vyjímání dítěte musí být brzdy vždy zabrzděny.
- Kočárek zabrzděte při každém zastavení.
- Nikdy se nevzdalujte od kočárku, pokud stojí na svahu a je v něm usazeno dítě, a to ani pokud je kočárek zabrzděn.
- Nepřetěžujte košík. Maximální hmotnost nákladu 3 kg.
- Jakákoliv zátěž zavěšená na rukojetích a/nebo na opěrce zad a/nebo po stranách kočárku může ohrozit jeho stabilitu.
- Nepřepíňujte pouzdro umístěné na rukojeti. Maximální hmotnost nákladu 1 kg.
- Nepřetěžujte madlo / dětský pultík. Maximální hmotnost nákladu 1 kg.
- Nevozte najednou více než dvě děti.
- Nepoužívejte doplňky, náhradní díly nebo součásti, které nejsou dodává-

ny nebo schváleny výrobcem.

- Výrobek nepoužívejte, pokud některá jeho část je poškozená, roztržená nebo chybí.
- Autosedačka připevněná ke kočárku nenahrazuje kolébku nebo postýlku. Pokud dítě potřebuje spát, mělo by být uloženo do korbíčky, kolébky nebo postýlky.
- **UPOZORNĚNÍ:** Zadní plošina může být použita dítětem od 36 měsíců, s dobrou rovnováhu a koordinaci, a maximální hmotností 25 kg.
- **UPOZORNĚNÍ:** Dítě musí být schopno plošinu bezpečně používat.
- **UPOZORNĚNÍ:** Do ochranného madla / dětského pultíku nedávejte horké tekutiny.
- **UPOZORNĚNÍ:** V držák nápojů/ dětském pultíku nenechávejte skleněné nebo kojenecké lahve.
- **UPOZORNĚNÍ:** Při otevírání nebo zavírání kočárku se ujistěte, že se vaše dítě nebo jiné děti nachází v bezpečné vzdálenosti. Dbejte, aby se pohyblivé části kočárku během těchto operací nedostaly do kontaktu s vaším dítětem.
- **UPOZORNĚNÍ:** Ochranné madlo / dětský pultík musí být k použití autosedačky CHICCO KEYFIT odstraněné.
- **UPOZORNĚNÍ:** Vždy zkontrolujte, že autosedačka CHICCO KEYFIT je bezpečně připevněna ke kostře kočárku, jejím zatažením směrem nahoru.
- **UPOZORNĚNÍ:** Vždy se ujistěte se, že dítě, umístěné v autosedačce CHICCO KEYFIT nainstalované na kočárku, je připoutané bezpečnostními pásy.
- **UPOZORNĚNÍ:** Používejte tento výrobek pouze pro přepravu dětí, které splňují věková a hmotnostní

omezení stanovená pro autosedačku CHICCO KEYFIT. Informace o dalších varováních a pokynech před použitím tohoto produktu, naleznete v návodu autosedačky.

- **UPOZORNĚNÍ:** Autosedačka CHICCO KEYFIT může být namontovaná na koster kočárku pouze směrem dozadu. Dítě se bude muset na vás dívat, zatímco tlačíte kočárek.
- Před montáží výrobku prověřte, zda výrobek nebo některá jeho součást nebyla během přepravy poškozena. Pokud ano, výrobek nesmí být používán a musí být uložen mimo dosah dětí.
- Při nastavování kočárku se ujistěte, že se jeho pohyblivé části nemohou dostat do kontaktu s tělem dítěte.
- Ubezpečte se, že osoby používající kočárek jsou dobře obeznámeny s přesným způsobem jeho použití.
- Výrobek musí být sestaven výhradně dospělou osobou.
- Tento výrobek musí být používán výhradně dospělou osobou.
- Abyste zamezili riziku uškrcení, nikdy nedávejte dítěti na hraní ani do jeho blízkosti předměty opatřené šňůrami.
- S kočárkem nejezděte ani po normálních, ani po jezdících schodech: mohli byste nad ním nečekaně ztratit kontrolu.
- Zvýšenou pozornost věnujte nájezdu na schod nebo chodník, stejně jako sjezdu z nich.
- Pokud kočárek stál dlouho na slunci, počkejte, dokud nevychladne, a teprve poté do něj dítě uložte. Dlouhodobé vystavení slunečním paprskům může způsobit změnu barev materiálů a látek.

- Zabraňte kontaktu kočárku s mořskou vodou, jež může způsobit rezivění.
- Nepoužívejte kočárek na pláži.
- Pokud kočárek nepoužíváte, uchovávejte jej mimo dosah dětí.

SEZNAM ČÁSTÍ





- Kostra kočárku
- 2 přední kola
- 2 zadní kola
- Zadní náprava
- Sada pro montáž zadních koleček (2 podložky, 2 pružiny, 2 víčka)
- Ochranné madlo/dětský pultík
- Bouda
- Sada comfort (vycpané ramenní popruhy a pás mezi nohama)
- Taška na drobné předměty
- Pláštěnka

DOPORUČENÉ ČIŠTĚNÍ A ÚDRŽBA

UPOZORNĚNÍ: Tento výrobek vyžaduje pravidelnou údržbu. Čištění a údržba musí být prováděna výhradně dospělou osobou.

ČIŠTĚNÍ

Látkový potah čistěte vlhkou houbou a neutrálním mýdlem. Kočárek má snímatelný potah (viz kapitola „Nasazení/sejmutí potahu ze sedačky“). Při praní látkového potahu se řiďte pokyny uvedenými na štítku výrobku. Dále jsou uvedeny jednotlivé symboly a jejich význam:

-  Perte v ruce ve studené vodě
-  Nebělte
-  Nesušte v sušičce
-  Nežehlete
-  Nečistěte chemicky

Plastové části pravidelně čistěte vlhkým hadříkem, nepoužívejte ředidla nebo abrazivní prostředky. Pokud se kovové části dostanou do styku s vodou, osušte je, abyste zabránili jejich zrezivění.

ÚDRŽBA

V případě potřeby promažte pohyblivé části silikonovým olejem. Pravidelně kontrolujte stupeň opotřebení koleček a odstraňujte z nich prach a písek. Kontrolujte části z umělé hmoty, které se pohybují po kostře kočárku, zda nejsou znečištěny prachem nebo písekem. Omezte tak tření, které by mohlo ohrozit správnou funkčnost kočárku. Kočárek uchovávejte na suchém místě.

OTEVŘENÍ A PRVNÍ MONTÁŽ

1. Zcela otevřete kostru kočárku (Obr. 1A-1B), dokud neuslyšíte kliknutí potvrzující kompletní otevření.
2. Vložte kolíky předních koleček do příslušných otvorů v rámu (Obr. 2). Zopakujte tento úkon i u druhého předního kolečka
UPOZORNĚNÍ: Před použitím kočárku si ověřte, zda jsou kolečka správně připevněna, jejich zatažením směrem dolů.
3. Při montáži jednotlivých koleček na zadní osu nasazujte díly v následujícím pořadí, viz obr. 3:
 - kolečko (A)
 - podložka (B)
 - pružinka (C)
 - uzávěr (D)
 Dávejte pozor, abyste vložili upevňovací pružinku tak, jak je znázorněno na obrázku: rovná strana musí být vložena do otvoru kolíku. Zopakujte tento úkon i u druhého kolečka, ve stejné sekvenci.
4. Zadní nápravu zasunujte s namontovanými kolečky do příslušných pouzder kostry, dokud neuslyšíte cvaknutí pojistky (Obr. 4).

UPOZORNĚNÍ: před použitím se ujistěte že kolečka a zadní náprava jsou řádně připevněny.

5. Pro dokončení montáže je nutné připojit plošinu k zadní nápravě (Obr. 5A-5B). Po ukončení montáže plošiny dosáhnete sestavy, jak je znázorněno na obrázku 5C.
6. K připevnění boudy zahákněte plastovou svorku na trubky kostry tak, aby otvory svorky odpovídaly příslušným kolíkům na trubkách (Obr. 6A-6B). K odstranění boudy stačí otočit svorku směrem ven (Obr. 6C).
7. Zasuňte ochranné madlo/dětský pultík do příslušného otvoru, dokud neuslyšíte kliknutí potvrzující zaháknutí (Obr. 7A). K odstranění ochranného madla / dětského pultíku stačí stisknout obě tlačítka na boku a zatáhnout směrem k sobě (Obr. 7B).
UPOZORNĚNÍ: Nikdy kočárek nezvedejte za ochranné madlo / dětský pultík, pokud v něm dítě sedí.

BEZPEČNOSTNÍ PÁSY

- Kočárek je na přední sedačce vybavený zádržným systémem s pěti upevňovacími body, skládající se ze dvou ramenních popruhů, břišního pásu a pásu mezi nohama s přezkou, zatímco na zadní sedačce je vybaven zádržným systémem se třemi upevňovacími body, skládající se z břišního pásu a pásu mezi nohama s přezkou.
8. Zkontrolujte, zda jsou ramenní popruhy ve výšce vhodné pro vaše dítě; pokud tomu tak není, upravte jejich výšku (obr. 8).
 9. Usadte dítě do kočárku na přední sedačku, zasuňte 2 jazyčky do přezky (obr. 9A) a pokud je to nutné, upravte na přezce šířku břišního pásu. K odepnutí břišního pásu stisknutím prostředního tlačítka (Obr. 9B).
 10. Usadte druhé dítě na zadní sedačku a upravte břišní pás pomocí vnějších tlačítek na přezce (Obr.10A). K odepnutí břišního pásu stiskněte prostřední tlačítko (Obr. 10B).

UPOZORNĚNÍ: Pro zajištění bezpečnosti vašeho dítěte je nezbytné vždy používat pás mezi nohama, bezpečnostní pás současně s břišním pásem.

UPOZORNĚNÍ: Po odstranění bezpečnostního pásu (např. z důvodu praní) se ujistěte, zda byly pásy znovu správně připevněny pomocí kotevnic bodů. Délka pásů musí být znovu upravena.

ÚPRAVA OPĚRKY ZAD

11. Opěrku zad je možné nastavit, pomocí páky na zadní straně, do dvou poloh. K nastavení sklonu opěrky zad, je nutné vytáhnout páku směrem nahoru a zatlačit opěrku zad směrem dozadu (Obr. 11). Naopak pro vyvýšení opěrky zad, je třeba zvednout páku nebo opěrku zatlačit dopředu.

UPOZORNĚNÍ: Váha dítěte může ztížit provedení výše uvedených úkonů.

ZADNÍ BRZDY

- Zadní kolečka jsou vybavena spojenou brzdou, která po stisku jednoho pedálu zabrzdí současně obě zadní kolečka.
12. Pokud chcete kočárek zabrzdit, stlačte směrem dolů jeden ze dvou pedálů nacházejících se vedle zadních koleček, podle znázornění na obrázku 12.
 13. K odblokování brzdového systému zatlačte směrem nahoru jeden ze dvou pedálů nacházejících se vedle zadních koleček, podle znázornění na obrázku 13.

BOUDA PROTI SLUNCI

- UPOZORNĚNÍ: Tento úkon je nutno provést na obou stranách kočárku. Zkontrolujte, zda je bouda dobře připevněna (viz bod 6).
14. Pokud chcete boudu otevřít, zatlačte přední oblouk směrem dopředu (obr. 14).
 15. Pro větší ochranu proti slunečnímu záření, je možné rozšířit textilní povrch boudy rozšířením klapky a prostřední textilní části složené pod boudou (Obr. 15A-15B).

UZAVŘENÍ KOČÁRKU

UPOZORNĚNÍ: Při provádění tohoto úkonu dbejte, aby bylo vaše dítě nebo i jiné děti v bezpečné vzdálenosti. Dbejte, aby se pohyblivé části kočárku nedostaly do kontaktu s tělem dítěte! Dříve než začnete kočárek skládat zkontrolujte, zda je košík na drobné předměty prázdný a bouda zavřena.

Kočárek je vybaven skládacím mechanismem, jenž lze ovládat

pouze jednou rukou.

16. Při zavírání kočárku se přesuňte ke skládacímu mechanismu (Obr. 16A), pohybujte kurzorem „A“ směrem ven a současně zvedněte trubku (Obr.16B).
17. Po uzavření kočárek zůstane sám stát (Obr. 17).

SEJMUTÍ A NASAZENÍ POTAHU KOČÁRKU

18. Pro odstranění potahu z přední sedačky je nutné zcela snížit opěrku zad pomocí páky a zatlačit ji směrem dopředu (Obr. 18A), vytáhnout tři boční plastové úchytky (vlevo a vpravo) z konstrukce opěrky zad (Obr. 18B), a svléknout potah z horního okraje opěrky (Obr. 18C). Odepněte patentky pod sedačkou a uvolněte potah ze sedačky (Obr. 18D). Odstraňte pak bezpečnostní pásy jejich protažením otvory na opěrce zad a na sedačce (Obr. 18E-18F-18G).
19. K odstranění potahu ze zadní sedačky je nutné protáhnout břišní pásy a pás mezi nohama otvory, jak je znázorněno na obrázcích 19A a 19B.

K opětnému nasazení potahu na kočárek je zapotřebí zopakovat v opačném pořadí výše popsané úkony, tedy sestavit bezpečnostní pásy jejich protažením látkovými otvory.

PŘIPEVNĚNÍ AUTOSEDAČKY CHICCO KEYFIT

Na kočárek je možné připevnit autosedačku CHICCO KEYFIT. UPOZORNĚNÍ: Autosedačka CHICCO KEYFIT může být připevněna pouze v poloze směrem k rodičům.

20. K připevnění autosedačky CHICCO KEYFIT na kočárek je nutné odstranit ochranné madlo/pultík a zcela snížit opěrku zad (Obr. 20A). Umístěte autosedačku, jak je znázorněno na Obrázku 20B, dokud neuslyšíte dvojité kliknutí potvrzující zaháknutí.
- UPOZORNĚNÍ: Ujistěte se o provedeném zaháknutí zatažením za autosedačku směrem nahoru.
21. Autosedačku z kostry kočárku odstraníte pomocí páky a vyzvednutím autosedačky (Obr. 21).

ZADNÍ PLOŠINA

V zadní části kočárku se nachází plošina pro přepravu druhého dítěte ve vzpřímené poloze. Plošinu lze použít pouze tehdy, kdy zadní sedačka je zcela vyzvednutá.

22. K vyzvednutí stačí sedačku otočit směrem nahoru (Obr. 22).
- UPOZORNĚNÍ: Jestliže tlačíte kočárek, neumožňujte dítěti stát na plošině čelem vzad. Nedovolte dítěti stát na sedačce. Aby se zabránilo pádu, dítě se musí držet rukojetí a mít obě nohy na plošině (Obr. 22A-22B).

PLÁŠTĚNKA

23. K připevnění pláštěnky protáhněte poutka kolem kostry kočárku na místech vyznačených na obrázku 23 (po obou stranách kočárku). Po použití nechte pláštěnku volně uschnout (pokud je mokrá).

UPOZORNĚNÍ: Pláštěnka nesmí být použita s kočárkem bez boudy, neboť by mohla způsobit udušení dítěte.

UPOZORNĚNÍ: Pokud máte na kočárku připevněnou pláštěnku, nikdy nenechávejte kočárek na slunci, pokud v něm sedí dítě. Hrozí nebezpečí úžehu.

ZÁRUKA

Výrobek je v záruce, pokud jde o jakoukoli vadu týkající se shodnosti výrobku při běžných podmínkách použití, v souladu s návodem k použití. Záruka se nevztahuje na škody vzniklé v důsledku nesprávného použití, opotřebení nebo nahodilých událostí. Dobu trvání záruky na vady týkající se shodnosti výrobku upravují konkrétní předpisy uplatňované v zemi, kde by výrobek zakoupen.

PL STROLL'IN'2

Wózek spacerowy Stroll'in'2 jest przeznaczony do wożenia w nim dwójki dzieci. Ma jedno siedzenie z przodu, skierowane przodem do kierunku jazdy, na którym można zamocować również fotelik samochodowy CHICCO KEYFIT, oraz drugie siedzenie z tyłu, które można wykorzystać na dwa sposoby: podest (dla dziecka, które stoi) lub fotelik.

WAŻNE – ZATRZYMAJ TE INSTRUKCJE DO PRZYSZŁEGO ZASTOSOWANIA.

OSTRZEŻENIE: W CELU UNIKNIĘCIA NIEBEZPIECZEŃSTWA UDUSZENIA USUŃ POKRYCIE Z TWORZYWA SZTUCZNEGOPRZED UŻYCIEM WYROBU. POKRYCIE TO NALEŻY ZNISZCZYĆ LUB TRZYMAĆ POZA ZASIĘGIEMNIEMOWLĄT I DZIECI.

OSTRZEŻENIA

- **OSTRZEŻENIE:** Nigdy nie zostawiaj swojego dziecka bez opieki.
- **OSTRZEŻENIE:** Upewnij się przed użyciem, czy wszystkie urządzenia blokujące są włączone.
- **OSTRZEŻENIE:** Aby uniknąć obrażeń, upewnij się, czy twoje dziecko jest odsunięte kiedy rozkłada się lub składa niniejszy wyrób.
- **OSTRZEŻENIE:** Nie pozwalaj dziecku bawić się niniejszym wyrobem.
- **OSTRZEŻENIE:** Zawsze używaj systemu zapięć.
- Użycie pasa kroczonego oraz pasów bezpieczeństwa jest niezbędne, aby zapewnić bezpieczeństwo dziecka. Należy zawsze stosować jednocześnie zarówno pasy zabezpieczające jak i pas kroczonego.
- **OSTRZEŻENIE:** Sprawdź, czy urządzenia mocujące gondolę lub siedzisko lub fotelik samochodowy są prawidłowo załączone przed użyciem.
- **OSTRZEŻENIE:** Niniejszy wyrób nie

jest odpowiedni do biegania ani jazdy na rolkach.

- Na przednim siedzisku mogą siadać dzieci w wieku od 6 do 36 miesięcy, maksymalnie do 15 kg wagi.
- **OSTRZEŻENIE:** To miejsce nie nadaje się dla dzieci poniżej 6 miesiąca życia.
- Do tego wózka można wkładać dzieci w wieku od 0 do 6 miesięcy, o wadze do 13 kg, WYŁĄCZNIE jeżeli na głównym siedzeniu założony jest fotelik samochodowy CHICCO KEYFIT.
- **OSTRZEŻENIE:** Tylne siedzenie nadaje się dla dzieci od 36 miesiąca życia (ponad 15 kg), do 25 kg.
- **OSTRZEŻENIE:** Dziecko jadące na tylnym foteliku musi siedzieć zwrócone twarzą w stronę rodzica prowadzącego wózek. Na tylnym siedzeniu dziecko może wyłącznie siedzieć. Nie może stać ani klęczeć.
- Na wózek STROLL'IN'2 można zakładać wyłącznie fotelik samochodowy CHICCO KEYFIT.
- Należy zawsze załączyć hamulec podczas umieszczania i wyjmowania dziecka z wózka.
- Należy używać hamulca podczas każdego postoju.
- Nie pozostawiać nigdy wózka na pochyłej powierzchni jeśli siedzi w nim dziecko, nawet wówczas, gdy zostały załączone hamulce.
- Nie przeciążać koszyka. Maksymalny ciężar 3 kg.
- Zawieszanie i stawianie ciężkich przedmiotów na jakiegokolwiek części wózka zakłóca jego stabilność.
- Nie przeciążać pojemnika umieszczonego na ramie. Maksymalny ciężar 1 kg.

- Nie przeciążać barierki zabezpieczającej / tacki dla dziecka. Maksymalny ciężar 1 kg.
- Nie przewozić jednocześnie więcej niż dwoje dzieci.
- Nie montować na wózku akcesoriów, części zamiennych oraz elementów, które nie zostały dostarczone lub zatwierdzone przez producenta.
- Nie używać produktu jeśli jakkolwiek jego element został uszkodzony, wyrwany lub zgubiony.
- Wózek z zamocowanym fotelikiem samochodowym nie zastępuje gondoli ani łóżeczka. Jeżeli dziecko chce spać, należy położyć je w gondoli, kołysce lub łóżeczku.
- **OSTRZEŻENIE:** Na tylnym podejściu mogą stawać wyłącznie dzieci w wieku co najmniej 36 miesięcy, o dobrze rozwiniętej równowadze i koordynacji, ważące nie więcej niż 25 kg.
- **OSTRZEŻENIE:** Dziecko musi potrafić korzystać z podestu w sposób bezpieczny.
- **OSTRZEŻENIE:** Nie stawiać gorących płynów na barierce zabezpieczającej / tacce dla dziecka.
- **OSTRZEŻENIE:** Nie stawiać szklanych butelek, zwykłych czy do karmienia, na barierce zabezpieczającej /tacce dla dziecka.
- **OSTRZEŻENIE:** Przed rozłożeniem lub złożeniem wózka sprawdzić, czy Państwa dziecko lub inne dzieci znajdują się w bezpiecznej odległości. Upewnić się, czy w trakcie wykonywania tej czynności dziecko nie dotyka ruchomych elementów wózka.
- **OSTRZEŻENIE:** Przed założeniem fotelika samochodowego CHICCO

KEYFIT trzeba zdjąć barierkę zabezpieczającą /tackę dla dziecka.

- **OSTRZEŻENIE:** Zawsze sprawdzać, czy fotelik samochodowy CHICCO KEYFIT jest bezpiecznie zamocowany do stelaża wózka. W tym celu pociągnąć go do góry.
- **OSTRZEŻENIE:** Kiedy dziecko siedzi w foteliku samochodowym CHICCO KEYFIT zamocowanym na wózku, zawsze sprawdzić, czy pasy bezpieczeństwa są zapięte.
- **OSTRZEŻENIE:** W tym produkcie przewozić można niemowlęta o wadze i w wieku podanym dla fotelika samochodowego CHICCO KEYFIT. Aby uzyskać więcej informacji i zapoznać się z ostrzeżeniami przed użyciem produktu, przeczytać instrukcję fotelika samochodowego.
- **OSTRZEŻENIE:** Fotelik samochodowy CHICCO KEYFIT można montować na stelażu wózka wyłącznie tyłem do kierunku jazdy. Dziecko musi Cię widzieć, kiedy prowadzisz wózek.
- Przed przystąpieniem do montażu należy sprawdzić, czy produkt oraz wszystkie jego elementy składowe nie uległy uszkodzeniu podczas transportu. W razie uszkodzenia, produkt nie powinien być używany i należy przechowywać go w miejscu niedostępnym dla dzieci.
- Podczas czynności związanych z regulacją wózka należy upewnić się, czy części ruchome wózka nie mają bezpośredniej styczności z ciałem dziecka.
- Upewnić się, czy użytkownicy wózka znają dokładny sposób jego działania.
- Produkt powinien być montowany

tylko przez dorosłą osobę.

- Produkt ten powinien być używany tylko i wyłącznie przez osobę dorosłą.
- Aby uniknąć ryzyka uduszenia, nie dawać dziecku, ani nie pozostawiać w jego pobliżu przedmiotów ze sznurkami.
- Nie używać wózka na schodach, ani na schodach ruchomych: istnieje ryzyko nagłej utraty kontroli nad wózkiem.
- Uważać wchodząc na stopień lub chodnik oraz schodząc z nich.
- Jeśli wózek stał przez dłuższy czas na słońcu, przed posadzeniem w nim dziecka należy poczekać, aż się ochłodzi. Długotrwałe działanie promieni słonecznych może spowodować zmiany koloru materiałów i tkanin.
- Unikać kontaktu wózka ze słoną wodą, aby zapobiec powstawaniu rdzy.
- Nie używać wózka na plaży.
- Kiedy nie jest używany, wózek powinien być przechowywany w miejscu niedostępnym dla dzieci.

SPIS ELEMENTÓW





- Stelaż wózka
- 2 przednie koła
- 2 tylne koła
- Tylna oś
- Zestaw montażowy tylnych kół (2 podkładki, 2 zaciski, 2 nakładki)
- Barierka zabezpieczająca / podest dla dziecka
- Budka
- Zestaw komfort (nakładki naramienne i miękki pas kroczyzny)
- Schowek na przedmioty
- Ochrona przeciwdeszczowa

ZALECENIA DOTYCZĄCE CZYSZCZENIA I KONSERWACJI

OSTRZEŻENIE: Produkt wymaga regularnej, okresowej konserwacji. Czyszczenie i konserwacja muszą być dokonywane wyłącznie przez dorosłą osobę.

CZYSZCZENIE

Czyścić części z tkaniny za pomocą wilgotnej gąbki i łagodnego mydła. Obicie wózka można zdjąć (odnieść się do rozdziału „Zakładanie/Zdejmowanie obicia z siedziska”). Elementy z tkaniny czyścić zgodnie z zaleceniami podanymi na wszywce. Poniżej podano symbole sposobu prania oraz ich znaczenie:

-  Prać ręcznie w zimnej wodzie
-  Nie używać wybielacza
-  Nie suszyć mechanicznie
-  Nie prasować
-  Nie czyścić chemicznie

Czyścić okresowo plastikowe części przy pomocy wilgotnej szmatki, nie używać rozpuszczalników ani wyrobów ściernych. Po ewentualnym zetknięciu z wodą, wysuszyć metalowe części, aby zapobiec powstawaniu rdzy.

KONSERWACJA

W razie konieczności smarować ruchome części suchym olejem silikonowym. Kontrolować okresowo stan zużycia kół oraz czyścić je z kurzu i piasku. Aby uniknąć ścierania i zapewnić prawidłowe funkcjonowanie wózka, należy oczyszczać z kurzu, brudu i piasku wszystkie plastikowe części, które przesuwają się po jego metalowym stelażu. Przechowywać wózek w suchym miejscu.

ROZKŁADANIE I PIERWSZY MONTAŻ

1. Rozłożyć całkowicie stelaż wózka (Rys. 1A-1B), aż będzie słychać charakterystyczny dźwięk informujący o pełnym rozłożeniu.
2. Włożyć sworznie przednich kół w odpowiednie gniazda na stelażu (Rys. 2). To samo powtórzyć z drugim przednim kołem. OSTRZEŻENIE: Przed przystąpieniem do użytkowania upewnić się, czy koła są prawidłowo zamocowane. W tym celu pociągnąć je do dołu.
3. Aby założyć każde koło na osi tylnej, założyć kolejno (patrz rys. 3):
 - koło (A)
 - podkładka (B)
 - zacisk (C)
 - nakładkę (D)

Należy uważać, aby włożyć zacisk mocujący zgodnie z rysunkiem: prostą stroną włożyć do otworu sworznia. Tak samo założyć drugie koło, działając w takiej samej kolejności.

4. Tylną oś wraz z kołami założyć w odpowiednie gniazda stelaża, aż będzie słychać „kliknięcie” oznaczające wykonanie montażu (Rys. 4).

OSTRZEŻENIE: przed przystąpieniem do użytkowania upewnić się, czy tylne koła i oś są prawidłowo zamocowane.

5. Aby zakończyć montaż, trzeba założyć podest na tylnej osi (Rys. 5A-5B). Po założeniu podest musi wyglądać tak, jak na Rysunku 5C.
6. Aby zamocować budkę, zapiąć plastikowe klipsy na rurkach stelaża w taki sposób, aby dopasować otwory klipsów do odpowiednich otworów sworzni na rurkach (Rys. 6A-6B). Aby zdjąć budkę, wystarczy obrócić klips mocujący na zewnątrz (Rys. 6C).
7. Wsunąć barierkę zabezpieczającą / podest dla dziecka w odpowiednie gniazda, aż będzie słychać charakterystyczny dźwięk mechanizmu (Rys. 7A). Aby zdjąć barierkę / podest dla dziecka, wystarczy nacisnąć dwa boczne przyciski i pociągnąć w swoim kierunku (Rys. 7B).

OSTRZEŻENIE: Nie podnosić wózka, w którym jest dziecko, za barierkę zabezpieczającą / za tackę.

PASY ZABEZPIECZAJĄCE

Przednie siedzenie wózka ma pięciopunktowy system przytrzymujący złożony z dwóch nakładek naramiennych, pasa brzuszego i pasa kroczyzny z kłamarą, natomiast na tylnym siedzeniu jest system 3-punktowy złożony z pasa brzuszego i pasa kroczyzny z kłamarą.

8. Sprawdzić, czy pasy naramienne znajdują się na odpowiedniej wysokości dla Waszego dziecka: w przeciwnym wypadku dostosować ich wysokość (rys. 8).

9. Po posadzeniu dziecka na przednim siedzeniu włożyć 2 widełki do sprzączki (Rys. 9) i w razie potrzeby wyregulować szerokość pasa brzuszego zewnętrznymi przyciskami sprzączki. Aby odpiąć pas brzuszny, nacisnąć środkowy przycisk (Rys. 9B).
10. Po posadzeniu drugiego dziecka na tylnym foteliku, wyregulować pas brzuszny zewnętrznymi przyciskami klamry (Rys. 10A). Aby odpiąć pas brzuszny, nacisnąć środkowy przycisk (Rys. 10B).

OSTRZEŻENIE: Aby zapewnić bezpieczeństwo dziecka, trzeba jednocześnie zapinać pas kroczyzny, brzuszny oraz pasy bezpieczeństwa.

OSTRZEŻENIE: Jeżeli pasy bezpieczeństwa były uprzednio zdjęte (np. do czyszczenia), należy skontrolować punkty zaczepowe i upewnić się, czy pasy są poprawnie zamontowane. Pasy muszą być ponownie wyregulowane.

REGULACJA OPARCIA

11. Oparcie można regulować dwupozycyjną dźwignią znajdującą się z tyłu. Aby przechylić oparcie, trzeba pociągnąć dźwignię do góry i popchnąć oparcie do tyłu (Rys. 11). I odwrotnie, aby wyprostować oparcie, trzeba pociągnąć dźwignię i popchnąć oparcie do przodu.

OSTRZEŻENIE: Kiedy dziecko siedzi w wózku, czynności te mogą być utrudnione.

TYLNE HAMULCE

Tylne kółka wyposażone są w sprzężone hamulce, które pozwalają zadziałać jednocześnie na obie pary tylnych kół przy użyciu tylko jednego pedału.

12. Aby zahamować wózek należy nacisnąć w dół jeden z dwóch pedałów umieszczonych obok tylnych kółek, jak pokazuje rysunek 12.
13. Aby odblokować system hamowania należy popchnąć ku górze jeden z dwóch pedałów znajdujących się obok tylnych kółek, jak pokazuje rysunek 13.

BUDKA PRZECIWSŁONECZNA

OSTRZEŻENIE: Budka powinna być zamocowana po obu stronach wózka. Sprawdzić, czy jest ona prawidłowo zablokowana (patrz punkt 6).

14. Aby rozłożyć budkę, popchnąć do przodu przedni kabłąk (Rys. 14).
15. Aby zapewnić lepszą ochronę przed słońcem, można zwiększyć powierzchnię budki rozkładając skrzydełka i daszek środkowy, złożone pod budką (Rys. 15A-15B).

SKŁADANIE WÓZKA

OSTRZEŻENIE: Wykonując tę czynność upewnić się, że dziecko lub inne dzieci znajdują się w odpowiedniej odległości. Upewnić się, czy w trakcie wykonywania tej czynności ruchome elementy wózka nie stykają się z częściami ciała dziecka. Przed złożeniem sprawdzić, czy koszyk jest pusty, i czy budka jest złożona.

Wózek jest wyposażony w system do zamykania go jedną ręką.

16. Aby złożyć wózek, chwycić mechanizm składający (Rys. 16A), przesunąć suwak "A" na zewnątrz i jednocześnie podnieść rurkę (Rys. 16B).
17. Po złożeniu wózek sam stoi pionowo (rys. 17).

ZDEJMOWANIE I ZAKŁADANIE OBICIA NA WÓZEK

18. Aby zdjąć pokrycie z przedniego siedzenia, trzeba całkowicie obniżyć oparcie. W tym celu przesunąć dźwignię do przodu (Rys. 18A). Zdjąć trzy boczne, plastikowe wypustki (po lewej i po prawej stronie) z ramy oparcia (Rys. 18B) i zdjąć pokrycie od górnej krawędzi oparcia (Rys. 18C). Rozpiąć napy pod siedzeniem i zdjąć tkaninę z siedzenia (Rys. 18D). Następnie wysunąć pasy bezpieczeństwa przez otwory w oparciu i na siedzeniu (Rys. 18E-18F-18G).
19. Aby zdjąć tkaninę z tylnego siedzenia, trzeba przeciągnąć pas brzuszny i kroczyzny przez otwory pokazane na Rysunkach 19A i 19B.

Aby ponownie założyć obicie na wózek, powtórzyc opisane wyżej czynności w odwrotnej kolejności i założyć pasy bezpieczeństwa przeciągając je przez otwory w tkaninie.

INSTALACJA FOTELIKA SAMOCHODOWEGO CHICCO KEYFIT

Na wózku można zamontować fotelik samochodowy CHICCO KEYFIT.

OSTRZEŻENIE: Fotelik samochodowy CHICCO KEYFIT może być montowany tylko w taki sposób zakładać tylko w taki sposób, że dziecko siedzi przodem do rodziców.

20. Aby zainstalować fotelik samochodowy CHICCO KEYFIT na wózku, trzeba zdjąć barierkę zabezpieczającą / tackę i całkowicie złożyć oparcie (Rys. 20A). Założyć fotelik samochodowy w sposób pokazany na Rysunku 20B, aż będziesz słyszeć dwa charakterystyczne dźwięki informujące o prawidłowo wykonanym montażu.

OSTRZEŻENIE: Sprawdzić pociągając fotelik samochodowy go góry.

21. Aby zdjąć fotelik samochodowy ze stelaża wózka, przestawić dźwignię fotelika i podnieść go (Rys. 21).

TYLNY PODEST

Z tyłu wózka znajduje się podest do przewożenia drugiego dziecka w pozycji stojącej. Można z niego korzystać tylko wtedy, gdy tylne siedzenie jest całkowicie podniesione.

22. Aby podnieść siedzenie, wystarczy je obrócić do góry (Rys. 22).

OSTRZEŻENIE: Podczas prowadzenia wózka nie pozwalać dziecku, aby stało na podeście tyłem do kierunku ruchu. Nie pozwalać dziecku stać na siedzisku. Aby dziecko nie wypadło, musi trzymać uchwytu i stać oboma nogami na podeście (Rys. 22A-22B).

OSŁONA PRZECIWDZESZCZOWA

23. Aby zamocować osłonę przeciwdeszczową, owinąć rurki stelaża tasiami w punktach wskazanych na Rysunku 23 (trzeba to zrobić z obu stron wózka). Po użyciu, jeżeli osłona się zmoczyła, wysuszyć ją na wolnym powietrzu.

OSTRZEŻENIE: Osłony przeciwdeszczowej nie wolno używać na wózku bez budki, ponieważ grozi to uduszeniem dziecka.

OSTRZEŻENIE: Nigdy nie zostawiać na słońcu wózka z dzieckiem w środku, jeżeli jest założona osłona przeciwdeszczowa, gdyż grozi to przegrzaniem.

GWARANCJA

Produkt jest objęty gwarancją w zakresie wszystkich wad, które dotyczą niezgodności z umową w normalnych warunkach użytkowania odpowiadających wymaganiom przewidzianym w instrukcji użytkowania. Gwarancja nie będzie miała natomiast zastosowania w przypadku uszkodzeń powstałych w wyniku niewłaściwego użytkowania, zużycia lub przypadkowych zdarzeń. Odnosnie czasu trwania gwarancji obejmującej wady dotyczące niezgodności z umową należy odnieść się do przepisów prawa krajowego, jakie mają zastosowanie w kraju zakupu, jeśli dotyczy.

EL STROLL'IN'2

Το καροτσάκι περιπάτου Stroll'in'2 είναι κατάλληλο για χρήση με δύο μωρά. Διαθέτει ένα μπροστινό κάθισμα με κατεύθυνση προς το δρόμο, στο οποίο μπορείτε επίσης να συνδέσετε το κάθισμα αυτοκινήτου CHICCO KEYFIT και μία πίσω θέση που μπορεί να χρησιμοποιηθεί σε διπλή διαμόρφωση: πλατφόρμα (μπορεί να χρησιμοποιηθεί από ένα παιδί σε όρθια θέση) ή κάθισμα.

ΠΡΟΣΟΧΗ! ΚΡΑΤΗΣΤΕ ΤΙΣ ΟΔΗΓΙΕΣ ΓΙΑ ΜΕΛΛΟΝΤΙΚΗ ΧΡΗΣΗ.

ΠΡΟΣΟΧΗ: ΠΡΙΝ ΤΗΝ ΧΡΗΣΗ ΑΦΑΙΡΕΣΤΕ ΚΑΙ ΠΕΤΑΞΤΕ ΤΥΧΟΝ ΠΛΑΣΤΙΚΕΣ ΣΑΚΟΥΛΕΣ ΚΑΙ ΟΛΑ ΤΑ ΣΤΟΙΧΕΙΑ ΣΥΣΚΕΥΑΣΙΑΣ ΤΟΥ ΠΡΟΪΟΝΤΟΣ Η ΚΡΑΤΗΣΤΕ ΤΑ ΜΑΚΡΙΑ ΑΠΟ ΤΑ ΠΑΙΔΙΑ.

ΠΡΟΕΙΔΟΠΟΙΗΣΕΙΣ

- **ΠΡΟΣΟΧΗ:** Μην αφήνετε ποτέ το παιδί χωρίς επίβλεψη.
- **ΠΡΟΣΟΧΗ:** Πριν χρησιμοποιήσετε το προϊόν, βεβαιωθείτε ότι όλοι οι μηχανισμοί ασφάλισής του έχουν συνδεθεί σωστά.
- **ΠΡΟΣΟΧΗ:** Για να αποφύγετε τυχόν τραυματισμούς, βεβαιωθείτε ότι το παιδί βρίσκεται σε απόσταση από το προϊόν κατά το άνοιγμα και κλείσιμο του.
- **ΠΡΟΣΟΧΗ:** Μην αφήνετε το παιδί σας να παίζει με αυτό το προϊόν.
- **ΠΡΟΣΟΧΗ:** Χρησιμοποιείτε πάντα τη ζώνη ασφαλείας.
- Η χρήση του διαχωριστικού και των ζωνών ασφαλείας είναι απαραίτητα για την ασφάλεια του παιδιού σας. Χρησιμοποιείτε πάντα τις ζώνες ασφαλείας ταυτόχρονα με το διαχωριστικό για τα ποδαράκια του παιδιού.
- **ΠΡΟΣΟΧΗ:** Πριν από τη χρήση, βεβαιωθείτε ότι όλοι οι μηχανισμοί ασφάλισης του μπροστινού καθίσματος, του πίσω καθίσματος και του καθίσματος αυτοκινήτου έχουν συνδεθεί σωστά.

- **ΠΡΟΣΟΧΗ:** Το καροτσάκι δεν πρέπει να χρησιμοποιείται τρέχοντας ή κάνοντας πατίνια.
- Η χρήση του μπροστινού καθίσματος επιτρέπεται για παιδιά ηλικίας από 6 έως 36 μηνών και μέχρι 15 κιλά βάρος.
- **ΠΡΟΣΟΧΗ:** Αυτό το κάθισμα δεν είναι κατάλληλο για παιδιά ηλικίας κατώτερης των 6 μηνών.
- Αυτό το καροτσάκι περιπάτου είναι κατάλληλο για παιδιά ηλικίας από 0 έως 6 μηνών και βάρος 13 kg, ΜΟΝΟ ΟΤΑΝ είναι τοποθετημένο το κάθισμα αυτοκινήτου CHICCO KEYFIT στο κύριο κάθισμα.
- **ΠΡΟΣΟΧΗ:** Το πίσω κάθισμα είναι κατάλληλο για παιδιά ηλικίας 36 μηνών (περισσότερα από 15 kg) με βάρος έως 25 kg.
- **ΠΡΟΣΟΧΗ:** Το παιδί που κάθεται στο πίσω κάθισμα, πρέπει να κάθεεται γυρισμένο προς το γονέα που σπρώχνει το καροτσάκι περιπάτου. Επιτρέπεται να κάθεεται στο πίσω κάθισμα, ενώ απαγορεύεται να στέκεται όρθιο ή στα γόνατα.
- Μόνο το καροτσάκι περιπάτου Auto CHICCO KEYFIT μπορεί να συνδεθεί στο καροτσάκι περιπάτου STROLL'IN'2.
- Ενεργοποιείτε πάντα τα φρένα κάθε φορά που ανεβάζετε ή κατεβάζετε το παιδί.
- Χρησιμοποιείτε το φρένο κάθε φορά που σταματάτε.
- Μην αφήνετε ποτέ το καροτσάκι σε μία επικλινή επιφάνεια, με το παιδί μέσα, ακόμα και όταν το φρένο είναι ενεργοποιημένο.
- Μην υπερφορτώνετε το καλαθάκι. Μέγιστο βάρος 3 κιλά.

- Κάθε βάρος τοποθετημένο στις λαβές ή/και στη πλάτη ή/και στις πλευρές του καροτσιού, μπορεί να επηρεάσει τη σταθερότητά του.
- Μην υπερφορτώνετε το δοχείο που υπάρχει στη χειρολαβή. Μέγιστο βάρος 1 κιλά.
- Μην υπερφορτώνετε τη μπάρα / δοχείο παιδιού. Μέγιστο βάρος 1 κιλά.
- Μην μεταφέρετε πάνω από δύο παιδιά κάθε φορά.
- Μην εφαρμόζετε στο καρότσι περιπάτου εξαρτήματα, ανταλλακτικά ή στοιχεία που δεν προμηθεύονται ή εγκρίνονται από τον κατασκευαστή.
- Μην χρησιμοποιήσετε το προϊόν, αν ορισμένα τμήματα είναι σπασμένα, σχισμένα ή απουσιάζουν.
- Το καρότσι σε συνδυασμό με το κάθισμα αυτοκινήτου, δεν αντικαθιστά την κούνια ή το κρεβατάκι του παιδιού. Εάν χρειάζεται να κοιμηθεί το παιδί, θα πρέπει να το βάλετε στο πορτ-μπεμπέ, στην κούνια ή στο κρεβατάκι του.
- **ΠΡΟΣΟΧΗ:** Η πίσω πλατφόρμα πρέπει να χρησιμοποιείται από ένα παιδί τουλάχιστον 36 μηνών, με καλή ισορροπία και συντονισμό και μέγιστο βάρος 25 kg.
- **ΠΡΟΣΟΧΗ:** Το παιδί πρέπει να έχει την ικανότητα να χρησιμοποιεί την πλατφόρμα με ασφάλεια.
- **ΠΡΟΣΟΧΗ:** Μην βάζετε ζεστά υγρά στη μπάρα προστασίας/δίσκο παιδιού.
- **ΠΡΟΣΟΧΗ:** Μην αφήνετε φιάλες ή γυάλινα μπιμπερό στη μπάρα προστασίας/στο δίσκο παιδιού.
- **ΠΡΟΣΟΧΗ:** Όταν ανοίγει ή κλείνει το καροτσάκι περιπάτου, να βεβαιώσετε ότι το παιδί σας ή άλλα παιδιά

βρίσκονται σε απόσταση ασφαλείας. Βεβαιωθείτε ότι όταν κάνετε αυτές τις ενέργειες, τα κινητά τμήματα του καροτσιού δεν έρχονται σε επαφή με το σώμα του παιδιού.

- **ΠΡΟΣΟΧΗ:** Η μπάρα προστασίας/δίσκος απιδιού πρέπει να αφαιρείται για να χρησιμοποιηθεί το κάθισμα αυτοκινήτου Auto CHICCO KEYFIT.
- **ΠΡΟΣΟΧΗ:** Να βεβαιώνετε πάντα ότι το κάθισμα αυτοκινήτου CHICCO KEYFIT είναι συνδεδεμένο με ασφάλεια στο πλαίσιο του καροτσιού περιπάτου τραβώντας προς τα επάνω.
- **ΠΡΟΣΟΧΗ:** να βεβαιώνετε πάντα ότι οι ζώνες ασφαλείας είναι δεμένες όταν το παιδί είναι κάθετο στο κάθισμα αυτοκινήτου CHICCO KEYFIT που είναι τοποθετημένο στο καροτσάκι περιπάτου.
- **ΠΡΟΣΟΧΗ:** Χρησιμοποιείτε πάντα το προϊόν για τη μεταφορά νεογνών που τηρούν τα όρια βάρους και ηλικίας που προβλέπονται για το κάθισμα αυτοκινήτου CHICCO KEYFIT. Για περισσότερες προειδοποιήσεις και οδηγίες πριν χρησιμοποιήσετε το προϊόν, ανατρέξτε στο εγχειρίδιο του καθίσματος αυτοκινήτου.
- **ΠΡΟΣΟΧΗ:** Το κάθισμα αυτοκινήτου CHICCO KEYFIT πρέπει να είναι εγκατεστημένο στο πλαίσιο και γυρισμένο μόνο προς τα πίσω. Το παιδί πρέπει να σας βλέπει όταν σπρώχνετε το καροτσάκι περιπάτου.
- Πριν τη συναρμολόγηση, βεβαιωθείτε ότι το προϊόν και όλα τα στοιχεία του, δεν παρουσιάζουν τυχόν ζημιές που οφείλονται στη μεταφορά. Σε μια τέτοια περίπτωση, το προϊόν δεν πρέπει να χρησιμοποιείται και πρέπει να φυλάσσεται μακριά από τα παιδιά.



- Βεβαιωθείτε ότι κατά την διαδικασία ρύθμισης τα κινητά τμήματα του καροτσιού δεν έρχονται σε επαφή με το σώμα του παιδιού.
- Βεβαιωθείτε ότι όσοι χρησιμοποιούν το καρότσι περιπάτου γνωρίζουν ακριβώς τη λειτουργία του.
- Το προϊόν πρέπει να συναρμολογείται αποκλειστικά από έναν ενήλικα.
- Αυτό το προϊόν πρέπει να χρησιμοποιείται με την επίβλεψη ενός ενήλικα.
- Για να αποφύγετε τον κίνδυνο πνιγμού μη δίνετε στο παιδί ή μην τοποθετείτε κοντά του αντικείμενα με κορδόνια.
- Μη χρησιμοποιείτε το καροτσάκι σε σκάλες ή κυλιόμενες σκάλες. Μπορεί να χάσετε ξαφνικά τον έλεγχο.
- Προσέχετε όταν ανεβαίνετε ή κατεβαίνετε ένα σκαλοπάτι ή το πεζοδρόμιο.
- Αν αφήσετε το καρότσι περιπάτου εκτεθειμένο στον ήλιο για πολύ χρόνο, περιμένετε να κρυώσει πριν τοποθετήσετε το παιδί πάνω σε αυτό. Η παρατεταμένη έκθεση στον ήλιο μπορεί να προκαλέσει αλλαγές στο χρώμα των υφασμάτων και των υλικών.
- Αποφεύγετε την επαφή του καροτσιού με θαλασσινό νερό για να μην σκουριάσει.
- Μην χρησιμοποιείτε το καροτσάκι περιπάτου στην παραλία.
- Το καροτσάκι περιπάτου, όταν δεν χρησιμοποιείται, πρέπει να φυλάσσεται μακριά από τα παιδιά.

ΚΑΤΑΛΟΓΟΣ ΕΞΑΡΤΗΜΑΤΩΝ

- Πλαίσιο καροτσιού περιπάτου
- 2 μπροστινοί τροχοί
- 2 πίσω τροχοί
- Πίσω άξονας
- Κιτ εγκατάστασης πίσω τροχών (2 ροδέλες, 2 κλιπ, 2 τάπες)
- Μπάρα προστασίας/δίσκος παιδιού

- Κουκούλα
- Κιτ άνεσης (βάτες και διαχωριστικό ποδιών με επένδυση)
- Θήκη μικροαντικειμένων
- Αδιάβροχο κάλυμμα

ΣΥΜΒΟΥΛΕΣ ΓΙΑ ΤΟΝ ΚΑΘΑΡΙΣΜΟ ΚΑΙ ΤΗ ΣΥΝΤΗΡΗΣΗ

ΠΡΟΣΟΧΗ: Αυτό το προϊόν χρειάζεται τακτική περιοδική συντήρηση. Οι ενέργειες καθαρισμού και συντήρησης πρέπει να πραγματοποιούνται μόνο από έναν ενήλικα.

ΚΑΘΑΡΙΣΜΟΣ

Να καθαρίζετε τα υφασμάτινα μέρη με ένα νωπό σφουγγάρι και ουδέτερο σαπούνι. Η επένδυση του καροτσιού αφαιρείται (ανατρέξτε στο κεφάλαιο "τοποθέτηση/αφαίρεση καλύμματος καθίσματος"). Για τον καθαρισμό των υφασμάτων των τμημάτων, συμβουλευτείτε την ετικέτα πλυσίματος. Στη συνέχεια αναγράφονται τα σύμβολα για το πλύσιμο με τη σχετική επεξήγηση:



Πλένετε στο χέρι με κρύο νερό



Μην χρησιμοποιείτε χλωρίνη



Μην στεγνώνετε στο στεγνωτήρα



Μην το σιδερώνετε



Μην κάνετε στεγνό καθάρισμα

Καθαρίζετε τακτικά τα πλαστικά τμήματα με ένα υγρό πανάκι, μη χρησιμοποιείτε διαλύτες ή διαβρωτικά υλικά. Στεγνώνετε τα μεταλλικά τμήματα, μετά από τυχόν επαφή με νερό, για να αποφύγετε τη δημιουργία σκουριάς.

ΣΥΝΤΗΡΗΣΗ

Λιπαίνετε τα κινητά τμήματα, σε περίπτωση ανάγκης με ξηρό λάδι σιλικόνης. Ελέγχετε τακτικά την κατάσταση φθοράς των τροχών και κρατήστε τους καθαρούς από σκόνη και άμμο. Να βεβαιώνετε ότι όλα τα πλαστικά μέρη που έρχονται σε επαφή με τους μεταλλικούς σωλήνες δεν έχουν σκόνη, βρομιά ή άμμο, για να μην δημιουργηθεί τριβή και μειώσει τη λειτουργικότητα του καροτσιού. Φυλάξτε το καροτσάκι περιπάτου σε στεγνό χώρο.

ΑΝΟΙΓΜΑ ΚΑΙ ΠΡΩΤΗ ΣΥΝΑΡΜΟΛΟΓΗΣΗ

1. Ανοίξτε εντελώς του πλαίσιο του καροτσιού περιπάτου (Εικ. 1Α-1Β) μέχρι να ακούσετε το κλακ που επιβεβαιώνει το πλήρες άνοιγμα.

2. Τοποθετήστε τους πείρους των μπροστινών τροχών στις ειδικές υποδοχές στο πλαίσιο (Εικ. 2). Επαναλάβετε αυτήν την ενέργεια και για τον άλλο μπροστινό τροχό.

ΠΡΟΣΟΧΗ: Πριν από τη χρήση, βεβαιωθείτε ότι οι τροχοί έχουν τοποθετηθεί και στερεωθεί σωστά, τραβώντας προς τα κάτω.

3. Για να συναρμολογήσετε τους τροχούς στον πίσω άξονα, εισαγάγετε με τη σειρά, βλ. εικ. 3:

- τροχό (Α)
- ροδέλα (Β)
- ελατήριο (C)
- τάπα (D)

Φροντίστε να εισάγετε το κλιπ στερέωσης όπως φαίνεται στην εικόνα: Η ίδια πλευρά πρέπει να εισαχθεί στην οπή του πείρου. Επαναλάβετε αυτήν τη διαδικασία για να βάλετε και την άλλη ρόδα, χρησιμοποιώντας την ίδια σειρά.

4. Εισάγετε τον πίσω άξονα με τους τροχούς τοποθετημένους στις ειδικές θέσεις του πλαισίου μέχρι να ακούσετε το «κλικ» που επιβεβαιώνει την ολοκλήρωση της συναρμολόγησης (εικ. 4). **ΠΡΟΣΟΧΗ:** Πριν από τη χρήση, βεβαιωθείτε ότι οι τροχοί και ο άξονας έχουν τοποθετηθεί και στερεωθεί σωστά.

5. Για να ολοκληρωθεί η συναρμολόγηση πρέπει να συνδέσετε την πλατφόρμα στον πίσω άξονα (Εικ. 5Α-5Β), μόλις ολοκληρωθεί αυτή η εργασία, η πλατφόρμα θα έχει τοποθετηθεί με τον τρόπο που φαίνεται στην Εικόνα 5C.

6. Γι να στερεώσετε την κουκούλα, συνδέστε τα πλαστικά κλιπ





στους σωλήνες του πλαισίου με τρόπο ώστε να συμπίπτουν οι οπές των ιδίων των κλιπ με τους σχετικούς πείρους στους σωλήνες (Εικ. 6Α-6Β). Για να αφαιρέσετε την κουκούλα, αρκεί να περιστρέψετε προς τα έξω το κλιπ σύνδεσης (Εικ. 6C).

7. Τοποθετήστε τη μπάρα προστασίας/δίσκο παιδιού στις ειδικές υποδοχές μέχρι να ακούσετε το κλακ που επιβεβαιώνει τη σύνδεση (Εικ. 7Α). Για να αφαιρέσετε τη μπάρα/δίσκο παιδιού αρκεί να πιέσετε τα δύο πλαϊνά πλήκτρα και να τραβήξετε προς την πλευρά σας (Εικ. 7B).

ΠΡΟΣΟΧΗ: Η μπάρα προστασίας/δίσκος παιδιού δεν πρέπει να χρησιμοποιείται για να σηκώνετε το καρότσι όταν είναι μέσα το παιδί.

ΖΩΝΕΣ ΑΣΦΑΛΕΙΑΣ

Το καροτσάκι περιπάτου διαθέτει στο μπροστινό κάθισμα ένα σύστημα πέντε σημείων συγκράτησης που αποτελείται από δύο βάτες, μία ζώνη μέσης και ένα διαχωριστικό ποδιών με πόρπη, ενώ, στο πίσω κάθισμα, διαθέτει ένα σύστημα 3 σημείων συγκράτησης που αποτελείται από μια ζώνη μέσης και ένα διαχωριστικό ποδιών με πόρπη.

8. Βεβαιωθείτε ότι οι βάτες είναι στο κατάλληλο ύψος για το παιδί σας σε αντίθετη περίπτωση, ρυθμίστε το ύψος των βατών (εικ. 8).
9. Αφού βγάλετε το παιδί στο καρότσι στο μπροστινό κάθισμα, περάστε τα 2 δίχαλα στην πόρπη (εικ. 9Α) και ρυθμίστε, εάν χρειάζεται, το πλάτος της ζώνης μέσης από τις πόρτες. Για να αποσυνδέσετε τη ζώνη μέσης, πατήστε το κεντρικό πλήκτρο (Εικ. 9B).
10. Αφού βγάλετε το δεύτερο παιδί στο πίσω κάθισμα, ρυθμίστε τον ιμάντα μέσης χρησιμοποιώντας τα εξωτερικά πλήκτρα της πόρπης (Εικ. 10Α). Για να αποσυνδέσετε τη ζώνη μέσης, πατήστε το κεντρικό πλήκτρο (Εικ. 10B).

ΠΡΟΣΟΧΗ: Για εγγυημένη ασφάλεια του παιδιού σας, πρέπει απαραίτητως να χρησιμοποιείτε ταυτόχρονα το διαχωριστικό για τα πόδια και τις ζώνες ασφαλείας.

ΠΡΟΣΟΧΗ: Μετά την αφαίρεση των ζωνών ασφαλείας (π.χ. για το πλύσιμο), βεβαιωθείτε ότι οι ζώνες έχουν επανασυνδεθεί σωστά με τη χρήση των σημείων σύνδεσης. Οι ζώνες πρέπει να ρυθμιστούν ξανά.

ΡΥΘΜΙΣΗ ΤΗΣ ΠΛΑΤΗΣ

11. Η πλάτη μπορεί να ρυθμιστεί σε δύο θέσεις, χρησιμοποιώντας το μοχλό στην πίσω πλευρά. Για να δώσετε κλίση στην πλάτη πρέπει να τραβήξετε το μοχλό προς τα επάνω και να σπρώξετε προς τα πίσω την πλάτη (Εικ. 11). Αντίθετα, για να σηκώσετε την πλάτη, πρέπει να σηκώσετε το μοχλό ή να τη σπρώξετε προς τα εμπρός.

ΠΡΟΣΟΧΗ: Με το βάρος του παιδιού οι ενέργειες αυτές μπορεί να είναι δυσκολότερες.

ΟΠΙΣΘΙΑ ΦΡΕΝΑ

Οι πίσω τροχοί διαθέτουν διπλά φρένα που σας επιτρέπουν να ενεργήσετε ταυτόχρονα και στους δύο πίσω τροχούς πιέζοντας μόνο ένα πεντάλ.

12. Για να φρενάρετε το καρότσι, πιέστε προς τα κάτω ένα από τα δύο πεντάλ που βρίσκονται δίπλα από τους πίσω τροχούς, όπως υποδεικνύεται στην Εικόνα 12.
13. Για να ξεμπλοκάρετε το σύστημα φρεναρίσματος, σπρώξτε προς τα πάνω ένα από τα δύο πεντάλ που βρίσκεται δίπλα στους πίσω τροχούς, όπως υποδεικνύεται στην Εικόνα 13.

ΚΟΥΚΟΥΛΑ ΓΙΑ ΤΟΝ ΗΛΙΟ

ΠΡΟΣΟΧΗ: Η κουκούλα πρέπει να στερεωθεί και στις δύο πλευρές του καροτσιού περιπάτου. Βεβαιωθείτε ότι η κουκούλα έχει μπλοκάρει σωστά (βλ. σημείο 6).

14. Για να ανοίξετε την κουκούλα, σπρώξτε το εσωτερικό τόξο προς τα εμπρός (Εικ. 14)
15. Για μεγαλύτερη προστασία από τις ακτίνες του ηλίου μπορείτε να αυξήσετε την υφασμάτινη εμφάνιση της κουκούλας, επεκτείνοντας τα πτερύγια και το κεντρικό υφασμάτινο κομμάτι που είναι διπλωμένα κάτω από την κουκούλα (Εικ. 15Α-15B).

ΚΛΕΙΣΙΜΟ ΚΑΡΟΤΣΙΟΥ ΠΕΡΙΠΑΤΟΥ

ΠΡΟΣΟΧΗ: Όταν ανοίγετε το καρότσι, βεβαιωθείτε ότι το παιδί σας ή τυχόν άλλα παιδιά βρίσκονται σε ασφαλή απόσταση. Βεβαιωθείτε ότι εκείνη τη στιγμή τα κινητά τμήματα του καροτσιού δεν έρχονται σε επαφή με το σώμα του παιδιού. Πριν το κλείσιμο βεβαιωθείτε ότι το καλάθι για τα μικροαντικείμενα είναι άδειο και η κουκούλα κλειστή.

Το καρότσι περιπάτου είναι εφοδιασμένο με χειριστήριο κλεισίματος που χρησιμοποιείτε μόνο με ένα χέρι.

16. Για να κλείσετε το καροτσάκι περιπάτου, χρησιμοποιήστε το σύστημα κλεισίματος (Εικ. 16Α), μετακινήστε το δρομέα "Α" προς τα έξω και σηκώστε ταυτόχρονα το σωλήνα (Εικ. 16B).
17. Το κλειστό καρεκλάκι στέκεται μόνο του όρθιο (Εικ. 17).

ΑΦΑΙΡΕΣΗ ΚΑΙ ΤΟΠΟΘΕΤΗΣΗ ΤΗΣ ΕΠΕΝΔΥΣΗΣ ΤΟΥ ΚΑΡΟΤΣΙΟΥ ΠΕΡΙΠΑΤΟΥ

18. Για να αφαιρέσετε την επένδυση του μπροστινού καθίσματος, πρέπει να κατεβάσετε εντελώς την πλάτη χρησιμοποιώντας το μοχλό και πιέζοντας προς τα εμπρός (Εικ. 18Α), να βγάλετε τα πλαϊνά πλαστικά πτερύγια (αριστερή και δεξιά πλευρά) από το πλαίσιο της πλάτης (Εικ. 18B) και να αφαιρέσετε την επένδυση από το άνω άκρο της πλάτης (Εικ. 18C). Αποσυνδέστε τα αυτόματα κουμπιά που είναι τοποθετημένα κάτω από το κάθισμα και ελευθερώστε το ύφασμα από το κάθισμα (Εικ. 18D). Στη συνέχεια βγάλτε τις ζώνες ασφαλείας περνώντας τις μέσα από τις σχισμές που υπάρχουν στην πλάτη και στο κάθισμα (Εικ. 18E-18F-18G).
19. Για να αφαιρέσετε το ύφασμα του πίσω καθίσματος, πρέπει να περάσετε τους ιμάντες μέσης και του διαχωριστικού ποδιών στις σχισμές όπως φαίνεται στην Εικόνα 19Α και 19B.

Για να τοποθετήσετε ξανά την επένδυση του καροτσιού περιπάτου, πρέπει να επαναλάβετε τις ενέργειες που μόλις περιγράψαμε με αντίστροφη σειρά, να συναρμολογήσετε τις ζώνες ασφαλείας περνώντας τις μέσα από τις υφασμάτινες σχισμές.

ΣΥΝΔΕΣΗ ΚΑΘΙΣΜΑΤΟΣ ΑΥΤΟΚΙΝΗΤΟΥ CHICCO KEYFIT

Στο καρότσι περιπάτου μπορεί να στερεωθεί το κάθισμα αυτοκινήτου Auto CHICCO KEYFIT.

ΠΡΟΣΟΧΗ: Το κάθισμα αυτοκινήτου CHICCO KEYFIT μπορεί να τοποθετηθεί μόνο σε θέση με μέτωπο στους γονείς.

20. Για να τοποθετήσετε το κάθισμα αυτοκινήτου CHICCO KEYFIT στο καροτσάκι περιπάτου, πρέπει να αφαιρέσετε τη μπάρα προστασίας/δίσκος παιδιού και να κατεβάσετε εντελώς την πλάτη (Εικ. 20Α). Τοποθετήστε το κάθισμα αυτοκινήτου με τον τρόπο που υποδεικνύεται στην Εικόνα 20 Β έως όπου ακούσετε το διπλό κλικ που επιβεβαιώνει τη σύνδεση.

ΠΡΟΣΟΧΗ: Βεβαιωθείτε ότι έγινε η σύνδεση τραβώντας προς τα επάνω το κάθισμα αυτοκινήτου.

21. Για να αφαιρέσετε το κάθισμα αυτοκινήτου από το καροτσάκι περιπάτου, πρέπει να χρησιμοποιήσετε το μοχλό που υπάρχει στο κάθισμα αυτοκινήτου και να το σηκώσετε (Εικ. 21).

ΠΙΣΩ ΠΛΑΤΦΟΡΜΑ

Στο καροτσάκι περιπάτου, στην πίσω πλευρά, υπάρχει μια πλατφόρμα για τη μεταφορά ενός δεύτερου παιδιού σε όρθια θέση, που μπορεί να χρησιμοποιηθεί μόνο όταν το πίσω κάθισμα είναι εντελώς ανυψωμένο.

22. Για να σηκώσετε το κάθισμα αρκεί να το περιστρέψετε προς τα επάνω (Εικ. 22).

ΠΡΟΣΟΧΗ: Όταν σπρώχνετε το καροτσάκι περιπάτου, μην αφήνετε το παιδί να στέκεται στην πλατφόρμα γυρισμένο προς τα πίσω. Μην αφήνετε το παιδί να περπατά όρθιο στο κάθισμα. Για να αποφύγετε την πίεση, το παιδί πρέπει να κρατάει τις λαβές και να έχει και τα δύο πόδια πάνω στην πλατφόρμα (Εικ. 22Α-22B).

ΑΔΙΑΒΡΟΧΟ ΚΑΛΥΜΜΑ

23. Για να στερεώσετε το αδιάβροχο κάλυμμα, περάστε τα λουράκια γύρω από τους σωλήνες του καροτσιού περιπάτου στις θέσεις που υποδεικνύονται στην Εικόνα 23 (ενέργειες που πρέπει





να γίνουν και στις δύο πλευρές του καρτσιού περιπάτου). Στο τέλος της χρήσης, αν έχει βραχεί, αφήστε το κάλυμμα να στεγνώσει σε ανοιχτό χώρο.

ΠΡΟΣΟΧΗ: Η αδιάβροχη τέντα δεν μπορεί να χρησιμοποιηθεί εάν το καρτόσι δε διαθέτει κουκούλα γιατί μπορεί να προκαλέσει ασφυξία στο παιδί.

ΠΡΟΣΟΧΗ: Όταν το αδιάβροχο κάλυμμα είναι τοποθετημένο στο καρτόσι περιπάτου, μην το αφήνετε ποτέ εκτεθειμένο στον ήλιο με το παιδί μέσα, γιατί υπάρχει κίνδυνος υπερθέρμανσης.

ΕΓΓΥΗΣΗ

Το προϊόν είναι εγγυημένο για κάθε παράλειψη συμμόρφωσης υπό κανονικές συνθήκες χρήσης όπως προβλέπεται από τις οδηγίες χρήσης. Συνεπώς, η εγγύηση δεν θα ισχύει, αν οι ζημιές οφείλονται σε ακατάλληλη χρήση, φθορά ή τυχαία γεγονότα. Για τη διάρκεια της εγγύησης σχετικά με παραλείψεις συμμόρφωσης, ανατρέξτε στις ειδικές διατάξεις των εθνικών κανονισμών που ισχύουν στη χώρα αγοράς, εφόσον προβλέπονται.



TR STROLL'IN'2

Stroll'in'2 puset, iki çocuđu taşımak için kullanılabilir. CHICCO KEYFIT oto koltuđunun tutturulabileceđi ileri bakar konumlu bir ön koltuđa ve arkada iki şekilde kullanılacak bir alana sahiptir: ayaklık (ayakta duran bir çocuk tarafından) veya koltuk olarak.

ÖNEMLİ – BU KULLANIM KILAVUZUNU İLERİDE BAŞVURMAK ÜZERE SAKLAYINIZ.

UYARI: KULLANMADAN ÖNCE ÜRÜNÜN TÜM PLASTİK POŞETLERİ VE AMBALAJ MALZEMELERİNİ ÇIKARIP ATINIZ VE BUNLARI ÇOCUKLARIN ULAŞAMAYACAKLARI YERLERDE SAKLAYINIZ.

UYARILAR

- **UYARI:** Çocuđunuzu asla gözetimsiz bırakmayınız.
- **UYARI:** Kullanımdan önce tüm kilitleme cihazlarının bađlandığına emin olunuz.
- **UYARI:** Yaralanmalardan kaçınmak için, bu ürünü açarken ve katlarken çocuđunuzun uzak durmasını sađlayınız.
- **UYARI:** Çocuđunuzun bu ürünle oynamasına izin vermeyiniz.
- **UYARI:** Daima bađlama sistemini kullanınız.
- Çocuđunuzun güvenliđinin temini için bacak ayırıcı ile emniyet kemerinin kullanılması gerekmektedir. Emniyet kemerini daima bacak arası kemeri ile birlikte kullanınız.
- **UYARI:** Kullanmadan önce, ön koltuk, arka koltuk ve oto koltuđu bađlama parçalarının dođru şekilde birleřtirildiđini kontrol ediniz.
- **UYARI:** Bu ürün kořmak veya paten kaymak için uygun deđildir.
- Ön koltuk; 6 ila 36 aylık ve maksimum ađırlığı 15 kg'a kadar olan çocuklar

için tasarlanmıřtır.

- **UYARI:** Bu koltuk 6 aydan küçük çocuklar için uygun deđildir.
- Bu puset, YALNIZCA ana koltuđa CHICCO KEYFIT oto koltuđu takılı iken 0 ila 6 aylık, maksimum ađırlığı 13 kg olan çocuklar için uygundur.
- **UYARI:** Arka koltuk, 36 ay ve üzeri (15 kg'den fazla) maksimum 25 kg ađırlığına kadar olan çocuklar için uygundur.
- **UYARI:** Arka koltuktaki çocuk, puse-ti iten ebeveynine dönük olmalıdır. Çocuklar arka koltukta sadece oturabilir; ayakta veya dizüstü durmaları yasaktır.
- Yalnızca CHICCO KEYFIT oto koltuđu STROLL'IN'2 pusete bađlanabilmektedir.
- Çocuđu koyarken ve alırken, park etme cihazı daima etkinleřtirilmiř olmalıdır.
- Puset sabit konumda dururken her zaman frenleri kullanınız.
- Frenleri etkinleřtirilmiř olsa dahi, çocuk içindeyken puse-ti kesinlikle eğimli bir yüzey üzerinde bırakmayınız.
- Eřya saklama sepetine ařırı ađırlık yüklemeyiniz. Maksimum ađırlık 3 kg'dir.
- Tutma sapına ve/veya sırtlıđa ve/veya aracın yan taraflarına takılan her ađırlık, aracın dengesini etkileyecektir.
- Tutma sapındaki hazneyi ařırı yüklemeyiniz. Maksimum ađırlık 1 kg'dir.
- Ön barı / çocuk tepsisini ařırı yüklemeyiniz. Maksimum ađırlık 1 kg'dir.
- Aynı anda ikiden fazla çocuk taşımayınız.
- Üretici / distribütör tarafından verilmiř veya onaylanmamıř aksesuarları, deđiřtirme parçalarını veya herhangi bir bileřeni kullanmayınız.
- Kırılmıř, kopuk veya eksik bir parça varsa, ürünü kullanmayınız.

- Şasiyle bağlantılı oto koltukları, bir beşiğin veya yatağın yerine geçemez. Çocuğunuzun uyumaya ihtiyacı varsa; onu uygun bir bebek arabasının, beşiğin veya küçük bir yatağın içine yatırınız.
- **UYARI:** Arka ayaklık, sadece en az 36 aylık, iyi denge ve koordinasyon kabiliyetlerine sahip ve maksimum 25 kg ağırlığındaki çocuklar tarafından kullanılmalıdır.
- **UYARI:** Çocuğunuz ayaklığı emniyetli bir şekilde kullanabiliyor olmalıdır.
- **UYARI:** Ön bar / çocuk tepsisine sıcak sıvılar yerleştirmeyiniz.
- **UYARI:** Ön bar / çocuk tepsisinin üzerinde cam şişeler veya biberonlar bırakmayınız.
- **UYARI:** Puseti açarken ve kapatırken, çocuğunuzun veya diğer çocukların yeterince uzakta olduğunu kontrol ediniz. Bu işlemler sırasında pusetin hareketli kısımlarının çocuğun vücuduna değmediğinden emin olunuz.
- **UYARI:** CHICCO KEYFIT oto koltuğunu kullanmak için, ön bar / çocuk tepsisi çıkarılmalıdır.
- **UYARI:** CHICCO KEYFIT oto koltuğunu yukarı doğru çekerek, puset gövdesine emniyetli bir şekilde takılmış olduğunu daima kontrol ediniz.
- **UYARI:** Çocuğunuzun puseti takılı CHICCO KEYFIT oto koltuğuna yerleştirdiğinizde daima güvenlik kemerlerinin bağlı olduğunu kontrol ediniz.
- **UYARI:** Bu ürünü, yalnızca CHICCO KEYFIT oto koltuğunda belirtilen ağırlık ve yaş sınırlamalarına uygun bebekleri taşımak için kullanınız. Bu ürünü kullanmadan önce bakılacak diğer uyarılar ve talimatlar için, oto koltuğu kullanma kılavuzuna başvurunuz.
- **UYARI:** CHICCO KEYFIT oto koltuğu,

- gövde üzerine yalnızca arkaya bakacak şekilde monte edilmelidir. Çocuğunuz, puseti iterken sizi izlemelidir.
- Montajdan önce, ürünün ve bileşenlerinin taşıma sırasında hasar görmemiş olduğundan emin olunuz. Aksi halde, kullanmayınız ve çocukların erişiminden uzak tutunuz.
- Bu işlemler sırasında pusetin hareketli kısımlarının çocuğun vücuduna değmediğinden emin olunuz.
- Kullanıcının pusetin güvenli bir şekilde nasıl kullanıldığını bildiğine emin olunuz.
- Ürün, yalnızca bir yetişkin tarafından monte edilmelidir.
- Bu ürün sadece bir yetişkin tarafından kullanılmalıdır.
- Her türlü boğulma riskinden kaçınmak için, kesinlikle çocuklarınıza kordonlu veya ipli cisimler vermeyiniz veya çocuklarınızı bu gibi cisimlerin çevresinde bırakmayınız.
- Puseti kesinlikle merdiven veya yürüyen merdivenlerde kullanmayınız: aniden kontrolünü kaybedebilirsiniz.
- Basamak veya kaldırımdan inip çıkarken dikkat ediniz.
- Puset uzun süre doğrudan güneş altında bırakılmışsa, çocuğunuzun içine koymadan önce soğumaya bırakınız. Uzun süre doğrudan güneş ışığına maruz kalması, malzeme ve kumaş renginin solmasına neden olabilir.
- Pusetin tuzlu su ile temas etmesini engelleyiniz. Bu, paslanmaya neden olabilir.
- Puseti plajda kullanmayınız.
- Kullanılmadığı zamanlarda, puset, çocukların erişemeyeceği yerlerde tutulmalıdır.

BİLEŞENLERİN LİSTESİ

- Puset gövdesi
- 2 adet ön tekerlek

- 2 arka tekerlek
- Arka aks
- Arka tekerlek montaj kiti (2 rondela, 2 yaylı pim, 2 tapa)
- Ön bar / çocuk tepsisi
- Güneşlik
- Konfor kiti (dolgulu omuz ve bacak arası kayışları)
- Seyahat çantası
- Yağmurluk

TEMİZLEME VE BAKIMA İLİŞKİN İPUÇLARI

UYARI: Bu ürün, düzenli periyodik bakım gerektirir. Ürünün temizliği ve bakımı, yalnızca bir yetişkin tarafından yapılmalıdır.

TEMİZLİK

Kumaş kısımları nemli bir sünger ve doğal sabun kullanarak temizleyiniz. Kaplama, sökülebilir (lütfen "Koltuk kaplamasının sökülmesi/takılması" bölümüne başvurunuz). Kumaş kısımların temizlenmesi için yıkama etiketindeki bilgilere uyunuz. Yıkama sembolleri ve anlamları aşağıdadır:



Soğuk su ile elde yıkayınız.



Ağartıcı kullanmayınız



Kurutma makinesinde kurutmayınız



Ütülemeyiniz



Kuru temizlemeye vermemeyiniz

Plastik kısımları düzenli olarak yumuşak, nemli bir bezle siliniz. Kesinlikle çözücü madde veya aşındırıcı deterjan kullanmayınız. Bebek arabasının suyla temas etmesi halinde, pas oluşumunu önlemek için metal kısımları daima kuruyunuz.

BAKIM

Gerekirse, hareketli parçaları kuru silikon yağlayıcı ile yağlayınız. Tekerleklerin aşınma durumunu düzenli olarak kontrol ediniz, tüm tozlardan ve kumlardan temizleyiniz. Pusetin düzgün çalışmasını bozabilecek sürtünmeleri önlemek için, metal borular üzerinde kayan tüm plastik parçaların tozdan, kirden ve kumdan arınmış olduğundan emin olunuz. Puseti kuru bir yerde saklayınız.

AÇMA VE İLK KURULUM

1. Puset gövdesini (Şek. 1A-1B) klik sesi duyana kadar tamamen açınız.
2. Ön tekerlek pimlerini, gövdenin üzerindeki ilgili yuvalara yerleştiriniz (Şek. 2). İşlemi diğer ön tekerlek için de tekrarlayınız. UYARI: Kullanmadan önce, aşağı doğru çekerek tekerleklerin doğru olarak takıldığından emin olunuz.
3. Tekerlekleri arka aksa monte etmek için, aşağıdaki parçaları doğru sıra ile sabitleyiniz; bkz. Şek. 3:
 - tekerlek (A)
 - rondela (B)
 - yaylı pim (C)
 - tapa (D)

Sabitleme kışkacını resimde gösterildiği gibi yerleştirmeye dikkat ediniz: düz taraf, pimdeki deliğe yerleştirilmelidir. Bu işlemi, aynı sıra ile diğer tekerlek için de tekrarlayınız.

4. Tekerlekleri takılı olan arka aksı, bir tık sesi duyup yerine geçtiğine emin oluncaya dek puset gövdesinde yer alan ilgili yuvalara sabitleyiniz (Şek. 4).

UYARI: Kullanmadan önce, tekerleklerin ve arka aksın doğru takılmış olduğundan emin olunuz.

5. Montaj işlemini tamamlamak için, platformu arka aksa takınız (Şek. 5A-5B). İşlem tamamlandığında, platform Şekil 5C'deki gibi takılmış olacaktır.
6. Güneşliği takmak için, klipslerdeki delikleri boruların üstündeki pimlerle eşleştirerek, plastik klipsleri gövdedeki borulara sabitleyiniz (Şek. 6A-6B). Güneşliği çıkarmak için, sabitleme klipslerini aşağı doğru çeviriniz (Şek. 6C).

7. Ön bar/çocuk tepsisini, klik sesi duyarak yerlerine geçtiklerinden emin olana kadar ilgili yuvalarına yerleştiriniz (Şek. 7A). Ön bar/çocuk tepsisini çıkarmak için, yandaki iki düğmeye basarak, kendinize doğru çekiniz (Şek. 7B).

UYARI: Çocuğunuz içinde otururken, puseti yukarı kaldırmak için kesinlikle ön barı/çocuk tepsisini kullanmayınız.

EMNİYET KEMERİ

Pusetin ön koltuğunda, iki omuz kayışından, bir bel kayışından ve tokalı bir bacak arası kayışından oluşan beş noktali bir emniyet kemeri yer almaktadır. Arka koltukta, bir bel kayışı ve tokalı bir bacak arası kayışından oluşan üç noktali bir emniyet kemeri yer almaktadır.

8. Omuz kayışlarının, çocuğunuza uygun bir yükseklikte olduğundan emin olunuz: gerekirse ayarlayınız (Şek. 8).
9. Çocuğunuzu ön koltuğa yerleştirdikten sonra, iki çatalı tokaya geçirin (Şek. 9A) ve gerekirse tokenin yanındaki düğmelere basarak, bel kemerini ayarlayınız. Bel kemerini çözmek için, ortadaki düğmeye basınız (Şek. 9B).
10. İkinci çocuğu arka koltuğa yerleştirdikten sonra, tokenin yanındaki düğmelere basarak, bel kemerini ayarlayınız (Şek. 10A). Bel kemerini çözmek için, ortadaki düğmeye basınız (Şek. 10B).

UYARI: Çocuğunuzun güvenliğini garantilemek için; bacak arası kayışının, bel kemerinin ve emniyet kemerinin kullanılması gerekmektedir.

UYARI: Emniyet kemerini (ör. yıkmak için) çıkardıktan sonra, tespit noktalarını kullanarak kemerin doğru şekilde yeniden monte edilmesini sağlayınız. Emniyet kemeri yeniden ayarlanmalıdır.

SIRTLIK NASIL AYARLANIR

11. Sırtlık, arkadaki kol kullanılarak iki konumda ayarlanabilir. Sırtlığı indirmek için kolu yukarı çekerek, sırtlığı arkaya itiniz (Şek. 11). Aynı şekilde, sırtlığı düzleştirmek için kolu kaldırmaz veya ileri itiniz.

UYARI: Çocuğunuz sandalyede oturuyorsa, bu işlemler daha zor olabilir.

ARKA FRENLER

- Arka tekerlekler, yalnızca tek bir pedal kullanılarak aynı anda her iki arka tekerleğe uygulanabilen bağıntılı frenlere sahiptir.
12. Fren uygulamak için, arka tekerleklerin yanlarında yer alan iki pedaldan birini Şekil 12'de gösterildiği gibi aşağı bastırınız.
 13. Frenleri serbest bırakmak için, arka tekerleklerin yanlarında bulunan iki pedaldan birini Şekil 13'te gösterildiği gibi yukarı itiniz.

TENTE

- UYARI: Tente, pusetin her iki tarafına da sabitlenmelidir. Tentinin düzgün sabitlenmiş olduğundan emin olunuz (bkz. madde 6).
14. Tenteyi açmak için, kavisli ön kısmı ileri doğru itiniz (Şek. 14).
 15. Güneş ışınlarından daha iyi korunmak için, kanatları ve tentenin altına katlanmış olan ana kumaş bölümünü genişleterek, tentenin kumaş yüzeyini artırmak mümkündür (Şek. 15A-15B).

PUSETİN KAPATILMASI

UYARI: Puseti açarken ve kapatırken, çocuğunuzun veya diğer çocukların yeterince uzakta olmasına dikkat ediniz. Bu işlemler sırasında, pusetin hareketli parçalarının çocuğunuza deşmediğinden emin olunuz. Puseti kapatmadan önce, eşya taşıma sepetinin boş olduğundan ve tentenin kapalı olduğundan emin olunuz.

- Puset, tek elle kullanılabilen bir kapatma cihazına sahiptir.
16. Puseti kapatmak için, kapatma cihazındaki sürgüyü "A" (Şek. 16A) dışarı doğru iterek, aynı anda boruyu kaldırmaz (Şek. 16B).
 17. Puset kapandığında kendi kendine ayakta durabilir (Şek. 17).

PUSET KILIFININ MONTAJI VE SÖKÜLMESİ

18. Ön koltuk kılıfını çıkarmak için, kolu çekmek ve ileri itmek suretiyle (Şek. 18A) sırtlığı tamamen indiriniz, üç plastik yan kanadı (sol ve sağ) sırtlık yapısından (Şek. 18B) sökünüz ve kılıfı



- sırtlığın üst kenarından çıkarınız (Şek. 18C). Koltuğun altındaki düğmeleri çözünüz ve kumaşı koltuktan çıkarınız (Şek. 18D). Ardından, kayışları sırtlıkta ve koltukta yer alan deliklerden geçirecek, emniyet kemerini çıkarınız (Şek. 18E-18F-18G).
19. Kumaşı arka koltuktan sökmek için, bacak arası kayışını ve bel kemerini, Şekil 19A ve 19B'de gösterildiği gibi deliklerden geçirin.

Örtüyü pusetin üstüne tekrar yerleştirmek için, bu adımları ters sıra ile tekrarlayınız ve kayışları kumaş deliklerinden geçirecek, emniyet kemerini tekrar takınız.

CHICCO KEYFIT OTO KOLTUĞUNUN MONTE EDİLMESİ

CHICCO KEYFIT oto koltuğu, pusete monte edilebilmektedir. UYARI: CHICCO KEYFIT oto koltuğu, pusete yalnızca ileri bakar konumda bağlanabilmektedir.

20. CHICCO KEYFIT oto koltuğunu pusete monte etmek için, ön barı/tepsiyi çıkararak, sırtlığı tamamen indiriniz (Şek. 20A). Oto koltuğunu, çift klik sesi duyana kadar Şekil 20B'de gösterildiği gibi konumlandırınız.

UYARI: Oto koltuğunu yukarı doğru çekerek, düzgün takıldığından emin olunuz.

21. Oto koltuğunu puset yapısından çıkarmak için, oto koltuğunun üstündeki kolu iterek yukarı kaldırınız (Şek. 21).

ARKA AYAKLIK

Pusetin arkasında, ikinci bir çocuğu ayakta taşımaya yönelik bir ayaklık vardır. Bu, yalnızca arka koltuk tamamen kaldırıldığında kullanılabilir.

22. Koltuğu kaldırmak için, yukarı itiniz (Şek. 22).

UYARI: Puseti iterken, çocuğunuzun ayaklığın üstünde arkaya bakar konumda durmasına izin vermeyiniz. Çocuğunuzun koltuğun üstünde ayakta durmasına izin vermeyiniz. Düşmemek için, çocuğunuzun tutma saplarına tutunması ve her iki ayağını da ayaklığın üstünde tutması gerekmektedir (Şek. 22A-22B).

YAĞMURLUK

23. Yağmurluğu sabitlemek için, kayışları pusetin gövdesinin etrafına Şek. 23'te gösterilen konumlarda bağlayınız (adımlar pusetin her iki tarafında da tekrarlanacaktır). Yağmurluğu kullandıktan sonra, ıslak ise düzgünce kurumasını sağlayınız.

UYARI: Boğulmaya neden olabileceğinden, yağmurluk; tentesiz puset üzerinde kullanılamaz.

UYARI: Yağmurluk pusete takılı iken, puseti içinde çocuk varken kesinlikle doğrudan güneş ışığına maruz bırakmayınız çünkü sıcaklık önemli ölçüde artacaktır.

GARANTİ

Ürün, kullanım talimatlarında belirtilen normal kullanım koşulları altında uygunluğa ilişkin tüm kusurlara karşı garanti edilmiştir. Bu nedenle garanti, hatalı kullanım, aşınma veya kazara meydana gelen olaylardan kaynaklanan hasarlar durumunda geçerli değildir. Uygunluğa ilişkin kusurlara dair garantinin süresi için, mevcut olan durumlarda lütfen satın alınan ülkede geçerli ulusal kanunların özel hükümlerine bakınız.



BG STROLL'IN'2

Количката Stroll'in'2 е подходяща за употреба от две деца. Снабдена е със седалка отпред с лице към пътя, към която може да се закрепят и столче за кола CHICCO KEYFIT и задна седалка, която може да се използва в две конфигурации: стъпенка (може да се използва за дете, което да стои право) или седалка.

ВАЖНО – ЗАПАЗЕТЕ НАСТОЯЩОТО РЪКОВОДСТВО ЗА БЪДЕЩА СПРАВКА.

ВНИМАНИЕ: ПРЕДИ УПОТРЕБАТА ОТСТРАНЕТЕ ВСИЧКИ НАЙЛОНОВИ ТОРБИЧКИ И ОПАКОВЪЧНИ МАТЕРИАЛИ ОТ ПРОДУКТА И ГИ СЪХРАНЯВАЙТЕ НА НЕДОСТЪПНО ЗА ДЕЦА МЯСТО.

ПРЕДУПРЕЖДЕНИЯ

- **ВНИМАНИЕ:** Никога не оставяйте детето си без надзор.
- **ВНИМАНИЕ:** Преди употреба се уверете, че всички застопоряващи механизми са правилно монтирани.
- **ВНИМАНИЕ:** За да се избегне нараняване по време на сгъването и разгъването на продукта, се уверете, че детето е на безопасно разстояние.
- **ВНИМАНИЕ:** Не позволявайте на детето си да играе с този продукт.
- **ВНИМАНИЕ:** Винаги използвайте предпазния колан.
- Използването на ремъка за чатала и на предпазните колани е от съществено значение, за да се гарантира безопасността на детето. Използвайте винаги предпазните колани едновременно с ремъка за чатала.
- **ВНИМАНИЕ:** Преди употреба проверете дали механизмите за закрепване на предната седалка, задната седалка и столчето за кола

са правилно поставени.

- **ВНИМАНИЕ:** Този продукт не е подходящ за бягане или пързаяне.
- Употребата на предната седалка е предвидена за деца на възраст между 6 и 36 месеца и с максимално тегло 15 kg.
- **ВНИМАНИЕ:** Тази седалка не е подходяща за деца под 6-месечна възраст.
- Тази количка е подходяща за деца на възраст между 0 и 6 месеца и тегло 13 kg, САМО КОГАТО на основната седалка е монтирано столчето за кола CHICCO KEYFIT.
- **ВНИМАНИЕ:** Задната седалка е подходяща за деца на възраст над 36 месеца (с тегло повече от 15 kg) до 25 kg.
- **ВНИМАНИЕ:** Детето, което е на задната седалка трябва да е седнало, обърнато с лице към родителя, който бута количката. На задната седалка е позволено само детето да седи, забранено е да стои изправено или на колене.
- Към количка STROLL'IN'2 може да се закрепят единствено столчето за кола CHICCO KEYFIT.
- Спирачното устройство трябва да бъде винаги задействано, когато настанявате или изваждате детето.
- Използвайте спирачното устройство винаги, когато спирате.
- Не оставяйте никога количката на стръмни места, когато детето е седнало в нея, дори и спирачките да са задействани.
- Не претоварвайте багажната кошница. Максимално допустимо тегло 3 kg.
- Всякакви тежести, закачени на ръкохватките и/или облегалката, и/или отстрани на количката, излагат

на опасност стабилността ѝ.

- Не претоварвайте контейнера на дръжката. Максимално тегло 1 kg.
- Не претоварвайте предпазния борд/детската поставка. Максимално тегло 1 kg.
- Не транспортирайте повече от две деца наведнъж.
- Не използвайте към детската количка аксесоари, резервни части или компоненти, които не са доставени или одобрени от производителя.
- Не използвайте продукта, ако има счупени, скъсани или липсващи части.
- Инсталираното на количката столче за кола, не замества бебешката люлка или детското креватче. Ако детето Ви се нуждае от сън, трябва да го поставите в бебешко кошче, люлка или детско креватче.
- **ВНИМАНИЕ:** Задната стъпенка може да се използва от дете на възраст най-малко 36 месеца, което има добро равновесие и координация и е с максимално тегло 25 kg.
- **ВНИМАНИЕ:** Детето трябва да може безопасно да използва стъпенката.
- **ВНИМАНИЕ:** Не поставяйте течности в предпазния борд/детската поставка.
- **ВНИМАНИЕ:** Не оставяйте бутилки или стъклени бебешки шишета в предпазния борд/детската поставка.
- **ВНИМАНИЕ:** При разгъване или сгъване на количката се уверете, че детето ви или други деца са на безопасно разстояние. Уверете се, че при тези операции движещите се части на количката не влизат в

контакт с тялото на детето.

- **ВНИМАНИЕ:** Предпазният борд/детската поставка трябва да се сваля, за да се ползва столчето за кола CHICCO KEYFIT.
- **ВНИМАНИЕ:** Винаги проверявайте дали столчето за кола CHICCO KEYFIT е здраво закрепено към рамката на количката, като дръпнете нагоре.
- **ВНИМАНИЕ:** Винаги проверявайте дали предпазните колани са закопчани, когато детето е поставено върху столчето за кола CHICCO KEYFIT, монтирано върху количката.
- **ВНИМАНИЕ:** Използвайте тази количка единствено за превозване на новородени, които са с необходимото тегло и възраст, посочени на столчето за кола CHICCO KEYFIT. За допълнителни предупреждения и инструкции преди да използвате продукта, вижте ръководството на столчето за кола.
- **ВНИМАНИЕ:** Столчето за кола CHICCO KEYFIT трябва да се монтира на рамката само обърнато назад. Детето трябва да гледа към вас, докато бутате количката.
- Преди сглобяването, проверете продукта и всички негови компоненти за каквито и да било повреди, причинени при транспортирането. В този случай продуктът не трябва да се използва и трябва да се съхранява на подходящо разстояние от достъп на деца.
- При регулиране се уверете, че движещите се части на количката не влизат в контакт с тялото на детето.

- Уверете се, че потребителите са запознати с количката и с правилното ѝ функциониране.
- Продуктът трябва да се сглобява само от възрастен.
- Този продукт трябва да се използва само от възрастен.
- За да се избегне риск от задушаване, не давайте на детето си, нито поставяйте в близост до него, предмети с връзки.
- Не използвайте количката по стълби или ескалатори: възможно е неочаквано да загубите равновесие.
- Внимавайте, когато се качвате или слизате от стъпало или тротоар.
- Ако оставите количката на слънце дълго време, изчакайте я да се охладите, преди да поставите детето в нея. Продължителното излагане на слънце може да доведе до промяна на цвета на материалите и на тъканта.
- Избягвайте контакта на детската количка със солена вода, за да предотвратите образуването на ръжда.
- Не използвайте количката на плажа.
- Когато не я използвате, съхранявайте количката на място, недостъпно за деца.

СПИСЪК НА ЧАСТИТЕ

- Рамка на количката
- 2 предни колела
- 2 задни колела
- Задна ос
- Комплект за монтаж на задните колела (2 шайби, 2 пружинки, 2 тапи)
- Предпазен борд/детска поставка
- Сенник
- Комплект comfort (презрамки за раменете и уплътнени колани между крачетата)
- Чанта
- Дъждобран





ПРЕПОРЪКИ ЗА ПОЧИСТВАНЕ И ПОДДРЪЖКА

ВНИМАНИЕ: Този продукт се нуждае от редовна периодична поддръжка. Почистването и поддръжката трябва да се извършват само от възрастни.

ПОЧИСТВАНЕ

Почиствайте текстилните части с влажна гъба и неутрален сапун. Калъфът на количката може да се сваля (виж глава

“Обличане/събличане на седалката”). За почистването на текстилните части виж етикетите за пране. По-долу са посочени символите за пране и техните значения:

-  Перете на ръка в студена вода
-  Не избелвайте
-  Не сушете в сушилна машина
-  Не гладете
-  Не подлагайте на химическо чистене

Почиствайте пластмасовите части периодично с влажна кърпа, не използвайте разтворители или абразивни продукти. Изсушавайте металните части след евентуален контакт с вода, за да предотвратите образуването на ръжда.

ПОДДРЪЖКА

Смазвайте подвижните части, при необходимост, със сухо силиконово масло. Периодично проверявайте износеността на колелата и ги поддържайте чисти от прах и пясък. Уверете се, че всички пластмасови части, които се плъзгат по металните тръби, са чисти от прах, замърсявания и пясък, за да се избегне триене, което може да попречи на правилното функциониране на количката. Съхранявайте количката на сухо място.

РАЗГЪВАНЕ И ПЪРВИ МОНТАЖ

1. Разгънете докрай рамката на количката (Фиг. 1A-1B) докато чуete шракване за пълно разгъване.
2. Поставете щифтовете на предните колела в съответните гнезда на рамката (Фиг. 2). Повторете същото действие и за другото предно колело.

ВНИМАНИЕ: Преди употребата, уверете се, че колелата са правилно монтирани, като ги дръпнете надолу.

3. За да монтирате всяко колело върху задната ос, поставете в посочения ред, виж фиг. 3:

- колело (A)
- шайба (B)
- пружинка (C)
- тапа (D)

Обърнете внимание, че трябва да поставите пружинката за закрепване, както е показано на фигурата: лицевата страна трябва да влезе в отвора на щифта. Повторете същото действие и за другото колело, като следвате същата последователност.

4. Поставете задната ос с монтирани колела в съответните гнезда на рамката, докато чуete шракване за настъпило сглобяване (Фиг. 4).

ВНИМАНИЕ: преди употребата, уверете се, че колелата и задната ос са правилно монтирани.

5. За да завършите монтажа е необходимо да закрепите платформата към задната ос (Фиг. 5A-5B), след приключване на операцията платформата ще е монтирана както на Фигура 5C.

6. За да поставите сенника, закрепете пластмасовата щипка към тръбите на рамката, като съвпаднете отворите на щипките със съответните щифтове върху тръбите (Фиг. 6A-6B). За да свалите сенника, е достатъчно да завъртите навън щипката за закрепване (Фиг. 6C).

7. Поставете предпазния борд/детска поставка в съответните гнезда, докато чуete шракване за настъпило закрепване (Фиг. 7A). За да свалите предпазния борд/детска поставка е достатъчно да натиснете двата странични бутона и дръпнете към вас (Фиг. 7B).

ВНИМАНИЕ: Предпазният борд/детска поставка не трябва да бъде използван за вдигане на количката, когато детето е седало в нея.

ПРЕДПАЗНИ КОЛАНИ

На предната седалка количката петточкова система за обезо-



пасяване, който се състои от две презрамки за рамене, поясен колан и колан между краката със заключващ механизъм, докато на задната седалка триточкова система за обезопасяване, която се състои от поясен колан и колан между краката със заключващ механизъм.

8. Уверете се, че презрамките са на идеалната височина за Вашето дете: в противен случай регулирайте височината им (Фиг. 8).
9. След като сте поставили детето на предната седалка, поставете 2 закопчалки в заключващия механизъм (Фиг. 9) и, ако е необходимо, регулирайте ширината на пояския колан от външните бутони на заключващия механизъм. За да разкопчате пояския колан, натиснете централния бутон (Фиг. 9B).
10. След като се постави второто дете на задната седалка, регулирайте пояския колан от външните бутони на заключващия механизъм (Фиг. 10A). За да разкопчате пояския колан, натиснете централния бутон (Фиг. 10B).

ВНИМАНИЕ: За да се гарантира безопасността на детето, трябва да използвате едновременно колана между крачетата, пояския колан и предпазните колани.

ВНИМАНИЕ: След като сте свалили предпазните колани (напр. за да ги изперете), се уверете, че са правилно сглобени с помощта на точките за закрепване. Коланите трябва да се регулират наново.

РЕГУЛИРАНЕ НА ОБЛЕГАЛКАТА

11. Облегалката може да се регулира в две позиции от лоста, поставен отзад. За да наклоните облегалката е необходимо да издърпвате лоста нагоре и да натиснете седалката назад (Фиг. 11). И обратно, за да повдигнете облегалката, е необходимо да повдигнете лоста или да го избутате напред.

ВНИМАНИЕ: тежестта на детето може да затрудни изпълнението на действията.

ЗАДНИ СПИРАЧКИ

Задните колела са оборудвани с двойни спирачки, които блокират едновременно двете задни колела чрез натискането само на един педал.

12. За спиране на количката натиснете надолу един от двата педала, разположени отстрани на задните колела, както е показано на Фигура 12.
13. За освобождаване на спирачната система повдигнете нагоре един от двата педала, разположени отстрани на задните колела, както е показано на Фигура 13.

СЕННИК

ВНИМАНИЕ: Операцията по закрепване на сенника трябва да се извърши от двете страни на количката. Проверете дали е правилно закрепен (виж точка б).

14. За да разгънете сенника, избутайте напред предния обръч (Фиг. 14).
15. За по-голяма защита от слънчевите лъчи можете да увеличите текстилната повърхност на сенника, като разтворите страничните и централната част, които са сгънати под сенника (Фиг. 15A-15B).

ЗАТВАРЯНЕ НА КОЛИЧКАТА

ВНИМАНИЕ: Извършете тази операция, като внимавате детето или евентуално други деца да са на подходящо разстояние. Уверете се, че при тези операции движещите се части на количката не влизат в контакт с тялото на детето. Преди затваряне се уверете, че кошницата за пренасяне на вещи е празна и че сенникът е затворен.

Количката е с механизъм за сгъване с една ръка.

16. За да сгънете количката, достигнете до механизма за сгъване (Фиг. 16A), завъртете курсор "А" навън и повдигнете едновременно тръбата (Фиг. 16B).
17. След като е сгъната, количката стои самостоятелно (Фиг. 17).

ПОСТАВЯНЕ И СВАЛЯНЕ НА ТЕКСТИЛНАТА ЧАСТ НА

КОЛИЧКАТА

18. За да свалите текстилната част на предната седалка, трябва да свалите докрай облегалката с помощта на лоста и като избутвате напред (Фиг. 18A), да извадите трите странични пластмасови части (лява и дясна страна) от конструкцията на облегалката (Фиг. 18B) и да я свалите от горния ръб на облегалката (Фиг. 18C). Разкопчайте тик-так копчетата, разположени под седалката и освободете текстилната част от седалката (Фиг. 18D). След това свалете предпазните колани, като ги прекарате през отворите на облегалката и седалката (Фиг. 18E-18F-18G).
19. За да свалите текстилната част от задната седалка, е необходимо да прекарате пояските колани и колана между крачетата през отворите, както е показано на Фигури 19A и 19B.

За да поставите отново текстилната част на количката е необходимо да повторите описаните операции в обратен ред, да сглобите отново предпазните колани, като ги прекарате през текстилните отвори.

ЗАКРЕПВАНЕ НА СТОЛЧЕ ЗА КОЛА СИССО KEYFIT

На количка може да се закрепят столче за кола СИССО KEYFIT. **ВНИМАНИЕ:** Столчето за кола СИССО KEYFIT може да се закрепят само в позиция с лице към родителя.

20. За да монтирате столчето за кола СИССО KEYFIT върху количката, трябва да свалите предпазния борд/поставка и да спуснете облегалката докрай (Фиг. 20A). Поставете столчето за кола, както е посочено на Фигура 20B, докато чуете двойно щракване за настъпването на закрепване.

ВНИМАНИЕ: Уверете се, че столчето за кола е закрепено, като го дръпнете нагоре.

21. За да свалите столчето за кола от рамката на количката, трябва да задействате лоста върху столчето за кола и да го повдигнете (Фиг. 21).

ЗАДНА СЪПЕНКА

Отзад на количката има стъпенка за превозване на второ дете в изправено положение, която може да се използва, само когато задната седалка е напълно повдигната.

22. За да повдигнете седалката, е достатъчно да я завъртите нагоре (Фиг. 22).

ВНИМАНИЕ: Когато бутате количката, не позволявайте на детето да стои на стъпенката, обърнато назад. Не позволявайте на детето да стои изправено на седалката. За да избегнете падане, детето трябва да държи дръжките и да е стъпало с два крака на стъпенката (Фиг. 22A-22B).

ДЪЖДОБРАН

23. За закрепване на пелерината дъждобран трябва да прекарате връзките около тръбите на количката в позициите, показани на фигура 23 (операциите се извършват и от двете страни на количката). След употреба оставете дъждобрана да изсъхне на въздух, ако се е намокрил.

ВНИМАНИЕ: Дъждобранът не трябва да се използва върху количка без сенник, тъй като може да причини задушаването на детето.

ВНИМАНИЕ: Когато дъждобранът е монтиран, не оставяйте никога на слънце количката с детето седнало в нея, за да предотвратите опасността от прегряване.

ГАРАНЦИЯ

Продуктът е гарантиран срещу всякаква липса на съответствие при нормални условия на използване, според предвиденото в инструкциите за употреба. Гаранцията няма да бъде валидна в случай на щети, причинени от неправилна употреба, износване или непредвидени обстоятелства. За срока на гаранцията, относно липсата на съответствие, моля вижте специалните разпоредби на местното законодателство, приложимо в държавата на закупуване, когато е предвидено.



UK Візок STROLL'IN'2

Візок Stroll'in'2 підходить для транспортування двох дітей. Він має переднє сидіння, до якого можна прикріпити також автокрісло CHICCO KEYFIT, а також заднє місце, яке можна використовувати двома способами: підніжка (може використовуватись дитиною, яка стоїть) або сидіння.

ВАЖЛИВО – ЗБЕРІГАЙТЕ ЦІ ІНСТРУКЦІЇ ДЛЯ ВИКОРИСТАННЯ В МАЙБУТНЬОМУ.

УВАГА: ПЕРЕД ВИКОРИСТАННЯМ ЗНІМІТЬ Й ВИКИНЬТЕ ВСІ НАЯВНІ ПЛАСТИКОВІ ПАКЕТИ ТА РЕШТУ КОМПОНЕНТІВ УПАКОВКИ ВИРОБУ. В БУДЬ-ЯКОМУ РАЗІ, ЗБЕРІГАЙТЕ ЇХ В НЕДОСТУПНОМУ ДЛЯ ДІТЕЙ МІСЦІ.

ПОПЕРЕДЖЕННЯ

- **УВАГА:** Ніколи не залишайте дитину без нагляду.
- **УВАГА:** Перш ніж розпочати використання візка, слід переконатися, що всі блокуючі механізми прикріплені правильно.
- **УВАГА:** Щоб запобігти травмуванню дитини під час розкладання або складання візка, переконайтеся, що вона знаходиться на безпечній відстані.
- **УВАГА:** Не дозволяйте дитині гратися з цим виробом.
- **УВАГА:** Завжди використовуйте ремінь безпеки.
- Обов'язково використовуйте паховий ремінь і ремені безпеки, оскільки вони гарантують безпеку дитини. Завжди використовуйте ремені безпеки одночасно з паховим ременем.
- **УВАГА:** Перед використанням перевірте, щоб фіксуючі механізми переднього сидіння, заднього сидіння та автокрісла були правильно прикріплені.

- **УВАГА:** Цей виріб не призначений для використання під час бігу або катання на роликах.
- Використовувати переднє сидіння можна для перевезення дітей віком від 6 до 36 місяців, при цьому вага дитини не повинна перевищувати 15 кг.
- **УВАГА:** Це сидіння не пристосоване для дітей віком менше 6 місяців.
- Цей візок пристосований для перевезення дітей віком від народження до 6 місяців і вагою 13 кг, ЛИШЕ КОЛИ на головному сидінні встановлено автокрісло CHICCO KEYFIT.
- **УВАГА:** Заднє сидіння пристосоване для дітей віком від 36 місяців (вагою більше 15 кг) до досягнення ваги 25 кг.
- **УВАГА:** Дитина, яка знаходиться на задньому сидінні, повинна сидіти обличчям до мами, яка штовхає візок. На задньому сидінні дозволяється лише сидіти, забороняється стояти на ногах або колінах.
- На візок STROLL'IN'2 можна прикріпити лише автокрісло CHICCO KEYFIT.
- Кожного разу, коли необхідно виїняти дитину з візка або помістити її всередині, використовуйте гальма.
- Використовуйте гальмівний пристрій кожен раз, коли Ви зупиняєте візок.
- В жодному разі не залишайте візок з дитиною на похилій поверхні, навіть якщо задіяні гальма.
- Не перевантажуйте кошик. Максимальна вага становить 3 кг.
- Будь-який вантаж, підвішений на ручки візка, спинку або бокові час-

тини, може порушити його стійкість.

- Не перевантажуйте контейнер на ручці. Максимальна вага становить 1 кг.
- Не перевантажуйте протиударний бампер / дитячий столик. Максимальна вага становить 1 кг.
- Не перевозіть одночасно більше двох дітей.
- Не використовуйте аксесуари візка, запасні частини або деталі, не поставлені або не схвалені виробником.
- Забороняється використовувати виріб з пошкодженими, відірваними або відсутніми частинами.
- Дитяче автокрісло, встановлене на візку, не заміняє колиски або ліжечка. Якщо дитині необхідно спати, її слід покласти у візок для новонароджених, в колиску або в ліжечко.
- **УВАГА:** Задня підніжка повинна використовуватись дитиною віком як мінімум 36 місяців з доброю рівновагою та координацією та вагою не більше 25 кг.
- **УВАГА:** Дитина повинна добре вміти користуватися підніжкою.
- **УВАГА:** Не кладіть гарячі рідини на протиударний бампер / дитячий столик.
- **УВАГА:** Не залишайте скляні пляшечки або пляшечки з соскою на протиударному бампері/дитячому столику.
- **УВАГА:** Під час розкладання або складання візка перевіряйте, щоб ваша дитина або інші діти знаходились на безпечній відстані. Стежте, щоб під час цих операцій рухомі

частини прогулянкового візка не торкалися вашої дитини.

- **УВАГА:** Протиударний бампер/дитячий столик необхідно зняти для використання автокрісла CHICCO KEYFIT.
- **УВАГА:** Завжди перевіряйте, щоб автокрісло CHICCO KEYFIT було надійно прикріплено до каркаса візка, потягнувши його вгору.
- **УВАГА:** Завжди перевіряйте, щоб ремені безпеки були пристебнуті, коли дитина сидить у встановленому на візку автокріслі CHICCO KEYFIT.
- **УВАГА:** Використовуйте цей виріб лише для перевезення новонароджених, дотримуючись обмежень їх ваги та віку, вказаних на автокріслі CHICCO KEYFIT. Перед використанням цього виробу ознайомтеся з останніми застереженнями та інструкціями в інструкції на автокрісло.
- **УВАГА:** Автокрісло CHICCO KEYFIT повинно встановлюватись на каркасі лише обличчям назад. Дитина має дивитись на вас, коли ви штовхаєте вперед візок.
- Перед збиранням переконайтеся в тому, що виріб та всі його деталі не пошкоджені при транспортуванні. В іншому випадку не користуйтеся виробом і тримайте його в недоступному для дітей місці.
- Здійснюючи регулювання візка, слідкуйте за тим, аби його рухомі частини не торкалися дитини.
- Користувачі візка повинні добре знати принципи його роботи.
- Збирати виріб повинна тільки доросла особа.

- Цей виріб має використовувати виключно доросла особа.
- Щоб запобігти ризику удушення, не залишайте поруч з дитиною і не давайте їй речі, які мають тасьму або мотузки.
- Не користуйтеся візком на сходах або на ескалаторі: можлива втрата контролю.
- Будьте вкрай уважними при підйомі або спуску з тротуару чи зі сходинки.
- Після тривалого перебування візка на сонці дочекайтеся, доки він охолоне, і лише потім саджайте в нього дитину. Тривале перебування виробу на сонці може спричинити знебарвлення його матеріалів та текстилю.
- Уникайте контакту візка із солоною водою, щоб запобігти утворення іржі.
- Не використовуйте візок на пляжі.
- Тримайте прогулянковий візок подалі від дітей, коли Ви ним не користуєтесь.

ПЕРЕЛІК КОМПОНЕНТІВ

- Каркас візка
- 2 передніх колеса
- 2 задніх колеса
- Задні осі
- Комплект для встановлення задніх коліс (2 шайби, 2 пружинки, 2 заглушки)
- Протиударний бампер/дитячий столик
- Капюшон
- Комплект для забезпечення комфорту (плечові лямки та паховий ремінь з м'якою набивкою)
- Кишеня для речей
- Накидка від дощу

РЕКОМЕНДАЦІЇ З ЧИЩЕННЯ ТА ДОГЛЯДУ

УВАГА: Цей виріб потребує регулярного догляду. Операції з чищення та догляду мають виконуватись дорослою особою.

ЧИЩЕННЯ

Тканинні частини необхідно очищати зволоженою губкою і нейтральним милом. Прогулянковий візок має змінну обивку (дивіться розділ "Надягання/зняття обивки сидіння"). Під час очищення поверхонь з тканин слід дотримуватись інструкцій з етикетки. Нижче наведені символи прання з відповідними значеннями:



Прати вручну в холодній воді



Не відбілювати



Не сушити механічним способом



Не прасувати



Не піддавати хімічній чистці

Періодично чистіть пластмасові деталі вологою тканиною без використання розчинників або абразивів. Після контакту з водою витирайте насухо металеві частини, щоб запобігти утворенню іржі.

ДОГЛЯД

В разі необхідності змащуйте рухомі частини сухим силіконовим маслом. Регулярно перевіряйте стан зношення коліс і очищайте їх від пилу та піску. З метою уникнення тертя, яке може негативно вплинути на роботу візка, запобігайте накопиченню пилу, забруднень і піску на пластмасових частинах, які пересуваються по металевим трубчастим конструкціям. Зберігайте візок у сухому місці.

РОЗКЛАДАННЯ ТА ПОЧАТКОВИЙ МОНТАЖ

1. Повністю розкладіть каркас візка (мал. 1А-1В), поки почуєте клацання, яке підтверджує повне розкладання.
2. Вставте штифти передніх коліс у відповідні гнізда каркаса (мал. 2). Повторіть цю операцію також для іншого переднього колеса.

УВАГА: Перед початком використання переконайтеся, що колеса правильно зафіксовані, потягнувши їх вниз.

3. Для того щоб змонтувати кожне колесо на задній вісі, вставте по черзі, дивіться мал. 3):

- колесо (А)
- шайбу (В)
- пружину (С)
- заглушку (D)

Зверніть увагу, що фіксуючу пружину потрібно вставити так, як зображено на малюнку: прямий сегмент необхідно вставити в отвір штифта. Повторіть цю операцію також для іншого колеса в тій самій послідовності.

4. Вставте задню вісь зі змонтованими колесами у спеціальні гнізда каркаса, щоб почути клацання, яке підтверджує завершення монтажу (мал. 4).

УВАГА: перед початком використання переконайтеся, що колеса та задня вісь правильно зафіксовані.

5. Щоб завершити монтаж, необхідно прикріпити платформу до задньої осі (мал. 5А-5В). Після завершення операції платформа буде встановлена, як показано на малюнку 5С.
6. Щоб прикріпити капюшон, одягніть пластмасові затискачі на трубки каркаса таким чином, щоб отвори на затискачах співпадали з відповідними штифтами на трубках (мал. 6А-6В). Щоб зняти капюшон, достатньо повернути фіксуючий затискач назвоні (мал. 6С).
7. Вставте протиударний бампер/дитячий столик у відповідні гнізда, поки почуєте клацання, яке підтверджує фіксацію (мал. 7А). Щоб зняти протиударний бампер / дитячий столик, достатньо натиснути дві бічні кнопки та потягнути його на себе (мал. 7В).

УВАГА: Не можна використовувати протиударний бампер / дитячий столик для підняття виробу, коли всередині знаходиться дитина.

РЕМЕНІ БЕЗПЕКИ

На передньому сидінні візка передбачена п'ятиточкова система утримання, яка складається з двох лямок, одного поясного ременя та одного пахового ременя з пряжкою, тоді як заднє сидіння має 3-точкову систему утримання, яка складається з одного поясного ременя та одного пахового ременя з пряжкою.

8. Перевірте, щоб плечові ремені знаходились на ідеальній висоті для Вашої дитини: в іншому випадку відрегулюйте їх за висотою (мал. 8).
9. Після розміщення дитини на передньому сидінні вставте 2 зубця у пряжку (мал. 9А) та відрегулюйте в разі необхідності довжину поясного ременя за допомогою зовнішніх кнопок пряжки. Щоб розстібнути поясний ремінь, натисніть центральну кнопку (мал. 9В).



10. Після розміщення другої дитини на задньому сидінні відрегулюйте поясний ремінь за допомогою зовнішніх кнопок пряжки (мал.10А). Щоб розстібнути поясний ремінь, натисніть центральну кнопку (мал. 10В).

УВАГА: Щоб забезпечити безпеку Вашої дитини, необхідно використовувати одночасно паховий ремінь, поясний ремінь та ремінь безпеки.

УВАГА: Після зняття ременів безпеки (напр., для прання) і повторного їх монтажу переконайтеся, що вони встановлені правильно з закріпленням у передбачених місцях. Після цього ремені мають бути знову відрегульовані.

РЕГУЛЮВАННЯ СПИНКИ

11. Спинку можна регулювати в двох положеннях за допомогою важеля, який знаходиться ззаду. Щоб опустити спинку, потрібно потягнути важіль вгору та пошунути назад спинку (мал. 11). І навпаки, щоб підняти спинку, потрібно підняти важіль або штовхнути його вперед.

УВАГА: Регулювання може бути дещо ускладнене, якщо у візку знаходиться дитина.

ЗАДНІ ГАЛЬМОВИЙ ПРИСТРІЙ

Задні колеса прогулянкового візка оснащені спареним гальмовим пристроєм, який дозволяє впливати одночасно на обидві пари задніх коліс натисненням лише на одну педаль.

12. Щоб загалмувати візок, натисніть вниз на одну з двох педаль, розташованих збоку задніх коліс, як зображено на малюнку 12.

13. Щоб розблокувати гальмівний пристрій, штовхніть вгору одну з двох педаль, розташованих збоку двох задніх коліс, як зображено на малюнку 13.

СОНЦЕЗАХИСНИЙ КАПЮШОН

УВАГА: Кріплення капюшона необхідно виконати з обох сторін прогулянкового візку. Перевірте, щоб він був правильно зафіксований (дивіться пункт б).

14. Для розкриття капюшона штовхніть вперед передню дугу (мал. 14)

15. Для більшого захисту від сонячних променів можна збільшити текстильну поверхню капюшона, висунувши крильця та центральний текстильний сегмент, що ховається під капюшоном (мал. 15А-15В).

СКЛАДАННЯ ВІЗКА

УВАГА: При виконанні цієї операції переконайтеся, що Ваша дитина й інші діти перебувають на безпечній відстані від візка. Стежте, щоб під час цих операцій рухомі частини прогулянкового візка не торкалися дитини. Перед складанням перевіряйте, щоб корзина для речей була порожньою, а капюшон був закритим.

Візок має механізм складання, яким можна користуватись лише однією рукою.

16. Щоб скласти візок, знайдіть механізм складання (мал. 16А), пошунте ручку "А" назвоні та одночасно підніміть трубку (мал.16В).

17. Після складання візок самостійно стоїть у вертикальному положенні (мал.17).

ЗНІМАННЯ ТА ОДЯГАННЯ ОББИВКИ ВІЗКА

18. Щоб зняти оббивку переднього сидіння, необхідно повністю опустити спинку, користуючись важелем та штовхаючи його вперед (мал. 18А), зняти три бічні пластмасові крильця (з лівого та з правого боку) з каркаса спинки (мал. 18В) та зняти її з верхнього краю спинки (мал. 18С). Розстібніть кнопки під сидінням та зніміть текстильну оббивку з сидіння (мал. 18D). Потім зніміть ремінь безпеки, витягуючи їх крізь отвори на спинці та сидінні (мал. 18Е-18F-18G).

19. Щоб зняти текстильну оббивку заднього сидіння, необхідно пропустити поясні реміні та паховий ремінь в отвори, як показано на малюнках 19А та 19В.

Для того щоб знову надягнути оббивку на візок, необхідно повторити щойно описані операції у зворотній послідов-

ності, встановити реміні безпеки, пропускаючи їх в тканинні отвори.

ВСТАНОВЛЕННЯ АВТОКРІСЛА CHICCO KEYFIT

На візку можна встановити автокрісло CHICCO KEYFIT.

УВАГА: Автокрісло CHICCO KEYFIT можна встановити лише обличчям до батьків.

20. Щоб встановити автокрісло CHICCO KEYFIT на візку, необхідно зняти протиударний бампер/столік та повністю опустити спинку (мал. 20А). Розташуйте автокрісло, як показано на малюнку 20В, і почуєте подвійне клацання, яке підтверджує фіксацію.

УВАГА: Переконайтеся в тому, що автокрісло прикріплено, потягнувши його вгору.

21. Щоб зняти автокрісло з каркаса візка, необхідно скористатись важелем на автокріслі та підняти його (мал. 21).

ЗАДНЯ ПІДНІЖКА

Ззаду на візку є підніжка для перевезення другої дитини стоячи, яку можна використовувати, лише коли заднє сидіння повністю підняте.

22. Щоб підняти сидіння, достатньо повернути його вгору (мал. 22).

УВАГА: Під час руху візка не дозволяйте дитині стояти на підніжці повернувшись назад. Не дозволяйте дитині стояти на ногах на сидінні. Щоб уникнути падіння, дитина повинна триматись за ручки та тримати обидві ноги на підніжці (мал. 22А-22В).

ДОШОВИК

23. Щоб зафіксувати накидку від дощу, пропустіть тасьму навколо трубчастих конструкцій візка у положеннях, вказаних на малюнку 23 (операції виконуються з обох боків візка). Після закінчення використання залиште накидку від дощу на повітрі, щоб висушити у разі її намокання.

УВАГА: Не можна використовувати дошовик, якщо на прогулянковому візку немає сонцезахисного капюшона, оскільки дитина може задихнутися.

УВАГА: Якщо на візку закріплені дошовик, ніколи не залишайте дитину у візку під сонцем - дитина може перегрітись.

ГАРАНТІЯ

Гарантується відповідність виробу при нормальних умовах використання, передбачених у інструкції з експлуатації. Відтак, гарантія не буде діяти в разі ушкоджень, що з'явилися внаслідок неправильної експлуатації, зношення або випадкових подій. Про строк дії гарантії відповідності можна дізнатись з відповідних положень чинного національного законодавства країни, в якій придбано виріб, якщо вони передбачені.



RU Прогулочная коляска STOLL'IN'2

Прогулочная коляска Stroll'in'2 предназначена для двоих детей. Оснащена передним сиденьем в положении спиной к маме, к которому можно прикрепить автомобильное кресло CHICCO KEYFIT, и задним сиденьем, имеющим двойную конфигурацию: платформа (для ребёнка в положении стоя) или сиденье.

ВАЖНО – СОХРАНИТЕ ЭТУ ИНСТРУКЦИЮ ДЛЯ БУДУЩЕГО ИСПОЛЬЗОВАНИЯ.

ВНИМАНИЕ: ПЕРЕД ИСПОЛЬЗОВАНИЕМ СНИМИТЕ С ИЗДЕЛИЯ ВСЕ ВОЗМОЖНЫЕ ПЛАСТИКОВЫЕ ПАКЕТЫ И ЭЛЕМЕНТЫ УПАКОВКИ И ДЕРЖИТЕ ИХ ВДАЛИ ОТ ДЕТЕЙ.

МЕРЫ ПРЕДОСТОРОЖНОСТИ

- **ВНИМАНИЕ:** Никогда не оставляйте ребёнка без присмотра.
- **ВНИМАНИЕ:** Перед использованием проверьте правильную установку механизмов блокировки.
- **ВНИМАНИЕ:** Во избежание травмирования во время раскладывания или складывания коляски следите за тем, чтобы ребёнок находился от неё на безопасном расстоянии.
- **ВНИМАНИЕ:** Не позволяйте ребёнку играть с данным изделием.
- **ВНИМАНИЕ:** Всегда используйте ремень безопасности.
- Чтобы обеспечить безопасность Вашего ребёнка, необходимо всегда пристёгивать его ремнём безопасности и разделительным ремнём между ног. Всегда используйте как ремни безопасности, так и

разделительный ремень для ног.
• **ВНИМАНИЕ:** Перед использованием убедитесь в том, что механизмы крепления переднего сиденья, заднего сиденья и автокресла надёжно закреплены.

- **ВНИМАНИЕ:** Данное изделие не должно использоваться во время бега или катания на роликах.
- Переднее сиденье предназначено для детей от 6 до 36 месяцев весом не более 15 кг.
- **ВНИМАНИЕ:** Данное сиденье не подходит для детей возрастом до 6 месяцев.
- Данная прогулочная коляска предназначена для детей возрастом от 0 до 6 месяцев и весом 13 кг, ТОЛЬКО ЕСЛИ на главное сиденье установлено автомобильное кресло CHICCO KEYFIT.
- **ВНИМАНИЕ:** Заднее сиденье предназначено для детей возрастом от 36 месяцев (весом не менее 15 кг) до 25 кг.
- **ВНИМАНИЕ:** Ребёнок на заднем сиденье должен сидеть лицом ко взрослому, который везёт коляску. На заднем сиденье разрешается только сидеть, запрещается стоять или вставать на колени.
- К прогулочной коляске STROLL'IN'2 может быть прикреплено только автомобильное кресло CHICCO KEYFIT.
- Во время усаживания и извлечения ребёнка из коляски следует обязательно ставить изделие на тормоз.
- При каждой остановке обязательно ставьте коляску на тормоз.

- Никогда не оставляйте прогулочную коляску с находящимся в ней ребёнком на наклонной поверхности, даже если вы поставили её на тормоз.
- Не перегружайте корзину. Вес не должен превышать 3 кг.
- Любой вес, подвешенный на ручку, спинку или на боковые части коляски, может нарушить устойчивость коляски.
- Не перегружайте корзину, установленную на ручке. Вес не должен превышать 1 кг.
- Не перегружайте бампер-поручень / детский лоток. Вес не должен превышать 1 кг.
- Запрещается перевозить более двух детей одновременно.
- Не прикрепляйте к коляске дополнительные аксессуары, не заменяйте части и компоненты, если они не входят в комплект или не одобрены производителем/дистрибьютором.
- Запрещается использовать изделие с поврежденными, оторванными или недостающими частями.
- Установленное на шасси коляски, детское автокресло на заменяет ни колыбель, ни кроватку. Если ребенку нужно спать, его следует уложить в специальную люльку для новорожденных, в колыбель или в кроватку.
- **ВНИМАНИЕ:** Задняя платформа должна использоваться для ребёнка возрастом не менее 36 месяцев, который умеет держать равновесие и имеет хорошую координацию движений, весом не более 25 кг.

- **ВНИМАНИЕ:** Ребёнок должен уметь безопасно стоять на платформе.
- **ВНИМАНИЕ:** Не кладите горячие напитки в поручень-бампер / детский лоток.
- **ВНИМАНИЕ:** Не оставляйте стеклянные бутылочки для кормления в поручне-бампере/детском лотке.
- **ВНИМАНИЕ:** При раскладывании и складывании прогулочной коляски убедитесь, что ваш ребёнок или другие дети находятся на безопасном от неё расстоянии. Убедитесь, что при этом подвижные части детской прогулочной коляски не касаются тела ребенка.
- **ВНИМАНИЕ:** Если требуется использовать автомобильное кресло CHICCO KEYFIT, необходимо снять бампер/детский лоток.
- **ВНИМАНИЕ:** Всегда проверяйте, что автомобильное кресло CHICCO KEYFIT надёжно прикреплено к раме прогулочной коляски, потянув его вверх.
- **ВНИМАНИЕ:** Когда ребёнок находится в автомобильном кресле CHICCO KEYFIT, установленном на прогулочной коляске, всегда проверяйте, что ремни безопасности пристёгнуты.
- **ВНИМАНИЕ:** Используйте данное изделие для перевозки новорождённых, вес и возраст которых соответствует пределам, указанным на автомобильном кресле CHICCO KEYFIT. Для дополнительной информации по использованию данного изделия обращайтесь к руководству

автомобильного кресла.

- **ВНИМАНИЕ:** Автомобильное кресло CHICCO KEYFIT должно быть установлено на раму в положение лицом к заднему сиденью. Ребёнок должен видеть взрослого, везущего коляску.
- Перед сборкой изделия необходимо убедиться в целостности его компонентов; при обнаружении повреждений вследствие перевозки, не используйте изделие и храните его вдали от детей.
- При выполнении операций по регулировке прогулочной коляски следите за тем, чтобы её подвижные части не касались ребёнка.
- Убедитесь в том, что пользователи коляски ознакомлены с её безопасным функционированием.
- Сборку коляски должны проводить только взрослые.
- Изделием могут пользоваться только взрослые.
- Во избежание удушья не давайте ребёнку и не оставляйте возле него предметы со шнурами.
- Не пользуйтесь коляской на лестнице или на эскалаторе: вы можете не удержать ее.
- Будьте осторожны на подъемах или спусках (ступени, тротуары и пр.).
- После длительного пребывания коляски на солнце дождитесь, чтобы она остыла, и только потом усаживайте в нее ребенка. Длительное нахождение под солнцем может изменить цвет материалов и тканей.
- Избегайте воздействия на коляску солёной воды, которая может

вызвать появление ржавчины.

- Не используйте коляску на пляже.
- Если вы не пользуетесь коляской, храните ее в недоступном для детей месте.

ПЕРЕЧЕНЬ КОМПОНЕНТОВ

- Рама прогулочной коляски
- 2 передних колеса
- 2 задних колеса
- Задняя ось
- Установочный комплект задних колёс (2 шайбы, 2 зажима, 2 заглушки)
- Бампер/детский лоток
- Капюшон
- Набор Comfort kit (лямки и разделительный ремень между ног с набивкой)
- Вещевой карман
- Дождевик

РЕКОМЕНДАЦИИ ПО ОЧИСТКЕ И УХОДУ

ВНИМАНИЕ: Данное изделие требует регулярного ухода. Очистка и уход должны выполняться только взрослыми.

ОЧИСТКА

Очищайте ткань изделия при помощи влажной губки и нейтрального мыла. С прогулочной коляски можно снять чехол (следуйте указаниям, описанным в главе "Как снять чехол с сиденья/Как надеть чехол на сиденье"). Для очистки тканевых элементов изделия внимательно ознакомьтесь со значками, приведенными на этикетках. Ниже приведены условные обозначения по стирке и их расшифровка:



Стирать вручную в холодной воде



Не отбеливать



Нельзя выжимать и сушить в стиральной машине



Не гладить



Не подвергать химчистке

Пластмассовые части необходимо регулярно очищать влажной тканью. Не используйте абразивные моющие средства или растворители. Чтобы не образовалась ржавчина, необходимо высушивать металлические части в случае контакта с водой.

УХОД

При необходимости выполните смазку подвижных частей сухим силиконовым маслом. Регулярно проверяйте колеса на износ, очищайте их от пыли и песка. Убедитесь в отсутствии пыли, грязи и песка на пластмассовых компонентах, которые находятся на металлических деталях изделия. Таким образом, можно избежать трения, которое отрицательно сказывается на работе коляски. Храните коляску в сухом месте.

РАСКЛАДЫВАНИЕ И ПЕРВАЯ СБОРКА

1. Разложить полностью раму прогулочной коляски (Рис. 1А-1В), пока не послышится характерный щелчок.
 2. Вставить штифты передних колёс в соответствующие гнезда на раме (Рис. 2). Выполните ту же самую операцию с другим колесом.
- ВНИМАНИЕ:** Перед использованием коляски убедитесь, что колёса закреплены правильно, потянув их вниз.
3. Монтаж колес на заднюю ось выполняется в следующем



порядке (см. рис. 3):

- колесо (А)
- шайба (В)
- пружинка (С)
- заглушка (D)

Следите, чтобы крепежная пружинка была вставлена, как показано на рисунке: правая сторона должна быть вставлена в отверстие штифта. Повторите те же действия для второго колеса.

4. Установите заднюю ось с колесами в специальные пазы рамы, пока не послышится характерный щелчок (Рис. 4). **ВНИМАНИЕ:** Перед использованием коляски убедитесь, что колёса закреплены правильно.

5. Для завершения сборки необходимо прикрепить платформу к задней оси (Рис. 5А-5В), после завершения операции платформа будет установлена как на Рисунке 5С.

6. Для прикрепления капюшона прикрепите пластиковые зажимы к раме, чтобы совпали отверстия зажимов с соответствующими штифтами на трубчатой детали (Рис. 6А-6В). Для снятия капюшона достаточно повернуть наружу фиксаторный зажим (Рис. 6С).

7. Вставьте бампер/детский лоток в соответствующие гнезда, пока не послышится характерный щелчок (Рис. 7А). Для снятия бампера / детского лотка нужно нажать на две боковые кнопки и потянуть бампер на себя (Рис. 7В).

ВНИМАНИЕ: Запрещается использовать бампер для поднятия коляски с находящимся в ней ребенком.

РЕМНИ БЕЗОПАСНОСТИ

Переднее сиденье прогулочной коляски оснащено системой удержания с пятиточечной фиксацией, состоящей из двух плечевых ремней, ремня безопасности и разделительного ремня между ног с застёжкой, а заднее сиденье оснащено трёхточечной системой удержания, состоящей из ремня безопасности и разделительного ремня между ног с застёжкой.

8. Проверьте, чтобы плечевые ремни располагались на нужной (подходящей) высоте для вашего ребенка: в противном случае, отрегулируйте их по высоте (рис. 8).

9. После того, как вы разместите ребенка в прогулочной коляске, вставьте 2 вилки в застёжку (рис. 9А) и, в случае необходимости, отрегулируйте длину поясного ремня с помощью застёжек. Для отстёгивания ремня безопасности нажмите центральную кнопку (Рис. 9В).

10. Усадив второго ребёнка на заднее сиденье, отрегулируйте ремень безопасности, нажав на внешние кнопки застёжки (Рис.10А). Для отстёгивания ремня безопасности нажмите центральную кнопку (Рис. 10В).

ВНИМАНИЕ: Для безопасности вашего ребенка необходимо одновременно использовать как разделительный ремень для ног, так поясной ремень и ремни безопасности.

ВНИМАНИЕ: После снятия ремней безопасности (напр., для стирки) и повторной их установки следует убедиться, что они правильно закреплены во всех предусмотренных местах. Повторно установленные ремни требуют новой регулировки.

РЕГУЛИРОВКА СПИНКИ

11. Спинка может быть отрегулирована в двух положениях при помощи рычажка, расположенного сзади. Для наклона спинки необходимо потянуть рычажок вверх и отодвинуть назад спинку (Рис. 11). Для поднятия спинки, наоборот, необходимо поднять рычажок или наклонить её вперёд.

ВНИМАНИЕ: Когда ребенок находится в коляске, указанные операции могут быть затруднены.

ЗАДНИЕ ТОРМОЗА

Задние колеса оборудованы спаренными тормозами, которые позволяют с помощью одной педали остановить оба задних колеса.

12. Для того, чтобы поставить коляску на тормоз, нажмите вниз на одну из двух педалей, расположенных с боковой стороны задних колёс, как показано на рис. 12.

13. Для того, чтобы разблокировать тормозное устройство, поднимите вверх одну из двух педалей, расположенных с боковой стороны задних колёс, как показано на рисунке 13.

СОЛНЦЕЗАЩИТНЫЙ КАПЮШОН

ВНИМАНИЕ: Закрепление капюшона должно проводиться по обоим сторонам коляски. Проверьте, что он надёжно зафиксирован (см. пункт 6).

14. Для раскрытия капюшона протолкните вперёд переднюю дугу (рис. 14).

15. Для наибольшей защиты от солнечных лучей можно увеличить тканевую поверхность капюшона, выдвинув боковые детали и центральный тканевый сектор, сложенные внутри капюшона (Рис. 15А-15В).

СКЛАДЫВАНИЕ ПРОГУЛОЧНОЙ КОЛЯСКИ

ВНИМАНИЕ: при выполнении этой операции следите за тем, чтобы Ваш ребёнок и другие дети находились на безопасном расстоянии. Убедитесь, что при этом подвижные части детской прогулочной коляски не касаются тела ребенка. Прежде чем сложить прогулочную коляску, убедитесь, что корзина для предметов пуста, а капюшон закрыт.

На коляске предусмотрен механизм закрытия, используемый только одной рукой.

16. Для того, чтобы сложить прогулочную коляску, возьмитесь за механизм складывания (Рис. 16А), передвиньте курсор "А" наружу и одновременно поднимите трубчатый элемент (Рис.16В).

17. Коляска после закрытия может оставаться в вертикальном положении (рис. 17).

КАК СНЯТЬ ЧЕХОЛ/КАК НАДЕТЬ ЧЕХОЛ НА КОЛЯСКУ

18. Для снятия обивки с переднего сиденья необходимо полностью опустить спинку при помощи рычажка, наклоняя её вперёд (Рис. 18А), снять три боковых пластиковых секции (с левой и правой стороны) с конструкции спинки (Рис. 18В) и снять обивку с верхнего края спинки (Рис. 18С). Расстегнуть автоматические кнопки, расположенные под сиденьем, и снять ткань с сиденья (Рис. 18D). Затем снять ремни безопасности, пропустив их сквозь петли на спинке и на сиденье (Рис. 18Е-18F-18G).

19. Для снятия обивки с заднего сиденья необходимо пропустить поясные ремни и разделительный ремень между ног через петли, как показано на рисунках 19А и 19В.

Для надевания обивки на коляску, следует повторить описанные выше операции в обратном порядке и установить ремни безопасности, пропустив их через тканевые петли.

КРЕПЛЕНИЕ АВТОМОБИЛЬНОГО КРЕСЛА CHICCO KEYFIT

На прогулочную коляску можно установить автокресло CHICCO KEYFIT.

ВНИМАНИЕ: Автомобильное кресло CHICCO KEYFIT может быть установлено только в положение лицом к маме.

20. Для установки автомобильного кресла CHICCO KEYFIT на прогулочную коляску необходимо снять бампер/ лоток и полностью опустить спинку (Рис. 20А). Установить автомобильное кресло как показано на Рисунке 20В, должен послышаться характерный двойной щелчок.

ВНИМАНИЕ: Убедитесь в правильном креплении, потянув вверх автомобильное кресло.

21. Для снятия автомобильного кресла с рамы прогулочной коляски, необходимо поднять автомобильное кресло при помощи расположенного на нём рычажка (Рис. 21).

ЗАДНЯЯ ПЛАТФОРМА

На прогулочной коляске сзади имеется платформа для перевозки второго ребёнка в положении стоя, которая



используется только, если заднее сиденье полностью поднято.

22. Для поднятия сиденья достаточно повернуть его вверх (Рис. 22).

ВНИМАНИЕ: Когда прогулочная коляска находится в движении, не разрешайте ребёнку стоять на платформе лицом назад. Не позволяйте ребёнку стоять на сиденье. Во избежание падения ребёнок должен держаться за поручни и стоять двумя ногами на платформе (Рис. 22А-22В).

ДОЖДЕВИК

23. Для того, чтобы прикрепить дождевик, оберните завязки вокруг трубчатых элементов прогулочной коляски в местах, показанных на рисунке 23 (операции должны выполняться с обеих сторон коляски). После использования дождевик следует оставить сушиться на открытом воздухе.

ВНИМАНИЕ: Нельзя использовать дождевик на коляске, которая не имеет капюшона, поскольку он может стать причиной удушья ребёнка.

ВНИМАНИЕ: Во избежание перегрева никогда не оставляйте коляску с ребенком на солнце, если на ней установлен дождевик.

В случае утери или повреждения частей изделия, используйте только фирменные запасные части Chicco. Для выполнения ремонта, замены деталей, получения справок об изделии, продажи фирменных запчастей и принадлежностей вы можете обращаться в службу обслуживания Chicco. e-mail customers.ru@artsana.com сайт в интернете: www.chicco.ru

ГАРАНТИЯ

Производитель гарантирует отсутствие дефектов соответствия при нормальных условиях использования, согласно указаниям инструкции по эксплуатации. Гарантия не будет действительна в случае ущерба, обусловленного несоответствующим использованием, изнашиванием или непредвиденными обстоятельствами. Гарантийный срок устанавливается государственными стандартами страны приобретения (ГОСТами), если таковые имеются.

BR STROLL'IN'2

O carrinho Stroll'in'2 é adequado para ser usado com duas crianças. Possui um assento dianteiro, voltado para a frente, ao qual também é possível encaixar a cadeirinha para automóvel CHICCO KEYFIT, e uma área traseira, que pode ser usada em duas configurações: plataforma (que pode ser usada por uma criança em pé) ou assento.

IMPORTANTE - CONSERVE ESTAS INSTRUÇÕES PARA EVENTUAIS CONSULTAS.

ATENÇÃO: PARA EVITAR O PERIGO DE ASFIXIA, MANTER ESTE SACO PLÁSTICO LONGE DO ALCANCE DAS CRIANÇAS.

ADVERTÊNCIAS

- **ATENÇÃO:** Nunca deixe a criança sozinha sem a supervisão de um adulto.
- **ATENÇÃO:** Assegure-se de que todos os dispositivos de

travamento estejam acionados antes do uso.

- **ATENÇÃO:** Para evitar lesões ou ferimentos durante a abertura e fechamento do produto, certifique-se de que a criança esteja distante.
- **ATENÇÃO:** Não deixe a criança brincar com este produto.
- **ATENÇÃO:** Use sempre o cinto de segurança.
- O uso do retentor entrepernas e do cinto de segurança é indispensável para garantir a segurança de seu filho. Use sempre o cinto de segurança,

incluindo o retentor entrepernas.

- **ATENÇÃO:** Antes do uso, verifique se os mecanismos de fixação do assento dianteiro, traseiro e da cadeirinha para automóvel estão corretamente encaixados.

- **ATENÇÃO:** Este produto não pode ser utilizado para correr ou patinar.

- O uso do assento dianteiro é destinado a crianças entre 6 e 36 meses de idade e com peso máximo de 15 kg.

- **ATENÇÃO:** Este assento não pode ser usado por crianças

menores de seis meses.

- Este carrinho é adequado para crianças entre 0 e 6 meses de idade e com até 13 kg SOMENTE SE estiver instalada a cadeirinha para automóvel CHICCO KEYFIT no assento principal.

- **ATENÇÃO:** O assento traseiro é adequado para crianças a partir de 36 meses de idade (acima de 15 kg) até 25 kg.

- **ATENÇÃO:** A criança posicionada no assento traseiro deve ficar sentada voltada para a pessoa que empurra o carrinho. Só é per-

- mitido ficar sentada no assento traseiro: é proibido ficar em pé ou de joelhos.
- Somente a cadeirinha para automóvel CHICCO KEYFIT pode ser encaixada no carrinho STROLL'IN'2.
 - Assegure-se de que todos os dispositivos de travamento estejam acionados antes do uso.
 - Use o dispositivo de freio sempre que parar.
 - Nunca deixe o carrinho de passeio em plano inclinado com a criança dentro, mesmo que o sistema de freios esteja acionado.
 - Não sobrecarregue

- o cesto porta-objetos. Peso máximo permitido 3 kg.
- Não pendure nenhum peso na alça do carrinho.
 - Não sobrecarregue o vão presente na alça. Peso máximo permitido 1 kg.
 - Não sobrecarregue a barra de proteção / bandeja. Peso máximo permitido 1 kg.
 - Não transporte mais de duas crianças de cada vez.
 - **ATENÇÃO:** Não podem ser utilizados acessórios não aprovados pelo fabricante.
 - Não use o produto se qualquer um de seus componentes

- estiver faltando, rasgado ou danificado.
- Com a Cadeira Auto instalada no carrinho de passeio, este veículo não substitui um berço ou cama. Se o bebê precisar dormir, deverá ser colocado em um moisés, um berço ou em uma cama.
 - **ATENÇÃO:** A plataforma traseira deve ser utilizada por uma criança com pelo menos 36 meses, com bom equilíbrio e coordenação e peso máximo de 25 kg.
 - **ATENÇÃO:** A criança deve ser capaz de usar a plataforma de

- maneira segura.
- **ATENÇÃO:** Não coloque líquidos quentes na barra de proteção frontal / bandeja.
 - **ATENÇÃO:** Não deixe garrafas ou mamadeiras de vidro na barra de proteção frontal / bandeja.
 - **ATENÇÃO:** Ao abrir ou fechar o carrinho, as crianças devem estar a uma distância de segurança. Certifique-se de que nesta fase as partes móveis do carrinho não entrem em contato com o corpo da criança.
 - **ATENÇÃO:** A barra de proteção frontal

/ bandeja deve ser removida quando for usar a cadeirinha para automóvel CHICCO KEYFIT.

- **ATENÇÃO:** Verifique sempre se a cadeirinha para automóvel CHICCO KEYFIT está encaixada de forma segura na estrutura do carrinho puxando-a para cima.

- **ATENÇÃO:** Verifique sempre se os cintos de segurança estão apertados quando a criança está na cadeirinha para automóvel CHICCO KEYFIT instalada no carrinho.

- **ATENÇÃO:** Utilize este produto ape-

nas para transportar recém-nascidos que respeitem os limites de peso e idade indicados para a cadeirinha para automóvel CHICCO KEYFIT. Para outras advertências e instruções antes de utilizar este produto, consulte o manual da cadeirinha para automóvel.

- **ATENÇÃO:** A cadeirinha para automóvel CHICCO KEYFIT só pode ser instalada na estrutura voltada para os pais. A criança deverá poder ver a pessoa que empurra o carrinho.

- Verifique, antes da montagem, se o

produto e todos os seus componentes apresentam eventuais danos causados pelo transporte. Caso encontre algum componente danificado, não use o produto e mantenha-o fora do alcance das crianças.

- Enquanto efetua as operações de regulação, certifique-se de que as partes móveis do carrinho não entrem em contato com o corpo da criança.
- Certifique-se que os usuários do carrinho de passeio conhecem seu funcionamento.

- O produto deve ser montado exclusivamente por um adulto.
- Este produto deve ser manuseado exclusivamente por um adulto.
- Para evitar riscos de estrangulamento, não dê à criança objetos com cordões e mantenha-os fora do seu alcance.
- Não utilize este carrinho de passeio em escadas ou escadas rolantes: poderá perder subitamente o controle do mesmo.
- Tenha muito cuidado sempre que subir ou descer um degrau ou a calçada.

- Se deixar o carrinho de passeio exposto ao sol durante muito tempo, espere que esfrie antes de colocar a criança nele. A exposição prolongada ao sol pode alterar a cor dos materiais dos tecidos.
- Evite o contato do carrinho de passeio com água salgada, para prevenir a formação de ferrugem.
- Não use o carrinho de passeio na praia.
- Quando não estiver sendo utilizado, mantenha o carrinho de passeio fora do alcance das crianças.

LISTA DOS COMPONENTES

- Estrutura do carrinho
- 2 rodas dianteiras
- 2 rodas traseiras
- Eixo traseiro
- Kit de instalação das rodas traseiras (2 arruelas, 2 presilhas,

- 2 tampas)
- Barra de proteção frontal / bandeja
- Capota
- Kit comfort (tiras dos ombros e retentor entrepernas acolchoados)
- Bolsa porta-objetos
- Capa de chuva

CONSELHOS PARA LIMPEZA E MANUTENÇÃO

ATENÇÃO: Este produto necessita de manutenção periódica. As operações de limpeza e manutenção devem ser efetuadas exclusivamente por um adulto.

LIMPEZA

Limpe as partes de tecido com uma esponja úmida e sabão neutro. O carrinho de passeio dispõe de revestimento removível (consulte o capítulo "Colocação/remoção do revestimento da cadeira"). Para limpeza das partes em tecido, siga as indicações da etiqueta têxtil. Veja a seguir os símbolos de lavagem e seus significados:

- Lave à mão em água fria
- Não utilize alvejante
- Não secar na máquina
- Não passe a ferro
- Não lave a seco

Limpe periodicamente as partes em plástico, com um pano úmido, não use solventes ou produtos abrasivos. Seque as partes em metal, após um eventual contato com água, para evitar a formação de ferrugem.

MANUTENÇÃO

Em caso de necessidade, lubrifique as partes móveis com óleo seco de silicone. Verifique periodicamente o estado de desgaste das rodas e mantenha-as limpas de pó e areia. Certifique-se que todas as peças de plástico que deslizam sobre tubos de metal estejam livres de pó, sujeira e areia, para evitar atritos que possam comprometer o correto funcionamento do carrinho de passeio. Mantenha o carrinho de passeio em um local seco.

ABERTURA E PRIMEIRA MONTAGEM

1. Abra completamente a estrutura do carrinho (Fig. 1A-1B) até escutar o clique de abertura completa.
2. Introduza os pinos das rodas dianteiras nos alojamentos da estrutura (Fig. 2). Repita a mesma operação com a outra roda dianteira.

ATENÇÃO: Antes do uso, verifique se as rodas estão fixadas corretamente puxando-as para baixo.

3. Para montar cada roda no eixo traseiro insira na seguinte ordem, como indicado na Fig. 3:

- roda (A)
- arruela (B)
- presilha (C)
- tampa (D)

Preste atenção para inserir a presilha de fixação como indicado na figura: O lado direito deve ser inserido no furo do pinô. Repita esta operação para a outra roda, seguindo a mesma sequência.

4. Insira o eixo traseiro com as rodas montadas nos alojamentos da estrutura até escutar o clique de montagem correta (fig.4).

ATENÇÃO: antes do uso, verifique se as rodas e o eixo traseiro estão fixados corretamente.

5. Para terminar a montagem é necessário encaixar a plataforma no eixo traseiro (Fig. 5A-5B); ao concluir a operação, a plataforma deverá estar instalada como mostrado na Figura 5C.
6. Para fixar a capota, prenda os ganchos de plástico nos tubos da estrutura de forma que os furos dos ganchos encaixem nos pinos dos tubos (Fig. 6A-6B). Para remover a capota, basta



- girar para fora os ganchos de fixação (Fig. 6C).
- Inserir a barra de proteção frontal / bandeja nos alojamentos até escutar o clique de encaixe correto (Fig. 7A). Para remover a barra de proteção frontal / bandeja basta apertar os dois botões laterais e puxá-la (Fig. 7B).

ATENÇÃO: A barra de proteção frontal / bandeja não deve ser utilizada para levantar o produto com a criança dentro.

CINTOS DE SEGURANÇA

O carrinho possui, no assento dianteiro, um sistema de retenção com cinco pontos de fixação formado por duas tiras dos ombros, um cinto abdominal e um retentor entrepernas com fivela e, no assento traseiro, um sistema de retenção com três pontos formado por um cinto abdominal e um retentor entrepernas com fivela.

- Verifique se as tiras dos ombros estão na altura ideal para criança: caso contrário, regule a altura (Fig. 8).
- Após acomodar a criança no assento dianteiro, coloque os dois ganchos na fivela (Fig. 9A) e regule, se necessário, a largura do cinto abdominal usando os botões externos da fivela. Para soltar o cinto abdominal, pressione o botão central (Fig. 9B).
- Após acomodar a segunda criança no assento traseiro, regule a correia abdominal usando os botões externos da fivela (Fig. 10A). Para soltar o cinto abdominal, pressione o botão central (Fig. 10B).

ATENÇÃO: Para garantir a segurança da criança é indispensável usar simultaneamente o retentor entrepernas, o cinto abdominal e os cintos de segurança.

ATENÇÃO: Após a remoção dos cintos de segurança (por exemplo, para a lavagem) certifique-se de que os cintos sejam instalados corretamente usando os pontos de ancoragem. As correias devem ser reguladas novamente.

REGULAGEM DO ENCOSTO

- O encosto pode ser regulado em duas posições diferentes usando a alavanca colocada na sua parte traseira. Para inclinar o encosto, puxe a alavanca para cima e empurre o encosto para trás (Fig. 11). Vice-versa, para levantar o encosto, levante a alavanca ou empurre-o para a frente.

ATENÇÃO: Com o peso da criança, estas operações podem se tornar mais difíceis.

FREIOS TRASEIROS

As rodas de trás têm um par de freios que agem simultaneamente em ambas as rodas de trás, através do pedal.

- Para frear o carrinho, pressione para baixo um dos dois pedais colocados ao lado das rodas traseiras, como mostrado na Figura 12.
- Para desbloquear o sistema de freio, puxe para cima um dos dois pedais colocados ao lado das rodas traseiras, como mostrado na Figura 13.

CAPOTA PARA-SOL

ATENÇÃO: A operação de fixação da capota deve ser feita em ambos os lados do carrinho. Verifique se está corretamente bloqueada (ver o ponto 6).

- Para abrir a capota, empurre o arco dianteiro para a frente (Fig. 14).
- Para uma maior proteção contra os raios solares é possível aumentar a superfície têxtil da capota abrindo as abas e a seção central, dobradas sob a capota (Fig. 15A-15B).

FECHAR O CARRINHO DE PASSEIO

ATENÇÃO: Realize esta operação certificando-se de que a criança e as outras crianças estejam devidamente afastadas. Certifique-se que nesta fase as partes móveis do carrinho não entrem em contato com o corpo da criança. Antes de fechar o carrinho, verifique se o cesto porta-objetos está vazio e a capota fechada.

O carrinho possui um comando de fechamento que pode ser usado com uma única mão.

- Para fechar o carrinho, no dispositivo de fechamento (Fig.

16A) mova o cursor "A" para fora e, ao mesmo tempo, levante o tubo (Fig. 16B).

- O carrinho fechado fica em pé sozinho (Fig. 17).

REMOÇÃO E COLOCAÇÃO DO FORRO DO CARRINHO

- Para remover o tecido do assento dianteiro é necessário abaixar completamente o encosto, acionando a alavanca e empurrando-o para a frente (Fig. 18A), soltar as três abas de plástico laterais (lado esquerdo e lado direito) da estrutura do encosto (Fig. 18B) e remover o tecido a partir da borda superior do encosto (Fig. 18C). Solte os botões de pressão colocados sob o assento e solte o tecido do assento (Fig. 18D). Remova os cintos de segurança fazendo-os passar pelas fendas do encosto e do assento (Fig. 18E-18F-18G).
- Para remover o tecido do assento traseiro é necessário fazer as correias abdominais e o retentor entrepernas passar pelas fendas, como indicado nas Figuras 19A e 19B.

Para colocar novamente o tecido no carrinho, realize as operações descritas acima no sentido inverso e reponha os cintos de segurança, passando-os pelas fendas de tecido.

ENCAIXE DA CADEIRINHA PARA AUTOMÓVEL CHICCO KEYFIT

No carrinho pode ser instalada a cadeirinha para automóvel CHICCO KEYFIT.

ATENÇÃO: A cadeirinha para automóvel CHICCO KEYFIT pode ser instalada unicamente voltada para os pais.

- Para instalar a cadeirinha para automóvel CHICCO KEYFIT no carrinho é preciso remover a barra de proteção frontal / bandeja e abaixar completamente o encosto (Fig. 20A). Posicione a cadeirinha para automóvel como indicado na Figura 20B até escutar o duplo clique de encaixe correto.

ATENÇÃO: Verifique o correto encaixe puxando para cima a cadeirinha para automóvel.

- Para remover a cadeirinha para automóvel da estrutura do carrinho é preciso acionar a alavanca da cadeirinha para automóvel e levantá-la (Fig. 21).

PLATAFORMA TRASEIRA

Na parte de trás do carrinho é presente uma plataforma para o transporte de uma segunda criança em pé; a plataforma só pode ser usada se o assento traseiro estiver completamente levantado.

- Para levantar o assento basta girá-lo para cima (Fig. 22).
- ATENÇÃO:** Ao empurrar o carrinho, não permita que a criança na plataforma fique voltada para trás. Não deixe que a criança fique em pé no assento. Para evitar quedas, a criança deve se segurar nos suportes e manter os dois pés sobre a plataforma (Fig. 22A-22B).

CAPA DE CHUVA

- Para fixar a capa de chuva, faça passar os laços ao redor dos tubos do carrinho nas posições indicadas na Figura 23 (as operações devem ser feitas em ambos os lados do carrinho). Depois de usar, se a capa estiver molhada deixe secar ao ar livre.

ATENÇÃO: A capa impermeável não pode ser usada no carrinho de passeio sem capota, pois pode provocar a asfixia da criança. **ATENÇÃO:** Quando a capa impermeável está montada no carrinho, nunca o deixe exposto ao sol, com a criança dentro, para evitar o risco de aquecimento excessivo.

GARANTIA

O produto tem garantia contra qualquer defeito de conformidade em condições normais de uso, de acordo com o disposto nas instruções de uso. Contudo, a garantia não é aplicada em caso de danos provocados por uso impróprio, desgaste ou acidente. Relativamente ao prazo de validade da garantia sobre defeitos de conformidade, remete-se para as disposições específicas das normas nacionais aplicáveis no país de aquisição, se existentes.



SV STROLL'IN'2

Sittvagnen Stroll'in'2 kan användas till två barn. Den är försedd med en framåtvänd sits framtill där man kan sätta fast bilbarnstolen CHICCO KEYFIT och en plats baktill som kan användas på två olika sätt: Ståplatta (används av barnet stående) eller sittplats.

VIKTIGT - SPARA DENNA BRUKSANVISNING FÖR FRAMTIDA KONSULTATION.

OBS: TA FÖRST AV OCH SLÄNG EVENTUELLA PLASTPÅSAR OCH ALLA ANDRA KOMPONENTER AV FÖRPACKNINGSMATERIALET FÖRE ANVÄNDNING, ELLER FÖRVARA UTOM RÄCKHÅLL FÖR BARN.

VARNING

- **OBS!** Lämna aldrig barnet utan tillsyn.
- **OBS!** Före användning, se till att alla låsmekanismer sitter fast ordentligt.
- **OBS!** För att förhindra personskador, se till att ditt barn är på ett säkert avstånd under öppning och stängning av produkten.
- **OBS!** Låt inte ditt barn leka med denna produkt.
- **OBS!** Använd alltid säkerhetsbältet.
- Användning av grenrem och säkerhetsbälte är nödvändig för att garantera barnets säkerhet. Använd alltid både säkerhetsbälte och grenremmen.
- **OBS!** Före användning, kontrollera att fästansordningarna till den främre sitsen, bakre sitsen och bilbarnstolen är korrekt blockerade.
- **OBS!** Den här produkten är inte lämplig att använda när man springer eller åker rullskridskor.
- Den främre sitsen får endast användas av barn i åldern mellan 6 och 36 månader, upp till max 15 kg vikt.

- **OBS!** Den här sitsen är inte lämplig för barn under 6 månader.
- Den här sittvagnen är lämplig för barn från 0 till 6 månader och som väger högst 13 kg ENDAST OM bilbarnstolen CHICCO KEYFIT är monterad på huvudsitsen.
- **OBS!** Den bakre sitsen passar för barn från 36 månaders ålder (mer än 15 kg) upp till 25 kg.
- **OBS!** Barn som sitter på den bakre sitsen ska vara vända mot personen som kör sittvagnen. Det är bara tillåtet att sitta på den bakre sitsen, det är inte tillåtet att stå på fötterna eller på knäna.
- Endast bilbarnstolen CHICCO KEYFIT kan fästas på sittvagnen STROLL'IN'2.
- Bromsen ska alltid ha aktiverats när man sätter i eller tar ur barnet.
- Använd bromsen när du stannar vagnen.
- Lämna aldrig sittvagnen på ett slutande plan med barnet i, även om bromsen är ilagd.
- Överbelasta inte varukorgen. Maximal vikt 3 kg.
- Eventuella tyngder som satts på handtagen och/eller ryggstödet och/eller på barnvagnens sidor kan göra vagnen instabil.
- Överbelasta inte behållaren som finns på handtaget. Maximal vikt 1 kg.
- Överbelasta inte skyddsbygeln/barnbrickan. Maximal vikt 1 kg.
- Kör inte mer än två barn i taget.
- Använd inte sittvagnen med tillbehör, reservdelar eller komponenter som inte kommer från eller godkänts av tillverkaren.
- Använd inte produkten om någon del är trasig, söndersliten eller saknas.

- När bilbarnstolen är monterad på sittvagnen får den inte användas som barnsäng. Om barnet behöver sova ska man helst lägga det i en babylift, vaggga eller säng.
- **OBS!** Den bakre ståplattan ska användas av ett barn på minst 36 månader som har bra balans och koordinationsförmåga och som väger högst 25 kg.
- **OBS!** Barnet ska kunna använda ståplattan på ett säkert sätt.
- **OBS!** Ställ ingen varm vätska på skyddsbygel/barnbrickan.
- **OBS!** Lämna inte glasflaskor eller nappflaskor av glas på skyddsbygel/barnbrickan.
- **OBS!** När du faller ut och ihop sittvagnen ska du försäkra dig om att ditt barn och eventuella andra barn befinner sig på säkert avstånd. Försäkra dig om att sittvagnens rörliga delar inte kan komma i kontakt med barnet när du gör detta.
- **OBS!** Skyddsbygel/barnbrickan ska tas bort för att kunna använda bilbarnstolen CHICCO KEYFIT.
- **OBS!** Kontrollera alltid att bilbarnstolen CHICCO KEYFIT är säkert fastsatt vid sittvagnens chassi genom att prova att dra den uppåt.
- **OBS!** Försäkra dig alltid om att säkerhetsbältet är fastsatt när barnet sitter i bilbarnstolen CHICCO KEYFIT som är monterad på sittvagnen.
- **OBS!** Denna produkt får bara användas för att köra nyfödda barn som respekterar vikt- och åldersgränsen som anges för bilbarnstolen CHICCO KEYFIT. För ytterligare varningar och instruktioner före användning av denna produkt, se bilbarnstolens

bruksanvisning.

- **OBS:** Bilbarnstolen CHICCO KEYFIT får bara monteras på chassiet vänd bakåt. Barnet ska vara vänt mot dig när du kör sittvagnen.
- Innan produkten monteras ska man kontrollera att den och dess komponenter inte uppvisar några skador som uppstått under transporten. Om så är fallet får produkten inte användas och den ska hållas utom räckhåll för barn.
- När sittvagnen justeras ska du säkerställa att dess rörliga delar inte kommer i kontakt med barnet.
- Alla som använder sittvagnen måste känna till exakt hur den fungerar.
- Produkten får bara monteras av vuxna personer.
- Denna produkt får bara användas av vuxna personer.
- Ge inte föremål med snören till barnet och se till så att sådana föremål inte finns i närheten av barnet för att undvika risk för strypning.
- Gå inte i trappor eller rulltrappor med sittvagnen: du kan plötsligt förlora kontrollen över den.
- Var försiktig när du går upp eller ned för trappsteg eller trottoarer.
- Om sittvagnen stått i solen länge ska man vänta tills den svalnat innan barnet sätts i vagnen. Långvarig exponering i solen kan göra att material och tyg bleks.
- Undvik saltvatten på sittvagnen för att förebygga rostbildning.
- Använd inte sittvagnen på stranden.
- När sittvagnen inte används ska den hållas utom räckhåll för barn.

LISTA ÖVER KOMPONENTER

- Sittvagnens chassi
- 2 framhjul
- 2 bakhjul

- Bakaxel
- Monteringsssats för bakhjulen (2 brickor, 2 sprintar, 2 lock)
- Skyddsbygel/barnbricka
- Sufflett
- Komfortkit (axelskydd och grenskydd med stoppning)
- Förvaringsficka
- Regnskydd

RÅD FÖR RENGÖRING OCH SKÖTSEL

OBS: Den här produkten behöver regelbunden skötsel. Den får bara rengöras och skötas av en vuxen person.

RENGÖRING

Rengör tygdelarna med en fuktig svamp och mild tvål. Sittvagnens klädsel är avtagbar (se kapitlet "Ta av/sätta på sittdelens klädsel"). För rengöring av tygdelarna hänvisas till tvättrådsetiketterna. Nedan beskrivs tvättsymbolerna och deras betydelser:

 Handtvätt i kallt vatten

 Blek inte

 Torktumla inte

 Stryk inte

 Kemtvätta inte

Rengör regelbundet delarna av plast med en fuktig duk. Använd inte lösningsmedel eller produkter med slipande verkan. Torka metalldelar som kommit i kontakt med vatten, så att inte rost bildas.

SKÖTSEL

Smörj de rörliga delarna om nödvändigt med torr silikonolja. Kontrollera regelbundet hjulens skick och håll dem rena från damm och sand. Försäkra dig om att alla plastdelar som glider på metallrören är rena från damm, smuts och sand för att undvika friktion som kan äventyra sittvagnens korrekta funktion. Förvara sittvagnen på torrt ställe.

FÄLLA UT OCH FÖRSTA MONTERING

1. Fäll ut sittvagnens chassi helt (Fig. 1A-1B) tills du hör ett klickljud som bekräftar att ändläget uppnåtts.
2. Sätt in framhjulets tappar i de avsedda hålen i chassiet (Fig. 2). Gör på samma sätt på det andra framhjulet.

OBS: Före användning, försäkra dig om att hjulen är ordentligt fästsatta genom att prova att dra dem nedåt.

3. För att montera vardera hjul på bakaxeln ska följande sättas på i rätt ordning, se Fig. 3:

- Hjul (A)
- Bricka (B)
- Sprint (C)
- Lock (D)

Se noga till att sätta in låssprint på det sätt som visas i figuren: Den raka sidan ska vara insatt i tappens hål. Gör på samma sätt för det andra hjulet i samma ordningsföljd.

4. Sätt in bakaxeln med monterade hjul i de avsedda hålen i chassiet tills du hör ett klickljud som bekräftar korrekt montering (Fig. 4).

OBS: Före användning, försäkra dig om att hjulen och bakaxeln är ordentligt fästsatta.

5. För att fullborda monteringen ska man häka fast ståplattan vid bakaxeln (Fig. 5A-5B). När detta har gjorts är ståplattan monterad som i Figur 5C.
6. För att fästa suffletten ska man fästa plastklämmorna vid chassits rör genom att matcha hålen på klämmorna med tapparna på rören (Fig. 6A-6B). För att ta bort suffletten räcker det att vrida fästklämmorna utåt (Fig. 6C).
7. Sätt in skyddsbygel/barnbrickan i de avsedda hålen tills du hör det låsande klickljudet (Fig. 7A). För att ta bort skyddsby-

gel/barnbrickan räcker det att trycka på de två sidoknapparna och dra den mot dig (Fig. 7B).

OBS: Skyddsbygeln/barnbrickan får inte användas för att lyfta produkten med barnet i.

SÄKERHETSBÄLTE

På sittvagnens främre sits finns det ett fempunktsbälte bestående av två axelremmar, en midjerem och en grenrem med bältestspänne och den bakre sitsen har ett trepunktsbälte bestående av en midjerem och en grenrem med bältestspänne.

8. Kontrollera att axelremmarna har rätt höjd för barnet: reglera annars höjden (Fig. 8).
9. Efter att ha satt barnet i den främre sitsen sticker du in de 2 låstungorna i bältestspännet (Fig. 9) och justerar bredden på midjeremmen om nödvändigt med hjälp av knapparna utanpå spännet. För att låsa upp midjeremmen, tryck på mittknappen (Fig. 9B).
10. Efter att ha placerat det andra barnet på den bakre sitsen, justera bredden på midjeremmen med hjälp av knapparna utanpå spännet (Fig. 10A). För att låsa upp midjeremmen, tryck på mittknappen (Fig. 10B).

OBS: För att garantera barnets säkerhet är det nödvändigt att använda grenrem, midjerem och säkerhetsbälte samtidigt.

OBS: Efter att säkerhetsbältena har tagits bort (t.ex. för rengöring) ska man försäkra sig om att de monteras tillbaka på rätt sätt och med hjälp av förankringspunkterna. Remmarna behöver justeras på nytt.

JUSTERA RYGGSTÖDET

11. Ryggstödet kan justeras till två olika lägen med hjälp av spaken på baksidan. För att luta ryggstödet ska man dra spaken uppåt och trycka ryggstödet bakåt (Fig. 11). För att höja ryggstödet ska man höja spaken eller trycka det framåt. OBS: Med barnets vikt kan dessa åtgärder vara svårare att utföra.

BAKBROMSAR

Bakhjulen har tvillingbromsar vilket gör det möjligt att manövrera båda bakhjulen med en enda pedal.

12. För att bromsa sittvagnen trycker du ned en av de två pedalerna som sitter på sidan av bakhjulen, på det sätt som visas i figur 12.
13. För att låsa upp bromsen skjuter du uppåt en av de två pedalerna som sitter på sidan av bakhjulen, på det sätt som visas i figur 13.

SUFFLETT FÖR SOLSKYDD

OBS: Fäst suffletten på sittvagnens båda sidor. Kontrollera att den sitter fast ordentligt (se punkt 6).

14. Öppna suffletten genom att skjuta den främre bågen framåt (Fig. 14).
15. För ett bättre skydd mot solljus kan man öka sufflettygets yta genom att öppna flikarna och de mittriga tygveckorna som är vikta under suffletten (Fig. 15A-15B).

FÄLLA IHOP SITTVAGNEN

OBS: När detta utförs ska man försäkra sig om att barnet, och eventuella andra barn, befinner sig på behörigt avstånd. Försäkra dig om att sittvagnens rörliga delar inte kan göra illa barnet när du gör detta. Kontrollera innan ihopfällningen att varukorgen är tom och suffletten är stängd.

Sittvagnen är försedd med en stängningsmanöver som görs med en enda hand.

16. För att fälla ihop sittvagnen, ta tag i ihopfällningsdonet (Fig. 16A), flytta skjutreglaget "A" utåt och dra samtidigt röret uppåt (Fig. 16B).
17. När sittvagnen är ihopfälld kan den stå upp av sig själv (Fig. 17).

TA AV OCH SÄTTA PÅ SITTVAGNENS KLÄDSEL

18. För att ta av tygklädseln från den främre sitsen ska man sänka ryggstödet helt genom att manövrera spaken och trycka det framåt (Fig. 18A), ta bort de tre plastflänsarna på sidorna

(vänster och höger sida) från ryggstödets stomme (Fig. 18B) och ta av klädseln från tyggstödets övre kant (Fig. 18C). Lossa tryckknapparna som finns under sitsen och frigör tyget från sitsen (Fig. 18D). Ta sedan bort säkerhetsbältet genom att trä dem genom springorna som finns i ryggstödet och i sitsen (Fig. 18E-18F-18G).

19. För att få bort tygklädseln från den bakre sitsen ska man trä midjeremmen och grenremmen genom springorna så som anges i Figur 19A och 19B.

För att sätta på sittvagnens tygklädsel igen ska man göra på samma sätt som ovan i omvänd ordning och montera tillbaka säkerhetsbältena genom att trä dem genom springorna.

MONTERA BILBARNSTOLEN CHICCO KEYFIT

Bilbarnstolen CHICCO KEYFIT kan monteras på sittvagnen.

OBS: Bilbarnstolen CHICCO KEYFIT kan bara monteras bakåtvänd mot föräldern.

20. För att montera bilbarnstolen CHICCO KEYFIT på sittvagnen är det nödvändigt att ta bort skyddsbygeln/brickan och sänka ryggstödet helt (Fig. 20A). Placera bilbarnstolen så som visas i Figur 20B tills du hör ett dubbelt klickljud som bekräftar låsning.

OBS: Försäkra dig om att den är fastsatt genom att prova att dra bilbarnstolen uppåt.

21. För att ta bort bilbarnstolen från sittvagnens chassi ska man manövrera spaken som sitter på bilbarnstolen och dra den uppåt (Fig. 21).

BAKRE STÅPLATTA

På sittvagnens baksida finns det en ståplatta för att kunna köra ett andra barn som står upp. Den kan bara användas när den bakre sitsen är helt upplyft.

22. För att lyfta sitsen räcker det att vrida den uppåt (Fig. 22).

OBS: Tillåt inte att barnet står bakåtvänt på ståplattan när du kör sittvagnen. Tillåt inte att barnet står på sitsen. För att undvika att barnet faller ned ska det hålla händerna på handtagen och ha båda fötterna på ståplattan (Fig. 22A-22B).

REGNSKYDD

23. Sätt fast regnskyddet genom att låta banden löpa runt sittvagnens rör i de lägen som visas i Figur 23 (detta ska göras på sittvagnens båda sidor). Låt regnskyddet dropporka efter användning, om det blivit vått.

OBS: Regnskyddet får inte användas på sittvagnar som inte har sufflett, eftersom barnet kan kvävas.

OBS: När regnskyddet är monterat på sittvagnen får man inte lämna den i solen med barnet i sittvagnen för att undvika risk för överhettning.

GARANTI

Produktens garanti gäller för alla fabrikationsfel vid normal användning av produkten enligt vad som förutses i bruksanvisningen. Garantin gäller således inte vid skada som orsakats av felaktig användning, slitage eller olycka. För garantins giltighetsperiod mot fabrikationsfel hänvisas till de särskilda bestämmelserna i nationella lagar som gäller i inköpslandet, i förekommande fall.

STROLL'IN'2 AR

يمكن استخدام عربة الأطفال Stroll'in'2 لنقل طفلين. تشتمل عربة الأطفال على مقعد أمامي موجه للأمام يمكن تثبيت مقعد السيارة -CHIC CO KEYFIT عليه ومساحة خالية على الجزء الخلفي يمكن استخدامها بطريقتين: كمسند للقدمين (أثناء وقوف الطفل) أو كمقعد.

مهم - احتفظ بهذه التعليمات للرجوع إليها عند الحاجة في المستقبل.
تحذير: قبل الاستعمال، قم بإزالة كافة الأكياس البلاستيكية وخامات التغليف. وأبعدها عن متناول الأطفال.

تحذيرات

- تحذير: لا تترك طفلك دون مراقبة أبدًا.
- تحذير: تأكد من تعشيق كافة أجهزة التأمين قبل الاستخدام.
- تحذير: لتجنب الإصابة، احرص على إبعاد طفلك عند فرد وطى هذا المنتج.
- تحذير: لا تسمح لطفلك باللعب بهذا المنتج.
- تحذير: يجب استعمال نظام تثبيت الطفل دائمًا.
- يلزم استعمال الحزام الفاصل للسائقين وأحزمة الأمان لضمان سلامة طفلك. يجب دائمًا استعمال أحزمة الأمان وحزام الحوض معاً.
- تحذير: تحقق من الثبات السليم للمقعد الأمامي وجّهيزات التثبيت بمقعد السيارة قبل الاستخدام.
- تحذير: لا تستعمل هذا المنتج للركض أو التزلج.
- المقعد الأمامي مخصص للأطفال بين سن 6 و 36 شهراً. بوزن أقصى 15 كجم.
- تحذير: وحدة المقعد هذه غير مناسبة للأطفال دون سن 6 أشهر.
- عربة الأطفال هذه مناسبة للأطفال منذ الولادة وحتى 6 أشهر بوزن أقصى يبلغ 13 كجم. فقط عندما يكون مقعد السيارة CHICCO KEYFIT مركباً على المقعد الرئيسي.
- تحذير: المقعد الخلفي مناسب للأطفال بعمر 36 شهراً وأكبر من ذلك (أكبر من 15 كجم) وحتى وزن أقصى مقداره 25 كجم.
- تحذير: يتعين توجيه الطفل على المقعد

الخلفي نحو الفرد الذي يدفع عربة الأطفال. يمكن إجلاس الأطفال فقط على المقعد الخلفي، ويجب ألا يقفوا أو يرتكزوا بركبتهم عليه.

- مقعد السيارة CHICCO KEYFIT هو فقط الذي يمكن تثبيته على عربة الأطفال STROLL'IN'2.
- يجب تعشيق تجهيزة الكبح عند وضع الأطفال في المقاعد أو رفعهم منها.
- يجب استعمال المكابح دائماً عند توقف عربة الأطفال.
- لا تترك عربة الأطفال أبداً على سطح منحدر والطفل بداخلها. حتى في حالة استخدام مكابح.
- لا يتبالغ في ملء سلة الحفظ. الوزن الأقصى 3 كجم.
- يمكن أن يختل توازن العربة عند تعليق أثقال على المقبض أو على مسند الظهر أو على جوانب العربة.
- لا تفرط في تحميل الوعاء الموجود بالمقبض. الوزن الأقصى 1 كجم.
- لا تفرط في تحميل الحاجز / طاولة الأطفال. الوزن الأقصى 1 كجم.
- لا تنقل أكثر من طفلين في وقت واحد.
- لا تستخدم ملحقات أو قطع غيار أو أجزاء أخرى لم يتم توريدها/اعتمادها من الجهة الصانعة/الموزع.
- تجنب استخدام هذا المنتج عند تعرض أي من أجزائه إلى الكسر أو التمزق أو الضياع.
- بالنسبة لمقاعد السيارة المرتبطة بالشناسيه، هذه السيارة لا تخل محل مهد أو سرير الطفل. وإذا احتاج الطفل إلى النوم، فيجب أن يوضع في سرير نقال أو مهد أو سرير مناسب.
- تحذير: يتعين استخدام مسند القدمين الخلفي فقط مع الأطفال بعمر 36 شهراً على الأقل مع الحفاظ على توازنه ووضعيته بشكل جيد وبوزن أقصى يبلغ 25 كجم.
- تحذير: يتعين أن يكون طفلك قادراً على استخدام مسند القدمين على نحو آمن.
- تحذير: لا تضع سوائيل ساخنة على الحاجز/ طاولة الأطفال.



• **تحذير:** لا تترك زجاجات إرضاع على الحاجز/ طاولة الأطفال.

• **تحذير:** تأكد من وقوف طفلك أو الأطفال الآخرين على مسافة آمنة عند فتح وغلق عربة الأطفال. خلال هذه المراحل، يجب التأكد أن الأجزاء المتحركة في عربة الأطفال لن تتلامس مع جسم الطفل.

• **تحذير:** يتعين خلع الحاجز/طاولة الأطفال لاستخدام مقعد السيارة CHICCO KEYFIT.

• **تحذير:** تأكد دائمًا أن مقعد السيارة CHICCO KEYFIT مثبت بشكل آمن بشاسيه عربة الأطفال من خلال سحبه للأعلى.

• **تحذير:** تحقق دائمًا أن أحزمة الأمان مثبتة عندما يكون الطفل جالسًا على مقعد السيارة CHICCO KEYFIT المركب بعربة الأطفال.

• **تحذير:** استخدم المنتج فقط لنقل الأطفال الذين تتوافر بهم حدود السن والوزن المحددة لمقعد السيارة CHICCO KEYFIT. للمزيد من التحذيرات والتعليمات قبل استخدام المنتج، ارجع إلى دليل مقعد السيارة.

• **تحذير:** يجب تركيب مقعد السيارة CHICCO KEYFIT فقط على الشاسيه الموجه للخلف. يجب أن يراك طفلك بينما تقوم بدفع عربة الأطفال.

• **قبل القيام بالتجميع،** يجب التأكد من عدم تعرض المنتج وكافة أجزائه للضرر من جراء عملية النقل. في حالة وجود تلفيات، لا تستخدمه واحفظه بعيدًا عن متناول الأطفال.

• **خلال هذه المراحل،** يجب التأكد أن الأجزاء المتحركة في عربة الأطفال لن تتلامس مع جسم الطفل.

• **تأكد أن الشخص الذي** يستخدم عربة الأطفال على علم بكيفية استعمالها بطريقة آمنة.

• **يجب جميع المنتج بمعرفة شخص** بالغ فقط. يقتصر استخدام هذا المنتج على البالغين فقط.

• **لتجنب جميع مخاطر الاختناق،** لا تقم أبدًا بإعطاء الطفل أشياء مربوطة بأحبال أو أسلاك، ولا تترك أشياء من هذا القبيل في متناوله.

• **لا تستخدم عربة الأطفال على السلاليم أو السلاليم المتحركة مطلقًا:** فقد تفقد السيطرة على عربة الأطفال.

• **انتيه دائمًا أثناء صعود درجات السلم أو الأرصفة أو عند النزول منها.**

• **إذا تركت عربة الأطفال معرضة لأشعة الشمس لفترة طويلة على نحو مباشر،** اتركها حتى تبرد قبل إجلاس الطفل داخلها. قد يؤدي تعرض عربة الأطفال لأشعة الشمس المباشرة لوقت طويل إلى شحوب لون خاماتها وأقمشتها.

• **احرص على حماية عربة الأطفال من ملامسة الماء المالح.** فقد تتعرض للمصدا.

• **لا تستعمل عربة الأطفال على النشاط؛** يجب الاحتفاظ بعربة الأطفال بعيدًا عن متناول الأطفال، في حالة عدم استخدامها.

قائمة الأجزاء

- شاسيه عربة الأطفال
- 2 عجلة أمامية
- 2 عجلة خلفية
- محور خلفي
- طقم تركيب العجلة الخلفية (2 وردة، 2 خابور نابضي، 2 سدادة)
- حاجز/طاولة الأطفال
- سقف
- طقم الراحة (أشرطة الكتف المبطنة والأشرطة المنصالية للأرجل)
- حقيبة متعددة الأغراض
- الغطاء الواقي من المطر

صانح حول التنظيف والصيانة
تحذير: يحتاج هذا المنتج إلى صيانة دورية منتظمة. يجب أن يقوم شخص بالغ فقط بتنظيف وصيانة المنتج.

التنظيف

قم بتنظيف الأجزاء القماشية باستخدام إسفنجة مبللة وصابون متعاد. يمكن فك البطانة (يرجى الرجوع إلى جزء "تركيب/فك بطانة المقعد")، لتنظيف الأجزاء القماشية. يجب الرجوع إلى ملصقات العناية لمعرفة الإرشادات المعنية. جُذ أدناه رموز التنظيف ومعانيها:

 غسل يدوي بماء بارد.

 لا تستعمل مبيّض

 لا تقم بالتجفيف باستخدام مجفف كهربائي

 لا تقم بالكي

 لا تقم بالتنظيف الجاف

نظّف الأجزاء البلاستيكية بصفة دورية باستخدام قطعة قماش ناعمة ومبللة، لا تستعمل أبدًا أية مواد تنظيف كاشطة أو مذيبيات، احرص دائمًا على تحييف الأجزاء المعدنية. وذلك لتفادي تكون الصدأ على عربة الأطفال في حالة ملامستها للماء.

الصيانة

قم بتشحيم الأجزاء المتحركة باستخدام شحم سيليكون جاف. إذا لزم الأمر، افحص حالة العجلات بصفة دورية، وحافظ على نظافتها كلها من الغبار والرمال لتجنب الاحتكاكات التي قد تؤثر بالسلب على الأداء الصحيح لعربة الأطفال. تأكد أن جميع الأجزاء البلاستيكية التي تتحرك داخل أنابيب معدنية خالية من الأتربة والتآخات والرمال. يجب الاحتفاظ بعربة الأطفال في مكان جاف.

الفتح والتجميع لأول مرة





1. افتح شاسيه عربة الأطفال بالكامل (الشكل 1A-1B) حتى تسمع صوت "كليك".
2. أدخل خوابير العجلة الأمامية في الفتحات المخصصة على الشاسيه (الشكل 12). كرر العملية مع العجلة الأمامية الأخرى.

خذي: قبل الاستخدام تأكد أن العجلات مثبتة بشكل صحيح عن طريق السحب للأسفل.

3. لتثبيت العجلات بالمحور الخلفي، قم بتثبيت الأجزاء الآتية بالترتيب الصحيح.

- العجلة (A)
- الوردية (B)
- الخابور النابضي (C)
- السدادة (D)

تحقق من تركيب خابور التثبيت النابضي كما هو مبين في الشكل: يجب إدخال الجانب المستقيم في الفتحة الموجودة بالخابور. كرر هذه العملية أيضًا مع العجلة الأخرى. مع اتباع نفس الترتيب.

4. قم بتركيب المحور الخلفي مع العجلات المركبة في الفتحات المخصصة لذلك بالشاسيه إلى أن تسمع صوت ثباته في موضعه (الشكل 14).

خذي: قبل الاستخدام تأكد أن العجلات والمحور الخلفي مثبتين على نحو صحيح.

5. لإتمام التجميع، قم بتثبيت المنصبة بالمحور الخلفي (الشكل 5A-5B). عند الانتهاء، ينبغي تجميع المنصبة كما هو موضح بالشكل 5C.

6. لتثبيت السفف، قم بتثبيت المشابك البلاستيكية بأنايب الشاسيه مع مطابقة الفتحات الموجودة بالمشابك مع الخوابير على الأنايب (الشكل 6A-6B). خلع السفف. أدر مشابك التثبيت للخارج (الشكل 6C).

7. أدخل الحاجز/طاولة الأطفال في الفتحات المخصصة حتى يثبتوا في مكانهما (الشكل 7A). خلع الحاجز/طاولة الأطفال اضغط الزرين الجانبيين واسحب جأحك (الشكل 7B).

خذي: يُحظر استخدام الحاجز/طاولة الأطفال لرفع عربة الأطفال بينما الطفل جالس بداخلها.

أحزمة الأمان

على المقعد الأمامي تأتي عربة الأطفال مجهزة بأحزمة أمان خماسية نقاط التثبيت، والتي تتكون من شريطي لكثف وشريطي للخصر وشريط متصالب للأرجل مع إبريز. يشتمل المقعد الخلفي على أحزمة أمان ثلاثية نقاط التثبيت، والتي تتكون من شريطي للخصر وشريط متصالب للأرجل مع إبريز.

8. تأكد أن أشربة الكثف على الارتفاع المناسب لطولك: قم بالضبط عند الضرورة (الشكل 8).

9. بعد وضع طفلك في المقعد الأمامي، أدخل الشوكتان في الإبريز (الشكل 9A) واضبط حزام الخصر إذا لزم الأمر من خلال الضغط على الأزرار بجانب الإبريز. لفك حزام الخصر اضغط على الزر الأوسط (الشكل 9B).

10. بعد إجلس الطفل الانزالي على المقعد الخلفي، قم بضبط حزام الخصر من خلال الضغط على الأزرار بجانب الإبريز (الشكل 10A). لفك حزام الخصر، اضغط على الزر الأوسط (الشكل 10B).

خذي: يلزم استعمال الشريطي المتصالب للأرجل وشريط الخصر وأحزمة الأمان لضمان سلامة طفلك.

خذي: بعد خلع أحزمة الأمان الغرض غسلها مئلاً، تأكد من إعادة التجميع السليم للأحزمة باستخدام نقاط التثبيت. يجب إعادة ضبط أحزمة الأمان.

كيفية ضبط مقعد الظهر

11. يمكن ضبط مقعد الظهر على وضعين باستخدام الذراع الموجود بالخلف. لإنزال مقعد الظهر، اسحب الذراع للأعلى وادفع مقعد الظهر للخلف (الشكل 11). والعكس بالعكس. لرفع مقعد الظهر، ارفع الذراع أو ادفعه للأمام.

خذي: قد يكون إجراء هذه العمليات أكثر صعوبة في حالة جلوس الطفل على الكرسي.

المكابح الخلفية

تشتمل العجلتين الخلفيتين على مكابح مترابطة يمكن استخدامها في نفس الوقت على العجلتين الخلفيتين باستخدام دواسة واحدة فقط.

12. لتشغيل المكابح، اضغط على إحدى الدواستين على جانبي العجلتين الخلفيتين لأسفل. كما هو موضح في الشكل 12.

13. لتحرير المكابح، ادفع إحدى الدواستين للأعلى على جانبي العجلتين الخلفيتين. كما هو موضح في الشكل 13.

مظلة الشمس

خذي: يجب تثبيت المظلة على كلا جانبي عربة الأطفال. تأكد من تثبيت المظلة بشكل سليم (انظر النقطة 6).

14. لفتح المظلة، ادفع القوس الأمامي للأمام (الشكل 14).

15. لتحقيق حماية أفضل من أشعة الشمس، يمكن زيادة السطح القماشى للمظلة من خلال فرد الأجنحة والقطاع القماشى الأوسط المطوي أسفل المظلة (الشكل 15A-15B).

غلق العربة

خذي: عند فتح عربة الأطفال، تأكد من وقوف طفلك أو الأطفال الآخرين على مسافة آمنة منها. خلال هذه المراحل، يجب التأكد أن الأجزاء المتحركة في عربة الأطفال لن تتلامس مع جسم الطفل. قبل غلق عربة الأطفال، تأكد من تفريغ سلة الحفظ وغلق المظلة.

- تشتمل عربة الأطفال على جهاز غلق يمكن استخدامه بيد واحدة.
16. لغلغ عربة الأطفال، ادفع المؤشر "A" على جهاز الغلق (الشكل 16A) للخارج وارفع الذراع ودفقه للأمام (الشكل 16B).
17. في وضعية الغلق، تقف عربة الأطفال بشكل مستقل (الشكل 17).

تركيب وفك بطانة عربة الأطفال

18. خلع بطانة المقعد الأمامي قم بإزالة مسند الظهر بالكامل من خلال سحب البطانة ودفقه للأمام (الشكل 18A). قم بفك الأجنحة البلاستيكية الجانبية الثلاثة (يسارًا ويميًناً) من شاسيه مسند الظهر (الشكل 18B).

ثم اخلع البطانة من الحافة العلوية لمسند الظهر (الشكل 18C). قم بفك الأزرار الموجودة أسفل المقعد واخلع الكسوة من المقعد (الشكل 18D). ثم اخلع أحزمة الأمان من خلال تمرير الأشرطة عبر الفتحات بمسند الظهر والمقعد (الشكل 18E-18F-18G).

19. خلع الكسوة من المقعد الخلفي. مرر الشريط المتصالب للأرجل وشريط الخصر عبر الفتحات كما هو موضح بالشكل 19A و 19B.

إعادة تركيب الكسوة على عربة الأطفال. كرر هذه الخطوات بترتيب عكسي وأعد جميع أحزمة الأمان من خلال تمرير الأشرطة عبر فتحات الكسوة.

تركيب مقعد السيارة CHICCO KEYFIT

يمكن تركيب مقعد السيارة CHICCO KEYFIT على عربة الأطفال. خذي: يمكن تركيب مقعد السيارة CHICCO KEYFIT فقط على عربة الأطفال في الوضعية الموجهة للوالدين.

20. لتثبيت مقعد السيارة CHICCO KEYFIT على عربة الأطفال، اخلع الحاجز/طاولة الأطفال وقم بإزالة مسند الظهر بالكامل (الشكل 20A). ضع مقعد السيارة كما هو مبين بالشكل 20B حتى تسمع صوت "كليك" مزدوج.

خذي: تأكد أن مقعد السيارة مركب بشكل جيد من خلال سحبه للأعلى.

21. خلع مقعد السيارة من شاسيه عربة الأطفال، ادفع الذراع على مقعد السيارة وارفعه للأعلى (الشكل 21).

مسند القدمين الخلفي

يوجد بالجانب الخلفي لعربة الأطفال مسند للقدمين لتقل طفل ثاني في وضعية الوقوف. ويمكن استخدامه فقط عندما يكون المقعد الخلفي مرفوعًا بالكامل.

22. لرفع المقعد، ادفعه للأعلى (الشكل 22).

خذي: عند دفع عربة الأطفال، لا تسمح للطفل بالوقوف على مسند القدمين بحيث يكون موجهًا للخلف. لا تسمح لطفلك بالوقوف على المقعد. لتفادي سقوط طفلك، تبعن عليه الإمساك بالمقابض والاحتفاظ بكلتا قدميه على مسند القدمين (الشكل 22A-22B).

الغطاء الواقي من المطر

23. لتثبيت غطاء الحماية من المطر، قم بتثبيت الأشرطة حول شاسيه عربة الأطفال. في المواضع الموضحة في الشكل 23 (يتم تكرار الخطوات على كلا جانبي عربة الأطفال). بعد الانتهاء من استخدام غطاء الحماية من المطر، اتركه يجف بشكل سليم إذا كان مبللاً.

خذي: لا يمكن استخدام الغطاء الواقي من المطر بعربة الأطفال غير المزودة بسقف. حيث قد يؤدي ذلك إلى الاختناق.

خذي: عند تركيب الغطاء الواقي من المطر بعربة الأطفال، فتجنب تعريضها لأشعة الشمس المباشرة والطفل بداخلها. نظرا لارتفاع التزايد في درجة الحرارة.

الضمان

هذا المنتج يشتمل على ضمان جودة عند الاستخدام في الظروف الاعتيادية كما هو موضح في تعليمات الاستخدام. لذلك لا يسري الضمان في حالة الأضرار الناتجة عن الاستخدام غير السليم أو التناكل أو الأحداث العارضة.

وبالنسبة لحد الضمان ضد عيوب المطابقة الرجاء الرجوع إلى الأحكام الخاصة الواردة في القوانين المعمول بها محليا في بلد البيع. حيثما وجدت.





- I** ARTSANA S. P. A.
Via Saldarini Catelli, 1
22070 Grandate – Como – Italia
800-188 898
www.CHICCO.com
- F** ARTSANA FRANCE S.A.S.
17/19 Avenue De La Metallurgie
93210 Saint Denis La Plaine - France
0820 87 00 41 (0.12€Ttc/Mn)
www.CHICCO.fr
- D** ARTSANA GERMANY GMBH
Borsigstrasse 1-3
D-63128 Dietzenbach-Deutschland
+49 6074 4950
www.CHICCO.de
- GB** ARTSANA UK Ltd.
2nd Floor
1 Imperial Place
Maxwell Road
Borehamwood
Hertfordshire - WD6 1JN
01623 750870 (office hours)
www.CHICCO.uk.com
- E** ARTSANA SPAIN S.A.U.
C/Industria 10
Pol. Industrial Urtinsa
Apartado De Correos 212 - E
28923 Alcorcon (Madrid)-Spain
902 117 093
www.CHICCO.es
- P** ARTSANA PORTUGAL S.A.
Rua Humberto Madeira, 9
2730-097 Queluz De Baixo Barcarena Portugal
21 434 78 00
800 20 19 77
www.CHICCO.pt
- NL** ARTSANA BELGIUM N.V.
Temselaan 5 B-1853 Strombeek - Bever
Belgium
+32 23008240
www.CHICCO.be
- TR** İthalatçı firma:
Artsana Turkey Bebek ve Sağlık Ürünleri A.Ş.
İçerenköy Mh. Erkut Sk. No:12 Üner Plaza K:12
Ataşehir İSTANBUL
Tel: 0 216 570 30 30
Üretici Firma: Artsana S.p.A.
Via Saldarini Catelli, 1 - 22070 Grandate (CO)-Italy
Tel: (+39) 031 382 111
Yetkili Servis:
Eser Puset Tamir ve Bakım Servisi Tic. Ltd. Şti.
Seyrantepe Mh. İspar İş Merkezi No:107 Kağıthane
İSTANBUL
Tel: 0 212 570 30 78
- PL** ARTSANA POLAND Sp.zo.o.
Aquarius, Ul. Polczyńska 31 A
01-377 Warszawa
+48 22 290 59 90
www.CHICCO.com

- RUS** ООО "Артсана Рус"
Россия 125009 Москва,
Десятярный переулок, д.4, стр.1.
тел/факс (+7 495) 662 30 27
www.CHICCO.ru
часы работы: 9.30-18.00
(время московское)
- CH** ARTSANA SUISSE S.A
Stabile la Punta Via Cantonale 2/b
6928 Manno (TI)-Svizzera
+41 (0)91 935 50 80
www.CHICCO.ch
- BR** ARTSANA BRASIL LTDA.
Av. Comendador Aladino Selmi
4630 – Galpões 06 e 07 – Vila San Martin
Campinas – SP
CEP: 13069-096
+55 11 2246-2100
www.CHICCO.com.br
- MX** ARTSANA MEXICO S.A
Dec V. Ruben Dario 1015
Colonia Lomas De Providencia 44647
Guadalajara, Jalisco-Mexico
01800 702 8983
www.CHICCO.com.mx
- AR** ARTSANA ARGENTINA S.A.
Uruguay 4501
Victoria Cp(1644)
San Fernando- Buenos Aires-Argentina
0810-888-2442
www.CHICCO.com.ar
- IN** ARTSANA INDIA PRIVATE LIMITED,
7Th Floor, Tower B, Paras Twin Towers,
Golf Course Road, Sector 54
Gurgaon – 122002 - Haryana, India
(+91)(124)(4964500)
www.CHICCO.in



ARTSANA S.p.A.
Via Saldarini Catelli, 1
22070 Grandate (CO) - Italy
Tel. (+39) 031 382 111
Fax (+39) 031 382 400
www.CHICCO.com





NOTE

A series of horizontal dotted lines for writing notes, spanning the width of the page.





ARTSANA S.p.A. - Via Saldarini Catelli, 1 - 22070 Grandate (CO) - Italy
Tel. (+39) 031 382 111 - Fax (+39) 031 382 400 - www.chicco.com



46 079564 000 000_1718