

Seat 2◀FIT▶

i-Size

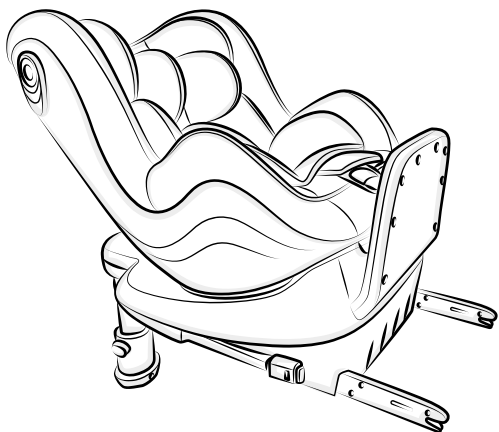

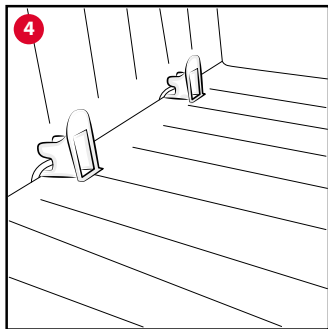

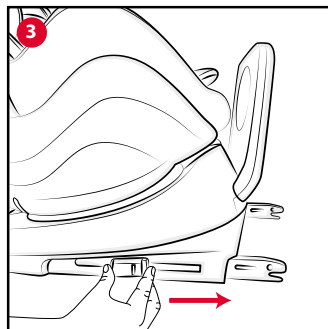
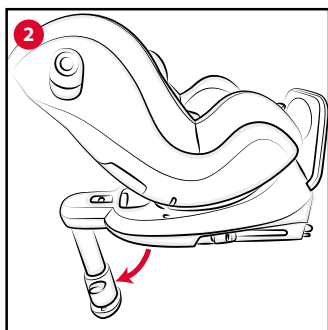
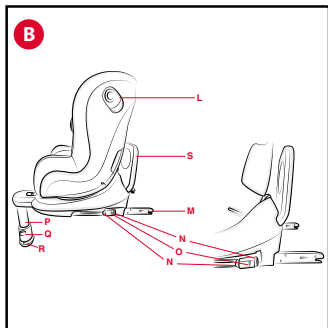
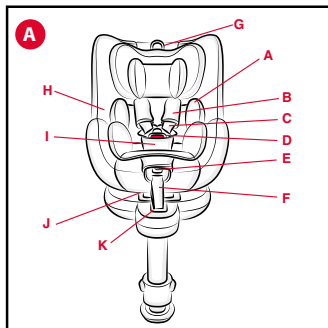
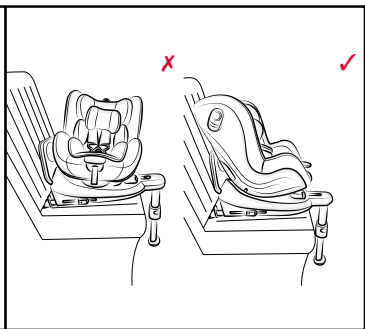
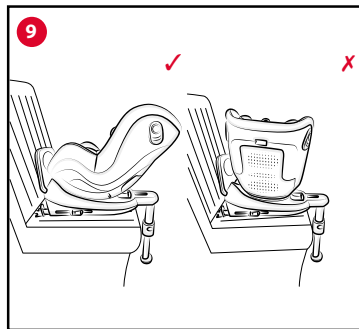
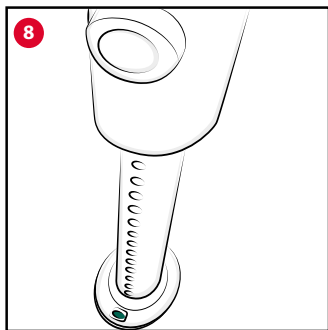
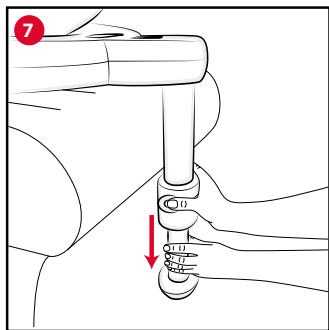
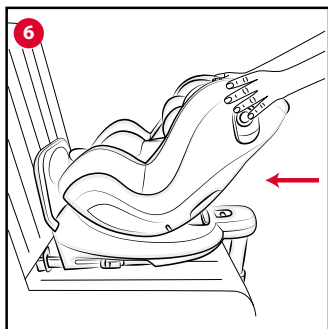
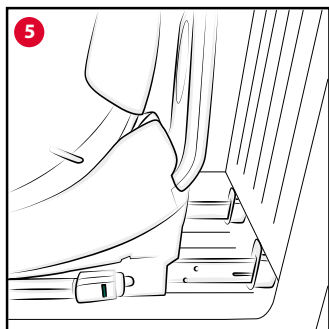

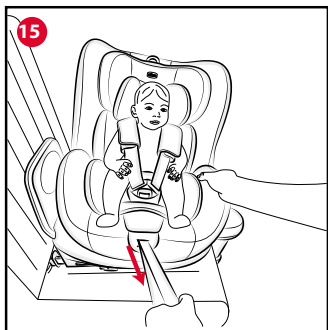
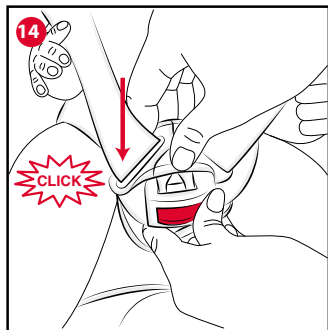
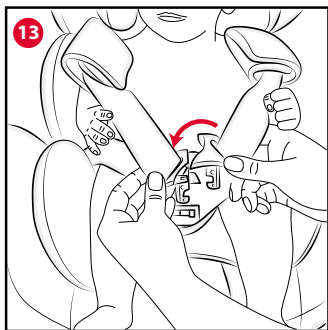
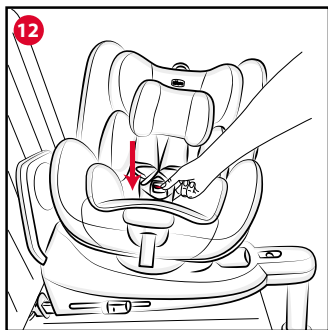
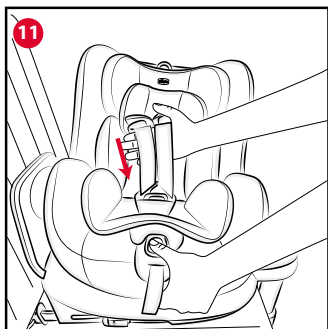
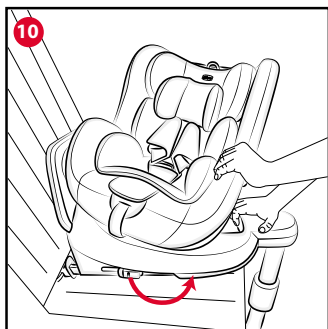

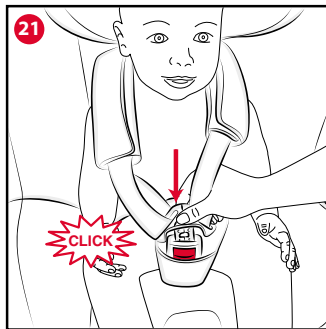
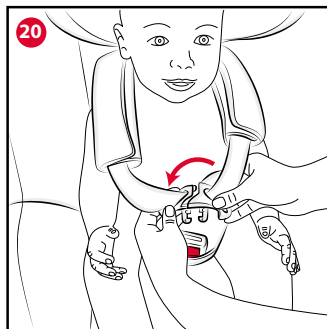
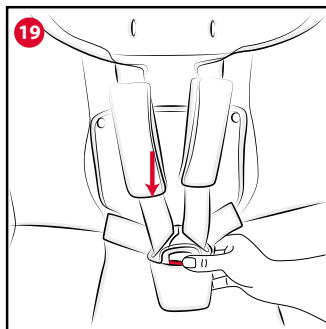
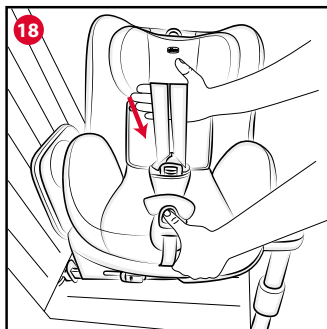
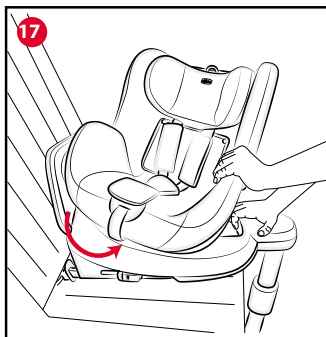
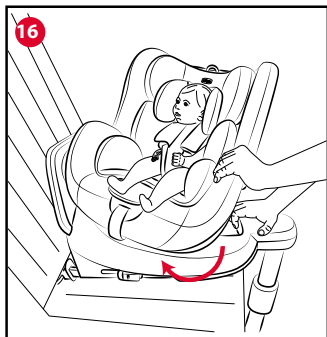

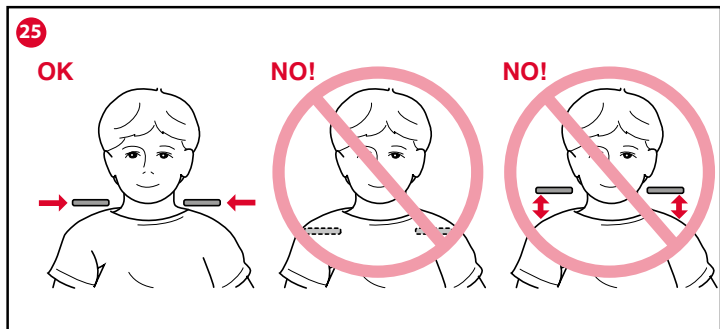
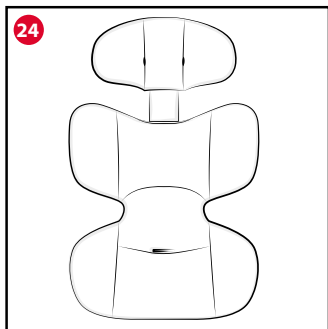
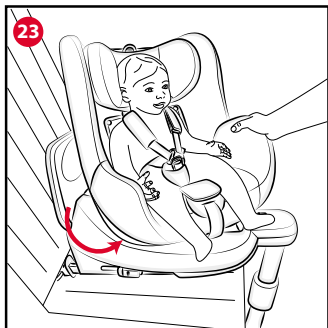

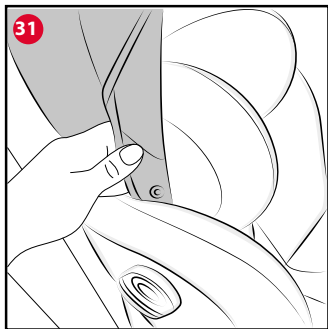
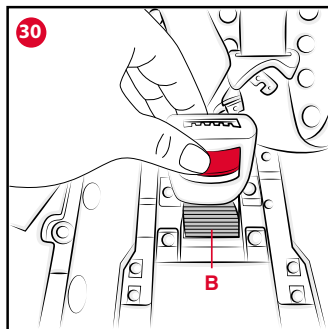
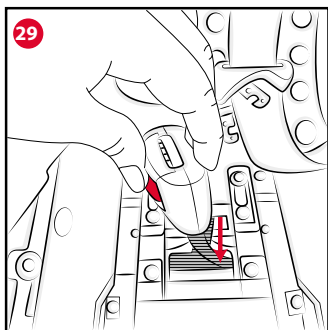
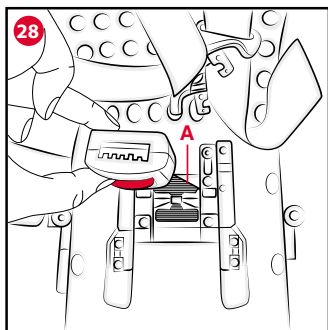
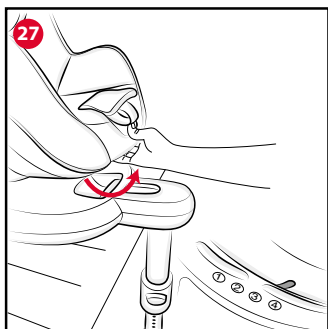
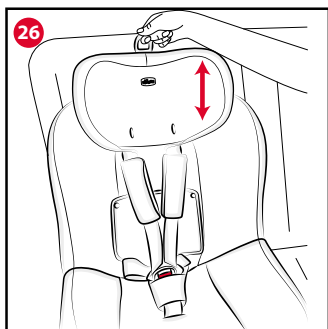

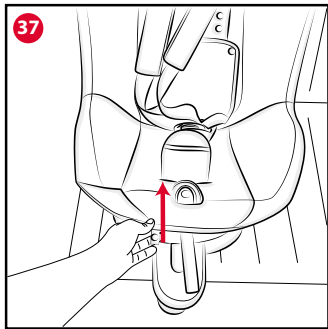
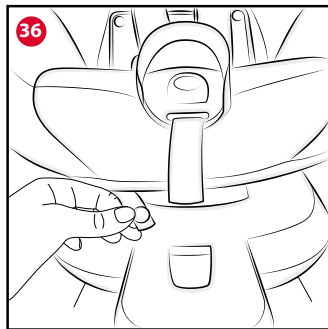
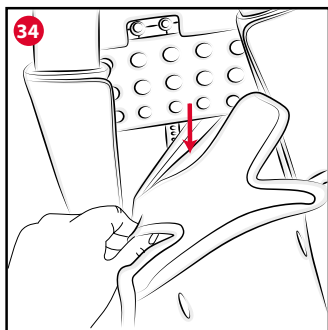
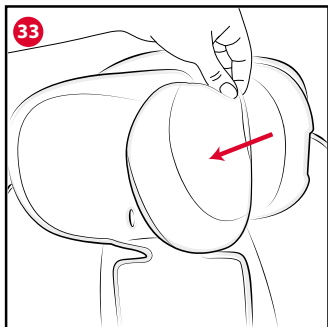
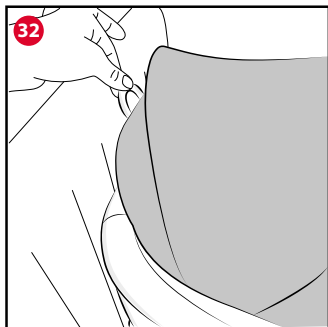

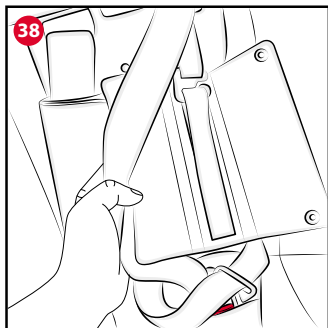

IT SEAT2FIT (45-105 cm)

ISTRUZIONI D'USO IMPORTANTISSIMO! DA LEGGERE SUBITO

ATTENZIONE! PRIMA DELL'USO RIMUOVERE ED ELIMINARE EVENTUALI SACCHETTI DI PLASTICA E TUTTI GLI ELEMENTI FACENTI PARTE DELLA CONFEZIONE DEL PRODOTTO O COMUNQUE TENERLI LONTANI DALLA PORTATA DEI BAMBINI. SI RACCOMANDA DI EFFETTUARE LO SMALTIMENTO DI QUESTI ELEMENTI OPERANDO LA RACCOLTA DIFFERENZIATA IN CONFORMITA' ALLE LEGGI VIGENTI.

AVVERTENZE:

- Questo Seggiolino è omologato ai sensi del regolamento ECE R129/03 per il trasporto di bambini con un'altezza compresa tra i 45 cm e i 105 cm.
- Le attività di regolazione del Seggiolino devono essere svolte esclusivamente da un adulto.
- Ogni paese prevede leggi e regolamenti diversi in materia di sicurezza per il trasporto dei bambini in auto. Per questo è consigliabile contattare le autorità locali per avere maggiori informazioni.
- Evitare che qualcuno utilizzi il prodotto senza aver letto le istruzioni.
- Il rischio di seri danni al bambino, non solo in caso d'incidente, ma anche in altre circostanze (per es. brusche frenate, ecc.) aumenta se le indicazioni riportate in questo manuale non vengono seguite in modo scrupoloso.
- Il prodotto è destinato esclusivamente a un uso come Seggiolino per auto e non all'utilizzo in casa.
- Nessun Seggiolino può garantire la totale sicurezza del bambino in caso d'incidente, ma l'utilizzo di questo prodotto riduce il rischio di lesioni gravi o di morte.
- Utilizzare sempre il Seggiolino auto, correttamente installato, anche per tragitti brevi. Non farlo, pregiudica l'incolumità del bambino. Verificare in particolare che le cinture del Seggiolino siano adeguatamente tese, non risultino attorcigliate o in posizione non corretta.
- In seguito a un incidente, anche di lieve entità, il Seggiolino deve essere sostituito poiché potrebbe aver subito dei danni, non sempre

visibili a occhio nudo.

- Non utilizzare Seggiolini di seconda mano: potrebbero avere subito danni strutturali non visibili a occhio nudo, ma tali da compromettere la sicurezza del prodotto.
- NON utilizzare il prodotto per un periodo superiore a 7 anni. Dopo questo periodo le alterazioni dei materiali (ad esempio per esposizione alla luce solare) possono ridurre o compromettere l'efficacia del prodotto.
- Non utilizzare un Seggiolino che si presentasse danneggiato, deformato, eccessivamente usurato o mancante in qualunque sua parte: potrebbe aver perso le caratteristiche originali di sicurezza.
- Non effettuare modifiche o aggiunte al prodotto senza l'approvazione del costruttore. Non installare accessori, parti di ricambio o componenti non forniti e approvati dal costruttore per l'utilizzo con il Seggiolino.
- Non utilizzare nulla, ad es. cuscini o coperte, per rialzare dal sedile del veicolo il Seggiolino o per rialzare il bambino dal Seggiolino: in caso di incidente il Seggiolino potrebbe non funzionare correttamente.
- Verificare che non siano interposti oggetti tra il Seggiolino e il sedile o tra il Seggiolino e la portiera.
- Verificare che i sedili del veicolo (pieghevoli, ribaltabili o rotanti) siano ben agganciati.
- Verificare che non vengano trasportati, in particolare sul ripiano posteriore all'interno del veicolo, oggetti o bagagli che non siano stati fissati o posizionati in maniera sicura: in caso di incidente o brusca frenata potrebbero ferire i passeggeri.
- Non lasciare che altri bambini giochino con componenti e parti del Seggiolino.
- Non lasciare mai il bambino da solo nell'automobile, può essere pericoloso!
- Non trasportare più di un bambino alla volta sul Seggiolino.
- Assicurarsi che tutti i passeggeri della vettura utilizzino la propria cintura di sicurezza sia per la propria sicurezza sia perché durante il viaggio, in caso di incidente o brusca frenata potrebbero ferire il bambino.
- **ATTENZIONE!** Nelle operazioni di regolazione del Seggiolino assicurarsi che le parti mobili non vengano a contatto con il corpo

del bambino

- Durante la marcia, prima di compiere operazioni di regolazione sul Seggiolino o sul bambino, arrestare il veicolo in luogo sicuro.
- Controllare periodicamente che il bambino non apra la fibbia di aggancio della cintura di sicurezza del Seggiolino e che non maneggi parti di esso.
- Verificare che le parti addominali della cintura che trattiene il bambino appoggino correttamente sul bacino in modo che sia contenuto, così da non premere sull'addome in caso d'impatto.
- Evitare di dare cibi al bambino durante il viaggio, in particolare lecca-lecca, ghiaccioli o altro cibo su bastoncino. In caso di incidente o brusca frenata potrebbero ferirlo.
- Durante i lunghi viaggi si consiglia di effettuare frequenti soste: il bambino si stanca facilmente all'interno del Seggiolino auto e ha bisogno di muoversi. È consigliabile far salire e scendere il bambino dal lato marciapiede.
- Non eliminare le etichette e i marchi dal prodotto.
- Evitare un'esposizione prolungata al sole del Seggiolino: può causare cambiamenti di colore nei materiali e tessuti.
- Nei primi mesi dopo la nascita i bambini possono avere difficoltà a respirare in posizione seduta. Evitare di far dormire i bambini nel Seggiolino fino a quando non sono in grado di sollevare la testa da soli.
- Nel caso il veicolo sia rimasto fermo sotto il sole, verificare, prima di accomodare il bambino sul Seggiolino, che le diverse parti non si siano surriscaldate: in tal caso lasciarle raffreddare prima di far sedere il bambino, in modo da evitare scottature.
- Neonati prematuri nati con meno di 37 settimane di gestazione possono essere a rischio nel Seggiolino. Tali neonati possono avere difficoltà respiratorie mentre sono seduti nel Seggiolino. Consigliamo quindi di rivolgervi al vostro medico o al personale dell'ospedale affinché possano valutare il vostro bambino e raccomandare il Seggiolino adatto prima di lasciare l'ospedale.
- La società Artsana declina ogni responsabilità per un uso improprio del prodotto e per qualsiasi uso difforme dalle presenti istruzioni.

1. COMPONENTI
2. CARATTERISTICHE DEL PRODOTTO
3. LIMITAZIONI E REQUISITI D'USO RELATIVI AL PRODOTTO E AL SEDILE AUTO
4. INSTALLAZIONE DEL SEGGIOLINO
5. UTILIZZO DEL SEGGIOLINO CONTRO LA DIREZIONE DI MARCIA (da 45 a 105 cm) E ALLOGGIAMENTO DEL BAMBINO
6. UTILIZZO DEL SEGGIOLINO VERSO LA DIREZIONE DI MARCIA (da 76 cm fino a 105 cm) E ALLOGGIAMENTO DEL BAMBINO
7. RIDUTTORE
8. REGOLAZIONE DEL POGGIATESTA E DELLE CINTURE
9. REGOLAZIONE DELL'INCLINAZIONE DELLA SEDUTA
10. ROTAZIONE
11. REGOLAZIONE DELLA FIBBIA DEL SEGGIOLINO
12. CAPOTE PARASOLE
13. MANUTENZIONE

1. COMPONENTI

Fig. A

- A. Riduttore
- B. Spallacci
- C. Cinture Seggiolino
- D. Fibbia di chiusura/apertura delle cinture
- E. Pulsante di regolazione delle cinture
- F. Nastro di regolazione delle cinture
- G. Anello regolazione poggiatesta
- H. Fodera
- I. Spartigambe imbottito
- J. Leva di reclinazione del Seggiolino
- K. Leva di rotazione

Fig. B

- L. Side Safety System
- M. Connettori Isofix
- N. Pulsanti connettori Isofix
- O. Indicatore di avvenuto aggancio sistema Isofix
- P. Gamba di supporto (Support Leg)
- Q. Tasti regolazione altezza gamba di supporto
- R. Indicatore corretta installazione gamba di supporto
- S. Rebound Bar

2. CARATTERISTICHE DEL PRODOTTO

Questo Seggiolino è omologato ai sensi del

regolamento ECE R129/03 per il trasporto di bambini con un'altezza compresa tra i 45 cm e i 105 cm (\leq 19 kg).

AVVERTENZA

Questo è un sistema di ritenuta per bambini avanzato "i-Size". È omologato ai sensi del regolamento No. 129 per l'utilizzo all'interno di veicoli su sedili "compatibili con i sistemi i-Size", come indicato dal costruttore del veicolo nel manuale dell'automobile. In caso di dubbi, consultare il produttore del sistema di ritenuta per bambini o il rivenditore.

3. LIMITAZIONI E REQUISITI D'USO RELATIVI AL PRODOTTO E AL SEDILE AUTO

ATTENZIONE! Rispettare scrupolosamente le seguenti limitazioni e requisiti d'uso relativi al prodotto e al sedile auto: in caso contrario non è garantita la sicurezza.

Questo Seggiolino può essere installato contro la direzione di marcia del veicolo oppure verso la direzione di marcia dello stesso.

Il Seggiolino può essere installato contro la direzione di marcia quando il bambino ha un'altezza compresa tra i 45 cm e i 105 cm. Il Seggiolino può essere installato verso la direzione di marcia a partire da 76 cm.

IMPORTANTE! Non installare il seggiolino in direzione di marcia fino a quando il bambino non superi i 15 mesi di età. Chicco consiglia di utilizzare il più a lungo possibile il seggiolino installato in senso contrario alla direzione di marcia.

ATTENZIONE! Disattivare l'airbag del passeggero quando il bambino si trova sul sedile anteriore in senso contrario alla direzione di marcia.

ATTENZIONE! In caso di utilizzo in veicoli dotati di cinture di sicurezza posteriori con airbag integrati (cinture gonfiabili), l'interazione tra la porzione gonfiabile della cintura del veicolo con questo sistema di ritenuta per bambini può provocare gravi lesioni o la morte. Durante l'installazione con il sistema Isofix, la cintura di sicurezza non deve essere allacciata dietro il Seggiolino, perché questo ingaggerebbe la porzione gonfiabile della cintura.

Il Seggiolino è utilizzabile su tutti i sedili auto

omologati i-Size (verificare il libretto istruzioni del veicolo) e sui sedili delle auto appartenenti alla "Lista compatibilità veicoli" fornita con il Seggiolino.

Il sedile dell'auto deve essere rivolto in senso di marcia. Non utilizzare mai questo Seggiolino su sedili rivolti lateralmente o opposti al senso di marcia (Fig. 1)

4. INSTALLAZIONE DEL SEGGIOLINO

Nell'imballo il Seggiolino è posizionato per l'utilizzo contro la direzione di marcia.

Estrarre la gamba di supporto (P) dalla sua sede (Fig. 2).

Estrarre completamente entrambi i connettori Isofix (M) premendo i pulsanti (N) (Fig. 3).

Per facilitare l'aggancio dei connettori Isofix è possibile utilizzare le apposite guide in dotazione, agganciandole ai ganci Isofix dell'auto (Fig. 4).

Agganciare entrambi i connettori Isofix (M) ai corrispondenti attacchi Isofix posti sul sedile dell'auto tra schienale e seduta, un caratteristico click segnalerà l'avvenuto aggancio dei connettori e i rispettivi indicatori (O) scatteranno sul verde (Fig. 5). Spingere con energia il Seggiolino contro lo schienale dell'auto (Fig. 6).

ATTENZIONE! Assicurarsi che l'aggancio sia avvenuto in maniera corretta su entrambi i lati, tirando verso di sé il Seggiolino. Contestualmente verificare la perfetta aderenza del Seggiolino allo schienale dell'auto.

L'installazione del Seggiolino si completa SOLO e unicamente con l'installazione della gamba di supporto (P).

Posizionare la gamba di supporto (P) e regolarla attraverso gli appositi tasti di regolazione (Q) (Fig. 7). Quando la gamba di supporto è correttamente installata l'indicatore (R) diventa verde (Fig. 8).

ATTENZIONE! Assicurarsi che la gamba di supporto sia sempre in contatto con il pavimento del veicolo.

5. UTILIZZO DEL SEGGIOLINO IN SENSO CONTRARIO ALLA DIREZIONE DI MARCIA (da 45 a 105 cm) E ALLOGGIAMENTO DEL BAMBINO

ATTENZIONE! le uniche posizioni consentite

quando il veicolo è in marcia sono quelle contro e verso la direzione di marcia (Fig. 9).

ATTENZIONE! L'installazione in senso contrario alla direzione di marcia è obbligatoria fino a che il bambino non supera i 15 mesi di età.

ATTENZIONE! Per poter utilizzare il Seggiolino contro la direzione di marcia assicurarsi che la seduta sia nella massima posizione di reclinazione.

Premere la leva di rotazione (K) e contemporaneamente girare la seduta del Seggiolino verso di sé (Fig. 10); questa posizione è stata pensata esclusivamente per facilitare l'inserimento del bambino nel Seggiolino.

Prima di far sedere il bambino, premere il pulsante di regolazione delle cinture (E) e contemporaneamente impugnare le due cinture del Seggiolino al di sotto degli spallacci e tirare verso di sé, in modo da allentarle (Fig. 11).

Sganciare la fibbia (D) delle cinture del Seggiolino premendo il pulsante rosso (Fig. 12) e posizionare il bambino nel Seggiolino.

ATTENZIONE! Verificare sempre che il bambino sia seduto con il corpo ben aderente allo schienale del Seggiolino e con lo spartigambe (I) posizionato correttamente.

Prendere le cinture e unire le due linguette della fibbia. (Fig. 13). Spingere con decisione le due linguette unite tra loro all'interno della fibbia fino a sentire un "click" (Fig. 14). Per garantirne la sicurezza, le due linguette della fibbia sono state progettate in modo da impedire di agganciarne una sola o una alla volta.

Per effettuare il tensionamento delle cinture del Seggiolino, tirare il nastro di regolazione (F) delle cinture fino a farle aderire bene al corpo del bambino (Fig. 15).

ATTENZIONE! Le cinture devono risultare ben tese e aderenti al bambino, ma non troppo: all'altezza delle spalle deve essere possibile infilare un dito tra cintura e bambino.

ATTENZIONE! Verificare che le cinture non risultino attorcigliate.

Ruotare il Seggiolino agendo sulla leva di rotazione (K) per posizionarlo contro la direzione di marcia (Fig.16)

ATTENZIONE! il RIDUTTORE è da utilizzare dalla nascita fino a 75 cm. Fare riferimento al paragrafo 7. RIDUTTORE.

6. UTILIZZO DEL SEGGIOLINO IN SENSO DI MARCIA (da 76 cm a 105 cm) E ALLOGGIAMENTO DEL BAMBINO

ATTENZIONE! L'installazione verso la direzione di marcia è possibile solo dopo i che il bambino ha superato i 15 mesi di età.

Per regolare l'altezza delle cinture ed il poggiatesta del Seggiolino fare riferimento al paragrafo 8. REGOLAZIONE DEL POGGIATESTA E DELLE CINTURE.

Premere la leva di rotazione (K) e contemporaneamente girare la seduta del Seggiolino verso di sé (Fig. 17); questa posizione è stata pensata esclusivamente per facilitare l'inserimento del bambino nel Seggiolino.

Prima di far sedere il bambino, premere il pulsante di regolazione delle cinture (E) e contemporaneamente impugnare le due cinture del Seggiolino al di sotto degli spallacci e tirare verso di sé, in modo da allentarle (Fig. 18).

Sganciare la fibbia (D) delle cinture del Seggiolino premendo il pulsante rosso (Fig. 19) e posizionare il bambino nel Seggiolino.

ATTENZIONE! Verificare sempre che il bambino sia seduto con il corpo ben aderente allo schienale del Seggiolino e con lo spartigambe (I) posizionato correttamente.

Prendere le cinture e unire le due linguette della fibbia. (Fig. 20). Spingere con decisione le due linguette unite tra loro all'interno della fibbia fino a sentire un "click" (Fig. 21). Per garantirne la sicurezza, le due linguette della fibbia sono state progettate in modo da impedire di agganciarne una sola o una alla volta.

Per effettuare il tensionamento delle cinture del Seggiolino, tirare il nastro di regolazione (F) delle cinture fino a farle aderire bene al corpo del bambino (Fig. 22).

ATTENZIONE! Le cinture devono risultare ben tese e aderenti al bambino, ma non troppo: all'altezza delle spalle deve essere possibile infilare un dito tra cintura e bambino.

ATTENZIONE! Verificare che le cinture non risultino attorcigliate.

Ruotare il Seggiolino agendo sulla leva di rotazione (K) per posizionarlo in direzione di marcia (Fig. 23).

ATTENZIONE! il RIDUTTORE è da utilizzare dalla nascita fino a 75 cm. Fare riferimento al

paragrafo 7. RIDUTTORE.

7. RIDUTTORE

Il Seggiolino è dotato di un cuscino mini-riduttore composto da seduta e poggiatesta (Fig. 24).

Il cuscino mini-riduttore completo di poggiatesta va utilizzato dalla nascita fino a 75 cm.

8. REGOLAZIONE DEL POGGIATESTA E DELLE CINTURE

Poggiatesta e cinture sono regolabili simultaneamente in altezza in 9 diverse posizioni, per mezzo dell'anello regolazione poggiatesta (G).

ATTENZIONE! Per una corretta regolazione, il poggiatesta deve essere posizionato in modo che le cinture escano dallo schienale all'altezza delle spalle del bambino (Fig. 25).

Allentare le cinture del Seggiolino tramite il pulsante di regolazione (E) e contemporaneamente impugnare le due cinture del Seggiolino al di sotto degli spallacci e tirare verso di sé, in modo da allentarle (Fig. 18) e successivamente tirare verso l'alto l'anello di regolazione (G) posto sopra il poggiatesta (Fig. 26) e spostare il poggiatesta fino al raggiungimento della posizione desiderata; a quel punto, rilasciare l'anello e accompagnare il poggiatesta fino a udire uno scatto che ne confermi l'innesto.

ATTENZIONE! Le cinture devono risultare ben tese e aderenti al bambino, ma non troppo: all'altezza delle spalle deve essere possibile infilare un dito tra cintura e la spalla del bambino.

9. REGOLAZIONE DELL'INCLINAZIONE DELLA SEDUTA

Il Seggiolino può essere reclinato in 4 posizioni. Per variare l'inclinazione è necessario tirare la leva di reclinazione del Seggiolino (J) (Fig. 27). Quando installato contro la direzione di marcia il Seggiolino deve essere regolato nella massima posizione di reclinazione (4).

ATTENZIONE! Quando installato contro la direzione di marcia le altre posizioni non possono essere utilizzate.

Quando installato verso la direzione di marcia il Seggiolino può essere regolato nelle 4 posizioni previste.

10. ROTAZIONE

Il Seggiolino è dotato di sistema di rotazione della seduta a 360° che si attiva agendo sulla leva (K). Per facilitare l'inserimento del bambino all'interno del Seggiolino è possibile utilizzare la posizione intermedia a 90°.

ATTENZIONE! Non utilizzare la posizione intermedia a 90° quando l'auto è in movimento.

11. REGOLAZIONE DELLA FIBBIA DEL SEGGIOLINO

La fibbia del Seggiolino può essere regolata in due diverse posizioni: A e B.

Nel momento dell'acquisto la fibbia si trova in posizione A (Fig. 28)

Posizione A: Può essere sempre utilizzata;

Posizione B: Può essere utilizzata per i bambini più grandi con un'altezza superiore a 60 cm;

Per passare dalla posizione A alla posizione B è necessario:

Togliere lo spartigambe imbottito (I), sollevare il tessile della seduta e far passare il nastro della fibbia attraverso la fessura (Fig. 29) dalla posizione A alla posizione B (Fig. 30). Dopo questa operazione verificare che il nastro non sia arrotolato. Tirare la fibbia più volte per assicurarsi che sia correttamente inserita. Dopo la regolazione rivestire la seduta e riposizionare lo spartigambe imbottito.

Per passare dalla posizione B alla posizione A ripetere le operazioni precedentemente descritte in senso inverso.

12. CAPOTE PRASOLE

La capote parasole in rete è in dotazione in alcune versioni del Seggiolino.

Per installare la capote è sufficiente fissarla al poggiatesta del Seggiolino tramite i due bottoni posti alla base di ciascun archetto (Fig. 31) e successivamente, far passare l'anello di regolazione poggiatesta (G) attraverso la asola posta alla base della capote (Fig. 32).

Per utilizzarla è sufficiente tirare la sua estremità e scegliere la posizione più adatta a proteggere il bambino dai raggi del sole.

13. MANUTENZIONE

Le operazioni di pulizia e manutenzione devono essere effettuate solo da un adulto.

Pulizia della fodera:

La fodera del Seggiolino è completamente sfoderabile e lavabile a mano o in lavatrice a 30°C. Per il lavaggio seguire le istruzioni riportate sull'etichetta del rivestimento.



Lavaggio in lavatrice a 30°C



Non candeggiare



Non asciugare in asciugatrice



Non stirare



Non lavare a secco

Non usare mai detergenti abrasivi o solventi. Non centrifugare la fodera e lasciarla asciugare senza strizzarla.

La fodera può essere sostituita esclusivamente con un ricambio approvato dal costruttore, poiché costituisce parte integrante del Seggiolino e quindi elemento di sicurezza.

ATTENZIONE! Il Seggiolino non deve essere mai usato senza la fodera, per non compromettere la sicurezza del bambino.

Per rimuovere il tessuto procedere come indicato di seguito:

Poggiatesta:

Sfilare il poggiatesta (Fig. 33) e successivamente anche la tasca dalla patella situata nella sua parte inferiore (Fig. 34)

Seduta:

Sganciare i bottoni della patella centrale (Fig. 35), staccare i bottoni posti in prossimità della leva di reclinazione (Fig. 36) e successivamente sfilare il tessuto dalla scocca (Fig. 37). Rimuovere gli spillacci sfilandoli dal gancio metallico (Fig. 38) e lo spartigambe.

Per rivestire il Seggiolino ripetere le operazioni descritte sopra in senso inverso.

PULIZIA DELLE PARTI PLASTICHE O IN METALLO

Per la pulizia delle parti in plastica o in metallo verniciato utilizzare solamente un panno umido. Non utilizzare mai detergenti abrasivi o solventi. Le parti mobili del Seggiolino non devono essere in alcun modo lubrificate.

CONTROLLO DELL'INTEGRITÀ DEI COMPONENTI

Si raccomanda di verificare regolarmente l'integrità e lo stato di usura dei seguenti componenti: **Fodera:** verificare che non fuoriescano imbottiture o che non ci sia rilascio di parti di esse. Verificare lo stato delle cuciture che devono essere sempre integre.

Cinture: verificare che non ci sia un anomalo sfibramento della trama tessile con evidente riduzione dello spessore in corrispondenza del nastro di regolazione, dello spartigambe, sui rami spalle e nella zona della piastra di regolazione delle cinture.

Plastiche: verificare lo stato di usura di tutte le parti in plastica che non devono presentare evidenti segni di danneggiamento o di scolorimento.

ATTENZIONE! Nel caso in cui il Seggiolino risultasse deformato o fortemente usurato deve essere sostituito: potrebbe aver perso le caratteristiche originali di sicurezza.

CONSERVAZIONE DEL PRODOTTO

Quando non installato sull'auto si raccomanda di conservare il Seggiolino in un posto asciutto, lontano da fonti di calore e al riparo da polvere, umidità e luce solare diretta.

SMALTIMENTO DEL PRODOTTO

Raggiunto il limite di utilizzo previsto per il Seggiolino, interrompere l'uso dello stesso e depositarlo tra i rifiuti. Per motivi di rispetto dell'ambiente, separare i diversi tipi di rifiuti secondo quanto previsto dalla normativa vigente nel proprio Paese.

GARANZIA

Il prodotto è garantito contro ogni difetto di conformità in normali condizioni di utilizzo secondo quanto previsto dalle istruzioni d'uso. La garanzia non sarà applicata, dunque, in caso di danni derivanti da un uso improprio, usura o eventi accidentali. Per la durata della garanzia sui difetti di conformità si rinvia alle specifiche previsioni delle normative nazionali applicabili nel paese d'acquisto, dove previste.

EN SEAT2FIT (45-105 cm)

INSTRUCTIONS FOR USE

VERY IMPORTANT! TO BE READ IMMEDIATELY

WARNING! BEFORE USE, REMOVE AND DISPOSE OF ALL PLASTIC BAGS AND PACKAGING MATERIALS AND KEEP THEM OUT OF REACH OF CHILDREN. IT IS RECOMMENDED TO DISPOSE OF THESE ITEMS AT AN APPROPRIATE WASTE SORTING COLLECTION POINT, AS REQUIRED BY REGULATIONS IN FORCE.

WARNINGS:

- This child car seat has been approved under regulation ECE R129/03 for transport of children ranging from 45 to 105 cm in height.
- Any adjustments made to the car seat must only be carried out by an adult.
- Each country has different safety laws and regulations for the transportation of children in cars. For this reason, contact local authorities for further information.
- Do not let anyone use this product without having first read the instructions.
- The risk of serious injuries to your child increases, not only in the case of accidents, but also in other circumstances (sudden braking, etc.) if these instructions are not followed carefully.
- This product is only intended to be used as a child car seat; it is not meant for use indoors.
- No car seat can guarantee your child's total safety in the event of an accident, but the use of this product reduces the risk of serious injuries or death when installed correctly.
- Always use the child car seat, fitted correctly, including for short journeys. Your child's safety will be compromised if you do not follow the above mentioned rule. In particular, make sure that the child car seat belt is properly tensioned, free of knots and in proper position.
- After an accident, even if minor, the child car seat must be replaced because it may have suffered damages, although these damages may not be visible to the naked eye.
- Do not use second-hand child car seats: they

may have suffered damages not visible at the naked eye, but such to compromise the product's safety.

- DO NOT use the product for more than 7 years. After this period, alterations of the materials (e.g., due to exposure to sunlight) may reduce or compromise the product's effectiveness.
- Do not use a child car seat that is damaged, deformed, excessively worn out, or missing any parts as the original safety features may have been compromised.
- This product must not be modified in any way unless the modification has been approved by the manufacturer. Do not install accessories, spare parts or components which are not supplied and approved by the manufacturer and intended for the child car seat.
- Do not use anything – pillows, blankets, etc. – to distance the child car seat from the vehicle seat or to distance the child from the child car seat: in case of accident, the child car seat may not work properly.
- Make sure that no objects are positioned between the child car seat and the vehicle seat or between the child car seat and the car door.
- Make sure that the vehicle seats (foldable, tiltable or rotating) are well secured.
- Do not transport loose, unsecured objects or baggage on the back shelf of the vehicle: they may injure the passengers in the event of an accident or sudden braking.
- Do not let other children play with the child car seat components or parts.
- Never leave your child unattended in the car, it can be dangerous!
- Do not transport more than one child at a time in the child car seat.
- Ensure that all the car passengers fasten their safety harnesses for their own safety and because, during the journey, they may injure the child in the event of an accident or sudden braking of the car.
- **WARNING!** When adjusting the child car seat, make sure that no moving parts come into contact with your child.
- If you need to carry out any adjustment on the child car seat or on your child when travelling, stop the vehicle in a safe place.
- Periodically check that the child has not

opened the safety buckle on the child car seat and that he/she is not playing with any part pertaining to it.

- Avoid giving food to your child while travelling, especially lollies, ice lollies or other foods on sticks. they may injure your child in case of accident or sudden braking.
- Verify that the abdominal portions of the harness restraining the child rest firmly over the pelvic region, so that they won't press on the abdomen in the event of an impact.
- Stop frequently during long trips: children tire easily whilst using the child car seat and need to move around. It is recommended that children get in and out of the child car seat from the curb side.
- Do not remove the labels or logos from the product.
- Avoid exposing the child car seat to the sun for extended periods of time: it may change the colour of the materials and fabric.
- In the first few months after birth, children may have difficulty breathing in a seated position. Avoid leaving children to sleep in the seat until they can lift their heads themselves.
- If the vehicle has been left in the sun, check that the different parts of the child car seat are not too hot: otherwise, let them cool off before accommodating your child, in order to prevent burns.
- Premature babies born before the 37th week of pregnancy can be at risk if placed in a child car seat. These babies might incur breathing problems when sat in a child car seat. We therefore recommend you to contact your doctor or the hospital staff, before leaving the hospital. They can recommend the most suitable type of child car seat based on your child's situation.
- Artsana declines any liability for the improper use of the product or any other use other than that specified in these instructions.

1. COMPONENTS

2. PRODUCT FEATURES

3. RESTRICTIONS AND REQUIREMENTS REGARDING THE USE OF THE PRODUCT AND VEHICLE SEAT

4. INSTALLING THE CHILD CAR SEAT

5. USING THE CHILD CAR SEAT IN THE REAR FACING POSITION (from 45 cm to 105 cm)

AND POSITIONING YOUR CHILD

6. USING THE CAR SEAT IN THE FORWARD FACING POSITION (from 76 cm to 105 cm) AND POSITIONING YOUR CHILD

7. REDUCER CUSHION

8. ADJUSTING THE HEADREST AND HARNESSSES

9. ADJUSTING THE INCLINATION OF THE CHILD CAR SEAT

10. ROTATION

11. ADJUSTING THE CHILD CAR SEAT BUCKLE

12. SUN CANOPY

13. MAINTENANCE

1. COMPONENTS

Fig. A

A. Reducer cushion

B. Shoulder straps

C. Child car seat harness belts

D. Harness fastening/ unfastening buckle

E. Harness adjustment button

F. Harness adjustment strap

G. Headrest adjustment ring

H. Cover

I. Padded crotch strap

J. Child car seat reclining lever

K. Rotation lever

Fig. B

L. Side Safety System

M. Isofix connectors

N. Isofix connector buttons

O. Isofix system connection indicator

P. Support Leg

Q. Support leg height adjustment buttons

R. Leg support correct installation indicator

S. Rebound bar

2. PRODUCT FEATURES

This child car seat has been approved under Regulation ECE R129/03 for the transport of children ranging from 45 cm to 105 cm in height (≤ 19 kg).

WARNING

This is an i-Size Enhanced Child Restraint System. It is approved according to UN Regulation No. 129, for use in, i-Size compatible vehicle seating positions as indicated by vehicle manufacturers in the vehicle users' manual.

If in doubt, consult either the Enhanced Child Restraint System manufacturer or the retailer.

3. RESTRICTIONS AND REQUIREMENTS REGARDING THE USE OF THE PRODUCT AND VEHICLE SEAT

WARNING! Follow the restrictions and requirements for use of this product and the vehicle car seat at all times: safety will not be guaranteed otherwise.

This child car seat can be installed so that it faces opposite of the car driving direction.

The car seat can be installed in the rear facing position when the height of the child falls in the 45 cm to 105 cm range. The car seat can be installed facing forward once the child is at least 76 cm tall.

IMPORTANT! Do not use forward facing before the child's age exceeds 15 months. Chicco recommends using the rear facing position for as long as possible.

WARNING! Deactivate the passenger airbag when the child is in the front seat in the rear facing direction.

WARNING! If it is used in a vehicle equipped with rear safety harnesses with integrated airbags (inflatable seat belts), the interplay between the inflatable portion of the seat belt and this child restraint system could cause serious injury or death. During installation with the Isofix system, the safety harness may not be fastened behind the child car seat, as this would engage the inflatable portion of the safety harness.

The car seat can be used on all i-Size approved vehicle seats (check the vehicle's instruction manual) and on seats of vehicles included in the "Vehicle compatibility list" given with the car seat.

In any event the vehicle seat must be forward facing. Never use this car seat on vehicle seats facing the sides or opposite to the direction of the driver's seat (Fig. 1)

4. INSTALLING THE CHILD CAR SEAT

The child car seat is in the rear facing position when packed.

Extract the support leg (P) from its compartment (Fig. 2).

Fully extract both the Isofix connectors (M) pressing on the buttons (N) (Fig. 3).

To easily fasten the Isofix connector use the special guides provided, attaching them to the car's Isofix hooks (Fig. 4).

Fasten both Isofix connectors (M) to the corresponding Isofix attachments located on the seat of the vehicle, between the backrest and seat, a characteristic click will inform you that the connection has taken place and the indicators (O) will switch to green (Fig. 5). Push the child car seat firmly against the backrest of the car (Fig. 6).

WARNING! Pull the child car seat towards you to make sure that the child car seat has been installed correctly on both sides. Also check that the child car seat is resting perfectly against the backrest of the car.

The installation of the car seat can ONLY be considered complete after the installation of the support leg (P).

Position the support leg (P) and use the adjustment buttons (Q) to make the final adjustments (Fig. 7). When the support leg is properly installed the indicator (R) will turn green (Fig. 8).

WARNING! Be sure that the support leg is in contact with the floor of the vehicle at all times.

5. USING THE CHILD CAR SEAT IN THE REAR FACING POSITION (from 45 cm to 105 cm) AND POSITIONING YOUR CHILD

WARNING! The only allowed positions when the vehicle is travelling are forward facing or rear facing (Fig. 9).

WARNING! The child car seat must be installed in the rear facing position until the child is older than 15 months.

WARNING! In order to use the car seat in the rear facing position, be sure that the seat is as reclined as possible.

Press the car seat rotation lever (K) while simultaneously turning the seat toward you (Fig. 10); the only purpose of this position is to simplify the task of positioning the child in the car seat. Before seating your child in the car seat, press the harness adjustment button (E) while

holding the two car seat harnesses under the shoulder straps and pulling them toward yourself to slacken them (Fig. 11).

Release the car seat safety harness buckle (D) by pressing on the red button (Fig. 12) and position the child in the car seat.

WARNING! Always ensure that the child is sitting with their body flat against the backrest of the child car seat and that the crotch strap (I) is positioned correctly.

Take the belts and join the two tabs of the buckle. (fig. 13). Push the two tabs firmly inside the buckle until you hear a “click” (Fig. 14). To ensure safety, the two tabs of the buckle were designed so that they cannot be fastened one at a time or alone.

To tension the car seat safety harnesses, pull the harness adjustment strap (F), until the harnesses adhere to the child’s body correctly (Fig. 15).

WARNING! Do not over-tighten the harnesses around the child: if you can insert one finger between the harness and your child’s shoulders, it means that they are tightened correctly **WARNING!** Check that the harness is not twisted.

Use the rotation lever (K) to turn the car seat until it is in the rear facing position (Fig.16)

WARNING! The REDUCER CUSHION is to be used from birth to 75 cm. Refer to paragraph 7. REDUCER CUSHION.

6. USING THE CAR SEAT IN THE FORWARD FACING POSITION (from 76 cm to 105 cm) AND POSITIONING THE CHILD

WARNING! Forward facing installation is only allowed if the child is older than 15 months.

To adjust the height of the car seat safety harnesses and headrest refer to paragraph 8. ADJUSTING THE HEADREST AND HARNESSSES.

Press the car seat rotation lever (K) while simultaneously turning the seat toward you (Fig. 17); the only purpose of this position is to simplify the task of positioning the child in the car seat. Before seating your child in the child car seat, press the harness adjustment button (E) while holding the two car seat harnesses under the shoulder straps and pulling them toward yourself to slacken them (Fig. 18).

Release the car seat safety harness buckle (D) by pressing on the red button (Fig. 19) and position the child in the car seat.

WARNING! Always ensure that the child is sitting with their body flat against the backrest of the child car seat and that the crotch strap (I) is positioned correctly.

Take the belts and join the two tabs of the buckle. (Fig. 20). Push the two tabs firmly inside the buckle until you hear a “click” (Fig. 21). To ensure safety, the two tabs of the buckle were designed so that they cannot be fastened one at a time or alone.

To tension the car seat safety harnesses, pull the harness adjustment strap (F), until the harnesses adhere to the child’s body correctly (Fig. 22).

WARNING! Do not over-tighten the harnesses around the child: if you can insert one finger between the harness and your child’s shoulders, it means that they are tightened correctly

WARNING! Check that the harness is not twisted.

Use the rotation lever (K) to turn the car seat until it is in the forward facing position (Fig. 23).

WARNING! The REDUCER CUSHION is to be used from birth to 75 cm. Refer to paragraph 7. REDUCER CUSHION.

7. REDUCER CUSHION

The car seat is equipped with a booster cushion consisting of a seat and headrest (Fig. 24).

The booster cushion and headrest should be used from birth until the child is 75 cm.

8. ADJUSTING THE HEADREST AND HARNESSSES

The height of both the headrest and the restraint harnesses can be adjusted to 9 different positions by using the headrest adjustment ring (G).

WARNING! To adjust them correctly, the headrest must be fitted so as to allow that the harnesses come out from the backrest at the height of the child’s shoulders (Fig. 25).

Slacken the car seat harnesses using the adjustment button (E) while taking hold of the two harnesses below the shoulder straps and pulling toward yourself (Fig. 18). Next, pull up

on the adjustment ring (G) located above the headrest (Fig. 26) and move the headrest to the desired position; now release the ring and ease the headrest until a click is heard, indicating that it is locked correctly into position.

WARNING! Do not over-tighten the harnesses around the child: If you can insert one finger between the harness and your child's shoulders, it means that it is tightened correctly.

9. ADJUSTING THE INCLINATION OF THE CHILD CAR SEAT

The child car seat can be reclined to 4 positions. To adjust the inclination of the child car seat, pull the reclining lever (J) (Fig. 27). When the child car seat is fitted rear-facing, it must be adjusted to the maximum recline position (4).

WARNING! When fitted rear-facing, the other positions cannot be used.

When fitted front-facing, the seat can be adjusted to the 4 positions provided.

10. ROTATION

The car seat is equipped with a system that allows for 360° of rotation by activating the lever (K).

The intermediate position at 90° can be used to simplify the task of seating the child in the car seat.

WARNING! Do not use the intermediate 90° position when the car is moving.

11. ADJUSTING THE CAR SEAT BUCKLE

The child car seat buckle can be adjusted to two different positions: A and B.

At the moment of purchase the buckle is in position A (Fig. 28)

Position A: Can always be used;

Position B: Can be used with older children who are at least 60 cm tall;

To switch from position A to position B one must:

Remove the padded crotch strap (I), lift the fabric off the seat and pass the buckle strap through the slot (Fig. 29) from position A to position B (Fig. 30). After this check that the belt has not rolled up. Pull the buckle several times to check it is inserted correctly. After adjusting, cover the seat with the fabric and put

the padded crotch strap back in place.

To switch from position B to position A repeat the steps described above reversing the direction.

12. SUN CANOPY

The mesh sun canopy is included with some versions of the seat.

To fit the canopy, simply attach it to the car seat headrest using the two buttons at the base of each arch (Fig. 31) and then thread the headrest adjustment ring (G) through the hole at the base of the canopy (Fig. 32).

To use the canopy, simply pull on the end and select the most suitable position to protect your child from the sun's rays.

13. MAINTENANCE

The cleaning and maintenance of the product must only be carried out by an adult.

How to clean the fabric cover:

The car seat's fabric cover can be removed and cleaned by hand or in a washing machine at 30°C. Follow the cleaning instructions provided on the label.



Machine washable at 30°C



Do not bleach



Do not tumble dry



Do not iron



Do not dry clean

Never use abrasive detergents or solvents.

Do not dry the fabric cover within a dryer, let it dry without squeezing it.

The fabric cover must only be replaced with another cover approved by the manufacturer, since it is an integral part of the child car seat and, therefore, one of its safety elements.

WARNING! To ensure the safety of the child car seat, never use it without its fabric cover.

To remove the fabric cover follow the instructions below:

Headrest:

Remove the headrest (Fig. 33), then free the

flap located on the lower part of the headrest (Fig. 34)

Seat:

Release the buttons on the central flap first (Fig. 35), then release the buttons located near the reclining lever (Fig. 36), finally pull the fabric off of the body (Fig. 37). Remove the shoulder straps, freeing them from the metal hook (Fig. 38) and from the crotch strap.

To fit the fabric cover back on the car seat, repeat the steps illustrated above in reverse order.

HOW TO CLEAN THE PLASTIC OR METAL PARTS

Clean the plastic and coated metal parts with a damp cloth only. Never use abrasive detergents or solvents. The moving parts of the child car seat must not be lubricated.

CHECKING THE CONDITION OF THE COMPONENTS

It is recommended to regularly check the condition of the following components to make sure they are not damaged or worn:

Lining: check that the padding does not come out from the seams. Check the condition of the seams: they must always be intact and undamaged.

harness straps: check that the fabric lining is not frayed or the harness strap worn out in areas around the adjuster on the crotch strap, shoulders and harness adjustment plate.

plastic parts: check that the plastic parts are not worn out, damaged or faded.

WARNING! If the child car seat is damaged, deformed or excessively worn, it must be replaced as its original safety features may have been compromised.

STORING THE PRODUCT

When it is not fitted in the car, it is advisable to store the child car seat in a dry place, away from sources of heat and to protect it from dust, humidity and direct sunlight.

DISPOSING OF THE PRODUCT

When the child car seat no longer complies with the original safety standards, stop using

it and dispose of it at an appropriate collection point. Always dispose of the child car seat following the guidance and regulations set out in the country of use.

WARRANTY

The product is guaranteed against any conformity defect in normal conditions of use as described in the instructions. The warranty shall not therefore apply in the case of damage caused by improper use, wear or accidental events. For the duration of the warranty on conformity defects please refer to the specific provisions of applicable national laws in the country of purchase, where appropriate.

FR SEAT2FIT (45-105 cm)

NOTICE D'EMPLOI TRÈS IMPORTANT ! À LIRE ATTENTIVE- MENT

ATTENTION ! AVANT L'EMPLOI, ENLEVER ET ÉLIMINER TOUS LES SACS EN PLASTIQUE ET LES ÉLÉMENTS QUI FONT PARTIE DE L'EMBALLAGE DU PRODUIT ET LES TENIR HORS DE PORTÉE DES ENFANTS. NOUS RECOMMANDONS D'ÉLIMINER CES ÉLÉMENTS CONFORMÉMENT AUX RÉGLEMENTATIONS EN VIGUEUR EN MATIÈRE DE TRI SÉLECTIF.

AVERTISSEMENTS :

- Ce siège-auto est homologué conformément à la norme ECE R129/03 pour le transport d'enfants de taille comprise entre 45 cm et 105 cm.
- Les opérations de réglage du siège-auto doivent être effectuées exclusivement par un adulte.
- Chaque pays a des lois et des règlements différents en matière de sécurité pour le transport des enfants en voiture. C'est pourquoi il est conseillé de contacter les autorités locales pour obtenir davantage d'informations.
- Ne laisser personne utiliser le produit avant d'avoir lu les instructions.
- Le risque de blessures graves à l'enfant, non seulement en cas d'accident, mais également dans d'autres circonstances (ex : freinage brusque, etc.), augmente si les indications reportées dans ce manuel ne sont pas scrupuleusement respectées.
- Le produit est exclusivement destiné à servir de siège-auto et non à une utilisation domestique.
- Aucun siège-auto ne peut garantir la sécurité totale du bébé en cas d'accident. L'utilisation de ce produit réduit le risque de blessures graves ou mortelles.
- Le siège-auto doit toujours être correctement installé, même pour les petits trajets. Autrement la sécurité de l'enfant n'est pas garantie. Vérifier en particulier que les harnais du siège-auto sont correctement tendus et qu'ils ne sont pas entortillés ou mal positionnés.
- En cas d'accident, même léger, le siège-auto

doit être remplacé parce qu'il pourrait avoir été endommagé de façon non visible à l'œil nu.

- Ne pas utiliser de siège-auto d'occasion : ils pourraient avoir subi des dommages structurels qui ne sont pas visibles à l'œil nu, mais qui peuvent compromettre la sécurité du produit.
- NE PAS utiliser le produit pendant plus de 7 ans. Après cette période, les altérations des matériaux (par exemple en raison de l'exposition au soleil) peuvent réduire ou compromettre l'efficacité du produit.
- Ne pas utiliser de siège-auto endommagé, déformé, excessivement usagé, ou dont une quelconque partie est manquante : ses caractéristiques originales de sécurité pourraient être compromises.
- Ne pas apporter de modifications ou d'ajouts au produit sans l'approbation du fabricant.
- Ne pas appliquer à ce siège-auto d'accessoires, de pièces de rechange ou d'éléments non fournis et approuvés par le fabricant.
- Ne rien ajouter (ex. coussins ou couvertures) entre le siège-auto et le siège de la voiture, ni entre le siège-auto et l'enfant : en cas d'accident, le siège-auto pourrait ne pas fonctionner correctement.
- Vérifier qu'aucun objet n'est interposé entre le siège-auto et le siège du véhicule ou entre le siège-auto et la portière.
- Vérifier que les sièges du véhicule (pliables, rabattables ou rotatifs) sont bien fixés.
- Vérifier qu'aucun objet ou bagage non fixé ou positionné en toute sécurité n'est transporté, tout particulièrement sur la plage arrière à l'intérieur du véhicule: en cas d'accident ou de freinage brusque, ils pourraient blesser les passagers.
- Ne pas laisser d'autres enfants jouer avec des éléments ou des parties du siège-auto.
- Ne jamais laisser l'enfant seul dans la voiture. Cela pourrait être dangereux !
- Ne pas transporter plus d'un enfant à la fois dans le siège-auto.
- S'assurer que tous les passagers de la voiture attachent leur ceinture de sécurité, aussi bien pour leur propre sécurité que pour éviter tout risque de blesser l'enfant en cas d'accident ou de coup de frein brusque.
- **ATTENTION !** Durant les opérations de réglage du siège-auto, s'assurer que les parties

mobiles n'entrent pas en contact avec le corps de l'enfant.

- Pendant la conduite du véhicule, garer celui-ci dans un lieu sûr avant d'effectuer toute opération de réglage sur le siège-auto ou sur l'enfant.
- Contrôler périodiquement l'enfant pour s'assurer qu'il n'a pas ouvert la boucle du harnais de sécurité du siège-auto ou qu'il ne manipule pas une partie de celui-ci.
- Ne pas donner à manger à l'enfant pendant le voyage, en particulier des sucettes, des glaces sur bâtonnet ou d'autres aliments sur un bâtonnet. Il pourrait se blesser en cas d'accident ou de freinage brusque.
- Veiller à ce que les parties abdominales de la ceinture retenant l'enfant reposent correctement sur le bassin afin que ce dernier soit protégé sans risque que la ceinture remonte dans la zone de l'abdomen en cas d'impact.
- Il est conseillé de faire des pauses fréquentes en cas de long voyage : l'enfant se fatigue facilement dans le siège-auto et il a besoin de bouger. Il est conseillé de faire monter et descendre l'enfant du côté du trottoir.
- Ne pas enlever les étiquettes et les marques appliquées sur le produit.
- Éviter d'exposer de façon prolongée le siège-auto au soleil : les matériaux et les tissus pourraient se décolorer.
- Au cours des premiers mois suivant la naissance, les enfants peuvent avoir des difficultés à respirer en position assise. Éviter de laisser les enfants dormir dans le siège tant qu'ils ne sont pas capables de lever la tête par eux-mêmes.
- Si le véhicule reste longtemps au soleil, contrôler avant d'installer l'enfant dans le siège-auto que les différentes parties de celui-ci ne sont pas trop chaudes : le cas échéant, les laisser refroidir afin d'éviter tout risque de brûlure.
- Les nouveau-nés prématurés, qui sont nés après moins de 37 semaines de gestation, peuvent courir un risque dans le siège-auto. Ils peuvent avoir des difficultés respiratoires lorsqu'ils sont assis dans le siège-auto. Nous vous conseillons donc de vous adresser à un médecin ou au personnel de l'hôpital pour vous recommander le siège-auto le plus adapté à votre enfant avant de quitter l'hôpital.

- La société Artsana décline toute responsabilité en cas d'usage impropre du produit et pour toute utilisation différente par rapport à cette notice.

1. COMPOSANTS
2. CARACTÉRISTIQUES DU PRODUIT
3. LIMITATIONS ET CONDITIONS D'UTILISATION RELATIVES AU SIÈGE-AUTO
4. INSTALLATION DU SIÈGE-AUTO
5. UTILISATION DU SIÈGE-AUTO DOS À LA ROUTE (de 45 à 105 cm) ET INSTALLATION DE L'ENFANT
6. UTILISATION DU SIÈGE-AUTO FACE À LA ROUTE (de 76 cm à 105 cm) ET INSTALLATION DE L'ENFANT
7. COUSSIN RÉDUCTEUR
8. RÉGLAGE DU REPOSE-TÊTE ET DES HARNAIS
9. RÉGLAGE DE L'INCLINAISON DE L'ASSISE
10. ROTATION
11. RÉGLAGE DE LA BOUCLE DU SIÈGE-AUTO
12. CAPOTE PARE-SOLEIL
13. ENTRETIEN

1. COMPOSANTS

Fig. A

- A. Coussin réducteur
- B. Couvre-harnais
- C. Harnais du siège-auto
- D. Boucle de fermeture/ouverture des harnais
- E. Bouton de réglage du harnais
- F. Sangle de réglage du harnais
- G. Bague de réglage du repose-tête
- H. Housse
- I. Protecteur de boucle rembourré
- J. Levier d'inclinaison du siège-auto
- K. Levier de rotation

Fig. B

- L. Side Safety System
- M. Connecteurs Isofix
- N. Boutons connecteurs Isofix
- O. Indicateur de fixation du système Isofix
- P. Jambe de force (Support Leg)
- Q. Boutons de réglage de la hauteur de la jambe de force
- R. Indicateur d'installation correcte de la jambe de force
- S. Barre d'amortissement

2. CARACTÉRISTIQUES DU PRODUIT

Ce siège-auto est homologué conformément au règlement ECE R129/03 pour le transport d'enfants de taille comprise entre 45 cm et 105 cm (≤ 19 kg).

AVIS

Ceci est un système de retenue avancé « i-Size » pour enfants. Il est homologué selon la norme n° 129 pour une utilisation dans des véhicules sur les sièges « compatibles i-Size », selon les indications fournies par les constructeurs automobiles dans le manuel d'utilisation du véhicule. En cas de doute, consulter le fabricant ou le revendeur du système de retenue pour enfants.

3. LIMITATIONS ET CONDITIONS D'UTILISATION RELATIVES AU SIÈGE-AUTO

ATTENTION ! Respecter scrupuleusement les limitations et les conditions d'utilisation suivantes relatives au produit et au siège-auto : si ce n'est pas le cas, la sécurité n'est pas garantie. Ce siège-auto peut être installé dos à la route ou face à la route.

Ce siège-auto peut être installé dos à la route lorsque l'enfant a une taille comprise entre 45 cm et 105 cm. Ce siège-auto peut être installé face à la route à partir de 76 cm.

IMPORTANT ! Ne pas installer le siège-auto face à la route tant que l'enfant n'a pas atteint l'âge de 15 mois. Chicco conseille toutefois d'utiliser le plus longtemps possible le siège-auto installé dos à la route.

ATTENTION ! Désactiver l'airbag côté passager quand l'enfant se trouve sur le siège avant dos à la route.

ATTENTION ! En cas d'utilisation dans des véhicules équipés de ceintures de sécurité arrière avec airbags intégrés (ceintures gonflables), l'interaction entre la partie gonflable de la ceinture du véhicule et ce système de retenue pour enfants peut provoquer de graves lésions, voire la mort. Durant l'installation avec le système Isofix, la ceinture de sécurité ne doit pas être attachée derrière le siège-auto, car cette opération risquerait de déclencher la partie gonflable de la ceinture.

Le siège-auto peut être utilisé sur tous les

sièges des véhicules homologués i-Size (vérifier la notice d'utilisation du véhicule) et sur les sièges des véhicules indiqués dans la « Liste de compatibilité des véhicules » fournie avec le siège-auto.

Le siège de la voiture doit être orienté dans le sens de la marche. Ne jamais utiliser ce siège-auto sur des sièges orientés latéralement ou dos à la route (Fig. 1).

4. INSTALLATION DU SIÈGE-AUTO

Dans l'emballage, le siège-auto est positionné pour être utilisé dos à la route.

Extraire la jambe de force (P) de son logement (Fig. 2).

Extraire entièrement les deux connecteurs Isofix (M) en appuyant sur les boutons (N) (Fig. 3). Pour faciliter la fixation des connecteurs Isofix, il est possible d'utiliser les guides spéciaux fournis en les enclenchant aux crochets Isofix de la voiture (Fig. 4).

Accrocher les deux connecteurs Isofix (M) aux attaches Isofix correspondantes situées sur le siège de la voiture entre le dossier et l'assise, un déclic caractéristique signale l'accrochage effectif des connecteurs et les indicateurs respectifs (O) deviennent verts (Fig. 5). Pousser énergiquement le siège-auto contre le dossier de la voiture (Fig. 6).

ATTENTION ! S'assurer que l'enclenchement a été effectué correctement des deux côtés, en tirant le siège-auto vers soi. Vérifier également l'adhérence parfaite du siège-auto au dossier de la voiture.

L'installation du siège-auto n'est complète QU'APRÈS avoir installé la jambe de force (P).

Positionner la jambe de force (P) et la régler à l'aide des boutons de réglage appropriés (Q) (Fig. 7). Lorsque la jambe de force est correctement installée, l'indicateur (R) devient vert (Fig. 8).

ATTENTION ! S'assurer que la jambe de force est toujours en contact avec le plancher du véhicule.

5. UTILISATION DU SIÈGE-AUTO DOS À LA ROUTE (de 45 à 105 cm) ET INSTALLATION DE L'ENFANT

ATTENTION ! les seules positions autorisées

lorsque le véhicule roule sont celles dos et face à la route (Fig. 9).

ATTENTION ! L'installation du siège-auto dos à la route est obligatoire tant que l'enfant n'a pas atteint l'âge de 15 mois.

ATTENTION ! Pour pouvoir utiliser le siège-auto dos à la route, s'assurer que l'assise est en position d'inclinaison maximale.

Appuyer sur le levier de rotation (K) tout en faisant pivoter l'assise du siège-auto vers soi (Fig. 10) ; cette position a été conçue exclusivement pour faciliter l'installation de l'enfant dans le siège-auto.

Avant d'asseoir l'enfant, appuyer sur le bouton de réglage des harnais (E) tout en saisissant les deux harnais du siège-auto en dessous des couvre-harnais, et tirer vers soi de façon à les desserrer (Fig. 11).

Décrocher la boucle (D) des harnais du siège-auto en appuyant sur le bouton rouge (Fig. 12) et installer l'enfant dans le siège-auto.

ATTENTION ! Toujours vérifier que l'enfant est assis avec le corps qui adhère bien au dossier du siège-auto et avec l'entrejambe (I) correctement positionné.

Saisir les harnais et unir les deux languettes de la boucle. (Fig. 13). Pousser avec force les deux languettes unies l'une à l'autre dans la boucle jusqu'à entendre le déclic d'enclenchement (Fig. 14). Pour assurer la sécurité, les deux languettes de la boucle ont été conçues de manière à empêcher d'en accrocher une seule ou une à la fois.

Pour tendre les harnais du siège-auto, tirer sur la sangle de réglage (F) des harnais jusqu'à ce que ceux-ci adhèrent bien au corps de l'enfant (Fig. 15).

ATTENTION ! Les harnais doivent être bien tendus et adhérer à l'enfant, mais pas trop : il doit être possible d'enfiler un doigt entre le harnais et l'épaule de l'enfant.

ATTENTION ! S'assurer que les harnais ne sont pas entortillés.

Faire pivoter le siège-auto à l'aide du levier de rotation (K) pour le positionner dos à la route (Fig.16)

AVERTISSEMENT ! le COUSSIN RÉDUCTEUR doit être utilisé dès la naissance jusqu'à 75 cm. Voir le paragraphe 7. COUSSIN RÉDUCTEUR

6. UTILISATION DU SIÈGE-AUTO FACE À LA ROUTE (de 76 mois à 105 cm) ET INSTALLATION DE L'ENFANT

ATTENTION ! L'installation du siège-auto face à la route n'est possible que pour les enfants âgés de plus de 15 mois.

Pour régler la hauteur des harnais et du repose-tête du siège-auto, se reporter au paragraphe 8. RÉGLAGE DU REPOSE-TÊTE ET DES HARNAIS.

Appuyer sur le levier de rotation (K) tout en faisant pivoter l'assise du siège-auto vers soi (Fig. 17) ; cette position a été conçue exclusivement pour faciliter l'installation de l'enfant dans le siège-auto.

Avant d'asseoir l'enfant, appuyer sur le bouton de réglage des harnais (E) tout en saisissant les deux harnais du siège-auto en dessous des couvre-harnais, et tirer vers soi de façon à les desserrer (Fig. 18).

Décrocher la boucle (D) des harnais du siège-auto en appuyant sur le bouton rouge (Fig. 19) et installer l'enfant dans le siège-auto.

ATTENTION ! Toujours vérifier que l'enfant est assis avec le corps qui adhère bien au dossier du siège-auto et avec l'entrejambe (I) correctement positionné.

Saisir les harnais et unir les deux languettes de la boucle. (Fig. 20). Pousser avec force les deux languettes unies l'une à l'autre dans la boucle jusqu'à entendre le déclic d'enclenchement (Fig. 21). Pour assurer la sécurité, les deux languettes de la boucle ont été conçues de manière à empêcher d'en accrocher une seule ou une à la fois.

Pour tendre les harnais du siège-auto, tirer sur la sangle de réglage (F) des harnais jusqu'à ce que ceux-ci adhèrent bien au corps de l'enfant (Fig. 22).

ATTENTION ! Les harnais doivent être bien tendus et adhérer à l'enfant, mais pas trop : il doit être possible d'enfiler un doigt entre le harnais et l'épaule de l'enfant.

ATTENTION ! S'assurer que les harnais ne sont pas entortillés.

Faire pivoter le siège-auto à l'aide du levier de rotation (K) pour le positionner face à la route (Fig.23)

AVERTISSEMENT ! le COUSSIN RÉDUCTEUR

doit être utilisé dès la naissance jusqu'à 75 cm. Voir le paragraphe 7. COUSSIN RÉDUCTEUR

7. COUSSIN RÉDUCTEUR

Le siège-auto est muni d'un mini-réducteur composé d'une assise et d'un repose-tête (Fig. 24).

Le mini-réducteur muni du repose-tête doit être utilisé de la naissance jusqu'à 75 cm.

8. RÉGLAGE DU REPOSE-TÊTE ET DES HARNAIS

Le repose-tête et les harnais peuvent être réglés simultanément en hauteur sur 9 positions différentes, à l'aide de la bague de réglage du repose-tête (G).

ATTENTION ! Pour un bon réglage, le repose-tête doit être placé de sorte que les harnais sortent du dossier à la hauteur des épaules de l'enfant (Fig.25).

Desserrer les sangles du siège-auto à l'aide du bouton de réglage (E) tout en saisissant les deux sangles du siège-auto en dessous des couvre-harnais, et tirer vers soi de façon à les desserrer (Fig.18) puis tirer vers le haut la bague de réglage (G) placée au-dessus du repose-tête (Fig. 26) et déplacer le repose-tête jusqu'à atteindre la position souhaitée ; ensuite relâcher la bague et accompagner le repose-tête jusqu'au dé clic indiquant que la fixation a été effectuée.

ATTENTION ! Les harnais doivent être bien tendus et adhérer à l'enfant, mais pas trop : au niveau des épaules, on doit pouvoir faire passer un doigt entre le harnais et l'épaule de l'enfant.

9. RÉGLAGE DE L'INCLINAISON DE L'ASSISE

Le siège-auto peut être incliné sur 4 positions. Pour varier l'inclinaison, il faut tirer le levier d'inclinaison du siège-auto (J) (Fig. 27). Lorsqu'il est installé dos à la route, le siège doit être réglé sur la position d'inclinaison maximale (4).

ATTENTION ! Lorsqu'il est installé dos à la route, les autres positions ne peuvent pas être utilisées.

Lorsqu'il est installé face à la route, le siège-auto peut être réglé sur les 4 positions fournies.

10. ROTATION

Le siège-auto est équipé d'un système de ro-

tation de l'assise à 360 degrés qui s'active en agissant sur le levier (K).

Pour faciliter l'installation de l'enfant dans le siège-auto, il est possible d'utiliser la position intermédiaire à 90 degrés.

ATTENTION ! Ne pas utiliser la position intermédiaire à 90° lorsque le véhicule roule.

11. RÉGLAGE DE LA BOUCLE DU SIÈGE-AUTO

La boucle de l'assise peut être réglée dans deux positions différentes : A et B.

Au moment de l'achat, la boucle se trouve en position A (Fig. 28)

Position A : Elle peut toujours être utilisée

Position B : Elle peut être utilisée pour les enfants plus âgés, d'une taille supérieure à 60 cm ;

Pour passer de la position A à la position B, il faut : Retirer l'entrejambe rembourré (I), soulever le tissu de l'assise et faire passer la sangle de la boucle à travers la fente (Fig. 29) de la position A à la position B (Fig. 30). Après cette opération, vérifier que la sangle n'est pas entortillée.

Tirer la boucle plusieurs fois pour s'assurer qu'elle est correctement insérée. Après le réglage, remettre le revêtement de l'assise et repositionner l'entrejambe rembourré.

Pour passer de la position B à la position A, répéter les opérations décrites ci-dessus dans l'ordre inverse.

12. CAPOTE PARE-SOLEIL

La capote pare-soleil en tissu résille est incluse dans certaines versions du siège-auto.

Pour installer la capote, il suffit de la fixer au repose-tête du siège-auto à l'aide des deux boutons à la base de chaque arceau (Fig. 31) puis de faire passer la bague de réglage du repose-tête (G) dans la fente située à la base de la capote (Fig. 32).

Pour l'utiliser, il suffit de tirer son extrémité et de choisir la position la plus appropriée pour protéger l'enfant des rayons du soleil.

13. ENTRETIEN

Les opérations de nettoyage et d'entretien doivent être effectuées par un adulte.

Nettoyage de la housse :

La housse du siège-auto est complètement

amovible et lavable à la main ou en machine à 30°C. Pour le lavage, suivre les instructions sur l'étiquette du revêtement.



Laver en machine à 30°C



Ne pas blanchir



Ne pas sécher en machine



Ne pas repasser



Ne pas laver à sec

Ne jamais utiliser de détergents abrasifs ou de solvants.

Ne pas essorer la housse et la laisser sécher sans la tordre.

La housse peut être remplacée exclusivement par une pièce de rechange approuvée par le fabricant, parce qu'elle fait partie intégrante du siège-auto et constitue donc un élément de sécurité.

ATTENTION ! Le siège-auto ne doit jamais être utilisé sans la housse, afin de ne pas compromettre la sécurité du bébé.

Pour enlever la housse, procéder comme suit :

Repose-tête :

Retirer le repose-tête (Fig. 33) puis la poche du rabat situé dans sa partie inférieure (Fig. 34)

Assise :

Décrocher les boutons du rabat central (Fig. 35), décrocher les boutons situés près du levier d'inclinaison (Fig. 36), puis retirer le tissu de la coque (Fig. 37). Retirer les couvre-harnais en les dégageant du crochet métallique (Fig. 38) et de l'entrejambe.

Pour remettre la housse du siège-auto, répéter les opérations précédentes mais dans l'ordre inverse.

NETTOYAGE DES PARTIES EN PLASTIQUE OU EN MÉTAL

Pour le nettoyage des parties en plastique ou en métal verni, utiliser seulement un chiffon humide. Ne jamais utiliser de détergents abrasifs ou de solvants. Les parties mobiles du siège-auto ne doivent en aucune sorte être lubrifiées.

CONTRÔLE DE L'INTÉGRITÉ DES COMPO-

SANTS

Il est conseillé de vérifier régulièrement l'intégrité et l'état d'usure des éléments suivants :

Housse : vérifier que le rembourrage ne sort pas et qu'aucune partie n'est desserrée. Vérifier l'état des coutures qui doivent toujours être parfaites.

ceintures : vérifier qu'il n'y a pas d'effilochage anormal du tissu, avec une réduction évidente de l'épaisseur au niveau du ruban de réglage, de l'entrejambe, sur les épaules et dans la zone de la plaque de réglage des ceintures.

parties en plastique : vérifier l'état d'usure de toutes les parties en plastique qui ne doivent montrer aucun signe évident d'endommagement ou de décoloration.

ATTENTION ! Si le siège-auto est déformé ou fortement usé, il doit être remplacé : ses caractéristiques originales de sécurité pourraient être compromises.

CONSERVATION DU PRODUIT

Quand il n'est pas installé dans la voiture, il est conseillé de conserver le siège-auto dans un endroit sec, loin des sources de chaleur et à l'abri de la poussière, de l'humidité et de la lumière directe du soleil.

ÉLIMINATION DU PRODUIT

Une fois la limite d'utilisation prévue pour le siège-auto atteinte, interrompre son utilisation et le déposer parmi les déchets. Pour des motifs de respect de l'environnement, séparer les différents types de déchets conformément à la réglementation en vigueur dans votre pays.

GARANTIE

Le produit est garanti contre tout défaut de conformité dans des conditions normales d'utilisation selon les indications figurant sur la notice d'utilisation. La garantie ne sera donc pas appliquée en cas de dommages dérivant d'un usage inapproprié, de l'usure ou d'événements accidentels. En ce qui concerne la durée de la garantie contre les défauts de conformité, consulter les conditions prévues par les normes nationales applicables, le cas échéant, dans le pays d'achat.

DE SEAT2FIT (45-105 cm)

GEBRAUCHSANLEITUNG SEHR WICHTIG! BITTE SOFORT LESEN

ACHTUNG! VOR DEM GEBRAUCH EVENTUELLE POLYBEUTEL UND ALLE ELEMENTE, DIE TEIL DER PRODUKTVERPACKUNG SIND, ABNEHMEN UND ENTSORGEN SOWIE VON KINDERN FERNHALTEN. ES WIRD EMPFOHLEN, DIESE ELEMENTE NACH DEN GELTENDEN GESETZEN ZU ENTSORGEN.

SICHERHEITSHINWEISE:

- Dieser Kindersitz ist nach EU-Verordnung ECE R129/03 für die Beförderung von Kindern mit einer Größe zwischen 45 und 105 cm zugelassen.
- Der Autokindersitz darf ausschließlich von einem Erwachsenen eingestellt werden.
- In jedem Land sind hinsichtlich der Sicherheit andere Gesetze und Regelungen für die Beförderung von Kindern im Auto vorgesehen. Daher sollte man sich für weitere Informationen an die örtlichen Behörden wenden.
- Achten Sie darauf, dass niemand das Produkt verwendet, ohne die Gebrauchsanleitung gelesen zu haben.
- Das Risiko schwerwiegender Schäden am Kind steigt, nicht nur im Falle eines Unfalls, sondern auch unter anderen Umständen (z.B. scharfes Bremsen usw.), wenn die in diesem Handbuch angegebenen Anweisungen nicht gewissenhaft befolgt werden.
- Das Produkt ist ausschließlich für den Gebrauch als Autokindersitz und nicht für die Verwendung im Haus bestimmt.
- Kein Autokindersitz kann bei einem Unfall die totale Sicherheit des Kindes gewährleisten, aber die Verwendung dieses Produktes reduziert das Verletzungs- und Todesrisiko des Kindes.
- Verwenden Sie den Kindersitz immer nur in korrekt installiertem Zustand, auch auf kurzen Strecken. Eine mangelnde Befolgung dieses Hinweises gefährdet die Unversehrtheit des Kindes. Insbesondere bitte sicher-

stellen, dass die Gurte des Kindersitzes ordnungsgemäß gespannt, nicht verwickelt oder verdreht sind.

- Auch nach einem leichten Unfall kann der Kindersitz Beschädigungen aufweisen, die mit bloßem Auge nicht zu erkennen sind. Daher muss er auf jeden Fall ausgetauscht werden.
- Benutzen Sie bitte keine Autokindersitze aus zweiter Hand: Sie könnten strukturelle Schäden haben, die mit bloßem Auge nicht zu erkennen sind, jedoch die Sicherheit des Produkts beeinträchtigen.
- Verwenden Sie das Produkt NICHT länger als 7 Jahre. Nach Ablauf dieser Zeit können Materialveränderungen (z.B. durch Einwirkung von Sonnenlicht) die Wirksamkeit des Produkts verringern oder beeinträchtigen.
- Wenn ein Kindersitz beschädigt, verformt oder stark abgenutzt ist bzw. wenn ein Teil fehlt, darf er nicht mehr benutzt werden: Die ursprünglichen Sicherheitskriterien könnten nicht mehr gegeben sein.
- Nehmen Sie ohne die Zustimmung des Herstellers keine Änderungen oder Ergänzungen am Produkt vor. Montieren Sie stets nur Zubehörteile, Ersatzteile oder Komponenten, die vom Hersteller für die Verwendung mit dem Kindersitz geliefert und genehmigt wurden.
- Verwenden Sie bitte keine Kissen oder Decken, um den Kindersitz zu erhöhen. Im Fall eines Unfalls könnte sonst der Autokindersitz nicht korrekt funktionieren.
- Vergewissern Sie sich, dass sich keine Gegenstände zwischen dem Kindersitz und dem Sitz oder zwischen dem Kindersitz und der Tür befinden.
- Vergewissern Sie sich, dass die Fahrzeugsitze (zusammenklappbar, umklappbar oder drehbar) ordnungsgemäß befestigt sind.
- Vergewissern Sie sich, dass insbesondere auf der Hutablage im Fahrzeug weder Gegenstände noch Gepäck transportiert werden, die nicht sicher festgemacht oder positioniert wurden: Bei einem Unfall oder bei ruckartigem Bremsen könnten diese die Insassen verletzen.
- Lassen Sie andere Kinder nicht unbeaufsichtigt mit Komponenten und Teilen des Auto-

kindersitzes spielen.

- Lassen Sie das Kind niemals allein im Fahrzeug. Dies kann gefährlich sein!
- Der Autokindersitz ist nur für ein Kind ausgelegt.
- Achten Sie darauf, dass alle Insassen zu ihrer eigenen Sicherheit bei Fahrten angeschnallt sind. Insassen, die nicht angeschnallt sind, könnten das Kind bei einem Unfall oder abrupten Bremsmanöver verletzen.
- **ACHTUNG!** Beim Einstellen des Kinderautositzes bitte stets sicherstellen, dass die beweglichen Teile dabei nicht mit dem Körper des Kindes in Berührung kommen.
- Falls der Autokindersitz während der Fahrt verstellt werden muss oder das Kind Ihre Aufmerksamkeit benötigt, halten Sie zuerst das Fahrzeug an einem sicheren Ort an.
- Vergewissern Sie sich regelmäßig, dass das Kind das Gurtschloss nicht öffnet und nicht am Kinderautositz oder an Teilen davon herumspielt.
- Vermeiden Sie es, dem Kind während der Fahrt Speisen zu verabreichen, insbesondere Lutscher, Eis am Stiel oder andere Speisen am Stiel. Im Falle eines Unfalls oder beim scharfen Bremsen könnten diese das Kind verletzen.
- Vergewissern Sie sich, dass die Bauteile des Gurtes, der das Kind hält, richtig auf dem Becken aufliegen, so dass es gehalten wird und diese bei einem Aufprall nicht auf den Bauch drücken.
- Machen Sie während langer Autofahrten häufiger Pausen: Das Kind wird im Autokindersitz sehr schnell müde und braucht Bewegung. Es wird empfohlen, das Kind auf der Gehwegseite ein- und aussteigen zu lassen.
- Etiketten und Zeichen/Logos nicht vom Produkt entfernen.
- Setzen Sie den Autokindersitz nicht zu lange der Sonne aus: Dadurch können Farbveränderungen an Materialien und Stoffen auftreten.
- In den ersten Monaten nach der Geburt können Kinder im Sitzen Schwierigkeiten beim Atmen haben. Vermeiden Sie es, Kinder auf dem Autokindersitz schlafen zu lassen, bis sie ihren Kopf selbst anheben können.
- Falls Ihr Fahrzeug länger in der Sonne stand, vergewissern Sie sich bitte, bevor Sie das Kind in den Kinderautositz setzen, dass die Teile des Kinderautositzes nicht heiß sind. Sollte

dies der Fall sein, dann lassen Sie den Sitz zuerst abkühlen, bevor Sie das Kind hinein setzen, um Verbrennungen zu vermeiden.

- Frühgeborene, die vor der 37. Schwangerschaftswoche zur Welt gekommen sind, könnten im Autokindersitz einem Risiko ausgesetzt sein. Diese Säuglinge können Atembeschwerden haben, während sie im Autokindersitz sitzen. Wir empfehlen Ihnen daher, sich an Ihren Arzt oder an das Krankenhauspersonal zu wenden, damit diese Ihr Kind untersuchen und Ihnen einen geeigneten Autokindersitz empfehlen können, bevor Sie das Krankenhaus verlassen.
- Die Gesellschaft Artsana übernimmt keine Haftung bei unsachgemäßer und von den vorliegenden Anweisungen abweichender Verwendung des Produkts.

1. BESTANDTEILE
2. PRODUKTEIGENSCHAFTEN
3. EINSATZBESCHRÄNKUNGEN UND -ANFORDERUNGEN FÜR PRODUKT UND FAHRZEUGSITZ
4. EINBAU DES KINDERAUTOSITZES
5. VERWENDUNG DES KINDERSITZES ENTGEGEN DER FAHRTRICHTUNG (von 45 bis 105 cm) UND ANSCHNALLEN DES KINDES
6. VERWENDUNG DES KINDERSITZES ENTGEGEN DER FAHRTRICHTUNG (von 76 bis 105 cm) UND ANSCHNALLEN DES KINDES
7. SITZVERKLEINERER
8. VERSTELLUNG DER KOPFSTÜTZE UND DER GURTE
9. VERSTELLUNG DER SITZNEIGUNG
10. DREHUNG
11. VERSTELLUNG DES GURTSCHLOSSES DES KINDERAUTOSITZES
12. VERDECK
13. WARTUNG

1. BESTANDTEILE

- Abb. A
- A. Sitzverkleinerer
 - B. Schulterpolster
 - C. Gurte des Kinderautositzes
 - D. Gurtschloss
 - E. Gurtlängenverstellaste
 - F. Gurtlängenverstellband

- G. Kopfstützeinstellung
- H. Bezug
- I. Gepolsterter Schrittgurt
- J. Verstellhebel des Kinderautositzes
- K. Drehhebel

Abb. B

- L. Side Safety System
- M. Isofix-Rastarme
- N. Tasten Isofix-Rastarme
- O. Anzeiger der erfolgten Befestigung des Isofix-Systems
- P. Stützbein (Support Leg)
- Q. Einstelltasten Höhe Stützbein
- R. Anzeiger korrekte Installation Stützbein
- S. Rückprallbügel

2. PRODUKTEIGENSCHAFTEN

Dieser Kinderautositz ist nach EU-Verordnung ECE R129/03 für die Beförderung von Kindern mit einer Größe zwischen 45 und 105 cm (≤ 19 kg) zugelassen.

WARNUNG

Es handelt sich um ein „i-Size“ Kinderrückhaltesystem. Das System ist nach EU-Verordnung ECE R129 für den Gebrauch in einem Fahrzeug mit i-Size-fähigen Sitzen, wie in der Bedienungsanleitung des Fahrzeugherstellers angegeben, zugelassen. Wenden Sie sich im Zweifelsfall an den Hersteller des Kindersitzes oder an Ihren Händler.

3. EINSATZBESCHRÄNKUNGEN UND -ANFORDERUNGEN FÜR PRODUKT UND FAHRZEUGSITZ

ACHTUNG! Halten Sie gewissenhaft die folgenden Einschränkungen und Nutzungsbestimmungen in Bezug auf das Produkt und den Fahrzeugsitz ein: Andernfalls ist keine Sicherheit gewährt.

Dieser Kinderautositz kann sowohl gegen die Fahrtrichtung als auch in Fahrtrichtung montiert werden.

Der Kinderautositz kann gegen die Fahrtrichtung montiert werden, wenn das Kind eine Größe zwischen 45 und 105 cm aufweist. Ab einer Größe von 76 cm kann der Kinderautositz in Fahrtrichtung montiert werden.

WICHTIG! Den Kinderautositz erst in Fahrtrichtung montieren, wenn das Kind älter als 15 Monate ist. Jedoch empfiehlt Chicco, den montierten Kinderautositz so lange wie möglich entgegen der Fahrtrichtung zu verwenden.

ACHTUNG! Den Beifahrerairbag deaktivieren, wenn das Kind auf dem Beifahrersitz entgegen der Fahrtrichtung sitzt.

ACHTUNG! Bei Verwendung in Fahrzeugen, die auf der hinteren Sitzbank mit Sicherheitsgurten mit integrierten Airbags ausgestattet sind (aufblasbare Gurte), kann die Wechselwirkung zwischen dem aufblasbaren Teil des Fahrzeugsurts und dieser Rückhalteeinrichtung für Kinder schwere oder sogar tödliche Verletzungen bewirken. Bei der Installation mit dem Isofix-System darf der Sicherheitsgurt nicht hinter dem Autokindersitz befestigt werden, da dies den aufblasbaren Teil des Gurts betreffen würde.

Der Kinderautositz kann auf allen i-Size zugelassenen Fahrzeugsitzen verwendet werden (in der Bedienungsanleitung des Fahrzeugs nachsehen) und auf den Sitzen der Autos aus der mit dem Autokindersitz mitgelieferten „Fahrzeugtypenliste“.

Der Fahrzeugsitz muss in Fahrtrichtung ausgerichtet sein. Verwenden Sie diesen Autokindersitz niemals auf seitlich ausgerichteten oder gegen die Fahrtrichtung montierten Sitzen (Abb. 1).

4. EINBAU DES KINDERAUTOSITZES

In der Verpackung ist der Kinderautositz für die Verwendung entgegen der Fahrtrichtung ausgerichtet.

Das Stützbein (P) aus seinem Sitz herausziehen (Abb. 2).

Ziehen Sie beide Isofix-Rastarme (M) durch Drücken der Tasten (N) heraus (Abb. 3).

Zum einfacheren Befestigen der Isofix-Rastarme ist es möglich, die entsprechenden, mitgelieferten Führungen zu verwenden, die an den Isofix-Haken des Fahrzeugs befestigt werden (Abb. 4).

Beide Isofix-Rastarme (M) in den dazugehörigen Isofix-Anschlüssen am Fahrzeugsitz zwischen Rückenlehne und Sitzfläche einhaken. Ein charakteristisches Klickgeräusch zeigt

das erfolgte Einhaken der Rastarme an und die dazugehörigen Anzeiger (O) springen auf Grün (Abb. 5). Den Sitz fest gegen die Rückenlehne des Fahrzeugsitzes drücken (Abb. 6).

ACHTUNG! Versichern Sie sich, dass der Kinderautositz an beiden Seiten ordnungsgemäß eingerastet ist, indem Sie den Kinderautositz zu sich hin ziehen. Prüfen Sie gleichzeitig auch, ob der Kinderautositz gut an der Rückenlehne des Fahrzeugsitzes anliegt.

Der Einbau des Kinderautositzes wird EINZIG und allein mit dem Einbau des Stützbeins (P) abgeschlossen.

Das Stützbein (P) positionieren und mit den dazugehörigen Einstellrasten (Q) einstellen (Abb. 7). Wenn das Stützbein korrekt montiert ist, wird die Anzeige (R) grün (Abb. 8).

ACHTUNG! Sicherstellen, dass das Stützbein immer mit dem Fahrzeugboden in Kontakt ist.

5. VERWENDUNG DES KINDERSITZES GEGEN DER FAHRTRICHTUNG (von 45 bis 105 cm) UND ANSCHNALLEN DES KINDES

ACHTUNG! Die einzigen zulässigen Kinderautositzstellungen für Fahrten sind entgegen oder in der Fahrtrichtung (Abb. 9).

ACHTUNG! Der Einbau gegen die Fahrtrichtung ist bis zu einem Alter von 15 Monaten verpflichtend.

ACHTUNG! Um den Kinderautositz gegen die Fahrtrichtung verwenden zu können, sicherstellen, dass der Sitz in der maximalen Neigungsstellung eingestellt ist.

Den Drehhebel (K) drücken und gleichzeitig den Sitz des Kinderautositzes zu sich hindrehen (Abb. 10); diese Position ist ausschließlich dafür gedacht, das Hineinsetzen des Kindes in den Kinderautositz zu vereinfachen.

Bevor Sie das Kind hineinsetzen, drücken Sie die Gurtverstellrasten (E) und greifen Sie gleichzeitig die beiden Gurte des Kinderautositzes unter den Schulterpolstern. Ziehen Sie diese dann zu sich heran, so dass sie gelockert werden (Abb. 11).

Das Gurtschloss (D) des Kinderautositzes durch Drücken der roten Taste (Abb. 12) aushaken und das Kind in den Kinderautositz setzen.

ACHTUNG! Achten Sie immer darauf, dass das Kind so sitzt, dass sein Körper gut an der Rückenlehne des Kinderautositzes anliegt und der Schrittgurt (I) richtig positioniert ist.

Die Gurte nehmen und die beiden Laschen des Gurtschlusses zusammenführen (Abb. 13). Die beiden Laschen gemeinsam fest ins Gurtschloss schieben, bis ein gut hörbares Klicken vernehmbar wird (Abb. 14). Um die Sicherheit zu gewährleisten, sind die beiden Laschen des Gurtschlusses so konstruiert, dass nicht nur eine allein einrastet.

Zum Spannen der Gurte des Kinderautositzes am Regulierband der Gurte (F) ziehen, bis es gut am Körper des Kindes anliegt (Abb. 15).

ACHTUNG! Die Gurte müssen gut gespannt sein und am Kind anliegen, aber nicht zu fest: In Höhe der Schultern muss es möglich sein, einen Finger zwischen Gurt und Kind zu schieben.

ACHTUNG! Prüfen Sie, dass die Gurte nicht verdreht sind.

Den Kinderautositz durch Betätigung des Drehhebels (K) drehen, um ihn gegen die Fahrtrichtung zu stellen (Abb. 16)

WARNUNG! Verwenden Sie den SITZVERKLEINERER bei Neugeborenen bis zu 75 cm. Siehe Absatz 7. SITZVERKLEINERER.

6. VERWENDUNG DES KINDERSITZES GEGEN DER FAHRTRICHTUNG (von 76 bis 105 cm) UND ANSCHNALLEN DES KINDES

ACHTUNG! Der Einbau in Fahrtrichtung ist erst ab einem Kindesalter von 15 Monaten möglich.

Für die Einstellung der Höhe der Gurte und der Kopfstütze des Kinderautositzes wird auf Absatz 8 verwiesen. VERSTELLUNG DER KOPFSTÜTZE UND DER GURTE.

Den Drehhebel (K) drücken und gleichzeitig den Sitz des Kinderautositzes zu sich hindrehen (Abb. 17); diese Position ist ausschließlich dafür gedacht, das Hineinsetzen des Kindes in den Kinderautositz zu vereinfachen.

Bevor Sie das Kind hineinsetzen, drücken Sie die Gurtverstellrasten (E) und greifen Sie gleichzeitig die beiden Gurte des Kinderautositzes unter den Schulterpolstern. Ziehen Sie diese

dann zu sich heran, so dass sie gelockert werden (Abb. 18).

Das Gurtschloss (D) des Kinderautositzes durch Drücken der roten Taste (Abb. 19) aushaken und das Kind in den Kinderautositz setzen.

ACHTUNG! Achten Sie immer darauf, dass das Kind so sitzt, dass sein Körper gut an der Rückenlehne des Kinderautositzes anliegt und der Schrittgurt (I) richtig positioniert ist.

Die Gurte nehmen und die beiden Laschen des Gurtschlusses zusammenführen (Abb. 20). Die beiden Laschen gemeinsam fest ins Gurtschloss schieben, bis ein gut hörbares Klicken vernehmbar wird (Abb. 21). Um die Sicherheit zu gewährleisten, sind die beiden Laschen des Gurtschlusses so konstruiert, dass nicht nur eine allein einrastet.

Zum Spannen der Gurte des Kinderautositzes am Regulierband der Gurte (F) ziehen, bis es gut am Körper des Kindes anliegt (Abb. 22).

ACHTUNG! Die Gurte müssen gut gespannt sein und am Kind anliegen, aber nicht zu fest: In Höhe der Schultern muss es möglich sein, einen Finger zwischen Gurt und Kind zu schieben.

ACHTUNG! Prüfen Sie, dass die Gurte nicht verdreht sind.

Den Kinderautositz durch Betätigung des Drehhebels (K) drehen, um ihn in Fahrtrichtung zu stellen (Abb.23)

WARNUNG! Verwenden Sie den SITZVERKLEINERER bei Neugeborenen bis zu 75 cm. Siehe Absatz 7. SITZVERKLEINERER.

7. SITZVERKLEINERER

Der Autokindersitz ist mit einem Sitzverkleinerer bestehend aus Sitzfläche und Kopfstütze ausgestattet (Abb. 24).

Verwenden Sie den Sitzverkleinerer mit Kopfstütze bis zu 75 cm.

8. VERSTELLUNG DER KOPFSTÜTZE UND DER GURTE

Kopfstütze und Gurte können mit dem Kopfstützen-Einstellring (G) gleichzeitig in 9 verschiedenen Positionen höhenverstellt werden.

ACHTUNG! Für eine korrekte Verstellung muss die Kopfstütze so positioniert sein, dass die Gurte aus der Rückenlehne in Höhe der

Schultern des Kindes austreten (Abb.25).

Die Gurte des Kinderautositzes über die Gurtverstelltaste (E) lockern und gleichzeitig die beiden Gurte des Kinderautositzes unter den Schulterpolstern greifen. Ziehen Sie diese dann zu sich heran, so dass sie gelockert werden (Abb. 18) und danach den Einstellung (G) unter der Kopfstütze (Abb. 26) nach oben ziehen und die Kopfstütze verschieben, bis die gewünschte Position erreicht ist; dann den Ring loslassen und die Kopfstütze festhalten, bis man sie einrasten hört.

ACHTUNG! Die Gurte müssen gut gespannt sein und am Kind anliegen, aber nicht zu fest: Sie müssen in Schulterhöhe einen Finger zwischen Gurt und Kind schieben können.

9. VERSTELLUNG DER SITZNEIGUNG

Der Kinderautositz kann in 4 Positionen geneigt werden. Um die Neigung zu verändern, muss der Rückenlehnen-Verstellhebel des Kinderautositzes (J) nach vorne gezogen werden (Abb. 27). Wenn der Autokindersitz entgegengesetzt zur Fahrtrichtung installiert ist, muss die Rückenlehne in der maximalen Neigungseinstellung (4) eingestellt werden.

ACHTUNG! Bei Installation entgegengesetzt zur Fahrtrichtung dürfen die anderen Positionen nicht verwendet werden.

Bei Installation in Fahrtrichtung kann der Autokindersitz in den 4 vorgesehenen Positionen eingestellt werden.

10. DREHUNG

Der Kinderautositz ist mit einem 360°-Sitzdrehsystem ausgestattet, das durch Betätigung des Hebels (K) aktiviert wird.

Um das Kind einfacher in den Autositz setzen zu können, kann die Zwischenstellung auf 90° verwendet werden.

ACHTUNG! Verwenden Sie die Zwischenstellung auf 90° nicht, wenn das Fahrzeug fährt.

11. VERSTELLUNG DES GURTSCHLOSSES DES KINDERAUTOSITZES

Das Gurtschloss des Kinderautositzes kann in zwei verschiedenen Positionen eingestellt werden: A und B.

Zum Zeitpunkt des Kaufs befindet sich das

Gurtschloss in Position A (Abb. 28).

Position A: Kann immer verwendet werden;

Position B: Kann für Kinder mit einer Größe von mehr als 60 cm verwendet werden;

Um von Position A zu Position zu wechseln, ist Folgendes nötig:

Den gepolsterten Schrittgurt (I) entfernen, den Sitzbezug anheben und das Band des Gurtschlusses durch den Schlitz (Abb. 29) von Position A auf Position B (Abb. 30) zu verstellen. Danach sicherstellen, dass das Band nicht aufgerollt ist. Mehrmals am Gurtschloss ziehen, um sicherzustellen, dass es korrekt eingerastet ist. Nach der Einstellung den Sitz wieder beziehen und den gepolsterten Schrittgurt wieder anbringen.

Um von Position B auf Position A zu wechseln, die zuvor beschriebenen Schritte in umgekehrter Reihenfolge ausführen.

12. SONNENVERDECK

Bei einigen Ausführungen des Autokindersitzes ist ein Sonnenverdeck aus Netzgewebe enthalten.

Um das Verdeck anzubringen, befestigen Sie es einfach an der Kopfstütze des Autokindersitzes mit Hilfe der beiden Knöpfe an der Basis jedes Bogens (Abb. 31) und führen Sie dann den Einstellring der Kopfstütze (G) durch den Schlitz an der Basis des Verdecks (Abb. 32).

Um es zu benutzen, ziehen Sie einfach an seinem Ende und wählen Sie die am besten geeignete Position, um Ihr Kind vor den Sonnenstrahlen zu schützen.

13. WARTUNG

Die Reinigungs- und Wartungsarbeiten dürfen nur von einem Erwachsenen durchgeführt werden.

Reinigung des Bezugs:

Der Bezug des Kindersitzes kann vollständig abgenommen und von Hand oder in der Waschmaschine bei 30°C gewaschen werden. Zum Waschen die Anleitung auf dem Etikett des Bezugs befolgen.



In der Maschine bei 30°C waschen



Nicht bleichen



Nicht im Trockner trocknen



Nicht bügeln



Keine chemische Reinigung möglich

Verwenden Sie keine Scheuer- oder Lösungsmittel.

Den Bezug nicht schleudern und ohne Auswringen trocknen lassen.

Der Bezug darf ausschließlich durch einen vom Hersteller genehmigten Bezug ersetzt werden, da er Bestandteil des Autokindersitzes und somit ein Sicherheitselement ist.

ACHTUNG! Der Autokindersitz darf niemals ohne den Bezug verwendet werden, damit die Sicherheit des Kindes nicht beeinträchtigt wird. Um den Bezug zu entfernen, wie folgt vorgehen:

Kopfstütze:

Die Kopfstütze (Abb. 33) herausziehen und anschließend auch die Tasche aus der Lasche im unteren Bereich (Abb. 34)

Sitz:

Die Knöpfe der mittleren Lasche (Abb. 35) aushängen, die Knöpfe in der Nähe des Rückenlehnen-Verstellhebels (Abb. 36) lösen und danach den Bezug von der Schale (Abb. 37) abziehen. Die Schulterpolster durch Herausziehen aus den Metallhaken (Abb. 38) und den Schrittgurt entfernen.

Um den Autokindersitz zu beziehen, die oben beschriebenen Schritte in umgekehrter Reihenfolge ausführen.

REINIGUNG DER KUNSTSTOFF- UND METALLEILE

Für die Reinigung der Kunststoff- oder der lackierten Metallteile sollte nur ein feuchtes Tuch verwendet werden. Benutzen Sie keine Scheuer- oder Lösungsmittel. Die beweglichen Teile des Autokindersitzes dürfen keinesfalls geschmiert werden.

KONTROLLE DER UNVERSEHRTHEIT DER BESTANDTEILE

Es wird empfohlen, regelmäßig die Unversehr-

heit und den Verschleiß folgender Bestandteile des Autokindersitzes zu überprüfen:

Bezug: Prüfen, ob die Polsterungen oder Teile davon beschädigt sind. Prüfen, ob die Nähte in perfektem Zustand sind.

Sicherheitsgurte: Vergewissern Sie sich, dass am Verstellband, am Schrittgurt, an den Schulterbändern und im Bereich der Verstellplatte der Gurte kein Zerfransen des Gewebes mit sichtbarer Ausdünnung auftritt.

Kunststoffteile: Alle Kunststoffteile auf ihren Verschleißzustand prüfen. Sie dürfen keine sichtbaren Zeichen von Beschädigung, Verschleiß oder Ausbleichung zeigen.

ACHTUNG! Bei starker Verformung oder Abnutzung muss der Autokindersitz ersetzt werden: Die ursprünglichen Sicherheitskriterien könnten nicht mehr gegeben sein.

AUFBEWAHRUNG DES PRODUKTS

Wenn der Kindersitz nicht im Auto montiert ist, wird empfohlen, ihn an einem trockenen Ort, von Wärmequellen entfernt und vor Staub, Feuchtigkeit und direktem Sonnenlicht geschützt, aufzubewahren.

ENTSORGUNG DES PRODUKTS

Ist die für den Autokindersitz vorgesehene Gebrauchsgrenze erreicht, entsorgen Sie ihn. Aus Umweltschutzgründen müssen die verschiedenen Einzelteile des Autokindersitzes getrennt und die Entsorgungsbestimmungen Ihres Landes befolgt werden.

GARANTIE

Die Garantie gilt bei allen Konformitätsfehlern, die trotz normaler Gebrauchsbedingungen (gemäß den Vorgaben der Gebrauchsanleitung) auftreten.

Die Garantie ist verwirkt bei unsachgemäßem Gebrauch, Abnutzung oder bei persönlichen Unglücksfällen.

Für die Laufzeit der Garantie auf Konformitätsmängel wird auf die besonderen Bestimmungen der nationalen Gesetzesvorschriften verwiesen, die im Land des Kaufs gelten, soweit vorgesehen.

ES SEAT2FIT (45-105 cm)

INSTRUCCIONES DE USO

¡MUY IMPORTANTE! LEER INMEDIATAMENTE

¡ADVERTENCIA! ANTES DEL USO, quite y elimine las bolsas de plástico y los demás componentes que formen parte del embalaje del producto y, en cualquier caso, manténgalos fuera del alcance de los niños. Se recomienda eliminar estos elementos de acuerdo con las leyes vigentes en materia de recogida selectiva de residuos.

ADVERTENCIAS:

- Esta silla de auto está homologada conforme a la normativa ECE R129/03, para el transporte de niños cuya altura esté comprendida entre 45 y 105 cm.
- Las operaciones de regulación de la silla de auto deben ser realizadas únicamente por un adulto.
- Cada país establece leyes y reglamentos diferentes en materia de seguridad para el transporte de niños en automóvil. Por este motivo, es recomendable contactar con las autoridades locales para obtener más información.
- No permita que el producto se utilice si no se han leído las instrucciones.
- El riesgo de lesiones graves al niño, no solamente en caso de accidente sino en otras circunstancias (por ejemplo, frenadas bruscas, etc.), aumenta si no se siguen estrictamente las instrucciones de este manual.
- El producto está pensado para ser utilizado únicamente como silla de auto y no para el uso en casa.
- Ninguna silla de auto puede garantizar la seguridad total del niño en caso de accidente, pero la utilización de este producto reduce el riesgo de muerte o lesiones graves.
- Utilice siempre la silla de auto correctamente instalada, incluso en trayectos cortos. De lo contrario, se compromete la seguridad del niño. Verifique sobre todo que los cinturones de la silla estén bien tensados, que no estén

torcidos o en posición incorrecta.

- Tras un accidente, aunque sea leve, la silla debe sustituirse ya que puede haber sufrido daños no siempre reconocibles a simple vista.
- No utilice sillas de segunda mano: pueden haber sufrido daños estructurales no visibles a simple vista, pero que pueden comprometer la seguridad del producto.
- NO utilice el producto por un período superior a 7 años. Pasado este tiempo, las alteraciones que sufren los materiales (por ejemplo, a causa de la exposición a la luz del sol) pueden disminuir o comprometer las propiedades del producto.
- No utilice una silla que esté dañada, deformada, excesivamente deteriorada o con partes incompletas: podría haber perdido sus características originales de seguridad.
- No modifique ni incorpore partes adicionales al producto sin la aprobación del fabricante. No instale accesorios, piezas de repuesto o componentes que no estén suministrados y aprobados por el fabricante para ser utilizados con la silla.
- No utilice complementos como almohadas o mantas para elevar la silla del asiento del vehículo, ni para que el niño quede más alto en la silla: en caso de accidente, la silla podría no funcionar correctamente.
- Compruebe que no haya objetos entre la silla y el asiento, o entre la silla y la puerta.
- Compruebe que los asientos del vehículo (plegables, abatibles o giratorios) estén bien enganchados.
- Asegúrese de que no se transporten objetos ni equipajes sin fijarlos o colocarlos de forma segura, sobre todo en la parte trasera del automóvil: en caso de accidente o frenada brusca pueden herir a los pasajeros.
- No deje que otros niños jueguen con los componentes y las piezas de la silla.
- Nunca deje al niño solo en el automóvil, ¡puede ser peligroso!
- No transporte a más de un niño a la vez en la silla.
- Asegúrese de que todos los pasajeros del vehículo usen su cinturón de seguridad, por su propia seguridad y porque durante el viaje, en caso de accidente o de frenada brusca, podrían herir al niño.

• **ADVERTENCIA!** Al efectuar las operaciones de regulación de la silla, asegúrese de que las partes móviles no entren en contacto con el cuerpo del niño.

• Si mientras conduce se hace necesario efectuar operaciones de regulación en la silla o acomodar al niño, detenga el vehículo en un lugar seguro.

• Controle periódicamente que el niño no abra la hebilla de enganche del cinturón de seguridad de la silla y que no juegue con partes de la misma.

• No le administre comida al niño durante el viaje, especialmente piruletas, polos u otro tipo de dulces con palito. En caso de accidente o frenadas bruscas, pueden herirlo.

• Asegúrese de que la parte abdominal del cinturón que sujeta al niño descansa correctamente sobre la pelvis para que quede sujeto y no presione contra el abdomen en caso de impacto.

• Durante los viajes largos, se recomienda realizar paradas frecuentes: el niño se cansa fácilmente en la silla de auto y necesita moverse. Se recomienda acomodar y bajar al niño por el lado de la acera.

• No elimine las etiquetas ni las marcas del producto.

• Evite la exposición prolongada de la silla al sol: puede provocar cambios en el color de los materiales y los tejidos.

• En los primeros meses después del nacimiento, los niños pueden tener dificultad para respirar estando sentados. Evite dejar que los niños duerman en la sillahasta que puedan mantener la cabeza erguida por sí solos.

• En caso de que el vehículo haya permanecido bajo el sol durante mucho tiempo, inspeccione cuidadosamente la silla antes de acomodar al niño, algunas partes podrían estar demasiado calientes; en este caso, deje que se enfríen antes de acomodar al niño para evitar quemaduras.

• Los niños prematuros nacidos con menos de 37 semanas de gestación pueden correr riesgo en la silla. Dichos bebés pueden tener dificultades respiratorias mientras están sentados en la silla. Por lo tanto, aconsejamos dirigirse a su médico o al personal del hospital para que controlen al niño y le aconsejen el tipo de silla adecuada antes de dejar el hospital.

• La empresa Artsana no asume responsabilidad alguna por el uso incorrecto del producto y por usos diferentes de aquellos indicados en estas instrucciones.

1. COMPONENTES
2. CARACTERÍSTICAS DEL PRODUCTO
3. LIMITACIONES Y REQUISITOS PARA EL USO RELATIVOS AL PRODUCTO Y AL ASIENTO DEL AUTOMÓVIL
4. INSTALACIÓN DE LA SILLA DE AUTO
5. USO DE LA SILLA EN EL SENTIDO CONTRARIO A LA DIRECCIÓN DE MARCHA (de 45 a 105 cm) Y COLOCACIÓN DEL NIÑO
6. USO DE LA SILLA EN LA DIRECCIÓN DE MARCHA (de 76 a 105 cm) Y COLOCACIÓN DEL NIÑO
7. REDUCTOR
8. REGULACIÓN DEL REPOSACABEZAS Y DE LOS CINTURONES
9. REGULACIÓN DE LA INCLINACIÓN DEL ASIENTO
10. ROTACIÓN
11. REGULACIÓN DE LA HEBILLA DE LA SILLA DE AUTO
12. CAPOTA PARASOL
13. MANTENIMIENTO

1. COMPONENTES

Fig. A

- A. Reductor
- B. Hombros
- C. Cinturones de la silla
- D. Hebilla de cierre/apertura de los cinturones
- E. Botón de regulación de los cinturones
- F. Cinta de regulación de los cinturones
- G. Anillo de regulación del reposacabezas
- H. Funda
- I. Separapiernas acolchado
- J. Palanca de inclinación de la silla
- K. Palanca de rotación

Fig. B

- L. Side Safety System
- M. Conectores Isofix
- N. Botones conectores Isofix
- O. Indicador de correcto enganche del sistema Isofix
- P. Pata de apoyo (Support Leg)

- Q. Botones de regulación de la altura de la pata de apoyo
- R. Indicador de correcta instalación de la pata de apoyo
- S. Barra antirrebote

2. CARACTERÍSTICAS DEL PRODUCTO

Esta silla de auto está homologada conforme a la normativa ECE R129/03, para el transporte de niños cuya altura esté comprendida entre 45 y 105 cm (≤ 19 kg).

ADVERTENCIA

Este es un sistema avanzado de retención infantil "i-Size". Está homologado, conforme a la normativa n.º 129, para ser utilizado en asientos de vehículos "compatibles con los sistemas i-Size", según lo indica el fabricante del vehículo en el correspondiente manual de usuario. En caso de duda, consulta con el fabricante del sistema de retención o con el vendedor.

3. LIMITACIONES Y REQUISITOS PARA EL USO RELATIVOS AL PRODUCTO Y AL ASIENTO DEL AUTOMÓVIL

¡ADVERTENCIA! Respetar estrictamente las siguientes limitaciones y requisitos para el uso relativos al producto y al asiento del automóvil: de lo contrario, la seguridad no puede garantizarse.

Esta silla de auto puede ser instalada tanto en el sentido de marcha del vehículo como en el sentido contrario.

La silla de auto puede instalarse en posición contraria a la dirección marcha cuando la altura del niño está comprendida entre 45 cm y 105 cm. La silla de auto puede instalarse en la dirección de marcha a partir de 76 cm.

¡IMPORTANTE! No instale la silla de auto en la dirección de marcha mientras el niño no haya cumplido los 15 meses de edad. Chicco recomienda utilizar la silla de auto en sentido contrario a la dirección marcha el mayor tiempo posible.

¡ADVERTENCIA! Desactive el airbag del pasajero si el niño se encuentra en el asiento delantero en sentido contrario a la marcha.

¡ADVERTENCIA! En caso de usar el producto en vehículos equipados con cinturones

de seguridad traseros con airbag integrado (cinturones hinchables), la interacción de la parte hinchable del cinturón del vehículo con este sistema de retención para niños puede ocasionar lesiones graves o incluso la muerte. Durante la instalación con el sistema Isofix, el cinturón de seguridad no debe engancharse detrás de la silla, porque sujetaría la parte hinchable del cinturón.

La silla de auto puede utilizarse en todos los asientos del automóvil con homologación i-Size (verifíquelo en el libro de instrucciones del vehículo) y en los asientos que aparecen en la "Lista de compatibilidad de vehículos" que se entrega junto a la silla.

El asiento del automóvil debe estar orientado en el sentido de la marcha. Nunca utilice esta silla de auto en asientos girados lateralmente o en sentido opuesto a la dirección de marcha (Fig. 1).

4. INSTALACIÓN DE LA SILLA DE AUTO

En el embalaje, la silla de auto está en posición para ser utilizada en sentido contrario a la dirección de marcha.

Extraiga la pata de apoyo (P) de su alojamiento (Fig. 2).

Extraer por completo los conectores Isofix (M) pulsando los botones (N) (Fig. 3).

Para facilitar el enganche de los conectores Isofix pueden utilizarse las respectivas guías incluidas, enganchándolas en los ganchos Isofix del automóvil (Fig. 4).

Enganche los dos conectores Isofix (M) a los correspondientes enganches Isofix, que se encuentran en el asiento del coche entre el respaldo y el asiento. Oirá un click que significa que los conectores se han enganchado y los indicadores correspondientes (O) se pondrán en verde (Fig. 5). Empuje con fuerza la silla contra el respaldo del coche (Fig. 6).

¡ADVERTENCIA! Asegúrese de que haya quedado bien enganchada por ambos lados, tirando de la silla hacia sí. Asimismo, compruebe la perfecta adherencia de la silla al respaldo del coche.

La instalación de la silla de auto se concluye ÚNICAMENTE después de instalar la pata de apoyo (P).

Coloque la pata de apoyo (P) en posición y ajústela mediante los respectivos botones de regulación (Q) (Fig. 7). Cuando la pata de apoyo esté correctamente instalada, el indicador (R) se pone verde (Fig. 8).

¡ADVERTENCIA! Asegúrese de que la pata de apoyo siempre esté en contacto con el piso del vehículo.

5. USO DE LA SILLA DE AUTO EN EL SENTIDO CONTRARIO A LA DIRECCIÓN DE MARCHA (de 45 a 105 cm) Y COLOCACIÓN DEL NIÑO

¡ADVERTENCIA! las únicas posiciones admitidas cuando el vehículo está en marcha son: en sentido contrario a la marcha y en el sentido de la marcha (Fig. 9).

¡ADVERTENCIA! La instalación en sentido contrario a la dirección de marcha es obligatoria hasta que el niño cumple los 15 meses de edad.

¡ADVERTENCIA! Para poder utilizar la silla de auto en posición contraria a la dirección de marcha, asegúrese de que el asiento se encuentre en la posición de inclinación máxima. Presione la palanca de rotación (K) y, simultáneamente, gire el asiento de la silla de auto hacia sí (Fig. 10); esta posición ha sido pensada exclusivamente para facilitar la acomodación del niño en la silla de auto.

Antes de acomodar el niño, presione el botón de regulación de los cinturones (E) y, simultáneamente, sujete los dos cinturones de la silla de auto por debajo de las hombreras y tire de éstos hacia sí, para aflojarlos (Fig. 11).

Desenganche la hebilla (D) de los cinturones de la silla de auto pulsando el botón rojo (Fig. 12) y acomode el niño en la silla de auto.

¡ADVERTENCIA! Compruebe siempre que el niño esté sentado con el cuerpo bien adherido al respaldo de la silla de auto y con el separapiernas (I) bien puesto.

Tome los cinturones y una las dos lengüetas de la hebilla. (fig. 13). Empuje con fuerza las dos lengüetas de la hebilla unidas, dentro de la hebilla, hasta que escuche un “click” (Fig. 14). Para garantizar la seguridad, las dos lengüetas de la hebilla están diseñadas de forma tal que no resulte posible enganchar solo una de ellas.

Para tensar los cinturones de la silla de auto, tire de la cinta de regulación de los cinturones (F) hasta que queden bien pegados al cuerpo del niño (Fig. 15).

¡ADVERTENCIA! Los cinturones deben estar tensados y adherirse perfectamente al niño, aunque no demasiado: debe ser posible insertar un dedo entre el cinturón y el hombro del niño.

¡ADVERTENCIA! Compruebe que los cinturones no estén retorcidos.

Gire la silla de auto accionando la palanca de rotación (K), para colocarlo en posición contraria a la dirección de marcha (Fig. 16)

¡ADVERTENCIA! el REDUCTOR debe utilizarse desde el nacimiento hasta los 75 cm. Consulte el apartado 7. REDUCTOR.

6. USO DE LA SILLA DE AUTO EN LA DIRECCIÓN DE MARCHA (de 76 a 105 cm) Y COLOCACIÓN DEL NIÑO

¡ADVERTENCIA! La instalación en la dirección de marcha está permitida únicamente después de que el niño ha cumplido los 15 meses de edad.

Para ajustar la atura de los cinturones y del reposacabezas de la silla de auto, consulte el apartado 8. REGULACIÓN DEL REPOSACABEZAS Y DE LOS CINTURONES.

Presione la palanca de rotación (K) y, simultáneamente, gire el asiento de la silla de auto hacia sí (Fig. 17); esta posición ha sido pensada exclusivamente para facilitar la acomodación del niño en la silla de auto.

Antes de acomodar el niño, presione el botón de regulación de los cinturones (E) y, simultáneamente, sujete los dos cinturones de la silla de auto por debajo de las hombreras y tire de éstos hacia sí, para aflojarlos (Fig. 18).

Desenganche la hebilla (D) de los cinturones de la silla de auto pulsando el botón rojo (Fig. 19) y acomode el niño en la silla de auto.

¡ADVERTENCIA! Compruebe siempre que el niño esté sentado con el cuerpo bien adherido al respaldo de la silla de auto y con el separapiernas (I) bien puesto.

Tome los cinturones y una las dos lengüetas de la hebilla. (Fig. 20). Empuje con fuerza las dos lengüetas de la hebilla unidas, dentro de

la hebilla, hasta que escuche un “click” (Fig. 21). Para garantizar la seguridad, las dos lengüetas de la hebilla están diseñadas de forma tal que no resulte posible enganchar solo una de ellas. Para tensar los cinturones de la silla de auto, tire de la cinta de regulación de los cinturones (F) hasta que queden bien pegados al cuerpo del niño (Fig. 22).

¡ADVERTENCIA! Los cinturones deben estar tensados y adherirse perfectamente al niño, aunque no demasiado: debe ser posible insertar un dedo entre el cinturón y el hombro del niño.

¡ADVERTENCIA! Compruebe que los cinturones no estén retorcidos.

Gire la silla de auto accionando la palanca de rotación (K), para colocarlo en posición en la dirección de marcha (Fig. 23)

¡ADVERTENCIA! el REDUCTOR debe utilizarse desde el nacimiento hasta los 75 cm. Consulte el apartado 7. REDUCTOR.

7. REDUCTOR

La silla posee un cojín minirreductor compuesto por asiento y reposacabezas (Fig. 24). El cojín minirreductor con reposacabezas debe utilizarse desde el nacimiento hasta los 75 cm.

8. REGULACIÓN DEL REPOSACABEZAS Y DE LOS CINTURONES

La altura del reposacabezas y de los cinturones pueden ajustarse simultáneamente en 9 posiciones distintas, mediante el anillo de regulación del reposacabezas (G).

¡ADVERTENCIA! Para una correcta regulación, el reposacabezas debe colocarse de manera tal que los cinturones salgan del respaldo al nivel de los hombros del niño (Fig. 25).

Afloje los cinturones de la silla de auto mediante el botón de regulación (E) y, simultáneamente, sujete los dos cinturones de la silla de auto por debajo de las hombreras y tire de éstos hacia sí, para aflojarlos (Fig. 18), mientras tira hacia arriba del anillo de regulación (G) situado sobre el reposacabezas (Fig. 26); desplace el reposacabezas hasta lograr la posición que desea; seguidamente, suelte el anillo y acompañe el reposacabezas hasta oír el “click” que confirma

que se ha bloqueado.

¡ADVERTENCIA! Los cinturones deben estar tensados y adherirse perfectamente al niño, aunque no demasiado: a la altura de los hombros debe poder meterse un dedo entre el cinturón y el hombro del niño.

9. REGULACIÓN DE LA INCLINACIÓN DEL ASIENTO

La silla puede reclinarse en 4 posiciones. Para variar la inclinación, es necesario tirar de la palanca de reclinación de la silla (J) (Fig. 27). Cuando está instalada en sentido contrario a la dirección de marcha, la silla debe regularse en la posición de reclinación máxima (4).

¡ADVERTENCIA! Cuando está instalada en sentido contrario a la dirección de marcha no puede regularse en otras posiciones.

Cuando está instalada en la dirección de marcha, la silla puede regularse en las 4 posiciones previstas.

10. ROTACIÓN

La silla de auto posee un sistema de rotación del asiento a 360°, que se activa mediante la palanca (K).

Para facilitar la acomodación del niño dentro de la silla de auto puede utilizarse la posición intermedia a 90°.

¡ADVERTENCIA! No utilice la posición intermedia a 90° cuando el automóvil esté en movimiento.

11. REGULACIÓN DE LA HEBILLA DE LA SILLA DE AUTO

La hebilla de la silla de auto puede regularse en dos posiciones diferentes: A y B.

Al comprar el producto, la hebilla se encuentra en la posición A (Fig. 28).

Posición A: Puede utilizarse siempre;

Posición B: Puede utilizarse con niños grandes cuya altura sea superior a 60 cm;

Para pasar de la posición A, a la posición B, es necesario:

Quite el separapiernas acolchado (I), levante el forro del asiento y haga pasar la correa de la hebilla a través de la hendidura (Fig. 29), desde la posición A hasta la posición B (Fig. 30). Después de esta operación, compruebe que la

cinta no esté enrollada. Tire de la hebilla varias veces para cerciorarse de que haya quedado bien introducida. Tras la regulación, vuelva a forrar el asiento y a poner el separapiernas acolchado.

Para pasar de la posición B, a la posición A, repita las operaciones anteriores en orden inverso.

12. CAPOTA PARASOL

La capota parasol de red está incluida en algunas versiones de la silla.

Para instalar la capota solo hay que fijarla al reposacabezas de la silla de auto con los dos botones situados en la base de cada arco (Fig. 31) y, seguidamente, pasar el anillo de regulación del reposacabezas (G) por el ojal situado en la base de la capota (Fig. 32).

Para utilizarla, basta tirar del extremo y seleccionar la posición más adecuada para proteger el niño de los rayos de sol.

13. MANTENIMIENTO

Las operaciones de limpieza y mantenimiento deben ser realizadas únicamente por un adulto.

Limpieza de la funda:

La funda de la silla de auto puede quitarse completamente y lavarse a mano o en lavadora a 30°C. Para el lavado, siga las instrucciones que se exponen en la etiqueta del revestimiento.



Lavado en lavadora a 30 °C



No usar lejía



No secar en secadora



No planchar



No lavar en seco

No utilizar detergentes abrasivos ni disolventes. No centrifugar la funda y dejarla secar sin retorcerla.

La funda puede ser sustituida únicamente por un repuesto aprobado por el fabricante pues- to que constituye parte integrante de la silla y,

por tanto, un elemento de seguridad.

¡ADVERTENCIA! La silla no debe ser utilizada nunca sin la funda para no poner en riesgo la seguridad del niño.

Para quitar la funda, lleve a cabo el siguiente procedimiento:

Reposacabezas:

Extraiga el reposacabezas (Fig. 33) y, seguidamente, también el bolsillo de la solapa situada en la parte inferior (Fig. 34)

Asiento:

Desenganche los botones de la solapa central (Fig. 35), suelte los botones situados cerca de la palanca de reclinación (Fig. 36) y, seguidamente, quite la funda a la estructura (Fig. 37). Desmonte las hombreras, soltándolas del gancho metálico (Fig. 38), y también el separapiernas.

Para volver a forrar la silla de auto, repita las operaciones anteriores en sentido inverso.

LIMPIEZA DE LAS PARTES DE PLÁSTICO O DE METAL

Para la limpieza de las partes de plástico o metal barnizado, utilice solo un paño húmedo. Nunca utilice detergentes abrasivos o disolventes. Las partes móviles de la silla no deben ser lubricadas.

CONTROL DE LA INTEGRIDAD DE LOS COMPONENTES

Se recomienda comprobar regularmente la integridad y el estado de desgaste de los siguientes componentes:

Funda: Compruebe que el acolchado no se salga por las costuras, y que las costuras estén intactas y sin daños.

cinturones: Controle que no haya partes deshinchadas con evidente reducción del espesor de las correas, la cinta de regulación, el separapiernas, los hombros y la zona de regulación de los cinturones.

plástico: Revise el estado de desgaste de todas las partes de plástico que no deben presentar señales visibles de deterioro ni estar desteñidas.

¡ADVERTENCIA! En el caso de que la silla estuviera deformada o muy desgastada, será necesario sustituirla: podría haber perdido sus características originales de seguridad.

ALMACENAMIENTO DEL PRODUCTO

Cuando no esté instalada en el automóvil, se recomienda guardar la silla en un lugar seco, alejada de fuentes de calor y protegida del polvo, la humedad y la luz solar directa.

ELIMINACIÓN DEL PRODUCTO

Al final de la vida útil de la silla, suspenda su uso y dépositela en un punto de recogida de residuos adecuado. A efectos del respeto y la protección del medio ambiente, se deben separar los distintos tipos de residuos según establecen las normativas vigentes en el país de uso.

GARANTÍA

El producto está garantizado contra todo defecto de conformidad en condiciones normales de uso según lo previsto en las instrucciones. Por lo tanto, la garantía no se aplicará en caso de daños ocasionados por uso incorrecto, desgaste o hechos accidentales. Para la duración de la garantía sobre los defectos de conformidad se remite a las disposiciones específicas de la normativa nacional aplicable en el país de compra, si las hubiera.

PT SEAT2FIT (45-105 cm)

INSTRUÇÕES DE USO IMPORTANTÍSSIMO! PARA LER DE IMEDIATO

ATENÇÃO! ANTES DA UTILIZAÇÃO, REMOVA E ELIMINE EVENTUAIS SACOS DE PLÁSTICO E TODOS OS ELEMENTOS QUE FAZEM PARTE DA EMBALAGEM DO PRODUTO OU MANTENHA-OS FORA DO ALCANCE DAS CRIANÇAS. NO FIM DA VIDA DO PRODUTO, RECOMENDAMOS QUE SEPRE TODOS OS COMPONENTES DE ACORDO COM A RECOLHA SELETIVA DE LIXOS, CONFORME AS LEIS EM VIGOR.

ADVERTÊNCIAS:

- Esta Cadeira auto está homologada nos termos do Regulamento ECE R129/03 para o transporte de crianças com altura compreendida entre 45 cm e 105 cm.
- Os procedimentos de regulação da Cadeira auto devem ser efetuados exclusivamente por um adulto.
- Cada país prevê leis e regulamentos diferentes em matéria de segurança para o transporte de crianças no automóvel. Por este motivo, recomendamos entrar em contato com as autoridades locais para obter mais informações.
- Não permita que alguém utilize o produto sem ter lido as instruções.
- O risco de a criança sofrer alguma lesão grave, não só em caso de acidente mas também noutras circunstâncias (por ex. travagens bruscas, etc.), aumenta se as indicações dadas neste manual não forem escrupulosamente respeitadas.
- O produto destina-se exclusivamente a ser utilizado como Cadeira auto para automóvel e não para usar em casa.
- Nenhuma Cadeira auto pode garantir a segurança total da criança em caso de acidente, mas a utilização deste produto reduz o risco de ferimentos e de morte da criança.
- Utilize sempre a Cadeira auto devidamente instalada, mesmo em percursos curtos. Se não o fizer, estará a comprometer a segurança do seu filho. Verifique, em particular, se as correias do cinto da Cadeira auto estão devi-

damente esticadas e se não estão torcidas ou mal posicionadas.

- Após um acidente, ainda que ligeiro, a Cadeira auto deve ser substituída, dado que pode ter sofrido danos nem sempre visíveis a olho nu.
- Não utilize Cadeiras auto em segunda mão: poderão ter sofrido danos estruturais não visíveis a olho nu mas que podem comprometer a segurança do produto.
- NÃO utilize a cadeira auto por mais de 7 anos. Após esse período, as alterações dos materiais (por exemplo, devido à exposição à luz solar) podem reduzir ou comprometer a eficácia do produto.
- Não utilize uma Cadeira auto que se apresente danificada, deformada, excessivamente desgastada ou com alguma peça em falta, pois poderá ter perdido as características originais de segurança.
- Não faça alterações ou acrescentos ao produto sem aprovação do fabricante. Não instale acessórios, peças de substituição e componentes não fornecidos e aprovados pelo fabricante para utilização com a Cadeira auto.
- Não coloque objetos, por exemplo almofadas ou mantas, entre a Cadeira auto e o banco do automóvel ou entre a criança e a Cadeira auto: em caso de acidente, a Cadeira auto pode não funcionar corretamente.
- Certifique-se de que não se encontram objetos entre a Cadeira auto e o banco do automóvel ou entre a Cadeira auto e a porta do automóvel.
- Certifique-se de que os bancos do automóvel (dobráveis, rebatíveis ou giratórios) estão fixados corretamente.
- Certifique-se de que não são transportados no interior do veículo, nomeadamente na chapeleira, objetos ou bagagens que não tenham sido fixados ou colocados de forma segura: em caso de acidente ou travagem brusca podem ferir os passageiros.
- Não permita que as crianças brinquem com componentes ou partes da Cadeira auto.
- Nunca deixe a criança sozinha no automóvel, pode ser perigoso!
- Não transporte na Cadeira auto mais de uma criança de cada vez.
- Assegure-se de que todos os passageiros do automóvel utilizam o cinto de segurança, não

só para a sua própria segurança, mas também para que durante a viagem, em caso de acidente ou travagem brusca, não possam ferir a criança.

- **ATENÇÃO!** Nas operações de regulação, certifique-se de que as partes móveis da Cadeira auto não entram em contacto com o corpo da criança.
- Quando o veículo estiver em movimento, se necessitar de efetuar qualquer operação de regulação relativa à Cadeira auto ou ao posicionamento da criança, pare o veículo num local seguro.
- Certifique-se sempre de que a criança não abre o fecho do cinto de segurança da Cadeira auto e de que não manipula nenhum dos seus componentes.
- Durante a viagem, evite dar à criança alimentos como chupa-chupas, gelados ou outros alimentos com pauzinho. em caso de acidente ou travagem brusca, poderão feri-la.
- Verifique se as partes abdominais do cinto, que retém a criança, estão apoiadas corretamente na pélvis para que fique contida e não prima o abdómen em caso de impacto.
- Em viagens longas, faça paragens frequentes: A criança cansa-se facilmente quando está na Cadeira auto e precisa de se mexer. Faça a criança entrar e sair do veículo pelo lado do passeio.
- Não retire as etiquetas e a marca do produto.
- Evite uma exposição prolongada da cadeira auto ao sol: pode provocar alteração de cor nos materiais e tecidos.
- Nos primeiros meses após o nascimento, os bebés podem ter dificuldade para respirar na posição sentada. Evite deixar os bebés dormirem na cadeira até que consigam elevar a cabeça sozinhos.
- Se o veículo tiver ficado parado ao sol, inspecione cuidadosamente a Cadeira auto antes de sentar a criança; algumas partes poderão estar excessivamente quentes. Nesse caso, deixe-as arrefecer antes de sentar a criança, de modo a evitar queimaduras.
- Os recém-nascidos prematuros com menos de 37 semanas de gestação podem correr perigo na Cadeira auto. Estes recém-nascidos podem ter dificuldade respiratória enquanto estão sentados na Cadeira auto. Assim, é aconselhável consultar o seu médico ou o

pessoal hospitalar antes de deixar o hospital, para que observem o seu filho e recomendem a Cadeira auto mais adequada.

- A sociedade Artsana declina qualquer responsabilidade pelo uso impróprio do produto e por uma utilização diferente da indicada nestas instruções.

1. COMPONENTES
2. CARACTERÍSTICAS DO PRODUTO
3. LIMITAÇÕES E REQUISITOS DE UTILIZAÇÃO RELATIVOS AO PRODUTO E AO BANCO DO AUTOMÓVEL
4. INSTALAÇÃO DA CADEIRA AUTO
5. UTILIZAÇÃO DA CADEIRA AUTO NO SENTIDO INVERSO À MARCHA (de 45 a 105 cm) E COLOCAÇÃO DA CRIANÇA
6. UTILIZAÇÃO DA CADEIRA AUTO NO SENTIDO DA MARCHA (de 76 cm a 105 cm) E COLOCAÇÃO DA CRIANÇA
7. REDUTOR
8. REGULAÇÃO DO APOIO DA CABEÇA E DAS CORREIAS DOS OMBROS
9. REGULAÇÃO DA RECLINAÇÃO DA CADEIRA
10. ROTAÇÃO
11. REGULAÇÃO DO FECHO DA CADEIRA AUTO
12. CAPOTA PARA-SOL
13. MANUTENÇÃO

1. COMPONENTES

Fig. A

- A. Redutor
- B. Protetores das correias dos ombros
- C. Correias do cinto da Cadeira auto
- D. Fecho de bloqueio/abertura do cinto
- E. Botão de regulação da tensão do cinto
- F. Correia reguladora da tensão do cinto
- G. Anel de regulação do apoio da cabeça
- H. Forro
- I. Correia separadora de pernas e protetor acolchoado
- J. Manípulo de reclinación da Cadeira auto
- K. Manípulo de rotação

Fig. B

- L. Side Safety System
- M. Conectores Isofix
- N. Botões dos conectores Isofix

- O. Indicador de bloqueio do sistema Isofix
- P. Perna de suporte
- Q. Botões de regulação da altura da perna de suporte
- R. Indicador de instalação correta da perna de suporte
- S. Arco anti-ressalto

2. CARACTERÍSTICAS DO PRODUTO

Esta Cadeira auto está homologada nos termos do Regulamento ECE R129/03 para o transporte de crianças com altura compreendida entre 45 cm e 105 cm (≤ 19 kg).

ADVERTÊNCIA

Este produto é um avançado sistema de retenção para crianças "I-Size". Está homologado nos termos do Regulamento N.º 129, para a utilização em bancos de veículos automóveis "compatíveis com os sistemas i-Size", como indicado pelo fabricante do veículo no respetivo Manual. Em caso de dúvidas, consulte o fabricante do sistema de retenção para crianças, ou o revendedor.

3. LIMITAÇÕES E REQUISITOS DE UTILIZAÇÃO RELATIVOS AO PRODUTO E AO BANCO DO AUTOMÓVEL

ATENÇÃO! Respeite escrupulosamente as seguintes limitações e requisitos de utilização relativos ao produto e ao banco do automóvel: caso contrário, a segurança será comprometida. Esta Cadeira auto pode ser instalada em ambos os sentidos da marcha do veículo.

A Cadeira auto pode ser instalada no sentido inverso à marcha quando a altura da criança se encontra entre os 45 e os 105 cm. A Cadeira auto pode ser instalada no sentido da marcha, a partir dos 76 cm de altura da criança.

IMPORTANTE! Não instale a cadeira auto no sentido da marcha enquanto a criança não tiver 15 meses. A Chicco aconselha a manter a cadeira auto no sentido inverso à marcha durante o maior período de tempo possível.

ATENÇÃO! Desative o airbag do passageiro quando a criança viajar no banco da frente, ao lado do condutor, no sentido inverso à marcha.

ATENÇÃO! No caso de utilização em veículos

equipados com cintos de segurança traseiros com airbag integrado (cintos de segurança insufláveis), a interação entre a secção insuflável do cinto do veículo e esta Cadeira auto pode provocar lesões graves ou morte. Durante a instalação com o sistema Isofix, o cinto de segurança não deve ser apertado por trás da Cadeira auto porque ativa a parte insuflável do cinto.

A Cadeira auto pode ser utilizada em todos os bancos de automóveis homologados com a norma i-Size (verifique o livro de instruções do veículo) e nos bancos dos automóveis pertencentes à "Lista de compatibilidade dos veículos" fornecida com a Cadeira auto.

O banco do automóvel deve estar posicionado no sentido da marcha. Nunca instale esta Cadeira auto em bancos virados lateralmente ou posicionados no sentido inverso à marcha (Fig. 1).

4. INSTALAÇÃO DA CADEIRA AUTO

Na embalagem, a Cadeira auto está posicionada para utilização no sentido inverso à marcha. Extraia a perna de suporte (P) do respetivo encaixe (Fig. 2).

Retire completamente ambos os conectores Isofix (M) carregando nos botões (N) (Fig. 3).

Para facilitar o bloqueio dos conectores Isofix, é possível utilizar as guias específicas fornecidas, prendendo-as nos pontos de ancoragem Isofix do automóvel (Fig. 4).

Prenda ambos os conectores Isofix (M) aos respetivos engates Isofix situados no banco do automóvel, entre o encosto e o assento, um clique característico sinalizará que os conectores foram fixados e os respetivos indicadores (O) tornar-se-ão verdes (Fig. 5). Empurre com força a Cadeira auto contra o encosto do automóvel (Fig. 6).

ATENÇÃO! Certifique-se de que o bloqueio foi efetuado corretamente de ambos os lados, puxando a Cadeira para si. Verifique, ao mesmo tempo, se a Cadeira auto adere perfeitamente ao encosto do automóvel.

A instalação da Cadeira auto SÓ fica concluída depois de fixar a perna de suporte (P).

Coloque a perna de suporte (P) e regule-a através dos botões de regulação (Q) específi-

cos (Fig. 7). Quando a perna de suporte estiver devidamente instalada, o indicador (R) ficará verde (Fig. 8).

ATENÇÃO! Certifique-se de que a perna de suporte está sempre em contacto com o piso do veículo.

5. UTILIZAÇÃO DA CADEIRA AUTO NO SENTIDO INVERSO À MARCHA (de 45 a 105 cm) E COLOCAÇÃO DA CRIANÇA

ATENÇÃO! as únicas posições permitidas, quando o veículo está em movimento, são as posições no sentido inverso à marcha e no sentido da marcha (Fig. 9).

ATENÇÃO! A instalação no sentido inverso à marcha é obrigatória até a criança atingir os 15 meses de idade (no mínimo).

ATENÇÃO! Para poder utilizar a Cadeira auto no sentido inverso à marcha, certifique-se de que a mesma se encontra na posição de máxima reclinção.

Pressione o manípulo de rotação (K) e, simultaneamente, rode a Cadeira auto na sua direção (Fig. 10); esta posição foi pensada exclusivamente para facilitar a colocação da criança na Cadeira auto.

Antes de colocar a criança na Cadeira auto, prima o botão de regulação do cinto (E) e simultaneamente, segure as duas correias da Cadeira auto por baixo dos protetores dos ombros e puxe-as para si, para as folgar (Fig. 11).

Abra o fecho (D) das correias da Cadeira auto premindo o botão vermelho (Fig. 12) e coloque a criança na cadeira.

ATENÇÃO! Certifique-se sempre de que a criança está sentada com o corpo bem apoiado no encosto da Cadeira auto e com a correia separadora de pernas (I) posicionada corretamente.

Pegue nas correias e una as duas linguetas do fecho. (fig. 13). Empurre com força as duas linguetas unidas entre si, no interior do fecho, até ouvir um “clique” (Fig. 14). Para garantir a sua segurança, as duas linguetas do fecho foram estudadas de forma a impedir que se consiga fixar apenas uma, ou uma de cada vez.

Para esticar as correias da Cadeira auto, puxe a correia de regulação (F) até estas aderirem bem ao corpo da criança (Fig. 15).

ATENÇÃO! Todas as correias devem estar bem esticadas e aderentes ao corpo da criança mas não excessivamente: à altura dos ombros, deve ser possível introduzir um dedo entre a correia e o corpo da criança.

ATENÇÃO! Certifique-se de que as correias não estão torcidas.

Rode a Cadeira auto pressionando o manípulo de rotação (K) para a posicionar no sentido inverso à marcha (Fig.16)

ADVERTÊNCIA! o REDUTOR deve ser utilizado desde o nascimento até aos 75 cm. Consulte o parágrafo 7. REDUTOR.

6. UTILIZAÇÃO DA CADEIRA AUTO NO SENTIDO DA MARCHA (de 76 cm a 105 cm) E COLOCAÇÃO DA CRIANÇA

ATENÇÃO! A instalação no sentido da marcha só é possível depois de a criança fazer 15 meses.

Para regular a altura das correias e o apoio da cabeça da Cadeira auto, consulte o parágrafo 8. REGULAÇÃO DO APOIO DA CABEÇA E DAS CORREIAS.

Pressione o manípulo de rotação (K) e, simultaneamente, rode a Cadeira auto na sua direção (Fig. 17); esta posição foi pensada exclusivamente para facilitar a colocação da criança na Cadeira auto.

Antes de colocar a criança na Cadeira auto, prima o botão de regulação do cinto (E) e simultaneamente, segure as duas correias da Cadeira auto por baixo dos protetores dos ombros e puxe-as para si, para as folgar (Fig. 18).

Abra o fecho (D) da Cadeira auto premindo o botão vermelho (Fig. 19) solte as correias e coloque a criança na cadeira.

ATENÇÃO! Certifique-se sempre de que a criança está sentada com o corpo bem apoiado no encosto da Cadeira auto e com a correia separadora de pernas (I) posicionada corretamente.

Pegue nas correias e una as duas linguetas do fecho. (Fig. 20). Empurre com força as duas linguetas unidas entre si, no interior do fecho, até ouvir um “clique” (Fig. 21). Para garantir a sua segurança, as duas linguetas do fecho foram estudadas de forma a impedir que se consiga fixar apenas uma, ou uma de cada vez.

Para esticar as correias da Cadeira auto, puxe a correia de regulação (F) até estas aderirem bem ao corpo da criança (Fig. 22).

ATENÇÃO! Todas as correias devem estar bem esticadas e aderentes ao corpo da criança mas não excessivamente: à altura dos ombros, deve ser possível introduzir um dedo entre a correia e o corpo da criança.

ATENÇÃO! Certifique-se de que as correias não estão torcidas.

Rode a Cadeira auto pressionando o manípulo de rotação (K) para a posicionar no sentido da marcha (Fig.23).

ADVERTÊNCIA! o REDUTOR deve ser utilizado desde o nascimento até aos 75 cm. Consulte o parágrafo 7. REDUTOR.

7. REDUTOR

A Cadeira auto está equipada com uma almofada redutora composta por assento e apoio de cabeça (Fig. 24).

A almofada redutora juntamente com o apoio da cabeça deve ser utilizada desde o nascimento até aos 75 cm.

8. REGULAÇÃO DO APOIO DA CABEÇA E DAS CORREIAS DOS OMBROS

A altura do apoio da cabeça e das correias dos ombros pode ser regulada simultaneamente em 9 posições diferentes, através do anel de regulação do apoio da cabeça (G).

ATENÇÃO! Para uma regulação correta, o apoio da cabeça deve estar posicionado de modo que as correias saiam do encosto à altura dos ombros da criança (Fig. 25).

Afrouxe as correias da Cadeira auto através do botão de regulação (E) e, simultaneamente, segure nas duas correias da Cadeira auto por baixo dos protetores dos ombros e puxe-as para si, para as folgar (Fig. 18). Em seguida, puxe para cima o anel de regulação (G) existente sobre o apoio da cabeça (Fig. 26) e desloque o apoio da cabeça até obter a posição pretendida; solte o anel e empurre o apoio da cabeça até ouvir um estalido que confirme que ficou bem bloqueado.

ATENÇÃO! Todas as correias devem estar bem esticadas e aderentes ao corpo da criança mas não excessivamente: à altura dos ombros da

criança, deve ser possível introduzir um dedo entre a correia e o corpo da criança.

9. REGULAÇÃO DA RECLINAÇÃO DA CADEIRA

A Cadeira auto dispõe de 4 posições de reclinção. Para mudar o ângulo de reclinção, puxe o manípulo de reclinção da Cadeira auto (J) (Fig. 27). Quando a cadeira auto estiver instalada no sentido inverso à marcha, deve ser regulada para a máxima reclinção (4).

ATENÇÃO! Quando estiver instalada no sentido inverso à marcha, as outras posições não podem ser utilizadas.

Quando a cadeira auto estiver instalada no sentido da marcha, pode ser regulada nas 4 posições de reclinção previstas.

10. ROTAÇÃO

A Cadeira auto está equipada com um sistema de rotação de 360° que se ativa pressionando o manípulo (K).

Para facilitar a colocação da criança na Cadeira auto, é possível utilizar a posição intermédia a 90°.

ATENÇÃO! Não utilize a posição intermédia a 90° quando o veículo estiver em movimento.

11. REGULAÇÃO DO FECHO DA CADEIRA AUTO

O fecho da cadeira auto pode ser regulado em duas posições diferentes: A e B.

No momento da aquisição, o fecho encontra-se na posição A (Fig. 28).

Posição A: Pode ser sempre utilizada;

Posição B: Pode ser utilizada para as crianças maiores com altura superior a 60 cm; Para passar da posição A para a posição B, proceda do seguinte modo:

Retire a correia separadora de pernas acolchoada (I), levante o revestimento têxtil do assento e faça passar a correia do fecho pela abertura (Fig. 29) da posição A para a posição B (Fig. 30). Após esta operação, certifique-se de que a correia não ficou enrolada nem torcida. Puxe o fecho várias vezes para garantir que está corretamente inserido. Após a regulação, volte a colocar o revestimento do assento e reposicione o protetor acolchoado na correia

separadora de pernas.

Para passar da posição B para a posição A, repita as operações acima descritas pela ordem inversa.

12. CAPOTA PARA-SOL

A capota para-sol de rede está incluída nalgumas versões da cadeira.

Para instalar a capota, basta fixá-la ao apoio da cabeça da Cadeira auto utilizando as duas molas de pressão localizadas na base de cada arco (Fig. 31) e, em seguida, passar o anel de regulação do apoio da cabeça (G) através da ranhura localizada na base da capota (Fig. 32). Para usá-la, basta puxar a sua extremidade e escolher a posição mais adequada para proteger a criança dos raios do sol.

13. MANUTENÇÃO

As operações de limpeza e manutenção devem ser efetuadas apenas por um adulto.

Limpeza do forro:

O forro da Cadeira auto é completamente removível e lavável à mão ou na máquina a 30 °C. Para a lavagem, siga as instruções indicadas na etiqueta do revestimento.



Lavar na máquina a 30 °C



Não usar lixívia



Não secar na máquina



Não passar a ferro



Não limpar a seco

Nunca utilize detergentes abrasivos ou solventes.

Não centrifugue o forro e deixe-o secar sem torcer.

O revestimento pode ser substituído apenas por outro aprovado pelo fabricante, pois constitui parte integrante da Cadeira auto e, portanto, é um elemento de segurança.

ATENÇÃO! A Cadeira auto nunca deve ser utilizada sem o revestimento, para não comprometer a segurança da criança.

Para remover o revestimento têxtil, proceda conforme indicado em seguida:

Apoio da cabeça:

Retire o apoio da cabeça (Fig. 33) e também o bolso da aba situada na sua parte inferior (Fig. 34)

Assento:

Solte as molas da parte central (Fig. 35) e as molas situadas junto ao manípulo de reclinacão (Fig. 36) para, em seguida, retirar o revestimento têxtil da estrutura (Fig. 37). Remova os protetores dos ombros retirando-os do gancho metálico (Fig. 38) e o protetor da correia separadora de pernas.

Para voltar a colocar o revestimento na Cadeira auto, repita as operações acima descritas pela ordem inversa.

LIMPEZA DOS COMPONENTES DE PLÁSTICO E DE METAL

Para a limpeza dos componentes em plástico ou em metal pintado, utilize apenas um pano húmido. Nunca utilize detergentes abrasivos ou solventes. As partes móveis da Cadeira auto não devem, de modo algum, ser lubrificadas.

VERIFICAÇÃO DA INTEGRIDADE DOS COMPONENTES

É aconselhável verificar regularmente a integridade e o estado de desgaste dos seguintes componentes:

Forro: certifique-se de que não estão a desfazer-se nem a sair para fora do revestimento, partes do enchimento. Verifique o estado das costuras, que devem estar sempre intactas.

cintos: verifique se o material têxtil está a desfazer-se e se há uma evidente redução da espessura na zona da correia reguladora, na correia separadora de pernas, nas correias dos ombros e na zona da peça de união das mesmas.

plásticos: verifique o estado de desgaste de todos os componentes em plástico, que não devem apresentar evidentes sinais de deterioração nem perda de cor.

ATENÇÃO! Se a Cadeira auto estiver deformada ou muito desgastada deve ser substituída: pois poderá ter perdido as características originais de segurança.

CONSERVAÇÃO DO PRODUTO

Quando não está instalada no automóvel, é aconselhável conservar a cadeira auto num local seco, longe de fontes de calor e ao abrigo do pó, da humidade e da luz solar direta.

ELIMINAÇÃO DO PRODUTO

Atingido o limite de utilização previsto para a Cadeira auto, deixe de a usar e coloque-a no lixo. Por respeito ao meio ambiente, separe os diferentes tipos de resíduos de acordo com a legislação vigente no seu País.

GARANTIA

O produto dispõe de garantia contra qualquer defeito de conformidade, verificado em condições normais de utilização, de acordo com o disposto nas instruções para utilização. A garantia não poderá portanto aplicar-se relativamente a danos no produto provocados por utilização imprópria, desgaste ou acidente. O prazo de validade da garantia sobre defeitos de conformidade remete-se para as disposições específicas das normas nacionais aplicáveis no país de aquisição, se houver.

SEAT2FIT (45-105 cm)

NÁVOD K POUŽITÍ VELMI DŮLEŽITÉ! PŘEČTĚTE SI POZORNĚ PŘILOŽENÉ POKYNY PRO POUŽITÍ!

UPOZORNĚNÍ! PŘED POUŽITÍM ODSTRÁŇTE A ZLIKVIDUJTE PŘÍPADNĚ PLASTOVÉ SÁČKY A VŠECHNY ČÁSTI OBALU TOHOTO VÝROBKU NEBO JE ALESPOŇ UCHOVEJTE MIMO DOSAH DĚTÍ. DOPORUČUJEME TYTO ČÁSTI VYHODIT DO TŘÍDĚNÉHO ODPADU V SOULADU S PLATNÝMI VYHLÁŠKAMI A NAŘÍZENÍMI.

UPOZORNĚNÍ:

- Tato autosedačka je homologována v souladu s nařízením ECE R129/03, které upravuje problematiku přepravy dětí s tělesnou výškou od 45 do 105 cm.
- Úpravy autosedačky musí být prováděny výhradně dospělou osobou.
- V jednotlivých státech platí různé vyhlášky a bezpečnostní předpisy vztahující se na přepravu dětí v automobilu. Proto je vhodné se obrátit na místní orgány ohledně podrobnějších informací.
- Nedovolte, aby kdokoliv používal výrobek, aniž by se obeznámil s tímto návodem.
- Riziko vážného poranění dítěte nejen v případě nehody, ale i za jiných okolností (např. při prudkém zabrzdění) je větší, jestliže pokyny uvedené v tomto návodu nejsou přísně dodržovány.
- Výrobek je určen pro použití výhradně jako autosedačka, a nikoli pro využití v domácím prostředí.
- Žádná autosedačka nezaručí úplnou bezpečnost dítěte v případě nehody, ale její použití snižuje riziko zranění nebo smrti dítěte.
- Vždy používejte správně nainstalovanou autosedačku, a to i pro krátké jízdy. Pokud tak neučiníte, ohrožujete bezpečnost dítěte. Zkontrolujte zejména správné napnutí bezpečnostních pásů autosedačky a zda pásy nejsou přetočené nebo nesprávně umístěné.
- I při malé dopravní nehodě může dojít k poškození autosedačky, jež není postřehnutelné pouhým okem; proto je nutné autosedačku

vyměnit.

- Nepoužívejte autosedačku zakoupenou v bazarech nebo z druhé ruky: mohlo dojít k vážnému poškození struktury autosedačky, i když není znatelné pouhým okem, ale které mohlo snížit bezpečnost výrobku!
- Výrobek **NEPOUŽÍVEJTE** po dobu delší než 7 let. Po této době může změna materiálu (např. z důvodu vystavení slunečnímu záření) omezit nebo znehodnotit funkčnost výrobku.
- Nepoužívejte autosedačku, je-li poškozená, deformovaná, silně opotřebovaná nebo chybí-li některá její část: taková by mohla ztratit své původní vlastnosti, a nespĺňovala by tak předepsané bezpečnostní požadavky.
- Na výrobku nesmí být provedena žádná úprava nebo změna bez předchozího souhlasu výrobce. Nepoužívejte k této autosedačce doplňky, náhradní díly nebo části, které nejsou dodávány nebo schváleny výrobcem pro daný typ autosedačky.
- Nepoužívejte žádné předměty, jako například polštářky nebo deky, k podložení autosedačky na sedadle nebo dítěte v autosedačce: v případě nehody by autosedačka nemusela být plně funkční.
- Zkontrolujte, zda se mezi autosedačkou a sedadlem nebo mezi autosedačkou a dveřmi nenachází žádný předmět.
- Zkontrolujte, zda jsou sedadla vozidla (sklápací, posuvná nebo otočná) dobře zajištěna.
- Zkontrolujte, zda nevezete ve vozidle volně ležící nebo špatně upevněné předměty a zavazadla, a to zvláště na zadní odkládací desce: v případě nehody nebo prudkého zabrzdění by mohly zranit cestující ve vozidle.
- Nedovolte, aby si děti hrály s díly nebo částmi autosedačky.
- Nikdy nenechávejte dítě ve vozidle samotné. Mohlo by to být nebezpečné!
- Nikdy nevozte v autosedačce více než jedno dítě.
- Ujistěte se, zda mají všichni spolujezdcové bezpečnostní pás zapnutý, a to jak pro jejich vlastní bezpečnost, tak i proto, že by v případě nehody nebo prudkého zabrzdění mohli zranit vaše dítě.
- **UPOZORNĚNÍ!** Při úpravě polohy autosedačky ověřte, zda její pohyblivé části nemohou při provádění tohoto úkonu přijít do kontaktu

s tělem dítěte.

- Neupravujte polohu dítěte v autosedačce nebo polohu autosedačky za jízdy. Nejprve zastavte na bezpečném místě.
- Pravidelně kontrolujte, zda se dítěti nepodařilo rozepnout sponu bezpečnostního pásu a zda si nehraje s autosedačkou nebo s některou její částí.
- Nedávejte dítěti během cesty pokrmy na špejli, především lízátka nebo zmrzlinu. V případě nehody nebo prudkého zabrzdění by se mohlo zranit!
- Překontrolujte, zda břišní část pásu, který přidržuje dítě, správně přiléhá na oblast páneve tak, že ji obepíná, aby v případě nárazu pás netlačil na břicho.
- Během dlouhých cest doporučujeme dělat časté zastávky: Dítě se v autosedačce velmi snadno unaví a potřebuje pohyb. Doporučujeme nechat dítě nastupovat a vystupovat ze strany chodníku.
- Neodstraňujte z výrobku štítky a značky.
- Nenechávejte autosedačku delší dobu na slunci: dlouhodobé vystavení slunečním paprskům může způsobit vyblednutí barev a látek.
- V prvních měsících po narození mohou mít děti problémy s dýcháním v poloze vsedě. Nedovolte, aby děti usnuly v sedačce, když ještě nejsou schopny samy zvednout hlavu.
- Pokud auto zůstalo dlouho stát na slunci, pozorně autosedačku zkontrolujte, dříve než do ní dítě usadíte; některé části by mohly být rozpálené: pokud ano, nechte je vychladnout dříve, než dítě usadíte, abyste zabránili popáleninám!
- Pro děti narozené předčasně, před 37. týdnem těhotenství, může být autosedačka nebezpečná. Tito novorozenci usazení do autosedačky mohou mít problémy s dýcháním. Doporučujeme vám obrátit se na vašeho lékaře nebo na lékařský personál, aby posoudil stav vašeho dítěte a doporučil vám vhodnou autosedačku ještě předtím, než odejdete z porodnice.
- Společnost Artsana nenese žádnou odpovědnost za nesprávné používání výrobku a za jakékoli používání odlišným způsobem nebo k jiným účelům, než je uvedeno v tomto návodu.

1. ČÁSTI

2. VLASTNOSTI VÝROBKU

3. OMEZENÍ PŘI POUŽÍVÁNÍ VÝROBKU A POŽADAVKY NA SEDADLO VOZIDLA
4. INSTALACE AUTOSEDAČKY
5. POUŽITÍ AUTOSEDAČKY PROTI SMĚRU JÍZDY (45 - 105 cm) A UMÍSTĚNÍ DÍTĚTE
6. POUŽITÍ AUTOSEDAČKY VE SMĚRU JÍZDY (od 76 cm do 105 cm) A UMÍSTĚNÍ DÍTĚTE
7. REDUKCE
8. ÚPRAVA OPĚRKY HLAVY A PÁSŮ
9. ÚPRAVA SKLONU SEDÁTKA
10. OTOČENÍ
11. NASTAVENÍ PŘEZKY AUTOSEDAČKY
12. SLUNEČNÍ STRÍŠKA
13. ÚDRŽBA

1. ČÁSTI

Obr. A

- A. Redukce
- B. Ramenní popruhy
- C. Bezpečnostní pásy autosedačky
- D. Přezka pro zapnutí/rozepnutí pásů
- E. Tlačítko pro úpravu délky pásů
- F. Pás na úpravu délky pásů
- G. Kolečko pro nastavení opěrky hlavy
- H. Potah
- I. Polstrovaný pás mezi nohama dítěte
- J. Páčka na úpravu sklonu autosedačky
- K. Páčka na otočení

Obr. B

- L. Side Safety System
- M. Konektory Isofix
- N. Tlačítka konektorů Isofix
- O. Ukazatelé potvrzují upevnění systému Isofix
- P. Podpěrná noha (Support Leg)
- Q. Ovládací prvky pro nastavení výšky podpěrné nohy
- R. Ukazatel správné montáže podpěrné nohy
- S. Rebound bar

2. VLASTNOSTI VÝROBKU

Tato autosedačka je homologována v souladu s nařízením ECE R129/03, které upravuje problematiku přepravy dětí s tělesnou výškou od 45 cm do 105 cm (≤ 19 kg).

POZOR

Jedná se o pokročilý dětský zádržný systém „i-Size“. Zařízení je schváleno Vyhláškou č. 129

pro použití na sedadlech ve vozidle „kompatibilních se systémem i-Size“. Tato místa jsou popsána v návodu na použití vašeho vozidla. V případě pochybností se obraťte na výrobce zařízení nebo jeho prodejce.

3. OMEZENÍ PŘI POUŽÍVÁNÍ VÝROBKU A POŽADAVKY NA SEDADLO VOZIDLA

UPOZORNĚNÍ! Striktně dodržujte následující omezení a požadavky týkající se používání výrobku a sedadla vozidla: v opačném případě není zaručena plná bezpečnost.

Tato dětská autosedačka může být instalována proti směru jízdy nebo po směru jízdy vozidla.

Dětská autosedačka může být instalována proti směru jízdy, má-li dítě tělesnou výšku od 45 cm do 105 cm. Dětská autosedačka může být instalována po směru jízdy od výšky 76 cm.

DŮLEŽITÉ! Neinstalujte dětskou autosedačku po směru jízdy, dokud dítě není starší 15 měsíců. Firma Chicco doporučuje používat autosedačku pokud možno co nejdéle v poloze proti směru jízdy.

UPOZORNĚNÍ! Cestuje-li dítě na předním sedadle vozu v poloze proti směru jízdy, je nutné deaktivovat airbag spolujezdce.

UPOZORNĚNÍ! V případě použití ve vozidlech vybavených zadními bezpečnostními pásy s integrovanými airbagy (nafukovací pásy), tak interakce nafukovací části bezpečnostního pásu vozidla s tímto dětským zadržným systémem může mít za následek vážné zranění nebo smrt. Při instalaci se systémem Isofix nesmí být bezpečnostní pás upevněn za autosedačkou, protože by byla použita nafukovací část pásu.

Dětskou autosedačku lze použít na všech homologovaných sedadlech i-Size (zkontrolujte návod k použití vozidla) a na sedadlech vozidel uvedených na „Seznamu kompatibilních vozidel“, dodaném s autosedačkou.

Sedadlo vozidla musí být otočeno ve směru jízdy. Nikdy nepřipevňujte autosedačku na sedadla, která jsou otočena bokem nebo proti směru jízdy (obr. 1).

4. INSTALACE AUTOSEDAČKY

V balení je autosedačka umístěna pro použití

proti směru jízdy.

Vyjmete podpěrnou nohu (P) z jejího uložení (obr. 2).

Úplně vyjměte oba konektory Isofix (M) stiskem tlačítek (N) (obr. 3).

Pro usnadnění uchycení konektorů Isofix lze použít speciální dodaná vodítka, která se připevní na úchyty Isofix automobilu (obr. 4).

Připojte oba konektory Isofix (M) k příslušným úchytným Isofix umístěným na autosedačce mezi opěrku zad a sedadlem, charakteristické zacvaknutí bude signalizovat, že konektory byly zapojeny, a příslušné indikátory (O) se rozsvítí zeleně (obr. 5). Pevně zatlačte autosedačku proti opěrce zad vozidla (obr. 6).

UPOZORNĚNÍ! Ujistěte se, že je autosedačka správně zaháknutá na obou stranách, zatáhněte autosedačku směrem k sobě. Současně ověřte perfektní přilnavost autosedačky k opěrce zad vozidla.

Připevnění autosedačky je kompletní **POUZE** a výhradně po instalaci podpěrné nohy (P).

Umístěte podpěrnou nohu (P) a nastavte ji pomocí příslušných ovládacích prvků (Q) (obr. 7). Pokud je podpěrná noha správně nainstalována, indikátor (R) bude zelený (obr. 8).

UPOZORNĚNÍ! Ujistěte se, že podpěrná noha je vždy v kontaktu s podlahou vozidla.

5. POUŽITÍ AUTOSEDAČKY PROTI SMĚRU JÍZDY (od 45 do 105 cm) A UMÍSTĚNÍ DÍTĚTE

UPOZORNĚNÍ! když je vozidlo v pohybu, jsou povoleny pouze pozice proti a ve směru jízdy (Obr. 9).

UPOZORNĚNÍ! Instalace v poloze proti směru jízdy je povinná, dokud dítě není starší 15 měsíců.

UPOZORNĚNÍ! Abyste mohli dětskou autosedačku používat proti směru jízdy, ujistěte se, že je sedadlo autosedačky v poloze maximálního sklonu.

Stiskněte páčku otáčení autosedačky (K) a současně otočte sedadlo autosedačky směrem k sobě (obr. 10). Tato poloha byla navržena výhradně pro usnadnění uložení dítěte do autosedačky.

Dříve než do autosedačky usadíte dítě, stiskněte tlačítko na úpravu pásů (E) a současně

uchopte oba pásy autosedačky pod ramenními popruhy a zatáhněte je směrem k sobě tak, aby se uvolnily (obr. 11).

Rozepněte přezku (D) pásů autosedačky stisknutím červeného tlačítka (obr. 12) a uložte dítě do autosedačky.

UPOZORNĚNÍ! Vždy se ujistěte, že dítě sedí s tělem pevně přilnutým k zadní části autosedačky a se správně umístěným pásem mezi nohama (I).

Uchopte pásy a spojte oba jazýčky přezky. (obr. 13). Rázně zatlačte oba jazýčky do přezky, dokud neuslyšíte „kliknutí“ (obr. 14). Aby byla zajištěna bezpečnost, jsou oba jazýčky vyrobeny tak, aby se zabránilo zapnutí pouze jednoho z nich nebo zapnutí jednoho jazýčku po druhém.

Pokud chcete napnout pásy autosedačky, zatáhněte za pás na úpravu délky pásů (F), dokud nebudou dobře přiléhat k tělu dítěte (obr. 15).

UPOZORNĚNÍ! Pásy musí být dobře napnuté a přiléhat k dítěti, ale ne příliš: ve výši ramen musí být vždy možné zastrčit prst mezi pás a rameno dítěte.

UPOZORNĚNÍ! Zkontrolujte, zda nejsou pásy nikde přetočeny.

Otočte autosedačku pomocí páky otáčení (K) pro její umístění proti směru jízdy (obr. 16)

UPOZORNĚNÍ! REDUKCI je možné používat od narození do 75 cm. Viz odstavec 7. REDUKCE.

6. POUŽITÍ AUTSEDAČKY VE SMĚRU JÍZDY (od 76 cm do 105 cm) A UMÍSTĚNÍ DÍTĚTE

UPOZORNĚNÍ! Instalace ve směru jízdy je možná pouze od 15 měsíců.

Chcete-li nastavit výšku pásů a opěrku hlavy autosedačky, viz odstavec 8. ÚPRAVA OPĚRKY HLAVY A PÁSŮ

Stiskněte páčku otáčení autosedačky (K) a současně otočte sedadlo autosedačky směrem k sobě (Obr. 17). Tato poloha byla navržena výhradně pro usnadnění uložení dítěte do autosedačky.

Dříve než do autosedačky usadíte dítě, stiskněte tlačítko na úpravu pásů (E) a současně uchopte oba pásy autosedačky pod polstrováním a zatáhněte je směrem k sobě tak, aby se uvolnily (obr. 18).

Rozepněte sponu (D) pásů autosedačky stisknutím červeného tlačítka (obr. 19) a usadte dítě do autosedačky.

UPOZORNĚNÍ! Vždy se ujistěte, že dítě sedí s tělem pevně přilnutým k zadní části autosedačky a se správně umístěným pásem mezi nohama (I).

Uchopte pásy a spojte oba jazýčky přezky. (Obr. 20). Rázně zatlačte oba jazýčky do přezky, dokud neuslyšíte „kliknutí“ (obr. 21). Aby byla zajištěna bezpečnost, jsou oba jazýčky vyrobeny tak, aby se zabránilo zapnutí pouze jednoho z nich nebo zapnutí jednoho jazýčku po druhém.

Pokud chcete napnout pásy autosedačky, zatáhněte za pás na úpravu délky pásů (F), dokud nebudou dobře přiléhat k tělu dítěte (obr. 22).

UPOZORNĚNÍ! Pásy musí být dobře napnuté a přiléhat k dítěti, ale ne příliš: ve výši ramen musí být vždy možné zastrčit prst mezi pás a rameno dítěte.

UPOZORNĚNÍ! Zkontrolujte, zda nejsou pásy nikde přetočeny.

Otočte autosedačku pomocí páky otáčení (K) pro její umístění po směru jízdy (obr. 23).

UPOZORNĚNÍ! REDUKCI je možné používat od narození do 75 cm. Viz odstavec 7. REDUKCE.

7. REDUKCE

Autosedačka je vybavena polštářkem miniredukce, který se skládá ze sedací části a opěrky hlavy (obr. 24).

Polštářek miniredukce, doplněný opěrkou hlavy, se používá od narození do 75 cm.

8. ÚPRAVA OPĚRKY HLAVY A PÁSŮ

Výšku opěrky hlavy a pásů lze nastavit současně do 9 různých poloh pomocí kolečka pro nastavení opěrky hlavy (G).

UPOZORNĚNÍ! Pro správné nastavení musí být opěrka hlavy umístěna tak, aby pásy vycházely z opěrky zad ve výši ramen dítěte (Obr. 25). Uvolněte pásy autosedačky pomocí nastavovacího tlačítka (E) a současně uchopte dva pásy autosedačky pod ramenními popruhy a táhněte je směrem k sobě tak, aby se uvolnily (obr. 18), poté vytáhněte seřizovací kolečko (G), které je umístěno nad opěrkou hlavy (obr. 26) a posouvejte opěrkou hlavy, až do dosažení požadova-

né polohy; nyní pusťte seřizovací kolečko a podržte opěrku hlavy, dokud neuslyšíte cvaknutí pojistky a opěrka se nezajistí.

UPOZORNĚNÍ! Pásky musí být dobře napnuté a přiléhat k dítěti, ale ne příliš: v úrovni výšky ramen musí být možné vsunout mezi pás a tělo dítěte jeden prst.

9. ÚPRAVA SKLONU SEDÁTKA

Sklon autosedačky lze nastavit do 4 poloh. Pro změnu sklonu autosedačky je nutné zatáhnout páčku na úpravu sklonu autosedačky (J) (Obr. 27). Pokud je autosedačka nainstalovaná proti směru jízdy, je třeba ji nastavit do maximální úrovně naklopení (4).

UPOZORNĚNÍ! Pokud je autosedačka nainstalovaná proti směru jízdy, nelze použít ostatní polohy.

Pokud je autosedačka nainstalovaná ve směru jízdy, lze ji naklopit do 4 určených poloh.

10. OTOČENÍ

Autosedačka je vybavena systémem otáčení sedadla o 360°, který se aktivuje působením na páku (K).

Pro usnadnění uložení dítěte do autosedačky lze použít mezipolohu pod úhlem 90°.

UPOZORNĚNÍ! Prostřední polohu v úhlu 90° nepoužívejte za jízdy.

11. SEŘÍZENÍ PŘEZKY AUTOSEDAČKY

Přezku autosedačky lze nastavit do dvou různých poloh: A a B.

Při zakoupení výrobku je přezka v poloze A (obr. 28)

Poloha A: Může být použita vždy;

Poloha B: Může být použita pro větší děti s tělesnou výškou vyšší než 60 cm;

Pro změnu z polohy A do polohy B je nutné:

Odstraňte polstrovaný pás mezi nohama (I), zvedněte látku sedadla a protáhněte popruh přezky otvorem (obr. 29) z polohy A do polohy B (obr. 30). Po této operaci se ujistěte, že pás není zakroucený. Zatáhněte za přezku několikrát, abyste se ujistili, že je řádně zastrčena. Po nastavení zakryjte sedadlo a nasadte na původní místo polstrovaný mezinožní pás.

Pro změnu z polohy B do polohy A, opakujte dříve popsané operace v opačném pořadí.

12. SLUNEČNÍ STŘÍŠKA

Síťovaná sluneční stříška je součástí výbavy u některých verzí sedačky.

K instalaci stříšky stačí stříšku připevnit k opěrce hlavy autosedačky, pomocí dvou knoflíků nacházejících se ve spodní části oblouku (obr. 31), a následným protažením kroužku pro nastavení opěrky hlavy (G) okem ve spodní části stříšky (obr. 32).

Pro její použití postačuje zatáhnout za konec stříšky a zvolit vhodnou polohu, při níž bude dítě chráněno před slunečními paprsky.

13. ÚDRŽBA

Čištění a údržbu musí provádět výhradně dospělá osoba.

Čištění potahu.

Potah autosedačky je možno celý sejmout a vyprat v ruce nebo v pračce na 30 °C. Při praní postupujte podle pokynů uvedených na etiketě potahu.



Perte v pračce na 30 °C



Nebělte



Nesušte v sušičce



Nežehlete



Nečistěte chemicky

Nikdy nepoužívejte tekutý písek ani ředidla.

Potah neždímejte a nechte jej volně uschnout. Potah může být nahrazen pouze potahem schváleným výrobcem, neb je nedílnou součástí autosedačky a tudíž přispívá k její bezpečnosti.

UPOZORNĚNÍ! Nikdy nepoužívejte autosedačku bez potahu, abyste neohrozili bezpečnost dítěte.

Chcete-li odstranit textilní potah, postupujte následovně:

Opěrka hlavy

Stáhněte opěrku hlavy (obr. 33) a následně také kapsu v zýtuže, umístěnou v její spodní části (obr. 34)

Sedák:

Odepněte knoflíky ze střední výztuže (obr. 35), odepněte knoflíky umístěné v blízkosti sklopné páky (obr. 36) a poté sejměte látku z těla (obr. 37). Sejměte ramenní popruhy jejich vysunutím z kovového háčku (obr. 38) a poté pás mezi nohama.

Při navlékání potahu zopakujte výše popsané operace v opačném pořadí.

ČIŠTĚNÍ PLASTOVÝCH NEBO KOVOVÝCH ČÁSTÍ

Části z plastu nebo lakovaného kovu čistěte pouze navlhčeným hadříkem. Nikdy nepoužívejte tekutý písek ani ředidla. Pohyblivé části autosedačky nesmí být nijak olejovány.

KONTROLA CELISTVOSTI SOUČÁSTÍ

Doporučujeme pravidelně kontrolovat celistvost a stav opotřebení následujících částí:

potahu: zkontrolujte, jestli vycpávka někde nevyčnívá nebo se nedrolí. Zkontrolujte stav švů. Nesmí se nikde párat.

pásů: zkontrolujte, zda útek látky neřídne a jestli viditelně neslábne tloušťka pásů v blízkosti regulačního popruhu pásů mezi nohama dítěte, na úrovni ramen a okolo destičky na úpravu pásů.

umělých hmot: Kontrolujte stupeň opotřebení všech plastových částí, které nesmí být ani viditelně poškozené ani vybledlé.

UPOZORNĚNÍ! Pokud je autosedačka deformovaná nebo velmi opotřebovaná, musí být vyměněna: nemusela by už splňovat původní požadavky na bezpečnost.

USCHOVÁNÍ VÝROBKU

Pokud není autosedačka používána ve vozidle, doporučujeme ji uschovat na suchém místě mimo dosah tepelných zdrojů a uložit ji tak, aby byla chráněna před prachem, vlhkostí a přímým slunečním světlem.

LIKVIDACE VÝROBKU

Po uplynutí stanovené životnosti výrobku jej přestaňte používat a vyhoďte ho do odpadu. Z důvodu ochrany životního prostředí umístěte jednotlivé části výrobku do tříděného odpadu v souladu s předpisy platnými ve vaší zemi.

ZÁRUKA

Na výrobek se vztahuje záruka, která pokrývá jakoukoli vadu výrobku při běžných podmínkách použití v souladu s návodem k použití.

Záruka se nevztahuje na škody vzniklé v důsledku nesprávného použití, opotřebení nebo nahodilých událostí.

Dobu trvání záruky na vady týkající se výrobku upravují konkrétní předpisy uplatňované v zemi, kde byl výrobek zakoupen.

PL SEAT2FIT (45-105 cm)

INSTRUKCJA UŻYTKOWANIA BARDZO WAŻNE! NALEŻY NATYCHMIAST PRZECZYTAĆ

OSTRZEŻENIE! PRZED UŻYCIEM ZDJAĆ I WYRZUCIĆ EWENTUALNE PLASTIKOWE WORECZKI ORAZ WSZELKIE ELEMENTY WCHODZĄCE W SKŁAD OPAKOWANIA PRODUKTU LUB PRZECHOWYWAĆ JE W MIEJSCU NIEDOSTĘPNYM DLA DZIECI. ZGODNIE Z OBOWIĄZUJĄCYMI PRZEPISAMI PRAWA, ZALECA SIĘ WYRZUCENIE CZĘŚCI OPAKOWANIA DO ODPOWIEDNICH POJEMNIKÓW PRZEZNACZONYCH DO SEGREGACJI ŚMIECI.

OSTRZEŻENIA:

- Ten fotelik ma homologację zgodnie z rozporządzeniem ECE R129/03 w sprawie przewożenia dzieci o wzroście od 45 cm do 105 cm.
- Fotelik mogą regulować wyłącznie osoby dorosłe.
- Każdy kraj ma odmienne przepisy i regulacje dotyczące bezpiecznego przewożenia dzieci w samochodzie. Dlatego też należy skontaktować się z lokalnymi władzami w celu uzyskania dokładnych informacji.
- Produkt nie powinien być używany przez osoby, które nie przeczytały instrukcji.
- Ryzyko odniesienia poważnych obrażeń przez dziecko, nie tylko w razie wypadku, lecz również w innych okolicznościach (np. przy gwałtownym hamowaniu, itd.) wzrasta, jeśli nie przestrzega się dokładnie zaleceń podanych w tej instrukcji.
- Produkt może być stosowany wyłącznie jako fotelik samochodowy. Nie powinien on być używany w domu.
- W razie wypadku żaden Fotelik nie może zagwarantować dziecku całkowitego bezpieczeństwa, ale użycie tego produktu zmniejsza ryzyko poważnych obrażeń oraz śmierci.
- Zawsze korzystaj z prawidłowo zamontowanego Fotelika samochodowego, nawet na krótkich trasach. Nieprzestrzeganie tego przepisu zagraża bezpieczeństwu dziecka. W szczególności należy sprawdzać, czy Fotelika

są odpowiednio napięte, nie są splątane lub w nieprawidłowym położeniu.

- Nawet podczas niegroźnego wypadku samochodowego Fotelik może zostać uszkodzony w sposób niewidoczny gołym okiem, dlatego też należy go wymienić.
- Nie należy stosować Fotelików używanych: mogą posiadać uszkodzenia konstrukcyjne niewidoczne gołym okiem, uniemożliwiające bezpieczne używanie produktu.
- NIE używać produktu przez okres powyżej 7 lat. Po tym okresie, zmiany materiałów (na przykład z powodu wystawiania na promienie słoneczne) mogą zmniejszyć lub pogorszyć skuteczność produktu.
- Nie używać Fotelika jeśli jest on uszkodzony, zdeformowany, zbyt mocno zużyty lub brakuje jakiegokolwiek jego części: możliwe jest, iż utracił on swe oryginalne cechy charakterystyczne zapewniające bezpieczeństwo.
- Nie należy dokonywać żadnych przeróbek ani instalować dodatkowych akcesoriów bez uprzedniej zgody producenta. Nie montować na Foteliku akcesoriów, części zamiennych lub innych elementów, które nie zostały dostarczone i zatwierdzone przez Producenta.
- Nie używać niczego, np. poduszki lub koców, w celu uniesienia Fotelika na siedzeniu samochodowym lub dziecka na Foteliku: w razie wypadku, może spowodować to nieprawidłowe działanie Fotelika.
- Sprawdzić, czy pomiędzy Fotelikiem a siedzeniem lub pomiędzy Fotelikiem a drzwiami samochodu niczego nie ma.
- Sprawdzić, czy siedzenia pojazdu (składane, uchylne lub obrotowe) są odpowiednio zablokowane.
- Upewnić się, czy nie są przewożone – przede wszystkim na tylnej półce – przedmioty lub bagaże, które zostały nieprawidłowo umocowane lub źle umieszczone, mogące: w razie kolizji lub gwałtownego hamowania zranić pasażerów.
- Nie pozwalaj, aby inne dzieci bawiły się komponentami lub częściami Fotelika.
- Nigdy nie pozostawiaj dziecka w samochodzie bez opieki. Może to być niebezpieczne!
- W Foteliku nie przewozić więcej niż jednego dziecka naraz.
- Upewnić się, że wszyscy pasażerowie pojazdu

używają swojego pasa bezpieczeństwa, nie tylko dla ich własnego bezpieczeństwa, lecz również dlatego, że w trakcie podróży, w razie wypadku lub gwałtownego hamowania, mogliby zranić dziecko.

- **OSTRZEŻENIE!** W trakcie wykonywania czynności regulacyjnych Fotelika należy upewnić się, czy ruchome elementy nie stykają się z ciałem dziecka
- Podczas podróży, przed wyregulowaniem Fotelika lub przed poprawieniem pozycji dziecka zatrzymać pojazd w bezpiecznym miejscu.
- Kontrolować okresowo, czy dziecko nie odpią sprzączki zaczepowej pasa bezpieczeństwa Fotelika, oraz czy nie bawi jego częściami.
- W trakcie jazdy nie dawać dziecku jedzenia, a w szczególności lizaków, lodów lub innych artykułów na patyku. W razie wypadku lub gwałtownego hamowania mogłyby zranić dziecko.
- Upewnić się, że brzuszne części pasa przytrzymującego dziecko spoczywają prawidłowo na miednicy, tak aby w razie zderzenia nie naciskały na brzuch.
- W trakcie długich podróży zaleca się częste postoje: dziecko siedząc w Foteliku łatwo się męczy i potrzebuje się poruszać. Zaleca się, aby dziecko wsiadało do samochodu i z niego wysiadało od strony chodnika.
- Nie usuwać etykiet i oznakowań produktu.
- Nie wystawiać Fotelika na długotrwałe działanie słońca: może to spowodować odbarwienie materiałów i elementów składowych.
- W pierwszych miesiącach po urodzeniu, dzieci mogą mieć trudność w oddychaniu w pozycji siedzącej. Nie pozwalają spać dzieciom w foteliku do kiedy nie będą w stanie samodzielnie unieść główki.
- Jeśli pojazd długo stał na słońcu, przed posadzeniem dziecka w foteliku trzeba dokładnie sprawdzić, czy jego części nie są zbyt nagrzane: jeśli jest to konieczne, przed posadzeniem w nim dziecka, należy go ochłodzić aby uniknąć poparzenia dziecka.
- Wcześniaki urodzone przed 37 tygodniem ciąży mogą być zagrożone w foteliku. Te niemowlęta znajdując się w foteliku mogą mieć problemy z oddychaniem. Z tego powodu, przed opuszczeniem szpitala, pediatra lub położna powinni ocenić stan zdrowia Wa-

szego dziecka i zalecić najodpowiedniejszy model fotelika.

- Spółka Artsana nie ponosi żadnej odpowiedzialności w przypadku niewłaściwego używania produktu oraz w przypadku jego używania w sposób niezgodny z tą instrukcją.

1. ELEMENTY SKŁADOWE
2. CECHY WYROBU
3. OGRANICZENIA I WYMAGANIA DOTYCZĄCE PRODUKTU ORAZ SIEDZENIA SAMOCHODOWEGO
4. MONTAŻ FOTELIKA
5. UŻYWANIE FOTELIKA USTAWIONEGO TYŁEM DO KIERUNKU JAZDY (od 45 cm do 105 cm) I SADZANIE DZIECKA
6. UŻYWANIE FOTELIKA USTAWIONEGO PRZODEM DO KIERUNKU JAZDY (od 76 cm do 105 cm) I SADZANIE DZIECKA
7. PODUSZKA REDUKCYJNA
8. REGULACJA ZAGŁÓWKA I PASÓW
9. REGULACJA NACHYLENIA SIEDZISKA
10. OBRACANIE
11. REGULACJA SPRZĄCZKI FOTELIKA
12. BUDKA PRZECIWSŁONECZNA
13. KONSERWACJA

1. ELEMENTY SKŁADOWE

Rys. A

- A. Poduszka redukcyjna
- B. Nakładki naramienne
- C. Pasy Fotelika
- D. Klamra zamykania/otwierania pasów
- E. Przycisk do regulacji pasów
- F. Taśma do regulacji pasów
- G. Pierścień do regulowania zagłówka
- H. Obicie
- I. Pas kroczyzny
- J. Dźwignia do nachylania Fotelika
- K. Dźwignia obracania

Rys. B

- L. Side Safety System
- M. Łączniki Isofix
- N. Przyciski złączy Isofix
- O. Wskaźniki informujące o zaczepieniu systemu Isofix
- P. Podpora (Support Leg)
- Q. Przyciski regulacji wysokości podpory

R. Wskaźnik prawidłowej instalacji podpory
S. Drażek przeciwko odbijaniu się

2. CECHY WYROBU

Ten fotelik ma homologację zgodnie z rozporządzeniem ECE R129/03 w sprawie przewożenia dzieci o wzroście od 45 cm do 105 cm (≤ 19 kg).

OSTRZEŻENIE

Jest to zaawansowany system przytrzymywania dzieci "i-Size". Ma homologację zgodną z rozporządzeniem nr 129 dopuszczającą do użytku w pojazdach, na siedzeniach „kompatybilnych z systemami i-Size”, zgodnie z informacjami podanymi przez producenta pojazdu w instrukcji obsługi pojazdu. W razie wątpliwości należy skontaktować się z producentem lub sprzedawcą samochodowego fotelika dziecięcego.

3. OGRANICZENIA I WYMAGANIA DOTYCZĄCE PRODUKTU ORAZ SIEDZENIA SAMOCHODOWEGO

OSTRZEŻENIE! Należy dokładnie przestrzegać poniższych ograniczeń i wymagań dotyczących użycia produktu oraz siedzenia samochodowego: w przeciwnym wypadku nie gwarantuje się bezpieczeństwa.

Ten fotelik może być montowany tyłem lub przodem do kierunku jazdy.

W przypadku dzieci o wzroście od 45 cm do 105 cm fotelik można instalować tyłem do kierunku jazdy. Po przekroczeniu 76 cm fotelik należy instalować przodem do kierunku jazdy.

WAŻNE: Nie instalować fotelika przodem do kierunku jazdy zanim dziecko nie ukończy 15 miesięcy. Chicco zaleca używanie fotelika zainstalowanego tyłem do kierunku jazdy możliwie jak najdłużej.

OSTRZEŻENIE! Wyłączyć poduszkę powietrzną pasażera, jeżeli dziecko siedzi na przednim siedzeniu tyłem do kierunku jazdy.

OSTRZEŻENIE! W przypadku zastosowania w pojazdach wyposażonych w tylne pasy bezpieczeństwa ze zintegrowaną poduszką powietrzną (nadmuchiwane pasy bezpieczeństwa), wzajemne oddziaływanie na siebie pompowanej części pasa pojazdu i tego systemu przytrzymującego dzieci może spowodować

ważne obrażenia lub śmierć. Podczas instalowania za pomocą systemu Isofix pas bezpieczeństwa nie może być zapięty z tyłu fotelika, ponieważ zostałaby włączona pompowana część pasa.

Fotelik może być używany na wszystkich fotelach samochodowych homologowanych zgodnie z normą i-Size (sprawdzić w instrukcji użytkowania pojazdu) i na fotelach samochodowych wchodzących w skład „Listy pojazdów kompatybilnych”, dołączonej do fotelika.

Siedzenie samochodowe musi być skierowane zgodnie z kierunkiem jazdy. Nigdy nie używać tego fotelika na fotelach ustawionych w poprzek lub w kierunku przeciwnym do kierunku jazdy (Rys. 1).

4. MONTAŻ FOTELIKA

Fotelik w opakowaniu stoi w sposób przygotowany do użytku w ustawieniu przeciwnie do kierunku jazdy.

Wyjąć podporę (P) z gniazda (Rys. 2).

Wyciągnąć całkowicie obydwa złącza Isofix (M), naciskając przyciski (N) (Rys. 3).

Aby łatwiej zapiąć zaczepy Isofix, można pomóc sobie dołączonymi przewodnikami, które trzeba przywiązać do zaczepów Isofix samochodu (Rys. 4).

Zaczepić oba łączniki Isofix (M) o odpowiednie zaczepy Isofix umieszczone na fotelu samochodu, pomiędzy oparciem a siedzeniem, charakterystyczne kliknięcie będzie oznaczać zaczepienie łącznika, a odpowiednie wskaźniki (O) pokażą kolor zielony (Rys. 5). Mocno docisnąć Fotelik do oparcia siedzenia pojazdu (Rys. 6).

OSTRZEŻENIE! Upewnić się, że po obu stronach Fotelik jest prawidłowo zamocowany. W tym celu pociągnąć go do siebie. Równocześnie sprawdzić, czy Fotelik dokładnie przylega do oparcia siedzenia pojazdu.

Montaż fotelika jest ukończony TYLKO i wyłącznie po założeniu podpory (P).

Ustawić podporę (P) i wyregulować ją odpowiednimi przyciskami regulacyjnymi (Q) (Rys. 7). Jeżeli podpora jest zainstalowana prawidłowo, wskaźnik (R) zmienia kolor na zielony (Rys. 8).

OSTRZEŻENIE! Sprawdzić, czy podpora przez cały czas dotyka podłogi pojazdu.

5. UŻYWANIE FOTELIKA USTAWIONEGO TYŁEM DO KIERUNKU JAZDY (od 45 cm do 105 cm) I SADZANIE DZIECKA

OSTRZEŻENIE! jedyne ustawienia dopuszczalne podczas jazdy pojazdu to ustawienie tyłem i przodem do kierunku jazdy (Rys. 9).

OSTRZEŻENIE! Montaż tyłem do kierunku jazdy jest obowiązkowy do momentu, gdy dziecko skończy 15 miesięcy.

OSTRZEŻENIE! Aby było używać fotelika tyłem do kierunku jazdy, sprawdzić czy siedzisko jest maksymalnie pochylone.

Nacisnąć dźwignię obrotu (K) i równocześnie siedzenie do siebie (Rys. 10); ta pozycja służy wyłącznie do łatwiejszego sadzania dziecka w foteliku.

Przed posadzeniem dziecka nacisnąć na przycisk regulacji pasów (E), i równocześnie chwycić oba pasy fotelika pod nakładkami naramiennymi i pociągnąć je do siebie, aby je poluzować (Rys. 11).

Nacisnąć czerwony przycisk (Rys. 12), rozpiąć sprzączkę (D) pasów i posadzić dziecko w foteliku.

OSTRZEŻENIE! Zawsze sprawdzać, czy siedzące dziecko jest dobrze oparte o oparcie fotelika, i czy pas kroczny (I) jest prawidłowo założony.

Chwycić pasy i złożyć oba widełki sprzączki. (Rys. 13). Mocno wcisnąć oba złożone widełki do sprzączki, aż będzie słychać charakterystyczny dźwięk (Rys. 14). W celu zapewnienia bezpieczeństwa, obie wypustki sprzączki są zaprojektowane w sposób uniemożliwiający ich pojedyncze lub kolejne rozpięcie.

Aby naciągnąć pasy fotelika, pociągnąć taśmę regulacyjną pasów (F), aż będą one dobrze przylegały do ciała dziecka (Rys. 15).

OSTRZEŻENIE! Pasy muszą być dopasowane i dobrze naciągnięte lecz nie powinny ścisnąć dziecka: na wysokości ramion powinno być możliwe wsunięcie palca pomiędzy pas a dziecko.

OSTRZEŻENIE! Sprawdzić, czy pasy nie są skręcone.

Obrócić fotelik za pomocą dźwigni obracania (K), aby ustawić go tyłem do kierunku jazdy (Rys. 16)

OSTRZEŻENIE! PODUSZKA REDUKCYJNA jest

przeznaczona dla dzieci od urodzenia do wagi 75 cm. Patrz punkt 7. PODUSZKA REDUKCYJNA.

6. UŻYWANIE FOTELIKA PRZODEM DO KIERUNKU JAZDY (od 76 cm do 105 cm) I SADZANIE DZIECKA

OSTRZEŻENIE! Montaż przodem do kierunku jazdy jest możliwy dopiero po ukończeniu przez dziecko 15 miesięcy.

Aby wyregulować wysokość pasów i zagłówka fotelika, patrz punkt 8. REGULACJA ZAGŁÓWKA I PASÓW.

Nacisnąć dźwignię obrotu (K) i równocześnie siedzenie do siebie (Rys. 17); ta pozycja służy wyłącznie do łatwiejszego sadzania dziecka w foteliku.

Przed posadzeniem dziecka nacisnąć na przycisk regulacji pasów (E), i równocześnie chwycić oba pasy fotelika pod nakładkami naramiennymi i pociągnąć je do siebie, aby je poluzować (Rys. 18).

Nacisnąć czerwony przycisk (Rys. 19), rozpiąć sprzączkę (D) pasów i posadzić dziecko w foteliku.

OSTRZEŻENIE! Zawsze sprawdzać, czy siedzące dziecko jest dobrze oparte o oparcie fotelika, i czy pas kroczny (I) jest prawidłowo założony.

Chwycić pasy i złożyć oba widełki sprzączki. (Rys. 20). Mocno wcisnąć oba złożone widełki do sprzączki, aż będzie słychać charakterystyczny dźwięk (Rys. 21). W celu zapewnienia bezpieczeństwa, obie wypustki sprzączki są zaprojektowane w sposób uniemożliwiający ich pojedyncze lub kolejne rozpięcie.

Aby naciągnąć pasy fotelika, pociągnąć taśmę regulacyjną pasów (F), aż będą one dobrze przylegały do ciała dziecka (Rys. 22).

OSTRZEŻENIE! Pasy muszą być dopasowane i dobrze naciągnięte lecz nie powinny ścisnąć dziecka: na wysokości ramion powinno być możliwe wsunięcie palca pomiędzy pas a dziecko.

OSTRZEŻENIE! Sprawdzić, czy pasy nie są skręcone.

Obrócić fotelik za pomocą dźwigni obracania (K), aby ustawić go przodem do kierunku jazdy (Rys. 23).

OSTRZEŻENIE! PODUSZKA REDUKCYJNA jest

przeznaczona dla dzieci od urodzenia do wagi 75 cm. Patrz punkt 7. **PODUSZKA REDUKCYJNA.**

7. PODUSZKA REDUKCYJNA

Do fotelika dołączona jest wkładka redukcyjna złożona z siedziska i zagłówka (Rys. 24).

Wkładka redukcyjna wraz z zagłówkiem jest przeznaczona do użytku w wieku od urodzenia do 75 cm.

8. REGULACJA ZAGŁÓWKA I PASÓW

Wysokość zagłówka i pasów można regulować równocześnie w 9 różnych położeniach, za pomocą pierścienia do regulacji zagłówka (G).

OSTRZEŻENIE! Prawidłowa regulacja oznacza, że zagłówek jest umieszczony w takiej pozycji, aby pasy wychodząc z oparcia znajdowały się na wysokości ramion dziecka (Rys. 25).

Poluzować pasy fotelika przyciskiem do regulacji (E), równocześnie chwycić oba pasy fotelika pod nakładkami naramiennymi i pociągnąć do siebie, aby je poluzować (Rys. 18). Następnie pociągnąć do góry pierścień regulacyjny (G) nad zagłówkiem (Rys. 26) i przestawić zagłówek na wymaganą pozycję; w takiej pozycji zwolnić pierścieni i podtrzymać zagłówek, aż będzie słychać dźwięk potwierdzający zablokowanie.

OSTRZEŻENIE! Pasy muszą być dopasowane i dobrze naciągnięte lecz nie powinny ścisnąć dziecka: na wysokości ramion powinno być możliwe włożenie palca między pas a ramię dziecka.

9. REGULACJA NACHYLENIA SIEDZISKA

Siedzisko fotelika może być ustawione w 4 pozycjach. Aby zmienić nachylenie, przestawić dźwignię nachylania Fotelika (J) (Rys. 27). Jeżeli fotelik jest zainstalowany tyłem do kierunku jazdy, podczas regulacji musi być całkowicie nachylony (4).

OSTRZEŻENIE! Kiedy jest zainstalowany tyłem do kierunku jazdy, nie można korzystać z innych pozycji.

Jeżeli fotelik jest zainstalowany przodem do kierunku jazdy, można go ustawiać w 4 dostępnych pozycjach.

10. OBRACANIE

Fotelik ma system obrotu siedziska o 360°, który można włączyć dźwignią (K).

Aby ułatwić sadzanie dziecka w foteliku, można wykorzystać pozycję pośrednią pod kątem 90°.

OSTRZEŻENIE! Nie ustawiać fotelika w pozycji środkowej (obrót o 90°) na czas jazdy.

11. REGULACJA SPRZĄCZKI FOTELIKA

Sprzączkę fotelika można ustawiać w dwóch różnych pozycjach: A i B.

W chwili zakupu fotelika sprzączka znajduje się w pozycji A (Rys. 28)

Pozycja A: Można jej używać zawsze;

Pozycja B: Można jej używać w przypadku starszych dzieci o wzroście powyżej 60 cm;

Aby przejść z pozycji A na pozycję B, należy:

Zdjąć wypełniony pas kroczyzny (I), podnieść tkaninę siedziska i przeciągnąć taśmę sprzączki przez otwór (Rys. 29) z pozycji A na pozycję B (Rys. 30). Następnie sprawdzić, czy taśma się nie zwinęła. Pociągnąć sprzączkę kilkakrotnie aby sprawdzić, czy jest prawidłowo założona. Po wyregulowaniu założyć tkaninę na siedzisko i założyć z powrotem pas kroczyzny.

Aby przejść z pozycji B na pozycję A, powtórzyć opisane wcześniej czynności w odwrotnej kolejności.

12. BUDKA PRZECIWSŁONECZNA

Budka przeciwsłoneczna z siatki stanowi wyposażenie niektórych wersji fotelika.

Aby zainstalować budkę, wystarczy ją przypiąć do zagłówka fotelika dwoma guzikami na dole każdego kabłąka (Rys. 31), a następnie przełożyć pierścieni regulacji zagłówka (g) przez otwór na dole budki (Rys. 32).

Aby z niej skorzystać, wystarczy pociągnąć za koniec i wybrać takie ustawienie, które najlepiej ochroni dziecko przed promieniami słońca.

13. KONSERWACJA

Czyszczenie i konserwacja muszą być dokonywane wyłącznie przez dorosłą osobę.

Czyszczenie obicia:

Obicie fotelika można zdjąć i wyprać ręcznie lub w pralce w temperaturze 30°C. Informacje na temat prania podano na metce obicia.



Pranie w pralce w temperaturze 30°C



Nie używać wybielaczy



Nie suszyć w suszarce bębnowej



Nie prasować



Nie czyścić chemicznie

Nie używać nigdy agresywnych detergentów ani rozpuszczalników.

Nie stosować wirowania oraz suszyć poszewkę bez wykręcania.

Poszewka może być zastąpiona wyłącznie artykułem zatwierdzonym przez producenta ponieważ stanowi integralną część Fotelika, a więc jest także elementem zabezpieczającym.

OSTRZEŻENIE! Fotelik nie może być używany bez obicia, mogłoby to narazić dziecko na niebezpieczeństwo.

Aby zdjąć tkaninę, postępować jak podano poniżej:

Zaglówek:

Zdjąć zagłówki (Rys. 33), a następnie również kieszeń wkładki znajdującej się na dole (Rys. 34)

Siedzisko:

Odpiąć guziki środkowej wkładki (Rys. 35), rozpiąć guziki przy dźwigni nachylania (Rys. 36), a potem zdjąć tkaninę z konstrukcji (Rys. 37). Odpiąć nakładki naramienne od metalowego zaczepu (Rys. 38) i zdjąć je, a potem zdjąć pas kroczy.

Aby założyć obicie na fotelik, wykonać opisane czynności w odwrotnej kolejności.

CZYSZCZENIE PLASTIKOWYCH ORAZ METALOWYCH CZĘŚCI

Do czyszczenia elementów z plastiku lub z lakierowanego metalu należy używać tylko wilgotnej szmatki. Nigdy nie stosować agresywnych detergentów ani rozpuszczalników. Ruchome części Fotelika nie wymagają smarowania.

KONTROLA STANU KOMPONENTÓW

Zaleca się kontrolować regularnie stan oraz stopień zużycia następujących elementów:

Obicie: sprawdzić czy nie jest przetarte i czy nie wychodzi z niego wyściółka. Sprawdzić szwy, nie powinny być rozprute.

Pasy: sprawdzić czy nie doszło do zużycia obicia oraz do zmniejszenia jego grubości w okolicy taśmy regulacyjnej, pasa krocznego, na odcinku ramiennym pasów oraz w pobliżu płytki regulacji pasów.

Plastikowe części: kontrolować stan oraz stopień zużycia wszystkich plastikowych elementów, które nie powinny być uszkodzone i wypłowiałe.

OSTRZEŻENIE! Jeśli Fotelik jest zdeformowany lub silnie zużyty powinien być wymieniony: fotelik może być niebezpieczny w użyciu.

KONSERWACJA WYROBU

Jeżeli fotelik nie jest zamontowany w samochodzie, zaleca się przechowywać go w miejscu suchym, z dala od źródeł ciepła, zabezpieczonym przed kurzem, wilgocią i bezpośrednim nasłonecznieniem.

UTYLIZACJA WYROBU

Po zakończeniu okresu eksploatacji Fotelik nie powinien być używany i należy go wyrzucić. Ze względu na ochronę środowiska należy segregować różnego rodzaju odpady zgodnie z przepisami obowiązującymi w kraju użytkownika.

GWARANCJA

Produkt jest objęty gwarancją w zakresie wszystkich wad, które dotyczą niezgodności z umową w normalnych warunkach użytkowania odpowiadających wymaganiom przewidzianym w instrukcji użytkowania. Gwarancja nie będzie miała natomiast zastosowania w przypadku uszkodzeń powstałych w wyniku niewłaściwego użytkowania, zużycia lub przypadkowych zdarzeń. Odnośnie czasu trwania gwarancji obejmującej wady dotyczące niezgodności z umową, należy odnieść się do przepisów prawa krajowego, jakie mają zastosowanie w kraju zakupu, jeśli dotyczy.

NL SEAT2FIT (45-105 cm)

GEBRUIKSAANWIJZING ZEER BELANGRIJK! METEEN LEZEN

WAARSCHUWING! VERWIJDER VOOR HET GEBRUIK EVENTUELE PLASTIC ZAKKEN EN ALLE ANDERE VERPAKKINGSONDERDELEN EN GOOI ZE WEG OF HOUD ZE IN IEDER GEVAL BUITEN HET BEREIK VAN KINDEREN. GOOI ZE WEG IN OVEREENSTEMMING MET DE GELDENDE WETTEN VOOR GESCHIEDEN AFVALVERWERKING.

WAARSCHUWINGEN:

- Dit autostoeltje is goedgekeurd volgens Voor-schrift ECE R129/03 voor het transport van kinderen met een lichaamslengte van 45 cm tot 105 cm.
- Het autostoeltje mag uitsluitend door een vol-wassene worden veresteld.
- Ieder land heeft andere wetten en voorschrif-ten betreffende een veilig vervoer van kinde-ren in de auto. Het is daarom aangeraden voor meer informatie contact op te nemen met de plaatselijke autoriteiten.
- Zorg ervoor dat niemand het artikel gebruikt zonder eerst de aanwijzingen gelezen te hebben.
- Het gevaar voor ernstig letsel van het kind, en niet alleen bij een ongeluk, maar ook in an-dere omstandigheden (bijv. bij hard remmen, enz.) wordt groter als de aanwijzingen die in deze handleiding worden beschreven niet nauwgezet in acht worden genomen.
- Het artikel is uitsluitend bestemd om te wor-den gebruikt als autostoel en niet voor ge-bruik in huis.
- Geen enkel autostoeltje kan de absolute vei-ligheid van het kind in geval van een ongeluk garanderen, maar het gebruik van dit artikel vermindert het gevaar voor ernstig letsel of de dood.
- Gebruik altijd het autostoeltje dat op de juiste wijze geïnstalleerd is, ook voor korte ritten. Als dit niet gebeurt, brengt dit de veiligheid van uw kind in het gedrang. Controleer vooral of de gordels van het autostoeltje strak genoeg zitten, niet verdraaid zijn en zich op de goede

plaats bevinden.

- Ook na een niet ernstig ongeluk moet het autostoeltje worden vervangen, omdat het schade opgelopen kan hebben, die niet altijd met het blote oog zichtbaar is.
- Gebruik geen tweedehandsautostoeltjes: deze kunnen voor het blote oog onzichtbare structurele schade hebben opgelopen, die echter zodanig is dat de veiligheid van het artikel niet langer gewaarborgd wordt.
- Gebruik het product NIET langer dan 7 jaren. Na deze periode kunnen de wijzigingen in de materialen (bijvoorbeeld door blootstelling aan zonlicht) de goede werking van het pro-duct reduceren of negatief beïnvloeden.
- Gebruik een autostoeltje niet als het bescha-digd, vervormd, ernstig versleten is, of als er delen ontbreken: het kan zijn dat het niet meer over de oorspronkelijke veiligheidsken-merken beschikt.
- Wijzig niets aan het artikel en voeg er niets aan toe zonder toestemming van de fabri-kant. Breng geen accessoires, reserveonder-delen of niet door de fabrikant geleverde en goedgekeurde onderdelen aan om met het autostoeltje te gebruiken.
- Gebruik niets, bijv. kussens of dekens, om het autostoeltje wat hoger op de stoel van het voertuig te zetten of om het kind hoger op het autostoeltje te zetten: in geval van een ongeluk kan het dan gebeuren dat het auto-stoeltje niet goed functioneert.
- Controleer of er zich geen voorwerpen tussen het autostoeltje en de zetel of het autostoeltje en het portier bevinden.
- Controleer of de (inklapbare, kantelbare of draai-ende) zetels van het voertuig stevig vastzitten.
- Controleer of er geen voorwerpen of bagage, in het bijzonder op de hoedenplank, in het voertuig worden vervoerd, die niet zijn vast-gezet of veilig zijn geplaatst: in geval van een ongeluk of bij hard remmen kunnen ze de passagiers verwonden.
- Laat andere kinderen niet met onderdelen of delen van het autostoeltje spelen.
- Laat het kind nooit alleen in de auto. Dit kan gevaarlijk zijn!
- Vervoer niet meer dan één kind tegelijk in het autostoeltje.

- Verzeker u ervan dat alle passagiers van het voertuig hun eigen veiligheidsgordel gebruiken, zowel voor de eigen veiligheid, als omdat zij tijdens de reis bij een ongeluk of bij hard remmen het kind kunnen verwonden.
- **WAARSCHUWING!** Verzeker u er bij het afstellen van dat de bewegende delen van het autostoeltje niet in aanraking komen met het lichaam van het kind.
- Tijdens het rijden dient u het voertuig op een veilige plaats stil te zetten, voordat u het autostoeltje verstelt of het kind verzet.
- Controleer geregeld of het kind de gesp van de veiligheidsgordel van het autostoeltje niet openmaakt en met delen daarvan speelt.
- Geef het kind tijdens de reis geen eten, in het bijzonder geen lolly, ijslolly of andere etenswaar op een stokje. In geval van een ongeluk of bij hard remmen kunnen deze hem verwonden.
- Controleer of de buikdelen van de gordel die het kind vasthoudt, correct op het bekken rusten, zodat het goed vastzit, en dat er bij een botsing geen druk op de buik ontstaat.
- Tijdens lange reizen wordt aangeraden vaak te pauzeren: het kind verveelt zich al gauw in het autostoeltje en moet zich kunnen bewegen. Het is aangeraden het kind aan de kant van de stoep in en uit te laten stappen.
- Verwijder de etiketten en de merken van het artikel niet.
- Laat het autostoeltje niet lang in de zon staan: door lang in de zon te staan kunnen de materialen en stoffen verbleken.
- Tijdens de eerste maanden na de geboorte kan het gebeuren dat baby's moeilijk ademen wanneer ze zitten. Laat baby's niet in het stoeltje slapen totdat ze in staat zijn om hun hoofdje zelf op te tillen.
- Als het voertuig in de zon heeft gestaan, controleert u, voordat u het kind in het autostoeltje laat plaatsnemen, of de verschillende delen niet heet zijn geworden: in dat geval laat u ze eerst afkoelen voordat u het kind laat plaatsnemen, om verbranding te voorkomen.
- Te vroeg geboren kinderen, die zijn geboren vóór de 37ste week zwangerschap, kunnen gevaar lopen in het autostoeltje. Deze baby's kunnen ademhalingsmoeilijkheden hebben, terwijl ze in het autostoeltje zitten. We raden

u dus aan u tot uw arts of het ziekenhuispersoneel te wenden, zodat uw kind kan worden beoordeeld en het geschikte autostoeltje kan worden aangeraden, voordat u uit het ziekenhuis komt.

- De firma Artsana wijst elke vorm van aansprakelijkheid af bij oneigenlijk gebruik van het artikel en bij elk gebruik dat niet overeenstemt met deze instructies.

1. ONDERDELEN
2. KENMERKEN VAN HET ARTIKEL
3. BEPERKINGEN EN GEBRUIKSVEREISTEN VAN HET ARTIKEL EN DE AUTOZITTING
4. INSTALLATIE VAN HET STOELTJE
5. GEBRUIK VAN HET AUTOSTOELTJE TEGEN DE RIJRICHTING IN (van 45 tot 105 cm) EN HET KIND IN HET STOELTJE PLAATSEN
6. GEBRUIK VAN HET AUTOSTOELTJE IN DE RIJRICHTING (van 76 cm tot 105 cm) EN HET KIND IN HET STOELTJE PLAATSEN
7. VERKLEINKUSSEN
8. DE HOOFDSTEUN EN DE GORDELS AFSTELLEN
9. DE SCHUINE STAND VAN DE ZITTING AFSTELLEN
10. DRAAIEN
11. DE GESP VAN HET AUTOSTOELTJE AFSTELLEN
12. ZONNEKAP
13. ONDERHOUD

1. ONDERDELEN

Afb. A

- A. Verkleinkussens
- B. Schouderriemen
- C. Gordels van het autostoeltje
- D. Gesp om de gordels dicht/open te maken
- E. Verstelknop van de gordels
- F. Verstelband van de gordels
- G. Versteling van de hoofdsteun
- H. Hoes
- I. Gewatteerd tussenbeenstuk
- J. Hendel voor de schuine stand van het autostoeltje
- K. Draaihendel

Afb. B

- L. Side Safety System

- M. Isofix-koppelstukken
- N. Knoppen voor Isofix-koppelstukken
- O. Indicator van vastzitten van Isofix-systeem
- P. Steunpoot (Support Leg)
- Q. Versteltoetsen van de hoogte van de steunpoot
- R. Indicator van de correcte installatie van de steunpoot
- S. Anti-rebound bar

2. KENMERKEN VAN HET ARTIKEL

Dit autostoeltje is goedgekeurd volgens Reglementering ECE R129/03 voor het transport van kinderen met een lichaamslengte van 45 cm tot 105 cm (\leq 19 kg).

WAARSCHUWING

Dit is een geavanceerd "i-Size"-kinderbevestigingssysteem. Het is goedgekeurd op grond van reglement nr. 129 voor gebruik in voertuigen voorzien van "i-Size-compatibele"-zetels zoals aangegeven door voertuigproducenten in de gebruikershandleiding bij hun voertuigen. Bij twijfel dient de producent van het kinderbevestigingssysteem of de detailhandelaar te worden geraadpleegd.

3. BEPERKINGEN EN GEBRUIKSVEREISTEN VAN HET ARTIKEL EN DE AUTOZITTING

WAARSCHUWING! Neem de volgende beperkingen en gebruiksvereisten betreffende het artikel en de autozitting nauwgezet in acht: anders is de veiligheid niet verzekerd.

Dit autostoeltje kan geïnstalleerd worden tegen de rijrichting van het voertuig in ofwel met de rijrichting van het voertuig mee.

Het autostoeltje kan tegen de rijrichting in worden geïnstalleerd wanneer het kind tussen 45 cm en 105 cm groot is. Het autostoeltje kan in de rijrichting worden geïnstalleerd zodra het kind 76 cm groot is.

BELANGRIJK! Installeer het autostoeltje niet in de rijrichting voordat het kind ouder is dan 15 maanden. Chicco beveelt aan om het geïnstalleerde autostoeltje zolang mogelijk tegen de rijrichting in te plaatsen.

WAARSCHUWING! Schakel de airbag van de passagier uit wanneer het kind zich tegen de rijrichting in op de zetel vooraan bevindt.

WAARSCHUWING! Bij gebruik in voertuigen die op de achterbank zijn uitgerust met veiligheidsgordels met ingebouwde airbags (opblaasbare gordels), kan het contact tussen het opblaasbare gedeelte van de riem en het kinderzitje leiden tot ernstig letsel of de dood. Tijdens de installatie met het Isofix-systeem mag de veiligheidsgordel niet achter de autostoel worden vastgemaakt, want dat kan het opblaasbare gedeelte van de gordel activeren. Het autostoeltje kan gebruikt worden op alle i-Size-goedgekeurde autozittingen (controleer de gebruiksaanwijzingen van het voertuig) en op de zetels van de auto's die behoren tot de "Compatibiliteitslijst voertuigen" die bij het autostoeltje geleverd worden.

De autozitting moet in de rijrichting staan. Gebruik dit autostoeltje nooit op zittingen die zijdelings staan of tegen de rijrichting in (Afb.1)

4. INSTALLATIE VAN HET STOELTJE

In de verpakking is het autostoeltje gepositioneerd voor gebruik tegen de rijrichting in.

Trek de steunpoot (P) naar buiten uit zijn zitting (Afb. 2).

Verwijder beide Isofix-koppelstukken (M) volledig door op de knoppen (N) (Afb. 3) te drukken.

Om de Isofix-koppelstukken gemakkelijker te bevestigen, kunt u de meegeleverde speciale geleiders gebruiken en ze aan de Isofix-bevestigingen van de auto vastmaken (Afb. 4).

Zet de beide Isofix-connectoren (M) vast aan de overeenkomstige Isofix-aansluitingen op de autostoel, tussen de rugleuning en de zitting. Een typisch klikgeluid geeft aan dat de connectoren zijn vastgezet en de respectievelijke indicatoren (O) kleuren groen (Afb. 5). Duw het autostoeltje krachtig tegen de rugleuning van de auto (Afb. 6).

WAARSCHUWING! Controleer of de bevestiging aan beide zijden op de juiste wijze is uitgevoerd door het autostoeltje naar u toe te trekken. Controleer tegelijkertijd of het autostoeltje perfect tegen de rugleuning van de auto zit.

De installatie van het stoeltje is ALLEEN maar compleet als de steunpoot (P) is geïnstalleerd. Positioneer de steunpoot (P) en stel hem af

met behulp van de verstelknoppen (Q) (Afb. 7). Wanneer de steunpoot correct is geïnstalleerd, wordt de indicator (R) groen (Afb. 8).

WAARSCHUWING! Controleer dat de steunpoot altijd contact maakt met de vloer van het voertuig.

5. GEBRUIK VAN HET AUTOSTOELTJE TEGEN DE RIJRICHTING IN (van 45 tot 105 cm) EN HET KIND IN HET STOELTJE PLAATSEN

WAARSCHUWING! de enige posities die toegestaan zijn wanneer het voertuig rijdt zijn tegen de rijrichting in en met de rijrichting mee (Afb. 9).

WAARSCHUWING! De installatie tegen de rijrichting in is verplicht totdat het kind 15 maanden oud is.

WAARSCHUWING! Om het autostoeltje tegen de rijrichting in te kunnen gebruiken, moet u controleren dat de zitting zo ver mogelijk is gekanteld.

Duw op de draaihendel (K) en draai de zitting van het autostoeltje tegelijkertijd naar u toe (Afb. 10); deze stand is uitsluitend bedacht om het kind gemakkelijker in het autostoeltje te plaatsen.

Voordat u het kind laat zitten, drukt u op de verstelknop van de gordels (E) en pakt u tegelijkertijd de twee gordels van het Autostoeltje onder de schouderbanden vast. Trek ze naar u toe, om ze losser te maken (Afb. 11).

Maak de gesp (D) los van de riemen van het autostoeltje door op de rode knop (Afb. 12) te drukken en het kind in het autostoeltje te plaatsen.

WAARSCHUWING! Zorg er altijd voor dat het kind goed tegen de rugleuning van het stoeltje leunt en dat het tussenbeenstuk (I) correct geplaatst is.

Neem de gordels vast en leg de twee gesptongen samen. (afb. 13). Duw de twee gesptongen samen stevig in de gesp tot u een "klik" hoort (Afb. 14). Om de veiligheid te garanderen zijn de twee gesptongen zo ontworpen dat voorkomen wordt dat een enkele gesptong of een gesptong per keer loskomt.

Om de gordels van het autostoeltje aan te spannen, trekt u aan de verstelband (F) van

de gordels tot ze goed op het kinderlichaam aansluiten (Afb. 15).

WAARSCHUWING! De gordels moeten goed gespannen zijn en op het kind aansluiten, maar niet te strak zitten: ter hoogte van de schouders moet er een vinger tussen de gordel en het kind kunnen worden gestoken.

WAARSCHUWING! Controleer of de gordels niet verdraaid zitten.

Draai het autostoeltje met behulp van de draaihendel (K) om het tegen de rijrichting in te positioneren (Afb.16)

WAARSCHUWING! het VERKLEINKUSSEN wordt gebruikt vanaf de geboorte tot 75 cm. Raadpleeg paragraaf 7. VERKLEINKUSSEN.

6. GEBRUIK VAN HET AUTOSTOELTJE IN DE RIJRICHTING (van 76 cm tot 105 cm) EN HET KIND IN HET STOELTJE PLAATSEN

WAARSCHUWING! De installatie met de rijrichting mee is alleen mogelijk als het kind ouder is dan 15 maanden.

Om de hoogte van de gordels en de hoofdsteun van het autostoeltje af te stellen, raadpleegt u paragraaf 8. DE HOOFDSTEUN EN DE GORDELS AFSTELLEN.

Duw op de draaihendel (K) en draai de zitting van het autostoeltje tegelijkertijd naar u toe (Afb. 17); deze stand is uitsluitend bedacht om het kind gemakkelijker in het autostoeltje te plaatsen.

Voordat u het kind laat zitten, drukt u op de verstelknop van de gordels (E) en pakt u tegelijkertijd de twee gordels van het Autostoeltje onder de schouderbanden vast. Trek ze naar u toe, om ze losser te maken (Afb. 18).

Maak de gesp (D) los van de riemen van het autostoeltje door op de rode knop (Afb. 19) te drukken en het kind in het autostoeltje te plaatsen.

WAARSCHUWING! Zorg er altijd voor dat het kind goed tegen de rugleuning van het stoeltje leunt en dat het tussenbeenstuk (I) correct geplaatst is.

Neem de gordels vast en leg de twee gesptongen samen. (Afb. 20). Duw de twee gesptongen samen stevig in de gesp tot u een "klik" hoort (Afb. 21). Om de veiligheid te garanderen zijn de twee gesptongen zo ontworpen

dat voorkomen wordt dat een enkele gesptong of een gesptong per keer loskomt.

Om de gordels van het autostoeltje aan te spannen, trekt u aan de verstelband (F) van de gordels tot ze goed op het kinderlichaam aansluiten (Afb. 22).

WAARSCHUWING! De gordels moeten goed gespannen zijn en op het kind aansluiten, maar niet te strak zitten: ter hoogte van de schouders moet er een vinger tussen de gordel en het kind kunnen worden gestoken.

WAARSCHUWING! Controleer of de gordels niet verdraaid zitten.

Draai het autostoeltje met behulp van de draaihendel (K) om het in de rijrichting te positioneren (Afb. 23).

WAARSCHUWING! het VERKLEINKUSSEN wordt gebruikt vanaf de geboorte tot 75 cm. Raadpleeg paragraaf 7. VERKLEINKUSSEN.

7. VERKLEINKUSSEN

Het autostoeltje is voorzien van een miniverkleinkussen, bestaande uit een zitting en een hoofdsteen (Afb. 24).

Het miniverkleinkussen inclusief hoofdsteen moet worden gebruikt vanaf de geboorte tot 75 cm.

8. DE HOOFDSTEUN EN DE GORDELS AFSTELLEN

De hoofdsteen en de gordels worden samen in de hoogte afgesteld in 9 verschillende standen met de stelring (G) van de hoofdsteen.

WAARSCHUWING! Voor een goede afstelling moet de hoofdsteen zodanig zijn geplaatst dat de gordels ter hoogte van de schouders van het kind uit de rugleuning komen (Afb. 25).

Los de gordels van het autostoeltje door op de verstelknop (E) te drukken en tegelijkertijd de twee gordels van het autostoeltje onder de schouderbanden vast te nemen en ze naar u toe te trekken zodat ze losser komen te zitten (Afb. 18). Daarna trekt u de stelring (G) op de hoofdsteen (Afb. 26) omhoog en u zet de hoofdsteen in de gewenste hoogte; laat de ring nu los en begeleid de hoofdsteen tot u een klik hoort, die bevestigt dat hij vastzit.

WAARSCHUWING! De gordels moeten goed gespannen zijn en op het kind aansluiten, maar

niet te strak zitten: ter hoogte van de schouders moet er een vinger tussen de gordel en de schouder van het kind kunnen worden gestoken.

9. DE SCHUINE STAND VAN DE ZITTING AFSTELLEN

Het autostoeltje kan op 4 schuine standen worden versteld. Om te kantelen trekt u aan de hendel van de schuine stand van het autostoeltje (J) (Afb. 27). Wanneer het autostoeltje tegen de rijrichting in is geplaatst, moet het in de schuinste stand (4) afgesteld worden.

WAARSCHUWING! Wanneer het tegen de rijrichting in is geplaatst, zijn de andere standen niet toegestaan.

Wanneer het in de rijrichting is geplaatst, kan het afgesteld worden in de 4 voorziene standen.

10. DRAAIEN

Het autostoeltje is uitgerust met een systeem waarmee de zitting 360° kan draaien en het wordt bediend met behulp van de hendel (K). Om het plaatsen van het kind in het autostoeltje makkelijker te maken, kan de tussenliggende stand van 90° worden gebruikt.

WAARSCHUWING! Gebruik de tussenstand van 90° niet wanneer u met de auto rijdt.

11. DE GESP VAN HET AUTOSTOELTJE VERSTELLEN

De gesp van het autostoeltje kan op twee verschillende standen worden afgesteld: A en B.

Bij aankoop bevindt de gesp zich in stand A (Afb. 28)

Stand A: Deze stand mag altijd worden gebruikt;

Stand B: Deze stand mag worden gebruikt voor grotere kinderen die groter zijn dan 60 cm;

Om van stand A over te schakelen naar stand B, moet u het volgende doen:

Verwijder het gewatteerde tussenbeenstuk (I), hef de stof van de zitting op en verplaats de band van de gesp van de opening (Afb. 29) voor stand A naar de opening voor stand B (Afb. 30). Controleer daarna of de band niet opgerold is. Trek enkele malen aan de gesp om te controleren of hij goed ingebracht is.

Na de verstelling bekleedt u de zitting weer en u brengt het gewatteerde tussenbeenstuk terug aan.

Om te wisselen van stand B naar stand A, herhaalt u de eerder beschreven handelingen in omgekeerde volgorde.

12. ZONNEKAP

De zonnekap van netstof in bij bepaalde versies van het kinderstoeltje inbegrepen.

Installeer de zonnekap door haar met de twee knopen aan de basis van elk boogje (Afb. 31) te bevestigen aan de hoofdsteun van het kinderstoeltje en vervolgens de stelring van de hoofdsteun (G) door het knoopsgat aan de basis van de zonnekap te halen (Afb. 32).

Gebruik de zonnekap vervolgens door aan het uiteinde ervan te trekken en de zonnekap te plaatsen in de meest geschikte positie waarin uw kind tegen zonnestraling wordt beschermd.

13. ONDERHOUD

Reinigings- en onderhoudswerkzaamheden mogen alleen door een volwassene worden verricht.

De hoes reinigen:

De hoes van het autostoeltje is volledig verwijderbaar en kan met de hand of op 30°C in de wasmachine worden gewassen. Voor het wassen volgt u de wasvoorschriften op het etiket van de bekleding.



Op 30°C in de wasmachine wassen



Niet bleken



Niet in de droger drogen



Niet strijken



Niet chemisch laten reinigen

Gebruik nooit schuur- of oplosmiddelen.

Centrifugeer de hoes niet en hang ze op zonder ze uit te wringen.

De hoes mag uitsluitend worden vervangen met een door de fabrikant goedgekeurde

reservehoes, aangezien ze integrerend deel uitmaakt van het autostoeltje en dus een veiligheidselement is.

WAARSCHUWING! Het autostoeltje mag nooit zonder hoes worden gebruikt, om de veiligheid van het kind niet op het spel te zetten.

Ga als volgt te werk om de stof te verwijderen:

Hoofdsteun:

Verwijder de stof van de hoofdsteun (Afb. 33) en vervolgens ook de zak van de plaat van het onderste deel (Afb. 34)

Zitting:

Maak de knoppen van de centrale plaat (Afb. 35) los en ook die in de buurt van de hendel van de schuine stand (Afb. 36) en haal vervolgens de stof van het frame (Afb. 37). Verwijder de schouderbanden door ze van de metalen haak te halen (Afb. 38) en verwijder het tussenbeenstuk.

Om het autostoeltje weer te bekleden, herhaalt u de hiervoor beschreven handelingen in omgekeerde volgorde.

DE PLASTIC OF METALEN DELEN REINIGEN

Gebruik alleen een vochtige doek om de plastic of gelakte metalen delen te reinigen. Gebruik nooit schuur- of oplosmiddelen. De bewegende delen van het autostoeltje mogen op geen enkele wijze worden gesmeerd.

CONTROLE DAT DE ONDERDELEN INTACT ZIJN

Het wordt aanbevolen de volgende onderdelen regelmatig op beschadiging en slijtage te controleren:

Hoes: controleer of de vulling niet uitpuilt en of er geen delen loszitten. Controleer de staat van de naden die altijd intact moeten zijn.

gordels: controleer of de stof niet rafelt of duidelijk dun is geworden ter hoogte van de verstelband, het tussenbeenstuk, de schouderbeschermstukken en het gebied van de afstelplaat van de gordels.

plastic delen: controleer de slijtgestaat van alle plastic delen, die geen duidelijke beschadigingen mogen hebben of verkleurd mogen zijn.

WAARSCHUWING! Indien het autostoeltje

beschadigd, vervormd of ernstig versleten mocht zijn, moet het worden vervangen: het kan de oorspronkelijke veiligheidskenmerken hebben verloren.

HET ARTIKEL OPBERGEN

Als het niet in de auto geïnstalleerd is, wordt aangeraden het autostoeltje op een droge plaats, uit de buurt van warmtebronnen en beschermd tegen stof, vocht en rechtstreeks zonlicht te bewaren.

HET ARTIKEL AFDANKEN

Als de voorziene gebruiksgrens van het autostoeltje is bereikt, gebruikt u het niet meer en zet u het bij het afval. Uit respect voor het milieu scheidt u de verschillende soorten afval volgens wat door de geldende voorschriften in uw land is voorgeschreven.

GARANTIE

Het artikel valt onder garantie tegen elke non-conformiteit binnen de normale gebruiksomstandigheden zoals voorzien in de gebruiksaanwijzingen. De garantie is dus niet geldig in geval van schade veroorzaakt door oneigenlijk gebruik, slijtage of toevallige gebeurtenissen. Voor de duur van de garantie inzake non-conformiteit verwijzen we naar de specifieke richtlijnen en de nationale normen die van toepassing zijn in het land van aankoop, indien deze voorzien zijn.

EL SEAT2FIT (45-105 cm)

ΟΔΗΓΙΕΣ ΧΡΗΣΗΣ

ΕΞΑΙΡΕΤΙΚΑ ΣΗΜΑΝΤΙΚΟ! ΔΙΑΒΑΣΤΕ ΑΜΕΣΩΣ.

ΠΡΟΣΟΧΗ! ΠΡΙΝ ΤΗΝ ΧΡΗΣΗ ΑΦΑΙΡΕΣΤΕ ΚΑΙ ΠΕΤΑΞΤΕ ΤΥΧΟΝ ΠΛΑΣΤΙΚΕΣ ΣΑΚΟΥΛΕΣ ΚΑΙ ΟΛΑ ΤΑ ΣΤΟΙΧΕΙΑ ΣΥΣΚΕΥΑΣΙΑΣ ΤΟΥ ΠΡΟΪΟΝΤΟΣ Ή ΚΡΑΤΗΣΤΕ ΤΑ ΜΑΚΡΙΑ ΑΠΟ ΤΑ ΠΑΙΔΙΑ. ΣΥΝΙΣΤΑΤΑΙ ΝΑ ΑΠΟΡΡΙΠΤΕΤΕ ΑΥΤΑ ΤΑ ΣΤΟΙΧΕΙΑ ΧΡΗΣΙΜΟΠΟΙΩΝΤΑΣ ΤΟΥΣ ΕΙΔΙΚΟΥΣ ΚΑΔΟΥΣ ΑΝΑΚΥΚΛΩΣΗΣ ΣΥΜΦΩΝΑ ΜΕ ΤΗΝ ΪΣΧΥΟΥΣΑ ΝΟΜΟΘΕΣΙΑ.

ΠΡΟΕΙΔΟΠΟΙΗΣΕΙΣ:

- Αυτό το παιδικό κάθισμα έχει έγκριση τύπου σύμφωνα με τον κανονισμό ECE R R1 29/03 για τη μεταφορά παιδιών ύψους μεταξύ 45 cm και 105 cm.
- Οι εργασίες ρύθμισης του Καθίσματος πρέπει να πραγματοποιούνται αποκλειστικά από ενήλικα.
- Σε κάθε χώρα προβλέπονται διαφορετικοί νόμοι και κανονισμοί που αφορούν την ασφάλεια για τη μεταφορά παιδιών με το αυτοκίνητο. Για το λόγο αυτό συνιστάται να επικοινωνήσετε με τις τοπικές αρχές για περισσότερες πληροφορίες.
- Κανείς δεν επιτρέπεται να συναρμολογήσει το προϊόν αν προηγουμένως δεν έχει διαβάσει τις οδηγίες.
- Ο κίνδυνος σοβαρού τραυματισμού για το παιδί, όχι μόνο σε περίπτωση ατυχήματος αλλά και σε άλλες περιπτώσεις (π.χ. απότομα φρεναρίσματα, κλπ.) αυξάνεται αν οι οδηγίες του παρόντος εγχειριδίου δεν τηρούνται σχολαστικά.
- Το προϊόν προορίζεται αποκλειστικά για χρήση ως παιδικό κάθισμα αυτοκινήτου και όχι για χρήση στο σπίτι.
- Κανένα παιδικό κάθισμα αυτοκινήτου δεν εγγυάται την απόλυτη ασφάλεια του παιδιού σε περίπτωση ατυχήματος, αλλά η χρήση αυτού του προϊόντος μειώνει τον κίνδυνο τραυματισμού και θανάτου του παιδιού.
- Να χρησιμοποιείτε πάντα το κάθισμα αυτοκινήτου, σωστά τοποθετημένο ακόμα και σε μικρές διαδρομές. Εάν δεν το κάνετε, θέτετε σε κίνδυνο τη σωματική ακεραιότητα του παι-

διού. Ειδικότερα, βεβαιωθείτε ότι οι ζώνες από το παιδικό κάθισμα είναι καλά τεντωμένες, δεν είναι μπερδεμένες ή σε λανθασμένη θέση.

- Επειτα από ένα ατύχημα, ακόμα και μικρό, το παιδικό κάθισμα πρέπει να αντικατασταθεί γιατί ενδέχεται να έχει υποστεί βλάβες που δεν είναι ορατές με γυμνό μάτι.
- Μην χρησιμοποιείτε καθίσματα από δεύτερο χέρι: ενδέχεται να έχουν υποστεί βλάβη στο σκελετό τους που δεν είναι ορατή με γυμνό μάτι αλλά που μπορεί να θέσει σε κίνδυνο την ασφάλεια του προϊόντος.
- ΜΗΝ χρησιμοποιείτε το προϊόν για περίοδο μεγαλύτερη από 7 χρόνια. Μετά από αυτή την περίοδο οι αλλοιώσεις των υλικών (π.χ. λόγω έκθεσης στο ηλιακό φως) μπορεί να μειώσουν την αποτελεσματικότητα του προϊόντος.
- Μην χρησιμοποιείτε ένα παιδικό κάθισμα που εμφανώς έχει υποστεί βλάβη ή έχει παραμορφωθεί ή έχει φθαρεί υπερβολικά ή εάν λείπει κάποιο κομμάτι του: ενδέχεται να έχει χάσει τα αρχικά χαρακτηριστικά ασφαλείας.
- Μην κάνετε μετατροπές ή προσθήκες στο προϊόν χωρίς την έγκριση του κατασκευαστή. Μην τοποθετείτε αξεσουάρ, ανταλλακτικά ή εξαρτήματα που δεν παρέχονται και δεν είναι εγκεκριμένα από τον κατασκευαστή για να χρησιμοποιηθούν με το παιδικό κάθισμα.
- Μην χρησιμοποιείτε ποτέ, μαξιλάρια ή κουβέρτες, για να ανασηκώσετε το παιδικό κάθισμα ή για να ανασηκώσετε το παιδί στο Κάθισμα: Σε περίπτωση ατυχήματος το παιδικό κάθισμα μπορεί να μην λειτουργήσει σωστά.
- Βεβαιωθείτε ότι δεν υπάρχουν αντικείμενα ανάμεσα στο παιδικό κάθισμα και το κάθισμα του αυτοκινήτου ή ανάμεσα στο παιδικό κάθισμα και την πόρτα.
- Βεβαιωθείτε ότι τα καθίσματα του αυτοκινήτου (αναδιπλούμενα, ανατρεπόμενα ή περιστρεφόμενα) έχουν στερεωθεί καλά.
- Ελέγχετε ότι δεν μεταφέρονται, ιδιαίτερα στο πίσω μέρος του αυτοκινήτου, αντικείμενα ή αποσκευές που δεν έχουν στερεωθεί ή τοποθετηθεί με ασφαλή τρόπο. Σε περίπτωση ατυχήματος ή απότομου φρεναρίσματος ενδέχεται να τραυματίσουν τους επιβάτες.
- Μην αφήνετε τα παιδιά να παίζουν με εξαρτήματα και τμήματα του παιδικού καθίσματος.
- Μην αφήνετε ποτέ το παιδί μόνο του στο αυ-

τοκίνητο, μπορεί να είναι επικίνδυνο!

- Μην μεταφέρετε περισσότερα από ένα παιδιά κάθε φορά στο παιδικό κάθισμα.
- Βεβαιωθείτε ότι όλοι οι επιβάτες του οχήματος έχουν δέσει τη ζώνη ασφαλείας τους για τη δική τους ασφάλεια αλλά και επειδή, σε περίπτωση ατυχήματος ή απότομου φρεναρίσματος κατά τη διάρκεια του ταξιδιού, ενδέχεται να τραυματίσουν το παιδί.
- **ΠΡΟΣΟΧΗ!** Κατά τις ενέργειες ρύθμισης του παιδικού καθίσματος, βεβαιωθείτε ότι τα κινητά τμήματα του δεν έρχονται σε επαφή με το σώμα του παιδιού
- Όταν το όχημα είναι σε κίνηση, πριν προχωρήσετε στη ρύθμιση του Καθίσματος ή πριν μετακινήσετε το παιδί, σταματήστε το όχημα σε ασφαλές μέρος.
- Ελέγχετε περιοδικά ότι το παιδί δεν έχει ανοίξει την αγκράφα στερέωσης της ζώνης και ότι δεν παίζει με άλλα τμήματα του καθίσματος.
- Αποφεύγετε να δίνετε τρόφιμα στο παιδί κατά τη διάρκεια της διαδρομής, ιδιαίτερα γλειφιτζούρια, γρανίτες ή άλλα τρόφιμα σε ξυλάκι. Σε περίπτωση ατυχήματος ή απότομου φρεναρίσματος ενδέχεται να το τραυματίσουν.
- Βεβαιωθείτε ότι τα μέρη της ζώνης στη μέση που συγκρατούν το παιδί ακουμπούν σωστά στη λεκάνη, ώστε να συγκρατείται, προκειμένου να μην πιέζεται η κοιλιά σε περίπτωση πρόσκρουσης.
- Σε περίπτωση μακρινών διαδρομών, συνιστάται να κάνετε συχνές στάσεις: το παιδί κουράζεται εύκολα μέσα στο παιδικό κάθισμα αυτοκινήτου και έχει ανάγκη να κινηθεί. Συνιστάται να κατεβάζετε και να ανεβάζετε το παιδί από την πλευρά του πεζοδρομίου.
- Μην αφαιρείτε τις ετικέτες και τα σήματα από το προϊόν.
- Αποφεύγετε παρατεταμένη έκθεση του παιδικού καθίσματος στον ήλιο: ενδέχεται να ξεθωριάσουν τα χρώματα και τα υφάσματα.
- Κατά τους πρώτους μήνες μετά τη γέννηση τα μωρά μπορεί να δυσκολεύονται να αναπνεύσουν σε καθιστή θέση. Αποφεύγετε να βάζετε το παιδί να κοιμάται στο κάθισμα μέχρι να είναι σε θέση να σηκώσουν μόνα τους το κεφάλι.
- Σε περίπτωση που το όχημα έχει παραμείνει ακίνητο κάτω από τον ήλιο, πριν βάλετε το παιδί στο παιδικό κάθισμα, βεβαιωθείτε ότι τα

διάφορα μέρη, κυρίως τα μεταλλικά δεν έχουν υπερθερμανθεί: Σε αυτήν την περίπτωση αφήστε τα να κρυώσουν πριν βάλετε το παιδί για να αποφύγετε τον κίνδυνο εγκαύματος.

- Πρώωρα νεογνά που γεννήθηκαν πριν την 37η εβδομάδα κύησης, μπορούν να κινδυνεύουν στο παιδικό κάθισμα. Αυτά τα νεογνά μπορεί να αντιμετωπίσουν δυσκολία στην αναπνοή ενώ βρίσκονται στο κάθισμα. Συνιστούμε λοιπόν να απευθυνθείτε στον γιατρό σας ή στο προσωπικό του νοσοκομείου προκειμένου να εξετάσουν το μωρό σας και πριν αφήσετε το νοσοκομείο, να σας συμβουλευθούν για το κατάλληλο κάθισμα μεταφοράς.
- Η εταιρία Artsana δεν φέρει καμία ευθύνη για ακατάλληλη χρήση του προϊόντος και για χρήση που δεν τηρεί αυτές τις οδηγίες.

1. ΣΥΣΤΑΤΙΚΑ ΜΕΡΗ
2. ΧΑΡΑΚΤΗΡΙΣΤΙΚΑ ΤΟΥ ΠΡΟΪΟΝΤΟΣ
3. ΠΕΡΙΟΡΙΣΜΟΙ ΚΑΙ ΠΡΟΫΠΟΘΕΣΕΙΣ ΧΡΗΣΗΣ ΣΧΕΤΙΚΕΣ ΜΕ ΤΟ ΠΡΟΪΟΝ ΚΑΙ ΜΕ ΤΟ ΚΑΘΙΣΜΑ ΤΟΥ ΑΥΤΟΚΙΝΗΤΟΥ
4. ΕΓΚΑΤΑΣΤΑΣΗ ΠΑΔΙΚΟΥ ΚΑΘΙΣΜΑΤΟΣ
5. ΧΡΗΣΗ ΤΟΥ ΠΑΙΔΙΚΟΥ ΚΑΘΙΣΜΑΤΟΣ ΑΝΤΙΘΕΤΑ ΑΠΟ ΤΗΝ ΚΑΤΕΥΘΥΝΣΗ ΠΟΡΕΙΑΣ (από 45 έως 105 cm) ΚΑΙ ΤΟΠΟΘΕΤΗΣΗ ΤΟΥ ΠΑΙΔΙΟΥ
6. ΧΡΗΣΗ ΤΟΥ ΠΑΙΔΙΚΟΥ ΚΑΘΙΣΜΑΤΟΣ ΣΤΗΝ ΚΑΤΕΥΘΥΝΣΗ ΠΟΡΕΙΑΣ (από 76 cm έως 105 cm) ΚΑΙ ΤΟΠΟΘΕΤΗΣΗ ΤΟΥ ΠΑΙΔΙΟΥ
7. ΜΕΙΩΤΗΡΑΣ
8. ΡΥΘΜΙΣΗ ΤΟΥ ΠΡΟΣΚΕΦΑΛΟΥ ΚΑΙ ΤΩΝ ΖΩΝΩΝ
9. ΡΥΘΜΙΣΗ ΤΗΣ ΚΛΙΣΗΣ ΤΟΥ ΚΑΘΙΣΜΑΤΟΣ
10. ΠΕΡΙΣΤΡΟΦΗ
11. ΡΥΘΜΙΣΗ ΑΓΚΡΑΦΑΣ ΤΟΥ ΚΑΘΙΣΜΑΤΟΣ
12. ΚΟΥΚΟΥΛΑ ΗΛΙΟΥ
13. ΣΥΝΤΗΡΗΣΗ

1. ΣΥΣΤΑΤΙΚΑ ΜΕΡΗ

Εικ. Α

- A. Μειωτήρας
- B. Επωμίδες
- C. Ζώνες του καθίσματος
- D. Πόρπη για το άνοιγμα/κλείσιμο των ζωνών
- E. Κουμπί ρύθμισης των ζωνών
- F. Ταινία ρύθμισης των ζωνών
- G. Δακτύλιος ρύθμισης προσκεφάλου

- H. Εξωτερική επένδυση
- I. Διαχωριστικό για τα πόδια με επένδυση
- J. Μοχλός ανάκλισης παιδικού καθίσματος
- K. Μοχλός περιστροφής

Εικ. Β

- L. Side Safety System
- M. Σύνδεσμοι Isofix
- N. Πλήκτρα συνδέσμων Isofix
- O. Δείκτης σύνδεσης συστήματος Isofix
- P. Πόδι στήριξης (Support Leg)
- Q. Πλήκτρα ρύθμισης ύψους ποδιού στήριξης
- R. Δείκτης σωστής εγκατάστασης ποδιού στήριξης
- S. Rebound bar (Μπάρα προστασίας)

2. ΧΑΡΑΚΤΗΡΙΣΤΙΚΑ ΤΟΥ ΠΡΟΪΟΝΤΟΣ

Αυτό το παιδικό κάθισμα έχει έγκριση τύπου σύμφωνα με τον κανονισμό ECE R R129/03 για τη μεταφορά παιδιών ύψους μεταξύ 45 cm και 105 cm (≤ 19 kg).

ΠΡΟΕΙΔΟΠΟΙΗΣΗ

Αυτό είναι ένα προηγμένο σύστημα πρόσδεσης παιδιών «i-Size». Έχει εγκριθεί σύμφωνα με τον Κανονισμό αρ.129 για χρήση σε καθίσματα αυτοκινήτων «συμβατά με συστήματα i-Size», όπως αναφέρεται στο εγχειρίδιο χρήστη αυτοκινήτου από τον κατασκευαστή. Σε περίπτωση αμφιβολιών, απευθυνθείτε στον κατασκευαστή του συστήματος πρόσδεσης παιδιών ή στον προμηθευτή σας.

3. ΠΕΡΙΟΡΙΣΜΟΙ ΚΑΙ ΠΡΟΫΠΟΘΕΣΕΙΣ ΧΡΗΣΗΣ ΣΧΕΤΙΚΕΣ ΜΕ ΤΟ ΠΡΟΪΟΝ ΚΑΙ ΜΕ ΤΟ ΚΑΘΙΣΜΑ ΤΟΥ ΑΥΤΟΚΙΝΗΤΟΥ

ΠΡΟΣΟΧΗ! Να τηρείτε σχολαστικά τους παρακάτω περιορισμούς και τις απαιτήσεις χρήσης σχετικά με το προϊόν και το κάθισμα του αυτοκινήτου: σε αντίθετη περίπτωση δεν υφίσταται εγγύηση ασφαλείας.

Αυτό το παιδικό κάθισμα μπορεί να τοποθετηθεί αντίθετα με την κατεύθυνση κίνησης του οχήματος ή προς την ίδια κατεύθυνση πορείας του ιδίου.

Το κάθισμα μπορεί να τοποθετηθεί αντίθετα από την κατεύθυνση πορείας όταν το παιδί έχει ύψος μεταξύ 45 cm και 105 cm. Το κάθισμα μπορεί να τοποθετηθεί στην ίδια κατεύ-

θυνση με την πορεία από τα 76 cm.

ΣΗΜΑΝΤΙΚΟ! Μην τοποθετείτε το κάθισμα προς την κατεύθυνση πορείας μέχρι το παιδί να είναι άνω των 15 μηνών. Η Chicco συνιστά να χρησιμοποιείτε όσο το δυνατόν για περισσότερο χρόνο το τοποθετημένο παιδικό κάθισμα σε κατεύθυνση αντίθετη από την κατεύθυνση κίνησης.

ΠΡΟΣΟΧΗ! Απενεργοποιείτε τον αερόσακο του συνοδηγού όταν το παιδί βρίσκεται στο μπροστινό κάθισμα και με κατεύθυνση αντίθετη από την κατεύθυνση κίνησης.

ΠΡΟΣΟΧΗ! Σε περίπτωση χρήσης σε οχήματα που είναι εξοπλισμένα με πίσω ζώνες ασφαλείας με ενσωματωμένο αερόσακο (φουσκωτές ζώνες), η αλληλεπίδραση μεταξύ του διογκούμενου τμήματος της ζώνης του οχήματος με το σύστημα συγκράτησης για παιδιά μπορεί να οδηγήσει σε σοβαρό τραυματισμό ή θάνατο. Κατά την εγκατάσταση με το σύστημα Isofix, η ζώνη ασφαλείας δεν πρέπει να είναι δεμένη πίσω από το παιδικό κάθισμα, γιατί έτσι θα συμπλεχθεί το τμήμα της ζώνης που φουσκώνει. Το παιδικό κάθισμα μπορεί να χρησιμοποιηθεί σε όλα τα καθίσματα αυτοκινήτου με έγκριση i-Size (ελέγξτε το βιβλιαράκι οδηγιών του αυτοκινήτου) και στα καθίσματα των αυτοκινήτων που περιλαμβάνονται στη "Λίστα συμβατότητας οχημάτων" που παρέχεται με το κάθισμα αυτοκινήτου.

Το κάθισμα του αυτοκινήτου πρέπει να είναι στραμμένο στην κατεύθυνση πορείας. Μη χρησιμοποιείτε ποτέ αυτό το παιδικό κάθισμα σε καθίσματα αυτοκινήτου με κατεύθυνση προς τα πλάγια ή προς το πίσω μέρος του αυτοκινήτου (Εικ. 1).

4. ΕΓΚΑΤΑΣΤΑΣΗ ΠΑΙΔΙΚΟΥ ΚΑΘΙΣΜΑΤΟΣ

Στη συσκευασία το παιδικό κάθισμα είναι τοποθετημένο για χρήση αντίθετα προς την κατεύθυνση κίνησης του οχήματος.

Βγάλτε το πόδι στήριξης (P) από την υποδοχή του (Εικ. 2).

Αφαιρέστε εντελώς και τους δύο συνδέσμους Isofix (M) πατώντας τα πλήκτρα (N) (Εικ. 3).

Για να διευκολύνετε τη σύνδεση των συνδέσμων Isofix μπορείτε να χρησιμοποιήσετε τους ειδικούς παρεχόμενους οδηγούς, συνδέοντάς τους στους συνδέσμους Isofix του αυτοκινή-

του (Εικ. 4).

Συνδέστε και τους δύο συνδετήρες Isofix (M) στους αντίστοιχους συνδέσμους Isofix που υπάρχουν στο κάθισμα του αυτοκινήτου ανάμεσα στην πλάτη και το κάθισμα, ένα χαρακτηριστικό κλικ θα επιβεβαιώσει τη σύνδεση των συνδετήρων και οι αντίστοιχοι δείκτες (O) θα αλλάξουν σε πράσινο χρώμα (Εικ. 5). Σπρώξτε δυνατά το κάθισμα κόντρα στην πλάτη του καθίσματος του αυτοκινήτου (Εικ. 6).

ΠΡΟΣΟΧΗ! Βεβαιωθείτε ότι η σύνδεση έγινε σωστά και από τις δύο πλευρές, τραβώντας προς την πλευρά σας το κάθισμα. Ταυτόχρονα, βεβαιωθείτε για την τέλεια εφαρμογή του παιδικού καθίσματος στην πλάτης του καθίσματος του αυτοκινήτου.

Η εγκατάσταση του παιδικού καθίσματος ολοκληρώνεται αποκλειστικά και ΜΟΝΟ με την εγκατάσταση του ποδιού στήριξης (P).

Τοποθετήστε το πόδι στήριξης (P) και ρυθμίστε το με τα ειδικά πλήκτρα ρύθμισης (Q) (Εικ. 7). Όταν το πόδι στήριξης είναι σωστά τοποθετημένο ο δείκτης (R) γίνεται πράσινος (Εικ. 8).

ΠΡΟΣΟΧΗ! Βεβαιωθείτε ότι το πόδι στήριξης έρχεται πάντα σε επαφή με το δάπεδο του οχήματος.

5. ΧΡΗΣΗ ΤΟΥ ΠΑΙΔΙΚΟΥ ΚΑΘΙΣΜΑΤΟΣ ΑΝΤΙΘΕΤΑ ΑΠΟ ΤΗΝ ΚΑΤΕΥΘΥΝΣΗ ΠΟΡΕΙΑΣ (από 45 έως 105 cm) ΚΑΙ ΤΟΠΟΘΕΤΗΣΗ ΤΟΥ ΠΑΙΔΙΟΥ

ΠΡΟΣΟΧΗ! οι μοναδικές θέσεις που επιτρέπονται όταν το όχημα βρίσκεται σε κίνηση είναι οι θέσεις προς την κατεύθυνση κίνησης και αντίθετα με την κατεύθυνση κίνησης του οχήματος (Εικ. 9).

ΠΡΟΣΟΧΗ! Η εγκατάσταση με φορά αντίθετη από την κατεύθυνση πορείας του οχήματος είναι υποχρεωτική έως ότου το παιδί ξεπεράσει την ηλικία των 15 μηνών.

ΠΡΟΣΟΧΗ! Για να μπορείτε να χρησιμοποιήσετε το κάθισμα αντίθετα προς την κατεύθυνση πορείας, βεβαιωθείτε ότι το κάθισμα βρίσκεται στη μέγιστη θέση ανάκλισης. Περιοτρέψτε τον μοχλό περιστροφής (K) και ταυτόχρονα γυρίστε το κάθισμα προς την πλευρά σας (Εικ. 10). Αυτή η θέση σχεδιάστηκε αποκλειστικά για να διευκολύνει την τοποθέτηση του παιδιού στο παιδικό κάθισμα.

Πριν βάλετε το παιδί να καθίσει στο παιδικό Κάθισμα, πιέστε το πλήκτρο ρύθμισης των ζωνών (E) και ταυτόχρονα πιάστε τις δύο ζώνες του παιδικού Καθίσματος που βρίσκονται κάτω από τις λωρίδες των ώμων και τραβήξτε τις προς εσάς, έτσι ώστε να χαλαρώσουν (Εικ. 11).

Απουσυνδέστε την αγκράφα (D) των ζωνών του παιδικού καθίσματος πιέζοντας το κόκκινο πλήκτρο (Εικ. 12) και τοποθετήστε το παιδί στο παιδικό κάθισμα.

ΠΡΟΣΟΧΗ! Να βεβαιώνεστε πάντα ότι το παιδί κάθεται με το σώμα του να εφαρμόζει στην πλάτη του παιδικού καθίσματος και το διαχωριστικό ποδιών (I) τοποθετημένο σωστά.

Πάρτε τις ζώνες και ενώστε τις δύο γλωττίδες της αγκράφας. (Εικ. 13). Πιέστε δυνατά τις δύο γλωττίδες της αγκράφας που ενώνονται μεταξύ τους στο εσωτερικό της αγκράφας, μέχρι να ακούσετε ένα “κλικ” δυνατό (Εικ. 14). Για μεγαλύτερη ασφάλεια, οι δύο γλωττίδες της αγκράφας έχουν σχεδιαστεί με τρόπο ώστε να εμποδίσουν τη σύνδεση μίας μόνο από τις δύο ή τη μία μετά την άλλη.

Για να τετνώσετε τις ζώνες του παιδικού καθίσματος, τραβήξτε την ταινία ρύθμισης των ζωνών (F) μέχρι να εφαρμόσουν καλά στο σώμα του παιδιού (Εικ. 15).

ΠΡΟΣΟΧΗ! Οι ζώνες πρέπει να είναι καλά τετνωμένες και να εφαρμόζουν στο παιδί, αλλά όχι υπερβολικά: Στο ύψος των ώμων, πρέπει να μπορείτε να περάσετε ένα δάχτυλο ανάμεσα στη ζώνη και το παιδί.

ΠΡΟΣΟΧΗ! Βεβαιωθείτε ότι οι ζώνες δεν είναι υπερδεμένες.

Περιοτρέψτε το παιδικό κάθισμα χρησιμοποιώντας τον μοχλό περιστροφής (K) για να το τοποθετήσετε αντίθετα από την κατεύθυνση πορείας (Εικ. 16)

ΠΡΟΣΟΧΗ! ο ΜΕΙΩΤΗΡΑΣ πρέπει να χρησιμοποιείται από τη γέννηση έως τα 75 cm. Ανατρέξτε στην παράγραφο 7. ΜΕΙΩΤΗΡΑΣ.

6. ΧΡΗΣΗ ΤΟΥ ΠΑΙΔΙΚΟΥ ΚΑΘΙΣΜΑΤΟΣ ΠΡΟΣ ΤΗΝ ΚΑΤΕΥΘΥΝΣΗ ΚΙΝΗΣΗΣ ΤΟΥ ΟΧΗΜΑΤΟΣ (από 76 cm έως 105 cm) ΚΑΙ ΤΟΠΟΘΕΤΗΣΗ ΤΟΥ ΠΑΙΔΙΟΥ

ΠΡΟΣΟΧΗ! Η τοποθέτηση προς την κατεύθυνση κίνησης του οχήματος μπορεί να γίνει μόνο μετά από την ηλικία των 15 μηνών.

Για να ρυθμίσετε το ύψος των ζωνών και του προσκέφαλου του παιδικού καθίσματος, ανατρέξτε στην παράγραφο 8. ΡΥΘΜΙΣΗ ΤΟΥ ΠΡΟΣΚΕΦΑΛΟΥ ΚΑΙ ΤΩΝ ΖΩΝΩΝ.

Περιστρέψτε τον μοχλό περιστροφής (Κ) και ταυτόχρονα γυρίστε το κάθισμα προς την πλευρά σας (Εικ. 17). Αυτή η θέση σχεδιάστηκε αποκλειστικά για να διευκολύνει την τοποθέτηση του παιδιού στο παιδικό κάθισμα.

Πριν βάλετε το παιδί να καθίσει στο παιδικό Κάθισμα, πιέστε το πλήκτρο ρύθμισης των ζωνών (Ε) και ταυτόχρονα πιάστε τις δύο ζώνες του παιδικού Καθίσματος που βρίσκονται κάτω από τις λωρίδες των ώμων και τραβήξτε τις προς εσάς, έτσι ώστε να χαλαρώσουν (Εικ. 18).

Αποσυνδέστε την αγκράφα (D) των ζωνών του παιδικού καθίσματος πιέζοντας το κόκκινο πλήκτρο (Εικ. 19) και τοποθετήστε το παιδί στο παιδικό κάθισμα.

ΠΡΟΣΟΧΗ! Να βεβαιώνετε πάντα ότι το παιδί κάθεται με το σώμα του να εφαρμόζει στην πλάτη του παιδικού καθίσματος και το διαχωριστικό ποδιών (I) τοποθετημένο σωστά.

Πάρτε τις ζώνες και ενώστε τις δύο γλωττίδες της αγκράφας. (Εικ. 20). Πιέστε δυνατά τις δύο γλωττίδες της αγκράφας που ενώνονται μεταξύ τους στο εσωτερικό της αγκράφας, μέχρι να ακούσετε ένα “κλικ” δυνατό (Εικ. 21). Για μεγαλύτερη ασφάλεια, οι δύο γλωττίδες της αγκράφας έχουν σχεδιαστεί με τρόπο ώστε να εμποδίσουν τη σύνδεση μίας μόνο από τις δύο ή τη μία μετά την άλλη.

Για να τεντώσετε τις ζώνες του παιδικού καθίσματος, τραβήξτε την ταινία ρύθμισης των ζωνών (F) μέχρι να εφαρμόσουν καλά στο σώμα του παιδιού (Εικ. 22).

ΠΡΟΣΟΧΗ! Οι ζώνες πρέπει να είναι καλά τεντωμένες και να εφαρμόζουν στο παιδί, αλλά όχι υπερβολικά: Στο ύψος των ώμων, πρέπει να μπορείτε να περάσετε ένα δάχτυλο ανάμεσα στη ζώνη και το παιδί.

ΠΡΟΣΟΧΗ! Βεβαιωθείτε ότι οι ζώνες δεν είναι μεπερδεμένες.

Περιστρέψτε το παιδικό κάθισμα χρησιμοποιώντας τον μοχλό περιστροφής (Κ) για να το τοποθετήσετε προς την κατεύθυνση πορείας (Εικ.23)

ΠΡΟΣΟΧΗ! ο ΜΕΙΩΤΗΡΑΣ πρέπει να χρησιμοποιείται από τη γέννηση έως τα 75 cm. Ανα-

τρέξτε στην παράγραφο 7. ΜΕΙΩΤΗΡΑΣ.

7. ΜΕΙΩΤΗΡΑΣ

Το παιδικό κάθισμα διαθέτει ένα μαξιλαράκι μίνι μειωτήρα που αποτελείται από κάθισμα και προσκέφαλο (Εικ. 24).

Το μαξιλαράκι μίνι μειωτήρας και το προσκέφαλο πρέπει να χρησιμοποιούνται από τη γέννηση έως τα 75 cm.

8. ΡΥΘΜΙΣΗ ΤΟΥ ΠΡΟΣΚΕΦΑΛΟΥ ΚΑΙ ΤΩΝ ΖΩΝΩΝ

Το προσκέφαλο και οι ζώνες είναι ρυθμιζόμενα ταυτόχρονα ως προς το ύψος σε 9 διαφορετικές θέσεις, μέσω ενός δακτυλίου ρύθμισης προσκεφάλου (G)

ΠΡΟΣΟΧΗ! Για τη σωστή ρύθμιση, το προσκέφαλο πρέπει να τοποθετείται έτσι ώστε οι ζώνες να βγαίνουν από την πλάτη στο ύψος των ώμων του παιδιού (Εικ. 25).

Χαλαρώστε τις ζώνες ασφαλείας χρησιμοποιώντας το πλήκτρο ρύθμισης (Ε) και ταυτόχρονα πιάστε τις δύο ζώνες του παιδικού καθίσματος κάτω από τις βάτες και τραβήξτε προς την πλευρά σας, έτσι ώστε να τις χαλαρώσετε (Εικ. 18) και στη συνέχεια τραβήξτε προς τα πάνω τον δακτύλιο ρύθμισης (G) που βρίσκεται πάνω από το προσκέφαλο (Εικ. 26) και μετακινήστε το προσκέφαλο μέχρι να φτάσει στην επιθυμητή θέση. Στο σημείο αυτό, αφήστε τον δακτύλιο και συνοδέψτε το προσκέφαλο μέχρι να ακούσετε έναν ήχο που επιβεβαιώνει την εφαρμογή.

ΠΡΟΣΟΧΗ! Οι ζώνες πρέπει να είναι καλά τεντωμένες και να εφαρμόζουν στο παιδί, αλλά όχι υπερβολικά: Στο ύψος των ώμων του παιδιού πρέπει να μπορείτε να περάσετε ένα δάχτυλο ανάμεσα στη ζώνη και στο παιδί.

9. ΡΥΘΜΙΣΗ ΤΗΣ ΚΛΙΣΗΣ ΤΟΥ ΚΑΘΙΣΜΑΤΟΣ

Η κλίση του παιδικού καθίσματος μπορεί να ρυθμιστεί σε 4 θέσεις. Για να αλλάξετε την κλίση πρέπει να τραβήξετε το μοχλό ανάκλισης του παιδικού καθίσματος (J) (Εικ. 27). Όταν είναι τοποθετημένο αντίθετα από την πορεία το παιδικό κάθισμα πρέπει να ρυθμίζεται στη θέση μέγιστης κλίσης (4).

ΠΡΟΣΟΧΗ! Όταν είναι τοποθετημένο αντίθετα από την πορεία οι άλλες θέσεις δεν μπο-

ρούν να χρησιμοποιηθούν.

Όταν είναι τοποθετημένο στην ίδια κατεύθυνση με την πορεία το παιδικό κάθισμα μπορεί να ρυθμιστεί στις 4 προβλεπόμενες θέσεις.

10. ΠΕΡΙΣΤΡΟΦΗ

Το παιδικό κάθισμα διαθέτει ένα σύστημα περιστροφής του καθίσματος στις 360° που ενεργοποιείται χρησιμοποιώντας τον μοχλό (Κ).

Για να διευκολυνθεί η τοποθέτηση του παιδιού μέσα στο παιδικό κάθισμα μπορείτε να χρησιμοποιήσετε την ενδιάμεση θέση 90°.

ΠΡΟΣΟΧΗ! Μην χρησιμοποιείται την ενδιάμεση θέση στις 90° όταν το αυτοκίνητο κινείται.

11. ΡΥΘΜΙΣΗ ΤΗΣ ΑΓΚΡΑΦΑΣ ΤΟΥ ΠΑΙΔΙΚΟΥ ΚΑΘΙΣΜΑΤΟΣ

Η αγκράφα του παιδικού καθίσματος μπορεί να ρυθμιστεί σε δύο διαφορετικές θέσεις: Α και Β.

Τη στιγμή της αγοράς η αγκράφα βρίσκεται στη θέση Α (Εικ. 28)

Θέση Α: Μπορεί να χρησιμοποιηθεί πάντα.

Θέση Β: Μπορεί να χρησιμοποιηθεί για μεγαλύτερα παιδιά με ύψος πάνω από 60 cm.

Για να περάσετε από τη θέση Α στη θέση Β πρέπει να:

Αφαιρέσετε το διαχωριστικό για τα πόδια με επένδυση (I), σηκώστε το ύφασμα του καθίσματος και περάστε την ταινία της αγκράφας μέσα από τη σχισμή (Εικ. 29) από τη θέση Α στη θέση Β (Εικ. 30). Μετά από αυτήν την ενέργεια, βεβαιωθείτε ότι η ταινία δεν είναι τυλιγμένη. Τραβήξτε την αγκράφα πολλές φορές για να βεβαιωθείτε ότι έχει τοποθετηθεί σωστά. Μετά τη ρύθμιση τοποθετήστε την επένδυση στο κάθισμα και το διαχωριστικό ποδιών με επένδυση. Για να περάσετε από τη θέση Β στη θέση Α επαναλάβετε τις πιο πάνω περιγραφόμενες ενέργειες με αντίστροφη σειρά.

12. ΚΟΥΚΟΥΛΑ ΗΛΙΟΥ

Η διχτυωτή κουκούλα ηλίου παρέχεται σε ορισμένες εκδόσεις του παιδικού καθίσματος.

Για να εγκαταστήσετε την κουκούλα απλώς στερεώστε την στο προσκέφαλο του καθίσματος χρησιμοποιώντας τα δύο κουμπιά που βρίσκονται στη βάση κάθε μεταλλικού τόξου (Εικ. 31) και στη συνέχεια περάστε τον δακτύλιο ρύθμισης προσκέφαλου (G) μέσα από τη

σχισημή που βρίσκεται στη βάση της κουκούλας (Εικ. 32).

Για να την χρησιμοποιήσετε, απλώς τραβήξτε το άκρο της και επιλέξτε την πιο κατάλληλη θέση για να προστατεύσετε το παιδί από τις ακτίνες του ήλιου.

13. ΣΥΝΤΗΡΗΣΗ

Οι ενέργειες καθαρισμού και συντήρησης πρέπει να πραγματοποιούνται μόνο από έναν ενήλικα.

Καθαρισμός της εξωτερικής επένδυσης:

Η εξωτερική επένδυση του παιδικού καθίσματος αφαιρείται εντελώς και πλένεται στο χέρι ή στο πλυντήριο στους 30 °C. Για τον καθαρισμό ακολουθήστε τις οδηγίες στην ετικέτα της επένδυσης.



Πλύσιμο στο πλυντήριο στους 30 °C



Μην χρησιμοποιείτε χλωρίνη



Μην στεγνώνετε στο στεγνωτήρα



Μην το σιδερώνετε



Μην κάνετε στεγνό καθάρισμα

Μη χρησιμοποιείτε ποτέ απορρυπαντικά που χαράζουν.

Μη στύβετε την επένδυση στο πλυντήριο και απλώστε την για να στεγνώσει χωρίς να την στύψετε με το χέρι.

Η επένδυση μπορεί να αντικατασταθεί μόνο με μια άλλη εγκεκριμένη από τον κατασκευαστή, καθότι αποτελεί αναπόσπαστο τμήμα του παιδικού καθίσματος και επομένως στοιχείο ασφάλειας.

ΠΡΟΣΟΧΗ! Το παιδικό Κάθισμα δεν πρέπει να χρησιμοποιείται ποτέ χωρίς την επένδυση, για να μην τίθεται σε κίνδυνο η ασφάλεια του παιδιού.

Για την αφαίρεση του υφάσματος προχωρήστε με τον ακόλουθο τρόπο:

Προσκέφαλο:

Αφαιρέστε το προσκέφαλο (Εικ. 33) και στη συνέχεια και τη θήκη από την πατέλα που βρίσκεται στην κάτω πλευρά του (Εικ. 34)

Κάθισμα:

Ξεκουμπώστε τα κουμπιά της κεντρικής πατέλας (Εικ. 35), αποσυνδέστε τα κουμπιά που βρίσκονται κοντά στον μοχλό ανάκλισης (Εικ. 36) και στη συνέχεια βγάλτε το ύφασμα από τον σκελετό (Εικ. 37). Αφαιρέστε τις βάτες τραβώντας τις έξω από το μεταλλικό άγκιστρο (Εικ. 38) και το διαχωριστικό των ποδιών.

Για να τοποθετήσετε ξανά την επένδυση στο παιδικό κάθισμα, επαναλάβετε τις ενέργειες που περιγράφονται πιο πάνω με αντίστροφη σειρά.

ΚΑΘΑΡΙΣΜΟΣ ΤΩΝ ΠΛΑΣΤΙΚΩΝ Ή ΜΕΤΑΛΛΙΚΩΝ ΤΜΗΜΑΤΩΝ

Για τον καθαρισμό των πλαστικών ή των βερνικωμένων μεταλλικών τμημάτων, χρησιμοποιείτε μόνο ένα υγρό πανί. Μη χρησιμοποιείτε ποτέ διαλυτικά ή απορρυπαντικά που χαράζουν. Τα κινητά τμήματα του παιδικού καθίσματος δεν πρέπει, για κανένα λόγο, να λιπαίνονται.

ΕΛΕΓΧΟΣ ΑΚΕΡΑΙΟΤΗΤΑΣ ΤΩΝ ΕΞΑΡΤΗΜΑΤΩΝ

Συνιστάται να ελέγχετε τακτικά την ακεραιότητα και τη κατάσταση φθοράς των ακόλουθων εξαρτημάτων:

Εξωτερική επένδυση: βεβαιωθείτε ότι δεν προεξέχουν ή βγαίνουν στοιχεία της εσωτερικής γέμισης. Βεβαιωθείτε για την ακεραιότητα των ραφών.

Ζώνες: ελέγξτε ότι δεν έχει ξηλωθεί το ύφασμα με εμφανή μείωση του πάχους στο ύψος της ταινίας ρύθμισης, του διαχωριστικού των ποδιών, στα τμήματα των ώμων και στο σημείο του κλιπ ρύθμισης των ζωνών.

Πλαστικά τμήματα: βεβαιωθείτε για την ακεραιότητα όλων των πλαστικών τμημάτων που δεν θα πρέπει να παρουσιάζουν εμφανή ίχνη ζημιάς ή αποχρωματισμού.

ΠΡΟΣΟΧΗ! Σε περίπτωση που το παιδικό Κάθισμα είναι παραμορφωμένο ή πολύ φθαρμένο πρέπει να αντικατασταθεί, διότι μπορεί να έχει χάσει τα αρχικά χαρακτηριστικά ασφαλείας: ενδέχεται να έχει χάσει τα αρχικά χαρακτηριστικά ασφαλείας.

ΔΙΑΤΗΡΗΣΗ ΤΟΥ ΠΡΟΪΟΝΤΟΣ

Όταν δεν είναι τοποθετημένο στο αυτοκίνητο

το παιδικό κάθισμα, συνιστάται να φυλάσσεται σε χώρο στεγνό, μακριά από πηγές θερμότητας και από σκόνη, υγρασία και άμεσο ηλιακό φως.

ΑΠΟΡΡΙΨΗ ΤΟΥ ΠΡΟΪΟΝΤΟΣ

Όταν το παιδικό κάθισμα δεν χρησιμοποιείται πλέον πρέπει να απορρίπτεται. Για λόγους σεβασμού προς το περιβάλλον, χρησιμοποιήστε τους ειδικούς κάδους ανακύκλωσης, σύμφωνα με τους ισχύοντες κανονισμούς στη χώρα σας.

ΕΓΓΥΗΣΗ

Το προϊόν παρέχει εγγύηση για κάθε παράλειψη συμμόρφωσης υπό κανονικές συνθήκες χρήσης όπως προβλέπεται από τις οδηγίες χρήσης.

Συνεπώς, η εγγύηση δεν θα ισχύει, αν οι ζημιές οφείλονται σε ακατάλληλη χρήση, φθορά ή τυχαία γεγονότα.

Για τη διάρκεια της εγγύησης σχετικά με παραλείψεις συμμόρφωσης, ανατρέξτε στις ειδικές διατάξεις των εθνικών κανονισμών που ισχύουν στη χώρα αγοράς, εφόσον προβλέπονται.

TR SEAT2FIT (45-105 cm)

KULLANIM TALİMATLARI ÇOK ÖNEMLİ! ÖNCELİKLİ OLARAK OKUN- MALIDIR

UYARI! KULLANMAYA BAŞLAMADAN ÖNCE ÜRÜNÜN TÜM PLASTİK POŞETLERİ VE AMBALAJ MALZEMELERİNİ ÇIKARIP ATINIZ VE BUNLARI ÇOCUKLARIN ULAŞAMAYACAKLARI YERLERDE SAKLAYINIZ. BU MALZEMELERİN, YÜRÜRLÜKTEKİ YÖNETMELİKLERİN GEREKTİRDİĞİ ŞEKİLDE UYGUN BİR ATIK AYRIŞTIRMA TOPLAMA NOKTASINDA ELDEN ÇIKARILMASI TAVSİYE EDİLİR.

UYARILAR:

- Bu çocuk oto koltuğu, 45 ila 105 cm boy aralığındaki çocukların taşınmasına yönelik ECE R129/03 yönetmeliği kapsamında onaylanmıştır.
- Çocuk oto koltuğunda yapılan tüm ayarlamalar yalnızca bir yetişkin tarafından gerçekleştirilmelidir.
- Her ülke, çocukların araçta taşınmaları konusunda farklı güvenlik kanunları ve yönetmeliklerine sahiptir. Bu nedenle, daha fazla bilgi almak için yerel yetkili mercilere başvurunuz.
- Öncelikle ilgili talimatları okumadan kimsenin bu ürünü kullanmasına izin vermeyiniz.
- Bu talimatlara dikkatle uyulmadığı takdirde, yalnızca kazalarda değil, diğer durumlarda da (ani fren vb.) çocuğunuzun ciddi şekilde yaralanma riski artmaktadır.
- Bu ürün yalnızca çocuk oto koltuğu olarak kullanılmak üzere tasarlanmıştır; ev içerisinde kullanımı uygun değildir.
- Kaza durumunda hiçbir oto koltuğu çocuğunuzun güvenliğini tam olarak sağlayamaz, ancak doğru monte edilmiş olması halinde, bu ürünün kullanılması ciddi şekilde yaralanma veya ölüm riskini azaltır.
- Doğru şekilde takılmış çocuk oto koltuğunu, kısa yolculuklar da dahil olmak üzere, daima kullanınız. Yukarıda bahsedilen kurala uymadığınız takdirde, çocuğunuzun güvenliğini tehlikeye girer. Özellikle çocuk oto koltuğunun kemerinin doğru şekilde gerilmiş, kıvrılıp bükülmemiş ve doğru konumda olduğundan

emin olunuz.

- Küçük de olsa, bir kazanın ardından çocuk oto koltuğunun değiştirilmesi gerekir, çünkü çıplak gözle görülemeyecek şekilde de olsa hasar görmüş olabilir.
- İkinci el çocuk oto koltuklarını kullanmayınız: çıplak gözle görülemeyen ancak ürünün güvenliğini tehlikeye atabilecek yapısal hasar görmüş olabilir.
- Ürünü 7 yıldan daha uzun bir süre KULLANMAYIN. Bu süre geçtikten sonra, malzemelerde meydana gelecek değişiklikler (örn. güneş ışığına maruz kalma nedeniyle) ürünün etkililiğini azaltabilir veya bozabilir.
- Hasarlı, deforme olmuş, aşırı derecede yıpranmış veya herhangi bir parçası eksik olan bir çocuk oto koltuğunu kullanmayın, çünkü orijinal güvenlik özelliklerini yitirmiş olabilir.
- Bu üründe, üreticinin onayı alınmadan hiçbir şekilde değişiklik yapılmamalıdır. Çocuk oto koltuğuna üretici tarafından temin edilmemiş ya da onaylanmamış ve çocuk oto koltuğu için tasarlanmamış aksesuar, yedek parça veya bileşenleri takmayınız.
- Çocuk oto koltuğunu araç koltuğundan uzaklaştırarak ya da çocuğu çocuk oto koltuğundan uzaklaştıracak yastık, battaniye vb. hiçbir şey kullanmayınız: kaza durumunda, çocuk oto koltuğu işlevini doğru şekilde yapamayabilir.
- Çocuk oto koltuğu ile araç koltuğu arasında ya da çocuk oto koltuğu ile araç kapısı arasında hiç bir nesnenin bulunmadığından emin olunuz.
- Araç koltuklarının (katlanabilir, yatırılabilir ya da döndürülebilir) tam olarak sabitlenmiş olduğundan emin olunuz.
- Araçta arka camının ön kısmında gevşek, sabitlenmemiş nesnelere veya bavul taşımayınız: bir kaza ya da ani fren durumunda yolcuları yaralayabilir.
- Başka çocukların çocuk oto koltuğunun bileşenleri veya parçaları ile oynamalarına izin vermeyiniz.
- Çocuğunuzun araç içerisinde asla yalnız bırakmayınız, tehlikeli olabilir!
- Çocuk oto koltuğunda aynı anda birden fazla çocuk taşımayın.
- Araçtaki bütün yolcuların gerek kendi güvenlikleri açısından gerekse yolculuk sırasında, kaza veya ani fren yapma durumunda çocu-

ğün yaralanmasına neden olabileceklerinden, emniyet kemerlerini bağladıklarından emin olunuz.

- **UYARI!** Çocuk oto koltuğunu ayarlarken, hiç bir hareketli kısmın çocuğunuza değmediğinden emin olunuz.
- Seyahat esnasında çocuk oto koltuğunda ya da çocuğunuz için herhangi bir düzenleme yapmanız gerekirse, aracınızı güvenli bir yerde durdurunuz.
- Çocuğın oto koltuğundaki emniyet kemeri tokasını açmadığını ve onunla ilgili parçalarla oynamadığını düzenli aralıklarla kontrol ediniz.
- Seyahat esnasında çocuğunuza özellikle lollipop, çubuk dondurma ya da çubuklu başka gıdalar olmak üzere yiyecek vermekten kaçının. Bunlar, kaza veya ani fren durumunda çocuğın yaralanmasına neden olabilir.
- Çocuğu sabitleyen kemerin karın kısımlarının, bir darbe anında karın üzerine baskı yapmayacak şekilde pelvik bölge üzerinde sıkıca durduğundan emin olun.
- Uzun yolculuklarda sık sık mola veriniz: çocuk oto koltuğunda otururken çocuklar kolayca yorulur ve dolaşma ihtiyacı duyar. Çocukların oto koltuğundan inmesi ve koltuğa oturması sırasında kavisli tarafın kullanılması tavsiye edilir.
- Etiketleri ya da logoları üründen çıkarmayınız.
- Çocuk oto koltuğunu uzun süre boyunca güneş ışığına maruz bırakmayınız: bırakılması durumunda, malzemelerin ve kumaşın rengi değişebilir.
- Doğumdan sonraki ilk birkaç ayda, çocuklar oturma konumunda nefes almakta zorlanabilir. Çocukları, başlarını kendi kendilerine kaldırabilecek duruma gelene kadar koltukta uyutmaktan kaçınınız.
- Araç güneş altında bırakılmışsa, çocuk oto koltuğunun farklı parçalarının aşırı sıcak olmadığını kontrol ediniz: ısınmış olması durumunda yanıkları önlemek için çocuğu oturtmadan önce soğumasını bekleyiniz.
- Hamileliğin 37. haftasından önce doğan prematüre bebekler, çocuk oto koltuğuna yerleştirilmeleri durumunda risk altındadırlar. Bu bebekler, bir çocuk oto koltuğuna oturtulduklarında nefes alma sorunları yaşayabilirler. Bu nedenle, hastaneden ayrılmadan önce doktorunuza veya hastane personeline danışmanızı tavsiye ederiz. Çocuğunuzun duru-

muna göre en uygun çocuk oto koltuğu tipi için öneride bulunabilirler.

- Artsana, ürünün uygun olmayan kullanımından ya da ürünün bu talimatlarda belirtilmeyen türde kullanımından kaynaklanabilecek zararlardan sorumlu değildir.

1. PARÇALAR
2. ÜRÜN ÖZELLİKLERİ
3. ÜRÜNÜN VE ARAÇ KOLTUĞUNUN KULLANIMINA İLİŞKİN KISITLAMALAR VE KOŞULLAR
4. ÇOCUK OTO KOLTUĞUNUN TAKILMASI
5. ÇOCUK OTO KOLTUĞUNUN ARKAYA DÖNÜK ŞEKİLDE KULLANIMI (45 cm ila 105 cm) VE ÇOCUĞUNUZUN YERLEŞTİRİLMESİ
6. OTO KOLTUĞUNUN ÖNE DÖNÜK ŞEKİLDE KULLANIMI (76 cm ila 105 cm) VE ÇOCUĞUNUZUN YERLEŞTİRİLMESİ
7. DARALTMA MİNDERİ
8. BAŞ DESTEĞİ İLE KEMERLERİN AYARLANMASI
9. ÇOCUK OTO KOLTUĞUNUN EĞİMİNİN AYARLANMASI
10. DÖNDÜRME
11. ÇOCUK OTO KOLTUĞU TOKASININ AYARLANMASI
12. TENTE
13. BAKIM

1. PARÇALAR

Şek. A

- A. Daraltma minderi
- B. Omuz emniyet kemerleri
- C. Çocuk oto koltuğu emniyet kemerleri
- D. Kemer açma/kapama tokası
- E. Kemer ayar düğmesi
- F. Kemer ayar şeridi
- G. Baş desteği ayarlama halkası
- H. Kılıf
- I. Dolgulu bacak arası şeridi
- J. Çocuk oto koltuğu yatırma kolu
- K. Döndürme kolu

Şek. B

- L. Yan Emniyet Sistemi
- M. Isofix bağlantı parçaları
- N. Isofix bağlantı parçası düğmeleri
- O. Isofix sistemi bağlantı göstergesi
- P. Destek ayağı
- Q. Destek ayağı yükseklik ayarlama düğmeleri

R. Ayak desteđi dođru montaj göstergesi
S. Geri sekme kolu

2. ÜRÜN ÖZELLİKLERİ

Bu çocuk oto koltuđu, 45 cm ila 105 cm boy aralıđındaki (≤ 19 kg) çocukların taşınmasına yönelik ECE R129/03 Yönetmeliđi kapsamında onaylanmıřtır.

UYARI

Bu geliřmiř bir "i-Size" Çocuk Sabitleme Sistemidir. Araç kullanım kılavuzunda araç üreticisi tarafından belirtildiđi řekilde, araçlarda "i-Size uyumlu" koltuklarda kullanımı 129 no'lu Yönetmelik kapsamında onaylanmıřtır. řüphede durumunda, çocuk sabitleme donanımının üreticisi veya araç üreticisine danıřın.

3. ÜRÜNÜN VE ARAÇ KOLTUĐUNUN KULLANIMINA İLİŐKİN KISITLAMALAR VE KOŐULLAR

UYARI! Bu ürünün ve araç oto koltuđunun kullanımına iliřkin kısıtlamalar ve koőullara her zaman uyun: aksi takdirde güvenlik garanti edilemez.

Bu çocuk oto koltuđu, aracın sürüř yönünün tersine bakacak řekilde monte edilebilmektedir. Oto koltuđu, çocuđun boyu 45 cm ila 105 cm aralıđındayken arkaya dönük řekilde monte edilebilir. Oto koltuđu, çocuđun boyu en az 76 cm olduđunda öne dönük řekilde monte edilebilir.

ÖNEMLİ! Çocuk 15 aylıktan daha büyük olana kadar oto koltuđunu öne dönük řekilde monte etmeyin. Chicco, arkaya dönük konumun mümkün olduđu kadar uzun bir süre boyunca kullanılmasını tavsiye eder.

UYARI! Çocuk ön koltukta arkaya dönük pozisyondayken yolcu hava yastıđını devre dıřı bırakınız.

UYARI! Entegre hava yastıklarına sahip arka emniyet kemerleri (řiřirilebilir emniyet kemerleri) ile donatılmıř bir araçta kullanılıyor ise, emniyet kemerinin řiřirilebilir kısmı ile bu çocuk emniyet sistemi arasındaki etkileřim ciddi yaralanma veya ölüme neden olabilir. Isofix sistemi ile montaj sırasında, emniyet kemerinin řiřen kısmı buraya denk geleceđinden, emniyet kemeri çocuk oto koltuđunun arkasından

bađlanamaz.

Oto koltuđu, tüm i-Size onaylı araç koltuklarında (aracın kullanım kılavuzuna bakın) ve çocuk oto koltuđu ile birlikte verilen "Araç uyumluluđu listesi"nde yer alan araçların koltuklarında kullanılabilir.

Her durumda, araç koltuđu ileri yöne bakmalıdır. Bu oto koltuđunu asla yana dönük ya da sürücü koltuđu yönünün aksi yöndeki araç koltuklarının üzerinde kullanmayın (řek. 1)

4. ÇOCUK OTO KOLTUĐUNUN TAKILMASI

Çocuk oto koltuđu paketlendiđinde arkaya dönük konumdadır.

Destek ayađını (P) bölmesinden çıkartın (řek. 2). Her iki Isofix bađlantı parçasını (M), düđmelere (N) basarak tamamen çıkarın (řek. 3).

Isofix bađlantı parçasını kolayca sabitlemek için, verilen özel kılavuzları kullanın ve bunları aracınızın Isofix kancalarına takın (řek. 4).

Her iki isofix konektörünü (M) de araç koltuđunda sırt desteđi ile oturma alanı arasında bulunan ilgili isofix atařmanlarına takınız, karakteristik bir tık sesi bađlantının gerçekleřtiđini gösterir ve göstergeler (O) yeřile döner (řek. 5). Çocuk oto koltuđunu arabanın sırt desteđine dođru iyece itiniz (řek. 6).

UYARI! Çocuk oto koltuđunu kendinize dođru çekerek çocuk oto koltuđunun her iki taraftan dođru řekilde bađlandıđından emin olunuz. Ayrıca çocuk oto koltuđunun arabanın sırtlıđına tam olarak dayandıđını kontrol ediniz.

YALNIZCA destek ayađı (P) monte edildikten sonra oto koltuđunun montajı tamamlanmıř kabul edilebilir.

Destek ayađını (P) konumlandırın ve son ayarları yapmak için ayarlama düđmelerini (Q) kullanın (řek. 7). Destek ayađı dođru bir řekilde monte edildiđinde, göstergenin (R) rengi yeřil olur (řek. 8).

UYARI! Destek ayađınının daima aracın zeminine temas ettiđinden emin olun.

5. ÇOCUK OTO KOLTUĐUNUN ARKAYA DÖNÜK řEKİLDE KULLANIMI (45 cm ila 105 cm) VE ÇOCUĐUNUZUN YERLEŐTİRİLMESİ

UYARI! Araç hareket halindeyken yalnızca öne dönük ya da arkaya dönük konumlarda kullanı-

ma izin verilir (Şek. 9).

UYARI! Çocuk oto koltuğu, çocuk 15 aylıktan daha büyük olana kadar arkaya dönük şekilde monte edilmelidir.

UYARI! Oto koltuğunu arkaya dönük şekilde kullanmak için, koltuğun mümkün olduğunca yatırıldığından emin olun.

Oto koltuğunu döndürme koluna (K) basarken aynı zamanda koltuğu kendinize doğru çevirin (Şek. 10); bu konumun tek amacı, çocuğu oto koltuğuna yerleştirme görevini basitleştirmektir. Çocuğunuzun oto koltuğuna yerleştirmeden önce, omuz emniyet kemerlerinin altındaki iki oto koltuğu kemerini tutarken ve bolluk yaratmak üzere kendinize doğru çekerken, kemer ayarlama düğmesine (E) basın (Şek. 11).

Oto koltuğu emniyet kemeri tokasını (D) kırmızı düğmeye basarak serbest bırakın (Şek. 12) ve çocuğunuzun oto koltuğuna yerleştirin.

UYARI! Çocuğunuzun daima gövdesi çocuk oto koltuğunun sırt desteğine düz konumda olacak şekilde oturuyor olduğundan ve bacak arası şeridinin (I) doğru şekilde konumlandırılmış olduğundan emin olun.

Kayışları tutun ve tokenın iki ucunu birleştirin. (Şek. 13). Bir "klik" sesi duyana kadar, iki ucu sertçe tokenın içine itin (Şek. 14). Güvenliği sağlamak için tokenın her iki ucu, tek başına takılamayacak şekilde tasarlanmıştır.

Oto koltuğu emniyet kemerlerini gerdirmek için, kemer ayar şeridini (F), kemerler çocuğun vücuduna doğru bir şekilde uyana kadar çekin (Şek. 15).

UYARI! Kemerleri çocuğunuzun aşırı derecede sıkacak şekilde bağlamayınız: Omuz hizasında çocuğun omzu ile kemer arasına bir parmak aralık kalmalıdır

UYARI! Kemerin bükülmemiş olduğunu kontrol ediniz.

Oto koltuğunu arkaya dönük konuma ulaşıya kadar çevirmek için döndürme kolunu (K) kullanın (Şek.16)

UYARI! DARALTMA MİNDERİ, doğumdan 75 cm'ye kadar kullanılmalıdır. Bkz. paragraf 7. DARALTMA MİNDERİ.

6. OTO KOLTUĞUNUN ÖNE DÖNÜK ŞEKİLDE KULLANIMI (76 cm ila 105 cm) VE ÇOCUĞUN YERLEŞTİRİLMESİ

UYARI! Öne dönük montaja, yalnızca çocuğun 15 aylıktan büyük olması durumunda izin verilir.

Oto koltuğu emniyet kemerleri ve baş desteğinin konumunu ayarlamak için, bkz. paragraf 8. BAŞ DESTEĞİ İLE KEMERLERİN AYARLANMASI.

Oto koltuğunu döndürme koluna (K) basarken aynı zamanda koltuğu kendinize doğru çevirin (Şek. 17); bu konumun tek amacı, çocuğu oto koltuğuna yerleştirme görevini basitleştirmektir. Çocuğunuzun çocuğu oto koltuğuna yerleştirmeden önce, omuz emniyet kemerlerinin altındaki iki oto koltuğu kemerini tutarken ve bolluk yaratmak üzere kendinize doğru çekerken, kemer ayarlama düğmesine (E) basın (Şek. 18).

Oto koltuğu emniyet kemeri tokasını (D) kırmızı düğmeye basarak serbest bırakın (Şek. 19) ve çocuğunuzun oto koltuğuna yerleştirin.

UYARI! Çocuğunuzun daima gövdesi çocuk oto koltuğunun sırt desteğine düz konumda olacak şekilde oturuyor olduğundan ve bacak arası şeridinin (I) doğru şekilde konumlandırılmış olduğundan emin olun.

Kayışları tutun ve tokenın iki ucunu birleştirin. (Şek. 20). Bir "klik" sesi duyana kadar, iki ucu sertçe tokenın içine itin (Şek. 21). Güvenliği sağlamak için tokenın her iki ucu, tek başına takılamayacak şekilde tasarlanmıştır.

Oto koltuğu emniyet kemerlerini gerdirmek için, kemer ayar şeridini (F), kemerler çocuğun vücuduna doğru bir şekilde uyana kadar çekin (Şek. 22).

UYARI! Kemerleri çocuğunuzun aşırı derecede sıkacak şekilde bağlamayınız: Omuz hizasında çocuğun omzu ile kemer arasına bir parmak aralık kalmalıdır

UYARI! Kemerin bükülmemiş olduğunu kontrol ediniz.

Oto koltuğunu öne dönük konuma ulaşıya kadar çevirmek için döndürme kolunu (K) kullanın (Şek.23).

UYARI! DARALTMA MİNDERİ, doğumdan 75 cm'ye kadar kullanılmalıdır. Bkz. paragraf 7. DARALTMA MİNDERİ.

7. DARALTMA MİNDERİ

Oto koltuğu bir oturma kısmı ve bir baş desteğinden oluşan bir yükseltici minder ile donatılır.

mıştır (Şek. 24).

Yükseltici minder ve baş desteği, doğumdan itibaren çocuk 75 cm olana kadar kullanılmalıdır.

8. BAŞ DESTEĞİ İLE KEMERLERİN AYARLANMASI

Hem baş desteğinin ile emniyet kemerlerinin yüksekliği, baş desteği ayarlama halkası (G) kullanılarak 9 farklı konuma ayarlanabilir.

UYARI! Doğru bir ayar için, baş desteği, kemerler sırt desteğinden çocuğun omuz hizasından çıkacak şekilde takılmalıdır (Şekil 25).

Oto koltuğu emniyet kemerlerini, omuz emniyet kemerlerinin altındaki iki kemeri tutarken ve kendinize doğru çekerken ayar düğmesini (E) kullanarak gevşetin (Şek. 18). Ardından, baş desteğinin üst kısmında bulunan ayar halkasından (G) çekin (Şek. 26) ve baş desteğini istenen konuma hareket ettirin; şimdi halkayı serbest bırakınız ve doğru şekilde yerine kilitlendiğini belirten bir tık sesi duyulana kadar baş desteğinin serbest hareketini sağlayınız.

UYARI! Kemerleri çocuğunuzu aşırı derecede sıkacak şekilde bağlamayınız: kemer ile çocuğunuzun omuzları arasına bir parmağınızı yerleştirilebilmeniz kemerin doğru şekilde bağlandığını anlamına gelir.

9. ÇOCUK OTO KOLTUĞUNUN EĞİMİNİN AYARLANMASI

Çocuk oto koltuğunun eğimi 4 ayrı pozisyona ayarlanabilmektedir. Çocuk oto koltuğunun eğimini ayarlamak için, yatırma kolunu (J) çekiniz (Şek. 27). Çocuk oto koltuğu arkaya dönük şekilde takıldığında, maksimum yatırma konumuna ayarlanmalıdır (4).

UYARI! Arkaya dönük şekilde takıldığında, diğer konumlar kullanılamaz.

Öne dönük şekilde takarken, koltuk, sağlanan 4 konuma ayarlanabilir.

10. DÖNDÜRME

Oto koltuğu, kol (K) etkinleştirilerek 360° dönüş imkanı veren bir sistemle donatılmıştır.

90°deki ara konum, çocuğu oto koltuğuna yerleştirme görevini kolaylaştırmak için kullanılabilir.

UYARI! Araba hareket halindeyken orta 90° konumunu kullanmayınız.

11. OTO KOLTUĞU TOKASININ AYARLANMASI

Çocuk oto koltuğu tokası iki farklı konuma ayarlanabilir: A ve B.

Satın alındığında, toka A konumundadır (Şek. 28)

A konumu: Her zaman kullanılabilir;

B konumu: Boyu en az 60 cm olan daha büyük çocuklarla kullanılabilir;

A konumundan B konumuna geçmek için aşağıdaki işlemler yapılmalıdır:

Dolgulu bacak arası şeridini (I) sökün, kumaşı kaldırarak oturma yerinden çıkarın ve toka şeridini delikten geçirerek (Şek. 29) A konumundan B konumuna getirin (Şek. 30). Ardından kemerin yukarı sarılmadığını kontrol edin. Doğru takıldığını kontrol etmek için tokayı birkaç kez çekin. Ayarladıktan sonra, oturma yerinin üstüne kumaşını geçirin ve dolgulu bacak arası şeridini tekrar yerine yerleştirin.

B konumundan A konumuna geçmek için, yukarıda açıklanan adımları ters yönden izleyerek tekrarlayın.

12. TENTE

File güneş tentesi, koltuğun bazı sürümlerine dahildir.

Tenteyi takmak için, her bir kemer çubuğunun tabanındaki iki düğmeyi kullanarak oto koltuğu baş desteğine takmanız (Şek. 31) ve sonra baş desteği ayar halkasını (G) tentenin tabanındaki delikten geçirmeniz yeterlidir (Şek. 32). Tenteyi kullanmak için, sadece ucundan çekin ve çocuğunuzu güneş ışınlarından korumak için en uygun konumu seçin.

13. BAKIM

Ürünün temizliği ve bakımı, yalnızca bir yetiştirici tarafından yapılmalıdır.

Kumaş kılıfın temizliği:

Oto koltuğunun kumaş kılıfı çıkarılarak elde ya da çamaşır makinesinde 30°C'de yıkanabilir. Etiketin üzerinde yer alan temizlik talimatlarını izleyin.



Çamaşır makinesinde 30°C'de yıkanabilir



Ağartıcı kullanmayınız



Kurutma makinesinde kurutmayınız



Ütülemeyiniz

Kuru temizlemeye vermeyiniz

Asla aşındırıcı deterjan ya da çözücü madde kullanmayınız.

Kumaş kılıfı kurutma makinesinde kurutmayınız ve sıkmadan kurumaya bırakınız.

Çocuk oto koltuğunun bir parçası ve dolayısıyla bir güvenlik elemanı olduğundan, kumaş kılıf yalnızca üretici tarafından onaylanan bir diğer kılıf ile değiştirilmelidir.

UYARI! Çocuğun güvenliğini tehlikeye atmak için çocuk oto koltuğunu kesinlikle kumaş kılıfı olmadan kullanmayınız.

Kumaş kılıfı çıkarmak için aşağıdaki talimatları izleyiniz:

Baş desteği:

Baş desteğini (Şek. 33) çıkarın, ardından baş desteğinin alt kısmında yer alan kapakçığı serbest bırakın (Şek. 34)

Koltuk:

Önce orta kapakçığındaki düğmeleri serbest bırakın (Şek. 35), ardından yatırma kolunun yanındaki bulunan düğmeleri serbest bırakın (Şek. 36), son olarak kumaşı çekerek gövdeden çıkartın (Şek. 37). Omuz şeritlerini metal kancadan (Şek. 38) ve bacak arası şeridinden kurtararak çıkarın. Kumaş kılıfı oto koltuğuna takmak için, yukarıda resmedilen adımları ters sıra ile tekrarlayın.

PLASTİK VEYA METAL KISIMLARIN TEMİZLİĞİ

Plastik ve boyalı metal kısımları yalnızca nemli bir bezle temizleyiniz. Asla aşındırıcı deterjan ya da çözücü madde kullanmayınız. Çocuk oto koltuğunun hareketli kısımları yağlanmamalıdır.

PARÇALARIN DURUMUNUN KONTROLÜ

Hasarlı veya aşınmış olmadıklarından emin olmak amacıyla, aşağıdaki parçaların durumunun düzenli olarak kontrol edilmesi önerilir:

Kılıf: dolgu malzemesinin dikişlerden dışarı taşmadığını kontrol ediniz. Dikişlerin durumunu kontrol ediniz: daima sağlam ve hasarsız olmaları gerekmektedir.

Kemerler: kumaş kılıfın yıpranmadığını veya

bacak arası şeridindeki ayarlayıcının, omuzların ve kemer ayar plakasının çevresindeki alanlarda kemer şeridinin yıpranmamış olduğunu kontrol edin.

Plastik Kısımlar: plastik parçaların aşınmış, hasarlı veya solmuş olmadığını kontrol ediniz.

UYARI! Hasarlı, deforme olmuş veya aşırı derecede yıpranmış olan çocuk oto koltuğu değiştirilmelidir; orijinal güvenlik özelliklerini yitirmiş olabilir.

ÜRÜNÜN SAKLANMASI

Araca takılmadığı zaman, çocuk oto koltuğunun kuru bir yerde, ısı kaynaklarından uzakta ve tozdan, nemden ve doğrudan güneş ışığından korunarak saklanması önerilir.

ÜRÜNÜN ELDEN ÇIKARILMASI

Çocuk oto koltuğu, orijinal güvenlik standartlarına uygunluğunu kaybettiğinde, koltuğu kullanmayı bırakınız ve uygun bir toplama noktasında bertaraf ediniz. Çocuk oto koltuğunu daima kullanıldığı ülkede belirlenmiş olan talimat ve düzenlemelere uygun olarak bertaraf edin.

GARANTİ

Ürün, talimatlarda açıklanan normal kullanım koşullarında, tüm uygunluk kusurlarına karşı garantilidir. Bu nedenle garanti, hatalı kullanım, aşınma veya kazara meydana gelen olaylardan kaynaklanan hasar durumunda geçerli değildir. Uygunluğa ilişkin kusurlara dair garantinin süresi için, mümkün olduğu durumlarda lütfen satın alınan ülkede geçerli ulusal kanunların özel hükümlerine bakınız.

HR SEAT2FIT (45-105 cm)

UPUTE ZA UPORABU VRLO VAŽNO! ODMAH PROČITAJTE

UPOZORENJE! PRIJE UPORABE SKINITE I UKLONITE MOGUĆE PLASTIČNE VREĆICE I SVE DIJELOVE KOJI ČINE AMBALAŽU PROIZVODA ILI IH U SVAKOM SLUČAJU DRŽITE DALEKO OD DOHVATA DJECE. PREPORUČUJEMO DA TE ELEMENTE ODLOŽITE ODVOJENO, SUKLADNO VAŽEĆIM ZAKONIMA.

UPOZORENJA

- Ova autosjedalica je homologirana prema sigurnosnom standardu ECE R129/03 za prijevoz djece visine između 45 cm i 105 cm.
- Autosjedalicu treba podesiti isključivo odrasla osoba.
- Svaka zemlja ima svoje zakone i različite uredbe o sigurnosti za prijevoz djece u automobilu. Stoga savjetujemo da za više informacija kontaktirate lokalna tijela.
- Izbjegavajte da autosjedalicu rabi osoba koja nije pročitala upute.
- Rizik od ozbiljnih ozljeda djeteta - ne samo u slučaju prometne nesreće nego i u drugim okolnostima (npr. naglo kočenje itd.) - povećava se ako se strogo ne pridržavate uputa navedenih u ovom priručniku.
- Proizvod je namijenjen isključivo uporabi kao autosjedalica, a ne za kućnu uporabu.
- Potpunu sigurnost djeteta u slučaju nesreće ne može jamčiti niti jedna autosjedalica, ali uporaba ovog proizvoda smanjuje rizik od teških ozljeda ili smrti.
- Uvijek rabite autosjedalicu, pravilno postavljenu, čak i za kratka putovanja. U suprotnom će sigurnost djeteta biti ugrožena. Posebice provjerite jesu li pojasevi prikladno zategnuti, te da nisu zapetljani ili neispravno postavljeni.
- Nakon čak i lakše prometne nesreće autosjedalicu treba zamijeniti jer je ona možda zadobila oštećenja koja nije uvijek moguće vidjeti golim okom.
- Nemojte koristiti rabljene autosjedalice: njihova konstrukcija bi mogla biti oštećena, a da se to ne vidi golim okom, kao i sigurnost koju

one pružaju.

- NE upotrebljavajte proizvod dulje od 7 godina. Nakon tog vremena, promjene na materijalu (na primjer zbog izloženosti sunčevoj svjetlosti) mogu smanjiti ili ugroziti učinkovitost proizvoda.
- Nemojte rabiti autosjedalicu ako je oštećena, deformirana, prekomjerno istrošena ili nedostaja bilo koji njezin dio: može biti da je izgubila izvorna sigurnosna obilježja.
- Nemojte vršiti nikakve izmjene niti dodavanja na proizvodu bez odobrenja proizvođača. Nije dopuštena ugradnja opreme, rezervnih dijelova niti sastavnih dijelova koje proizvođač sjedalice ne isporuči i ne odobri.
- Nemojte rabiti nikakve umetke, kao npr. jastuke ili pokrivače, kako biste podigli autosjedalicu od sjedala u vozilu ili dijete od autosjedalice: u slučaju prometne nesreće autosjedalica možda neće ispravno funkcionirati.
- Provjerite da između autosjedalice i automobilskog sjedala ili autosjedalice i vrata nema nikakvih predmeta.
- Provjerite jesu li sjedala vozila (preklopna, s nagibnim položajima ili okretna sjedala) dobro pričvršćena.
- Provjerite da se ne prevoze predmeti ili prtljaga koji nisu sigurno pričvršćeni ili namješteni, pogotovo na polici prtljažnika vozila: u slučaju nesreće ili naglog kočenja mogli bi ozlijediti putnike.
- Nemojte dozvoliti da se druga djeca igraju s komponentama i dijelovima autosjedalice.
- Nemojte nikada ostavljati dijete samo u automobilu, to može biti opasno!
- Nemojte prevoziti više od jednog djeteta u autosjedalici.
- Provjerite rabe li svi putnici u vozilu vlastiti sigurnosni pojas, kako zbog vlastite sigurnosti tako i da za vrijeme putovanja - u slučaju nesreće ili naglog kočenja - ne bi ozlijedili dijete.
- **UPOZORENJE!** Prilikom podešavanja autosjedalice uvjerite se da pomični dijelovi ne dolaze u dodir s tijelom djeteta
- Za vrijeme vožnje, prije nego što izvršite podešavanja na autosjedalici ili na djetetu, zaustavite vozilo na sigurnom mjestu.
- Povremeno provjeravajte da dijete ne otvori kopču za spajanje sigurnosnog pojasa autosjedalice te da ne ošteti njene dijelove.
- Izbjegavajte davati djetetu hranu tijekom pu-

tovanja, a naročito lizalice, sladolede ili drugu hranu na štapiću. U slučaju prometne nesreće ili naglog kočenja, moglo bi se ozlijediti.

- Uvjerite se da su dijelovi sigurnosnog pojasa, koji idu preko trbuha i drže dijete, pravilno oslonjeni na zdjelicu tako da obuhvaćaju dijete, a ne pritišću trbuh u slučaju sudara.
- Za vrijeme dugih putovanja savjetujemo da se često zaustavljate: dijete se lako umara u autosjedalici i ima potrebu da se pokrene. Savjetujemo da dijete ulazi u automobil i izlazi iz njega na strani nogostupa.
- Nemojte skidati etikete i oznake s proizvoda.
- Izbjegavajte da autosjedalica bude dugo izložena suncu: to bi moglo dovesti do promjene boje materijala i tkanina.
- U prvim mjesecima nakon rođenja djeca mogu imati poteškoće pri disanju u sjedećem položaju. Izbjegavajte ostavljati djecu da spavaju u autosjedalici sve dok nisu u stanju samostalno podići glavu.
- U slučaju da je vozilo stajalo na suncu, prije nego što dijete stavite na autosjedalicu provjerite da se pojedini dijelovi nisu pregrijali: u tom slučaju ostavite ih da se ohlade prije nego što dijete spustite na autosjedalicu kako ga ne biste opekli.
- Autosjedalica može predstavljati rizik za novorođenčad rođenu s manje od 37 tjedana nošenja. Ta novorođenčad može imati otežano disanje dok sjedi u autosjedalici. Stoga savjetujemo da se obratite svom liječniku ili bolničkom osoblju kako bi oni procijenili vaše dijete i preporučili vam prikladnu autosjedalicu prije napuštanja bolnice.
- Tvrtka Artsana se oslobađa svake odgovornosti u vezi s neprikladnom uporabom proizvoda i bilo kojom drugom uporabom koja nije u skladu s ovim uputama.

1. DIJELOVI
2. KARAKTERISTIKE PROIZVODA
3. OGRANIČENJA I UVJETI UPORABE KOJI SE ODNOSU NA PROIZVOD I NA SJEDALO U AUTOMOBILU
4. POSTAVLJANJE AUTOSJEDALICE
5. UPORABA AUTOSJEDALICE SUPROTNO OD SMJERA VOŽNJE (od 45 do 105 cm) I SMJEŠTANJE DJETETA
6. UPORABA AUTOSJEDALICE U SMJERU VO-

ŽNJE (od 76 cm do 105 cm) I SMJEŠTANJE DJETETA

7. UMETAK
8. PODEŠAVANJE NASLONA ZA GLAVU I POJASEVA
9. PODEŠAVANJE NAGIBA SJEDALA
10. OKRETANJE
11. PODEŠAVANJE KOPČE AUTOSJEDALICE
12. KROVIĆ ZA ZAŠTITU OD SUNCA
13. ODRŽAVANJE

1. DIJELOVI

Slika A

- A. Umetak
- B. Rameni štitnici
- C. Pojasevi autosjedalice
- D. Kopča za zakopčavanje/otkopčavanje pojaseva
- E. Gumb za podešavanje pojaseva
- F. Traka za podešavanje pojaseva
- G. Prsten za podešavanje naslona za glavu
- H. Navlaka
- I. Podstavljen dio za noge
- J. Polugica za podešavanje nagiba autosjedalice
- K. Polugica za okretanje

Slika B

- L. Side Safety System (Bočni sigurnosni sustav)
- M. Isofix konektori
- N. Gumbi za konektore Isofix
- O. Indikator izvršenog kačenja sustava Isofix
- P. Noga postolja (Support Leg)
- Q. Tipke za podešavanje visine noge postolja
- R. Indikator pravilnog postavljanja noge postolja
- S. Rebound bar (poluga protiv odskakivanja)

2. KARAKTERISTIKE PROIZVODA

Ova autosjedalica je homologirana prema sigurnosnom standardu ECE R129/03 za prijevoz djece visine između 45 cm i 105 cm (≤ 19 kg).

UPOZORENJE

Ovo je napredni sustav za držanje djeteta "i-Size". Homologiran je prema Pravilniku br. 129 za uporabu na sjedalima vozila koja su "kompatibilna sa sustavima i-Size" kako je naveo proizvođač vozila u priručniku za uporabu

automobila. Ako niste sigurni, obratite se proizvođaču sustava zaštite djece ili ovlaštenom prodavaču.

3. OGRANIČENJA I UVJETI UPORABE KOJI SE ODOSE NA PROIZVOD I NA SJEDALO U AUTOMOBILU

UPOZORENJE! Strogo se pridržavajte sljedećih ograničenja i uvjeta uporabe koji se odnose na proizvod i na sjedalo u automobilu: u suprotnom sigurnost se ne jamči.

Ovu autosjedralicu možete postaviti u smjeru suprotnom od smjera kretanja vozila ili u smjeru kretanja vozila.

Autosjedralicu možete postaviti okrenutu suprotno od smjera vožnje kad je dijete visoko od 45 cm do 105 cm. Autosjedralicu možete postaviti u smjeru vožnje počevši od 76 cm.

VAŽNO! Nemojte postavljati autosjedralicu u smjeru vožnje sve dok dijete ne navrší 15 mjeseci. Tvrtka Chicco savjetuje uporabu autosjedralice postavljene suprotno od smjera vožnje što je dulje moguće.

UPOZORENJE! Isključite zračni jastuk suvozača kad se dijete nalazi na prednjem sjedalu automobila i okrenuto suprotno od smjera vožnje.

UPOZORENJE! U slučaju uporabe u vozilima koja imaju stražnje sigurnosne pojaseve s integriranim zračnim jastucima (zračni pojasevi), međudjelovanje onog dijela pojasa u vozilu koji se napuhuje i ovog sustava pridržavanja djece može prouzročiti teške ozljede ili smrt. Pri postavljanju sustavom Isofix, sigurnosni pojas ne smijete vezati iza autosjedralice, jer bi se tako zahvatio dio pojasa koji se napuhuje.

Autosjedralicu se može rabiti na svim automobilskim sjedalima koja su homologirana i-Size (provjerite u priručniku s uputama za vozilo) i na sjedalima automobila nabrojenim u "Popisu kompatibilnosti vozila" koji se dostavlja s autosjedralicom.

Sjedalo automobila mora biti okrenuto u smjeru kretanja. Ovu autosjedralicu nemojte nikad koristiti na bočno okrenutim sjedalima ili sjedalima okrenutim suprotno od smjera vožnje (sl. 1).

4. POSTAVLJANJE AUTOSJEDALICE

Autosjedralica je u pakiranju namještena za uporabu suprotno od smjera vožnje.

Izvučite nogu postolja (P) iz njezinog sjedišta (sl. 2).

Potpuno izvučite oba Isofix konektora (M) pritiskom na gumb (N) (sl. 3).

Kako biste olakšali kačenje konektora Isofix možete se služiti odgovarajućim dostavljenim vodilicama koje ćete zakačiti na kukice Isofix u automobilu (sl. 4).

Zakačite oba konektora Isofix (M) na odgovarajuće spojeve Isofix na sjedalu automobila, između naslona za leđa i sjedala, karakteristični klik označit će da je došlo do kačenja konektora, a odgovarajući indikatori prebacit će se na zeleno (sl. 5). Snažno gurnite autosjedralicu do naslona za leđa u automobilu (sl. 6).

UPOZORENJE! Povlačeći autosjedralicu prema sebi uvjerite se da je ona pravilno prikačena s obje strane. Istovremeno provjerite prijanjanje autosjedralice savršeno za naslon za leđa u automobilu.

Postavljanje autosjedralice dovršit će se SAMO i jedino kad postavite nogu postolja (P).

Namjestite nogu postolja (P) i podesite je odgovarajućim tipkama za podešavanje (Q; sl. 7). Kad je noga postolja pravilno postavljena, indikator (R) postaje zelen (sl. 8).

UPOZORENJE! Uvjerite se da je noga postolja stalno u dodiru s podom vozila.

5. UPORABA AUTOSJEDALICE OKRENUTE SUPROTNO OD SMJERA VOŽNJE (od 45 do 105 cm) I SMJEŠTANJE DJETETA

UPOZORENJE! dok je vozilo u pokretu, jedini dopušteni položaji su suprotno od smjera vožnje i u smjeru vožnje (sl. 9).

UPOZORENJE! Postavljanje autosjedralice okrenute suprotno od smjera vožnje obavezno je sve dok dijete ne navrší 15 mjeseci života.

UPOZORENJE! Da biste se autosjedralicom mogli služiti okrenutom suprotno od smjera vožnje, uvjerite se da je sjedalo u položaju najvećeg kuta nagiba.

Pritisnite poljeticu za okretanje (K) i istovremeno okrenite sjedalo prema sebi (sl. 10); ovaj je položaj osmišljen isključivo radi lakšeg stavljanja djeteta na autosjedralicu.

Prije nego što dijete posjednete pritisnite gumb za podešavanje pojaseva (E) i istodobno

uhvatite dva pojasa autosjedalice ispod rame-
nih štitnika te ih povucite ka sebi kako biste ih
popustili (sl. 11).

Otkopčajte kopču (D) pojaseva autosjedalice
pritiskom na crveni gumb (sl. 12) i namjestite
dijete na autosjedalicu.

UPOZORENJE! Uvijek provjerite sjedi li dijete
tako da mu tijelo dobro prijanja za naslon za
leđa autosjedalice i je li dio koji razdvaja noge
(I) pravilno namješten.

Uхватite pojaseve i spojite dva jezička kopče.
(sl. 13). Odlučno gurnite dva međusobno spo-
jena jezička u kopču, sve dok ne čujete "klik"
(sl. 14). Kako bi se jamčila njihova sigurnost,
dva jezička kopče su projektirana tako da nije
moguće zakačiti samo jednog ili jednog po
jednog.

Za zatezanje pojaseva autosjedalice povucite
traku za podešavanje (F) pojaseva sve dok oni
dobro ne prionu na tijelo djeteta (sl. 15).

UPOZORENJE! Pojasevi moraju biti dobro
zategnuti i prijanjati uz dijete, ali ne mnogo: u
visini ramena treba biti mjesta da se između
pojasa i ramena djeteta uvuče jedan prst.

UPOZORENJE! Provjerite da se pojasevi nisu
zapetljali.

Okrenite autosjedalicu pomoću polugice za
okretanje (K) kako biste je namjestili suprotno
od smjera vožnje (sl. 16)

UPOZORENJE! UMETAK treba rabiti od rođe-
nja do 75 cm. Pogledajte odlomak 7. UMETAK.

6. UPORABA AUTOSJEDALICE OKRENU- TE U SMJERU VOŽNJE (od 76 cm do 105 cm) I SMJEŠTANJE DJETETA

UPOZORENJE! Postavljanje u smjeru vožnje
moguće je tek nakon što je dijete navršilo 15
mjeseci života.

O podešavanju visine pojaseva i naslona za
glavu autosjedalice pogledajte u odlomku 8.
PODEŠAVANJE NASLONA ZA GLAVU I POJA-
SEVA.

Pritisnite polugicu za okretanje (K) i istovreme-
no okrenite sjedalo prema sebi (sl. 17); ovaj je
položaj osmišljen isključivo radi lakšeg stavlja-
nja djeteta na autosjedalicu.

Prije nego što dijete posjednete pritisnite
gumb za podešavanje pojaseva (E) i istodobno
uhvatite dva pojasa autosjedalice ispod rame-

nih štitnika te ih povucite ka sebi kako biste ih
popustili (sl. 18).

Otkopčajte kopču (D) pojaseva autosjedalice
pritiskom na crveni gumb (sl. 19) i namjestite
dijete na autosjedalicu.

UPOZORENJE! Uvijek provjerite sjedi li dijete
tako da mu tijelo dobro prijanja za naslon za
leđa autosjedalice i je li dio koji razdvaja noge
(I) pravilno namješten.

Uхватite pojaseve i spojite dva jezička kopče.
(sl. 20). Odlučno gurnite dva međusobno spo-
jena jezička u kopču, sve dok ne čujete "klik"
(sl. 21). Kako bi se jamčila njihova sigurnost,
dva jezička kopče su projektirana tako da nije
moguće zakačiti samo jednog ili jednog po
jednog.

Za zatezanje pojaseva autosjedalice povucite
traku za podešavanje (F) pojaseva sve dok oni
dobro ne prionu na tijelo djeteta (sl. 22).

UPOZORENJE! Pojasevi moraju biti dobro
zategnuti i prijanjati uz dijete, ali ne mnogo: u
visini ramena treba biti mjesta da se između
pojasa i ramena djeteta uvuče jedan prst.

UPOZORENJE! Provjerite da se pojasevi nisu
zapetljali.

Okrenite autosjedalicu pomoću polugice za
okretanje (K) kako biste je namjestili u smjeru
vožnje (sl. 23).

UPOZORENJE! UMETAK treba rabiti od rođe-
nja do 75 cm. Pogledajte odlomak 7. UMETAK.

7. UMETAK

Autosjedalica ima jedan mini umetak koji se
sastoji od sjedala i naslona za glavu (sl. 24).

Mini umetkom, zajedno s naslonom za glavu,
treba se služiti od rođenja do 75 cm.

8. PODEŠAVANJE NASLONA ZA GLAVU I POJASEVA

Visinu naslona za glavu i pojaseva možete isto-
dobno podesiti u 9 različitim položajima pomoću
prstena za podešavanje naslona za glavu (G).

UPOZORENJE! Za ispravno podešavanje, na-
slon za glavu mora biti namješten tako da po-
jasevi izlaze iz naslona za leđa u visini ramena
djeteta (sl. 25).

Gumbom za podešavanje (E) popuštajte poja-
seve autosjedalice i držeći istodobno dva pojasa
autosjedalice ispod ramenih štitnika povucite ih

k sebi kako biste ih popustili (sl. 18), a nakon toga povucite prema gore prsten za podešavanje (G) smješten iznad naslona za glavu (sl. 26) i pomičite naslon za glavu sve dok ne dostignete željeni položaj; tad pustite prsten i pratite naslon za glavu sve dok ne škljocne, što potvrđuje da je on pravilno usjeo.

UPOZORENJE! Pojasevi moraju biti dobro zategnuti i prijanjati uz dijete, ali ne mnogo: u visini ramena treba imati mjesta da se između pojasa i ramena djeteta uvuče jedan prst.

9. PODEŠAVANJE NAGIBA SJEDALA

Nagib autosjedalice se može podesiti u 4 položaja. Kako biste promijenili nagib trebate povući polugicu za podešavanje nagiba autosjedalice (J - sl. 27). Kad je autosjedalica postavljena suprotno od smjera vožnje, mora biti podešena na položaj najvećeg kuta nagiba (4).

UPOZORENJE! Kad je postavljena suprotno od smjera vožnje ne smije se rabiti druge položaje.

Kad je autosjedalica postavljena u smjeru vožnje, možete je podesiti u 4 predviđena položaja.

10. OKRETANJE

Autosjedalica ima sustav okretanja sjedala za 360° koji aktivirate polugicom (K).

Radi lakšeg stavljanja djeteta na autosjedalicu možete rabiti središnji položaj na 90°.

UPOZORENJE! Središnji položaj na 90° ne možete rabiti dok se automobil kreće.

11. PODEŠAVANJE KOPČE AUTOSJEDALICE

Kopču autosjedalice možete podesiti u dva različita položaja: A i B.

U trenutku kupnje kopča se nalazi u položaju A (sl. 28)

Položaj A: njime se možete uvijek služiti;

Položaj B: možete se služiti njime za stariju djecu čija visina prelazi 60 cm;

Što treba napraviti za prelazak iz položaja A u položaj B:

Skinite podstavljen dio za noge (I), podignite tekstil sjedala i provucite traku kopče kroz procjep (sl. 29) iz položaja A u položaj B (sl. 30). Nakon te radnje provjerite da se traka nije na-

motala. Povucite kopču više puta kako biste se uvjerali da je pravilno uvučena. Nakon podešavanja ponovno stavite navlaku na sjedalo i namjestite podstavljen dio za noge.

Da biste iz položaja B prešli u položaj A ponovite prethodno opisane radnje obrnutim redoslijedom.

12. KROVIĆ ZA ZAŠTITU OD SUNCA

Pojedine verzije autosjedalice imaju mrežasti krovčić za zaštitu od sunca.

Kako biste postavili krovčić dovoljno je da ga pričvrstite na naslon za glavu autosjedalice pomoću dva gumba koji se nalaze u podnožju svakog pojedinog luka (sl. 31) i nakon toga provučete prsten za podešavanje naslona za glavu (G) kroz rupicu u podnožju krovčića (sl. 32).

Za njegovu primjenu dovoljno je da mu provučete kraj i izaberete najpogodniji položaj za zaštitu djeteta od sunčevih zraka.

13. ODRŽAVANJE

Održavanje i čišćenje autosjedalice mora izvršiti jedino odrasla osoba.

Čišćenje navlake:

Navlaka autosjedalice može se skinuti i oprati ručno ili u perilici rublja na 30 °C. Za pranje slijedite upute koje se navode na etiketi navlake.



Pranje u perilici na 30°C



Ne bijeliti



Ne sušiti u sušilici



Ne glačati



Ne prati kemijski

Ne koristiti abrazivna sredstva za čišćenje ili otapala.

Ne centrifugirati navlaku i ostaviti je da se osuši bez ožimanja.

Navlaku možete zamijeniti isključivo navlakom koju je odobrio proizvođač, budući da je sastavni dio autosjedalice te dakle sigurnosni element.

UPOZORENJE! Autosjedalicu se ne smije ni-

kad koristiti bez navlake, kako se ne bi ugrozila sigurnost djeteta.

Kako biste skinuli tekstil, postupite kako se navodi u nastavku:

Naslon za glavu:

Izvučite naslon za glavu (sl. 33), a nakon toga i džep iz preklopnog dijela koji se nalazi u donjem dijelu (sl. 34)

Sjedalo:

Otkočite gumbe središnjeg preklopnog dijela (sl. 35), otkočajte gumbe u blizini polugice za podešavanje nagiba (sl. 36), a nakon toga izvučite tekstil iz okvira (sl. 37). Skinite ramene štitnike tako da ih izvučete iz metalne kuke (sl. 38), i dio koji razdvaja noge.

Za ponovno stavljanje navlake na autosjedalicu ponovite prethodno opisane radnje obrnutim redoslijedom.

ČIŠĆENJE PLASTIČNIH ILI METALNIH DIJELOVA

Plastične ili metalne lakirane dijelove čistite samo vlažnom krpom. Nemojte nikad koristiti abrazivna sredstva za čišćenje ili otapala. Pokretne dijelove autosjedalice ne smijete ni na koji način podmazivati.

KONTROLA CJELOVITOSTI KOMPONENATA

Preporučujemo redovito provjeravanje cjelovitosti i stanja istrošenosti komponenata koje slijede:

Navlaka: provjerite da ne izlazi podstava ili da se ne dolazi do kidanja njenih dijelova. Provjerite stanje šavova koji moraju uvijek biti cjeloviti.

Pojasevi: provjerite da nije došlo do vidljivog oslabljenja tekstilne strukture sa smanjenjem debljine trake za podešavanje, dijela koji razdvaja noge, štitnika ramena i u području ploče za podešavanje pojaseva.

Plastični dijelovi: provjerite stupanj istrošenosti svih plastičnih dijelova koji ne smiju pokazivati vidljive znakove oštećenja ili gubitka boje.

UPOZORENJE! U slučaju oštećenja, deformacije ili velike istrošenosti autosjedalice, morate je zamijeniti: može biti da je izgubila izvorna sigurnosna obilježja.

ČUVANJE PROIZVODA

Kad autosjedalica nije postavljena u automo-

bilu, preporučujemo da je čuvate na suhom mjestu, daleko od izvora topline i zaštićenu od prašine, vlage te izravne sunčeve svjetlosti.

ODLAGANJE PROIZVODA

Kad se dostigne predviđeni rok uporabe autosjedalice, treba prekinuti s njezinom uporabom i odložiti je u otpad. Radi zaštite okoliša, odvojite različite vrste otpada sukladno zakonskim propisima na snazi u vlastitoj zemlji.

JAMSTVO

Jamčimo za ispravnost proizvoda ukoliko se isti koristi u normalnim uvjetima korištenja predviđenim u uputama za uporabu. Jamstvo neće važiti u slučaju šteta nastalih uslijed neispravnog korištenja, istrošenosti ili slučajnih događaja. Tijekom razdoblja važenja jamstva, upućuje se da se za nedostatke konzultiraju posebne odredbe važećih nacionalnih standarda koje se primjenjuju u državi u kojoj je proizvod kupljen, ako takve postoje.

SL SEAT2FIT (45-105 cm)

NAVODILA ZA UPORABO POZOR! NEMUDOMA PREBERITE

OPOZORILO! PRED UPORABO ODSTRANITE IN ZAVRZITE VSE PLASTIČNE VREČKE IN EMBALAŽNE MATERIALE TER JIH HRANITE IZVEN DOSEGA OTROK. PRIPOROČLJIVO JE, DA TE MATERIALE ZAVRŽETE V USTREZNE ZABOJNIKE ZA LOČEVANJE ODPADKOV V SKLADU Z VELJAVNO ZAKONODAJO.

OPOZORILA:

- Ta otroški varnostni sedež je v skladu s standardom ECE R R129/03 odobren za prevažanje otrok, visokih od 45 do 105 cm.
- Morebitne prilagoditve avtomobilskega sedeža mora opraviti samo polnoletna oseba.
- Vsaka država ima drugačne zakone in predpise na področju varnosti pri prevažanju otrok v vozilih. Zato vam svetujemo, da se za podrobnejše informacije obrnete na pristojne organe.
- Izdelka ni dovoljeno uporabljati osebam, ki niso prebrale navodil za uporabo.
- Če teh navodil ne boste natančno upoštevali, se tveganje za resne poškodbe otroka ne poveča zgolj v primeru nesreče, temveč tudi zaradi drugih okoliščin (npr. nenadnega zaviranja ipd.).
- Ta izdelek je namenjen samo za uporabo kot otroški avtosedež v vozilu; ni namenjen za notranjo uporabo.
- Noben otroški avtosedež sedež ne more zagotoviti popolne varnosti otroka v primeru nesreče, vendar pa uporaba ob pravilni namestitvi zmanjšuje tveganje poškodb ali smrti.
- Otroški varnostni sedež naj bo vedno pravilno nameščen, tudi za kratke vožnje. Če zgornjega pravila ne upoštevate, bo ogrožena varnost vašega otroka. Še zlasti se prepričajte, da je varnostni pas otroškega varnostnega sedeža primerno napet ter da ni zvit ali nepravilno nameščen.
- Po nesreči, tudi lažji, je treba otroški varnostni sedež zamenjati, saj je morda utrpel poškodbe, ki pa s prostim očesom niso vselej opazne.
- Ne uporabljajte rabljenih otroških varnostnih

sedežev: na njih so morda strukturne poškodbe, ki s prostim očesom niso opazne, vendar negativno vplivajo na varnost izdelka.

- Izdelka NE uporabljajte dlje kot 7 let. Po tem obdobju lahko spremembe v materialu (npr. zaradi izpostavljenosti sončni svetlobi) zmanjšajo ali ogrozijo učinkovitost izdelka.
- Ne uporabljajte otroškega varnostnega sedeža, če je poškodovan, deformiran, prekomerno obrabljen ali če kateri koli del sedeža manjka, saj izvirne varnostne lastnosti verjetno niso več zagotovljene.
- Izdelka ne smete nikakor spreminjati, razen če je spremembo odobril proizvajalec. Na otroški varnostni sedež ne nameščajte dodatne opreme, nadomestnih delov ali komponent, ki jih ni priskrbel ali odobril proizvajalec in ki niso namenjeni za otroški varnostni sedež.
- Med sedež vozila in otroški varnostni sedež ter med otroški varnostni sedež in otroka ne podlagajte ničesar – blazin, odevj itd. V primeru nesreče se lahko zgodi, da otroški varnostni sedež ne bo deloval pravilno.
- Prepričajte se, da med otroškim varnostnim sedežem in avtomobilskim sedežem ter med otroškim varnostnim sedežem in avtomobilskimi vrati ni predmetov.
- Preverite, ali so sedeži vozila (zložljivi, nagibni ali vrtljivi) zablokirani.
- Ne prevažajte nepritrjenih, nezavarovanih predmetov ali prtljage na zadnji polici vozila: v primeru nezgode ali sunkovitega zaviranja lahko poškodujejo sopotnike.
- Otrokom ne dovolite, da bi se igrali s sestavnimi deli otroškega varnostnega sedeža.
- Otroka nikoli ne pustite samega v vozilu, saj je to lahko nevarno!
- V otroškem varnostnem sedežu ne prevažajte več kot enega otroka naenkrat.
- Poskrbite, da so vsi potniki pripeti z varnostnimi pasovi, tako zaradi njihove varnosti kot tudi zato, da v primeru nesreče ali nenadnega zaviranja ne poškodujejo otroka.
- **OPOZORILO!** Poskrbite, da pri nastavljanju otroškega varnostnega sedeža premični deli ne pridejo v stik z otrokom.
- Pred nastavljanjem otroškega varnostnega sedeža ali nameščanjem otroka ustavite vozilo na varnem mestu.

- Redno preverjajte, da otrok ni odpel zaponke na otroškem varnostnem sedežu in da se ne igra s kakšnim delom sedeža.
- Med vožnjo otroku ne dajajte hrane, še posebej ne lizik, sladoleda in druge hrane na palčki, ker v primeru nesreče ali močnega zaviranja otroka lahko poškodujejo.
- Preverite, ali trebušni del varnostnega pasu vozila pravilno sega čez otrokovo medenico, tako da v primeru trka ne pritiskajo na trebuh.
- Med dolgimi vožnjami se pogosto ustavljajte: otrok se v otroškem varnostnem sedežu hitro utruji in potrebuje gibanje. Priporočamo, da otroka namestite v otroški varnostni sedež in iz njega vzamete na strani ob robu ceste.
- Z izdelka ne odstranjujte nalepk in logotipov.
- Izogibajte se daljšemu izpostavljanju otroškega varnostnega sedeža soncu: to lahko povzroči spremembo barve materialov in blaga.
- V prvih mesecih po rojstvu imajo lahko otroci težave z dihanjem v sedečem položaju. Otroka ne pustite spati v sedežu, dokler ne more sam dvigniti glave.
- Če ste vozilo pustili na soncu, preverite, da različni deli otroškega varnostnega sedeža niso prevroči: morebitne pregrete dele pustite ohladiti, preden otroka posadite v varnostni sedež.
- Za nedonošenčke, ki so se rodili pred 37. tednom nosečnosti, je lahko potovanje v otroškem sedežu nevarno. Ti dojenčki imajo lahko pri namestitvi v otroški sedež težave z dihanjem. Zato priporočamo, da se posvetujete z zdravnikom ali zdravniškim osebjem, preden zapustite bolnišnico. Glede na otrokovo stanje vam lahko priporočijo najprimernejši otroški sedež.
- Družba Artsana zavrača vsakršno odgovornost za nepravilno uporabo izdelka in za kakršno koli uporabo, ki ni opisana v teh navodilih za uporabo.

1. SESTAVNI DELI
2. LASTNOSTI IZDELKA
3. OMEJITVE IN ZAHTEV PRI UPORABI IZDELKA IN AVTOMOBILSKEGA SEDEŽA
4. NAMEŠČANJE OTROŠKEGA VARNOSTNEGA SEDEŽA
5. UPORABA NAZAJ OBRNJENEGA OTROŠKEGA VARNOSTNEGA SEDEŽA (od 45 cm do

- 105 cm) IN NAMESTITEV OTROKA
6. UPORABA NAPREJ OBRNJENEGA OTROŠKEGA VARNOSTNEGA SEDEŽA (od 76 cm do 105 cm) IN NAMESTITEV OTROKA
7. DODATNA BLAZINA
8. NASTAVITEV NASLONA ZA GLAVO IN PASOV
9. NASTAVITEV NAKLONA OTROŠKEGA VARNOSTNEGA SEDEŽA
10. OBRAČANJE
11. NASTAVITEV ZAPONKE OTROŠKEGA SEDEŽA
12. SENČNI NADSTREŠEK
13. VZDRŽEVANJE

1. SESTAVNI DELI

Slika A

- A. Dodatna blazina
- B. blazinice ramenskih varnostnih pasov
- C. Zadrževalni pasovi otroškega varnostnega sedeža
- D. Zaponka za vpetje/odpetje pasov
- E. gumb za nastavitev zadrževalnih pasov
- F. Trak za nastavitev zadrževalnih pasov
- G. Nastavitveni obroček naslona za glavo
- H. Prevleka
- I. Oblazinjen mednožni pas
- J. Ročica za nagibanje otroškega avtosedeža
- K. Ročica za obračanje

Slika B

- L. Stranski varnostni sistem
- M. Priključki sistema Isofix
- N. Gumba spojnikov sistema Isofix
- O. Prikazovalnik povezave sistema Isofix
- P. podporna noga
- Q. Gumbi za nastavitev višine podporne noge
- R. Prikazovalnik pravilne namestitve podporne noge
- S. naslon podnožja

2. LASTNOSTI IZDELKA

Ta otroški varnostni sedež je v skladu s standardom ECE R R129/03 odobren za prevažanje otrok, visokih od 45 do 105 cm (\leq 19 kg).

OPOZORILO

To je napreden sistem za zadrževanje otrok i-Size. Odobren je v skladu s standardom št. 129 za uporabo na avtomobilskih sedežih, ki jih proizvajalec vozil opredeli kot ustrezne za

sisteme i-Size oz. so kot taki označeni v navodilih za uporabo. V primeru dvomov se obrnite na proizvajalca sistema za zadrževanje otrok ali na proizvajalca vozila.

3. OMEJITVE IN ZAHTEVE PRI UPORABI IZDELKA IN AVTOMOBILSKEGA SEDEŽA

OPOZORILO! Vedno upoštevajte omejitve in zahteve za uporabo tega izdelka in avtomobilskega sedeža: v nasprotnem primeru varnost ne bo zagotovljena.

Otroški varnostni sedež lahko namestite tako, da je obrnjen nasprotno od smeri vožnje.

Če višina otroka znaša med 45 cm in 105 cm, lahko otroški avtosedež namestite v nazaj obrnjeni položaj. Otroški avtosedež lahko namestite obrnjen naprej, ko je otrok visok vsaj 76 cm.

POMEMBNO! Otroškega avtosedeža ne nameščajte obrnjenega v smeri vožnje, dokler otrok ni starejši od 15 mesecev. Chicco priporoča, da uporabljate nazaj obrnjen otroški sedež, kolikor dolgo je to mogoče.

OPOZORILO! Če je otrok na sprednjem sedežu in je otroški varnostni sedež obrnjen nazaj, izklopite zračno blazino za sopotnika.

OPOZORILO! Če se uporablja v vozilu, opremljenem z varnostnimi pasovi z integriranimi varnostnimi blazinami (napihljivi varnostni pasovi), lahko prepletенost napihljivega dela varnostnega pasu in avtosedeža povzroči resne poškodbe ali smrt. Pri namestitvi s pomočjo Isofix priključkov, varnostni pasovi ne smejo biti pritrjeni za avtosedežem, saj bi lahko ovirali napihljiv varnostni sistem.

Otroški avtosedež se lahko uporabi in vseh sedežih vozila (preverite v navodilih za uporabo vozila) in sedežih vozil, ki so navedena na "Seznamu ustreznih vozil", priloženem otroškemu sedežu.

V vsakem primeru mora biti sedež vozila obrnjen naprej. Tega otroškega avtosedeža nikoli ne uporabljajte na prečno obrnjenih sedežih ali takih, ki so obrnjeni v nasprotni smeri vožnje (slika 1)

4. NAMEŠČANJE OTROŠKEGA VARNOSTNEGA SEDEŽA

Ta otroški varnostni sedež se v embalaži nahaja

v nazaj obrnjenem položaju.

Izvlčite podporno nogo (P) iz njenega predela (slika 2).

Povsem izvlčite oba spojnika Isofix (M) s pritiskom na gumba (N) (slika 3).

Za preprosto pritrditev priključka Isofix uporabite priložena posebna vodila, ki jih pritrdite na pritrdišča Isofix v avtomobilu (slika 4).

Konektorja sistema ISOFIX (M) pritrdite na ustrezni mesti za pritrditev ISOFIX na avtomobilskem sedežu med naslonjalom in sedežem. Značilen klik vas bo opozoril na uspešno pritrditev in oznaka (O) se bo preklopila na zeleno (slika 5). Otroški varnostni sedež krepko potisnite ob naslonjalo avtomobilskega sedeža (slika 6).

OPOZORILO! Otroški varnostni sedež povlecite proti sebi, da se prepričate, da je na obeh straneh dobro nameščen. Preverite tudi, da je otroški varnostni sedež popolnoma prislonen ob naslonjalo avtomobilskega sedeža.

Namestitev avtomobilskega sedeža se lahko šteje za dokončano LE SAMO po namestitvi podporne noge (P).

Namestite podporno nogo (P) in z nastavitvenima gumboma opravite dokončno nastavitve (slika 7). Ko je podporna noga pravilno nameščena, indikator (R) postane zelene barve (slika 8).

OPOZORILO! Prepričajte se, da je podporna noga ves čas v stiku s tlemi vozila.

5. UPORABA NAZAJ OBRNJENEGA OTROŠKEGA VARNOSTNEGA SEDEŽA (od 45 cm do 105 cm) IN NAMESTITEV OTROKA

OPOZORILO! V premikajočem se vozilu je sedež dovoljeno uporabljati zgolj v naprej ali nazaj obrnjenem položaju (slika 9).

OPOZORILO! Otroški avtosedež mora biti nameščen v nazaj obrnjenem položaju vse dokler otrok ni starejši od 15 mesecev.

OPOZORILO! Za uporabo sedeža v nazaj obrnjenem položaju se prepričajte, da je sedež čim bolj nagnjen.

Pritisnite ročico (K) za obračanje otroškega sedeža ter hkrati sedež obrnite proti sebi (slika 10); edini namen tega položaja je, da si olajšate nameščanje otroka na avtosedež.

Preden otroka namestite na avtomobilski sedež, pritisnite gumb za nastavitev pasu (E) in

obenem držite oba pasova avtomobilskega sedeža pod ramenskima pasovoma ter ju povlecite k sebi, da bosta ohlapna (slika 11).

S pritiskom na rdeči gumb (slika 12) sprostite zaponko varnostnega pasu avtomobilskega sedeža (D) in otroka namestite na avtosedež.

OPOZORILO! Vedno se prepričajte, da otrok sedi s svojim telesom plosko na vzglavnik otroškega sedeža in da je mednožni pas (I) nameščen pravilno.

Pasova primite in spojite oba konca zaponke. (slika 13). Dva jezička trdno potisnite v zaponko, dokler ne zaslišite "klika" (slika 14). Za zagotovitev varnosti sta ploščici zaponke oblikovani tako, da ne more biti pritrjena samo ena.

Varnostne pasove avtomobilskega sedeža napnite tako, da povlečete trak za nastavitev pasu (F) in se pasova pravilno prilegata otrokovemu telesu (slika 15).

OPOZORILO! Pasova se morata dobro prilegati otroku, vendar ga ne smeta premočno stiskati: na višini ramen morata biti toliko ohlapna, da lahko med pas in otrokovo ramo vstavite prst.

OPOZORILO! Preverite, da zadrževalni trak ni zasukan.

Z ročico (K) za obračanje obrnite avtosedež v nazaj obrnjeni položaj (slika 16)

OPOZORILO! DODATNO BLAZINO uporabljajte od rojstva otroka do velikosti 75 cm. Glejte 7. odstavek. DODATNA BLAZINA.

6. UPORABA NAPREJ OBRNJENEGA OTROŠKEGA VARNOSTNEGA SEDEŽA (od 76 cm do 105 cm) IN NAMESTITEV OTROKA

OPOZORILO! Namestitev naprej obrnjenega sedeža je dovoljena le, če je otrok starejši od 15 mesecev.

Za nastavitev višine varnostnih pasov in naslona za glavo avtomobilskega sedeža glejte 8. odstavek. NASTAVITEV NASLONA ZA GLAVO IN PASOV.

Pritisnite ročico (K) za obračanje otroškega sedeža ter hkrati sedež obrnite proti sebi (slika 17); edini namen tega položaja je, da si olajšate nameščanje otroka na avtosedež.

Preden otroka namestite na otroški avtomobilski sedež, pritisnite gumb za nastavitev pasu

(E) in obenem držite oba pasova avtomobilskega sedeža pod ramenskima pasovoma ter ju povlecite k sebi, da bosta ohlapna (slika 18).

S pritiskom na rdeči gumb (slika 19) sprostite zaponko varnostnega pasu avtomobilskega sedeža (D) in otroka namestite na avtosedež.

OPOZORILO! Vedno se prepričajte, da otrok sedi s svojim telesom plosko na vzglavnik otroškega sedeža in da je mednožni pas (I) nameščen pravilno.

Pasova primite in spojite oba konca zaponke. (slika 20). Dva jezička trdno potisnite v zaponko, dokler ne zaslišite "klika" (slika 21). Za zagotovitev varnosti sta ploščici zaponke oblikovani tako, da ne more biti pritrjena samo ena.

Varnostne pasove avtomobilskega sedeža napnite tako, da povlečete trak za nastavitev pasu (F) in se pasova pravilno prilegata otrokovemu telesu (slika 22).

OPOZORILO! Pasova se morata dobro prilegati otroku, vendar ga ne smeta premočno stiskati: na višini ramen morata biti toliko ohlapna, da lahko med pas in otrokovo ramo vstavite prst.

OPOZORILO! Preverite, da zadrževalni trak ni zasukan.

Z ročico (K) za obračanje obrnite avtosedež v naprej obrnjeni položaj (slika 23).

OPOZORILO! DODATNO BLAZINO uporabljajte od rojstva otroka do velikosti 75 cm. Glejte 7. odstavek. DODATNA BLAZINA.

7. DODATNA BLAZINA

Avtosedež je opremljen z oporno blazino, ki jo sestavljajo sedalni del, naslon za glavo (slika 24). Oporno blazino in naslon za glavo je treba uporabljati od rojstva in vse dokler otrok ne doseže 75 cm.

8. NASTAVITEV NASLONA ZA GLAVO IN PASOV

Višino tako naslona za glavo in tudi zadrževalnih pasov lahko z nastavitvenim obročkom naslona za glavo (G) nastavite na 9 različnih položajev.

OPOZORILO! Naslon za glavo je pravilno nastavljen, ko pasova izhajata iz hrbtnega naslona na višini otrokovih ramen (slika 25).

Sprostite pasova avtomobilskega sedeža z

gumbom za nastavitve (E) in obenem držite oba pasova avtomobilskega sedeža pod ramenskima pasovoma ter ju povlecite k sebi (slika 18). Nato navzgor povlecite nastavitveni obroč (G), ki se nahaja nad naslonom za glavo (slika 26) in naslon za glavo premaknite v želeni položaj; ko dosežete želeno lego, obroček sprostite in naslon za glavo pomikajte, dokler ne zaslišite zaskoka, ki potrjuje njegov priklop.

OPOZORILO! Pasova se morata dobro prilagati otroku, vendar ga ne smeta premočno stiskati: na višini ramen morata biti toliko ohlapna, da lahko med pas in otrokovo ramo vstavite prst.

9. NASTAVITEV NAKLONA OTROŠKEGA VARNOSTNEGA SEDEŽA

Otroški varnostni sedež omogoča 4 različne stopnje naklona. Za nastavljanje naklona otroškega varnostnega sedeža povlecite vzvod za nastavljanje naklona (J) (slika 27). Ko je otroški avtosedež obrnjen v nasprotni smeri vožnje, mora biti naslon nagnjen do skrajne lege (stopnja naklona 4).

OPOZORILO! Ko je otroški avtosedež obrnjen v nasprotni smeri vožnje, ni mogoče uporabljati drugih položajev.

Ko je avtosedež nameščen v smeri vožnje, lahko izbirate med 4 različnimi stopnjami naklona.

10. OBRAČANJE

Avtosedež je opremljen s sistemom, ki z aktiviranjem ročice (K) omogoča obračanje za 360°. Vmesni položaj pri 90° se lahko uporablja le za lažje nameščanje otroka na avtosedež.

OPOZORILO! Sredinskega položaja (90°) ne uporabljajte med vožnjo.

11. PRILAGAJANJE ZAPONKE AVTOSEDEŽA

Zaponko otroškega sedeža lahko nastavite v dva različna položaja: A in B.

Ob nakupu se zaponka nahaja v položaju A (Fig. 28)

Položaj A: Vedno se lahko uporabi;

Položaj B: Lahko se uporablja s starejšimi otroki, ki so visoki vsaj 60 cm;

Za preklon iz položaja A v položaj B je treba: Odstranite oblazinjen mednožni pas (I), dvignite tkanino s sedeža in skozi režo (slika 29) potegnite trak zaponke iz položaja A v položaj

B (slika 30). Nato preverite, da se pas ni zvil. Zaponko večkrat potegnite, da se prepričate o njeni pravilni namestitvi. Po opravljeni nastavitvi pokrijte sedež s tkanino in postavite oblazinjeni pas za mednožje nazaj na svoje mesto. Za prestavitev iz položaja B v položaj A, ponovite zgoraj opisane korake in obrnite smer.

12. SENČNIK

Nekaterim različicam otroškega sedeža je priložen mrežasti senčnik.

Strešico namestite tako, da jo pritrdite na naslon za glavo sedeža z gumboma na spodnjem delu vsakega loka (slika 62) in nato nastavitveni obroček naslona za glavo (G) potisnete skozi luknjo na spodnjem delu senčnika (slika 32).

Za uporabo senčnik preprosto povlecite za konec v najustreznejši položaj, da zaščitite svojega otroka pred soncem.

13. VZDRŽEVANJE

Za čiščenje in vzdrževanje izdelka mora poskrbeti odrasla oseba.

Kako čistimo tekstilne prevleke:

Tekstilno prevleko varnostnega sedeža je mogoče v celoti sneti in jo oprati ročno ali v pralnem stroju pri 30°C. Sledite navodilom za čiščenje na etiketi.



Pranje v pralnem stroju pri 30 °C



Beljenje s klorom ni dovoljeno



Sušenje v stroju ni dovoljeno



Likanje ni dovoljeno



Kemično čiščenje ni dovoljeno

Nikoli ne uporabljajte abrazivnih čistil ali topil. Prevleke ne sušite strojno, temveč jo obesite mokro, ne da bi jo oželi.

Prevleko lahko zamenjate izključno s tako, ki jo je odobril proizvajalec, saj je sestavni del otroškega varnostnega sedeža in kot taka varnostni element.

OPOZORILO! Otroškega Varnostnega sedeža nikoli ne uporabljajte brez prevleke, da ne bi

ogrozili varnosti otroka.

Če želite sneti prevleko, sledite naslednjemu postopku:

Naslon za glavo:

Odstranite naslon za glavo (slika 33), nato sprostite zavihek, ki se nahaja na spodnjem delu naslona za glavo (slika 34)

Sedež:

Najprej sprostite gumbe na zavihka na sredini (slika 35), nato sprostite gumbe, ki se nahajajo v bližini ročice za nagibanje (slika 36), na koncu tkanino povlecite s sedeža (slika 37). Odstranite ramenske pasove, sprostite jih s kovinske zaponke (slika 38) in mednožnega pasu.

Za ponovno namestitev tkanine na avtosedež ponovite zgoraj opisane korake v obratnem vrstnem redu.

ČIŠČENJE PLASTIČNIH IN KOVINSKIH DELOV

Za čiščenje plastičnih delov oziroma delov iz lakirane pločevine uporabljajte le vlažno krpo. Nikoli ne uporabljajte abrazivnih čistil ali topil. Gibljivih delov otroškega sedeža nikakor ne mažite.

PREVERJANJE OHRANJENOSTI SESTAVNIH DELOV

Svetujemo vam, da redno preverjate ohranjenost naslednjih delov:

Prevleka: prepričajte se, da polnilo ne izhaja iz prevleke. Preverite ohranjenost šivov: ki ne smejo biti strgani.

pasovi: preverite, da tekstilna obloga ni obrabljena v predelih poleg nastavitvene sponke mednožnega pasu, ramenskih pasov in v predelu ploščice za nastavitev pasov.

plastični deli: preverite ohranjenost vseh plastičnih delov, na katerih ne sme biti znakov prekomerne obrabljenosti, očitnih poškodb ali razbarvanih predelov.

OPOZORILO! Če je otroški sedež poškodovan, deformiran ali močno obrabljen, ga zamenjajte, saj morda ne zagotavlja več prvotne varnosti.

SHRANJEVANJE IZDELKA

Ko otroški varnostni sedež ni nameščen v vozilu, vam svetujemo, da ga hranite v suhem

prostoru, daleč od virov toplote ter ga zaščitite pred prahom, vlago in neposredno sončno svetlobo.

ODSTRANJEVANJE IZDELKA MED ODPADKE

Ko varnostni sedež za otroke doseže predvideno življenjsko dobo, ga prenehajte uporabljati in ga odpeljite na ustrezno mesto za zbiranje odpadkov. Otroški avtosedež vedno zavržite v skladu z navodili in predpisi, določenimi v državi uporabe.

GARANCIJA

Garancija za ta izdelek velja za vse okvare, ki so nastale med običajno uporabo, kot je opisano v navodilih za uporabo. Garancija zato ne velja v primeru poškodb, ki so nastale kot posledica nepravilne uporabe, obrabe ali nesreče. Za čas trajanja garancije si, kjer je to primerno, preberite ustrezna določila nacionalne zakonodaje v državi nakupa.

SK SEAT2FIT (45 – 105 cm)

NÁVOD NA POUŽÍVANIE VEĽMI DÔLEŽITÉ! PREČÍTAJTE SI HNEĎ

UPOZORNENIE! PRED POUŽITÍM ODSTRÁŇTE A ZLIKVIDUJTE VŠETKY PLASTOVÉ VRECKÁ A OBALOVÉ MATERIÁLY A UCHOVÁVAJTE ICH MIMO DOSAHU DETÍ. TIETO PREDMETY ODPORÚČAME ZLIKVIDOVAŤ V SÚLADE S PLATNÝMI PREDPISMI VO VHODNEJ ZBERNI ZABEZPEČUJÚCEJ TRIEDENIE ODPADU.

UPOZORNENIA:

- Táto detská autosedačka bola schválená v súlade s nariadením ECE R129/03 pre prepravu detí s výškou od 45 do 105 cm.
- Sedačku smie upravovať iba dospelá osoba.
- Každá krajina má vlastné zákony a predpisy týkajúce sa bezpečnosti pri preprave detí vo vozidle. Ak chcete získať podrobnejšie informácie, odporúčame vám obrátiť sa na miestne orgány.
- Nikomu nedovoľte, aby tento produkt používal bez toho, aby si najprv prečítal pokyny.
- Riziko vážneho poranenia dieťaťa narastá nielen pri nehodách, ale aj za iných okolností (napr.: prudkom brzdení atď.), pokiaľ sa dôsledne nedodržiavajú tieto pokyny.
- Tento produkt je určený iba na použitie ako detská autosedačka; nie je určený na použitie doma.
- Žiadna sedačka nemôže zaručiť bezpečnosť vášho dieťaťa v prípade autonehody, ale používanie tohto produktu pri správnej inštalácii znižuje riziko vážnych zranení alebo úmrtia.
- Autosedačku používajte vždy správne nastavenú, a to aj v prípade jazdy na krátke vzdialenosti. Nepoužívanie autosedačky ohrozuje bezpečnosť vášho dieťaťa. Overtvorte si najmä, či je pás detskej autosedačky dostatočne napnutý, či nie je skrútený alebo či sa nenachádza v nesprávnej polohe.
- V prípade nehody, akokoľvek malej, alebo náhodného pádu sa môže autosedačka poškodiť, hoci poškodenie voľným okom nevidieť, je potrebné autosedačku vymeniť.
- Nepoužívajte autosedačky z druhej ruky. Môžu mať skryté štrukturálne závady, ktoré

nie sú viditeľné voľným okom, ale môžu ohroziť bezpečnosť výrobku.

- **NEPOUŽÍVAJTE** výrobok dlhšie ako 7 rokov. Po tomto čase môžu zmeny materiálu (napr. v dôsledku vystavenia slnečnému svetlu) zhoršiť účinnosť výrobku.
- Detskú autosedačku nepoužívajte, pokiaľ je poškodená, deformovaná, nadmerne opotrebovaná, či pokiaľ chýbajú akékoľvek jej časti, pretože môžu byť ohrozené jej pôvodné bezpečnostné funkcie.
- Tento produkt sa nesmie žiadnym spôsobom meniť ani upravovať, pokiaľ takéto zmeny a úpravy neschváli výrobca. Neinštalujte na túto autosedačku príslušenstvo, náhradné diely alebo komponenty, ktoré vám nedodal výrobca alebo ktoré neboli schválené výrobcom.
- Nepoužívajte nič – vankúše, deky atď. – aby ste oddelili detskú autosedačku od sedadla vozidla či na oddelenie dieťaťa od detskej autosedačky: V prípade nehody by autosedačka nemusela správne fungovať.
- Skontrolujte, či nie sú medzi detskou autosedačkou a sedadlom vozidla alebo medzi detskou autosedačkou a dverami vsunuté nejaké predmety.
- Skontrolujte, či sú sedadlá vozidla (sklopné, výklopné alebo otočné) dobre uchytené.
- Na zadnej polici vozidla neprepravujte voľné alebo nezaistené predmety či batožinu: v prípade nehody alebo prudkého zabrzdzenia by mohli spôsobiť zranenie spolucestujúcich.
- Nedovoľte deťom, aby sa hrali so súčiastkami alebo časťami detskej autosedačky.
- Nikdy nenechávajte dieťa vo vozidle samotné, môže to byť nebezpečné!
- Nikdy neprepravujte v detskej autosedačke viac ako jedno dieťa.
- Ubezpečte sa, že všetci pasažieri vo vozidle majú pre svoju vlastnú bezpečnosť po celý čas jazdy pripútané bezpečnostné pásy. V prípade nehody alebo náhleho zbrzdzenia by totiž mohli poraniť dieťa.
- **UPOZORNENIE!** Keď detskú autosedačku nastavujete, ubezpečte sa, aby sa žiadne pohyblivé diely nedostali do styku s vašim dieťaťom.
- Počas jazdy, predtým, než začnete nastavovať detskú autosedačku, alebo pred umiestnením dieťaťa, odstavte vozidlo na bezpečné miesto.

- Pravidelne kontrolujte, či si dieťa neatvorila sponu bezpečnostného pásu na detskej autosedačke a či sa nehraje s žiadnym jeho dielom.
- Pri jazde nedávajte dieťaťu potraviny, najmä nie lízanky, nanuky či iné potraviny na paličkách. V prípade nehody alebo prudkého brzdenia by mohli dieťa zranit.
- Skontrolujte, či brušné časti bezpečnostných pásov, ktoré zadržiavajú dieťa, pevne spočívajú na panvovej oblasti, aby v prípade nárazu netlačili na brucho.
- Počas dlhjej cesty sa odporúča robiť časté prestávky: pri sedení v detskej autosedačke sa deti unavia rýchlejšie a potrebujú viac pohybu. Odporúčame, aby deti nastupovali do autosedačky a vystupovali z nej na strane chodníka.
- Z výrobku neodstraňujte logá ani štítky.
- Nevystavujte detskú autosedačku dlhjej expozícii na slnku: mohlo by dôjsť ku zmene farieb materiálov a textílií.
- V prvých mesiacoch po narodení sa deťom v sedacej polohe môže ťažko dýchať. Nenechávajte dieťa spať v autosedačke, pokiaľ samo nevie zdvihnúť hlavičku.
- Pokiaľ vozidlo necháte na slnku, skontrolujte, či jednotlivé diely detskej autosedačky nie sú príliš horúce: Ak áno, predtým, než usadíte dieťa nechajte autosedačku vychladnúť, aby nedošlo k popáleniu dieťaťa.
- Predčasne narodené deti narodené pred 37. týždňom tehotenstva môžu byť umiestnením do autosedačky ohrozené. Títo novorodenci môžu mať po uložení do autosedačky problémy s dýchaním. Pred opustením nemocnice preto odporúčame poradiť sa s lekárom alebo personálom nemocnice. V závislosti od stavu vášho dieťaťa môžu odporučiť najvhodnejší typ detskej autosedačky.
- Firma Artsana nenesie zodpovednosť za nevhodné použitie výrobku a za použitie výrobku, ktoré je v rozpore s týmto návodom na použitie.

1. KOMPONENTY

2. VLASTNOSTI PRODUKTU

3. OBMEDZENIA A POŽIADAVKY TÝKAJÚCE SA POUŽÍVANIA PRODUKTU A SEDADLA VO VOZIDLE

4. INŠTALÁCIA DETSKEJ AUTOSEDAČKY

5. POUŽÍVANIE DETSKEJ AUTOSEDAČKY V POLOHE OTOČENEJ V SMERE JAZDY(od 76 cm do 105 cm) A UMIESTNENIE DIEŤAŤA
6. POUŽÍVANIE DETSKEJ AUTOSEDAČKY V POLOHE OTOČENEJ DOPREDU (76 cm až 105 cm) A UMIESTNENIE DIEŤAŤA
7. ZMENŠOVACÍ VANKÚŠ
8. NASTAVENIE OPIERKY HLAVY A PÁSOV
9. NASTAVENIE SKLONU DETSKEJ AUTOSEDAČKY
10. OTOČENIE
11. NASTAVENIE SPONY DETSKEJ AUTOSEDAČKY
12. SLNEČNÁ STRIEŠKA
13. ÚDRŽBA

1. KOMPONENTY

obr. A

- A. Zmenšovací vankúš
- B. Náplecné pásy
- C. Pásy popruhu detskej autosedačky
- D. Spona na zatvorenie/otvorenie pásov
- E. Tlačidlo na nastavenie pásov
- F. Popruh pre nastavenie pásov
- G. Krúžok na nastavenie opierky hlavy
- H. Poťah
- I. Čalúnenie medzinožného popruhu
- J. Ovládač polohovania detskej autosedačky
- K. Ovládač otáčania autosedačky

Obr. B

- L. Bočný bezpečnostný systém
- M. Konektory Isofix
- N. tlačidiel konektora Isofix
- O. Indikátora pripojenia systému Isofix
- P. Podporná nožička
- Q. Tlačidlá na nastavenie výšky podpornej nohy.
- R. Indikátor správnej inštalácie podpornej nohy.
- S. Oporná lišta

2. VLASTNOSTI PRODUKTU

Táto detská autosedačka bola schválená v súlade s nariadením ECE R129/03 pre prepravu detí s výškou od 45 do 105 cm (\leq 19 kg).

UPOZORNENIE

Jedná sa o pokročilý systém zadržania dieťaťa typu „i-Size“. Je schválený v súlade s nariadením č. 129 pre používanie vo vozidlách na se-

dadlách kompatibilných so systémom „i-Size“ podľa informácií výrobcu vozidla v návode na použitie vozidla. V prípade pochybností sa poraďte s výrobcom detského zadržiacieho systému alebo vozidla.

3. OBMEDZENIA A POŽIADAVKY TÝKAJÚCE SA POUŽÍVANIA PRODUKTU A SEDADLA VO VOZIDLE

UPOZORNENIE! Vždy dodržiavajte obmedzenia a požiadavky na používanie tohto produktu a sedadla vo vozidle: v opačnom prípade nie je možné zabezpečiť požadovanú bezpečnosť. Túto detskú autosedačku je možné nainštalovať tak, aby bola otočená proti smeru jazdy vozidla.

Autosedačku možno inštalovať otočenú v protismere jazdy, ak je výška dieťaťa v rozmedzí od 45 cm do 105 cm. Autosedačku možno inštalovať otočenú v smere jazdy, ak má dieťa výšku aspoň 76 cm.

DÔLEŽITÉ! Neinštalujte autosedačku v polohe otočenej v smere jazdy, kým dieťa nemá viac ako 15 mesiacov. Spoločnosť Chicco odporúča používať autosedačku otočenú v protismere jazdy čo najdlhšie.

UPOZORNENIE! Pokiaľ je dieťa na prednom sedadle otočené v protismere jazdy, deaktivujte airbag spolujazdca.

UPOZORNENIE! Ak sa používa vo vozidle vybavenom zadnými bezpečnostnými pásmi so zabudovanými airbagmi (nafukovacie bezpečnostné pásy), vzájomným pôsobením medzi nafukovacou časťou bezpečnostného pásu a detským zadržiacim systémom môže dôjsť k závažnému zraneniu alebo smrti. Pri inštalácii so systémom Isofix nesmie byť bezpečnostný pás upevnený za detskou autosedačkou, pretože by sa aktivovala nafukovacia časť bezpečnostného pásu.

Autosedačka sa môže použiť na všetkých sedadlách v aute schválených pre i-Size (pozri návod na obsluhu vozidla) a na sedadlách vozidiel uvedených v Zozname kompatibilných vozidiel, ktorý sa dodáva s detskou autosedačkou.

V každom prípade musí sedadlo vozidla smerovať dopredu. Nikdy túto sedačku nemontujte na sedadlá otočené bokom alebo smerujú

opačne ako sedadlo vodiča (obr. 1).

4. INŠTALÁCIA DETSKEJ AUTOSEDAČKY

V balení je detská autosedačka otočená v protismere jazdy.

Vytiahnite podpornú nohu (P) z jej priehradky (obr. 2).

Vysuňte úplne oba konektory Isofix (M) stlačením tlačidiel (N) (obr. 3).

Na uľahčenie pripevnenia konektorov Isofix môžete použiť dodávané špeciálne vodiace prvky a pripevniť ich k háčikom Isofix v automobile (obr. 4).

Upevnite oba konektory Isofix (M) do príslušných úchyty Isofix umiestnených na sedadle vozidla medzi chrbtovou opierkou a sedadlom. Charakteristické zacvaknutie vás informuje, že došlo k spojeniu a indikátory (O) sa rozsvietia nazeleno (obr. 5). Detskú autosedačku pevne zatlačte proti chrbtovej opierke vozidla (obr. 6).

UPOZORNENIE! Potiahnite detskú autosedačku smerom k sebe, aby ste sa ubezpečili, že je správne nainštalovaná na oboch stranách. Rovnako skontrolujte, či sa detská autosedačka dokonale opiera o chrbtovú opierku vozidla.

Inštaláciu autosedačky možno považovať za dokončenú IBA po inštalácii podpornej nožičky (P).

Umiestnite podpornú nožičku (P) a upravte ju pomocou príslušných nastavovacích tlačidiel (Q) (Obr. 7). Keď je podporná nožička správne nainštalovaná, indikátor (R) sa zmení na zelený (Obr. 8).

UPOZORNENIE! Dbajte na to, aby podporná nožička bola vždy v kontakte s podlahou vozidla.

5. POUŽÍVANIE DETSKEJ AUTOSEDAČKY V POLOHE OTOČENEJ V PROTISMERE JAZDY (45 cm až 105 cm) A UMIESTNENIE DIEŤAŤA

UPOZORNENIE! Jediné povolené polohy pri jazde vozidla je otočenie v smere alebo protismere jazdy (obr. 9).

UPOZORNENIE! Aby bolo možné autosedačku používať v polohe otočenej dozadu, musí byť v polohe maximálneho sklonu.

UPOZORNENIE! Aby bolo možné autosedač-

ku používať v polohe otočenej dozadu, musí byť v polohe maximálneho sklonu.

Stlačte páku otáčania detskej autosedačky (K) a súčasne otočte sedačku smerom k sebe (obr. 10). Jediným účelom tejto polohy je zjednodušiť usadenie dieťaťa do autosedačky.

Pred usadením dieťaťa do autosedačky stlačte tlačidlo na nastavenie pásov (E), držte pritom oba pásy pod náplecnými popruhmi a ťahaním k sebe ich uvoľnite (Obr. 11).

Stlačením červeného tlačidla (Obr. 12) uvoľnite sponu bezpečnostných pásov autosedačky (D) a posadte dieťa do autosedačky.

UPOZORNENIE! Vždy dbajte, aby malo dieťa celý chrbát opretý o chrbtovú opierku autosedačky a pás medzi nožičkami (I) umiestnený správne.

Chyťte pásy a spojte obe časti spony. (obr. 13). Zatlacite obe časti dovnútra spony, až sa ozve cvaknutie (Obr. 14). Z bezpečnostných dôvodov sú výčnelky spony navrhnuté tak, že ich nemožno zapnúť po jednom alebo iba jeden. Bezpečnostné pásy autosedačky napnete potiahnutím popruhu pre nastavenie pásov (F), až kým pásy nebudú správne priliehať k telu dieťaťa (Obr. 15).

UPOZORNENIE! Pásy musia byť dostatočne napnuté a musia dobre priliehať k telu dieťaťa, ale nie príliš: vo výške ramien musí byť možné zasunúť prst medzi pás a rameno dieťaťa.

UPOZORNENIE! Skontrolujte, či pásy nie sú pokrútené.

Pomocou páky na otáčanie (K) otočte autosedačku tak, aby bola otočená v protismere jazdy (Obr.16)

UPOZORNENIE! ZMENŠOVACÍ VANKÚŠ sa používa od narodenia do 75 cm. Pozri odsek 7. ZMENŠOVACÍ VANKÚŠ.

6. POUŽÍVANIE DETSKEJ AUTOSEDAČKY V POLOHE OTOČENEJ DOPREDU (od 76 cm do 105 cm) A UMIESTNENIE DIEŤAŤA

UPOZORNENIE! Inštalácia v polohe otočenej v smere jazdy je povolená, iba ak je dieťa staršie ako 15 mesiacov.

Pokyny na nastavenie výšky bezpečnostných pásov autosedačky a opierky hlavy nájdete v odseku 8. NASTAVENIE OPIERKY HLAVY A PÁSOV

Stlačte páku otáčania detskej autosedačky (K) a súčasne otočte sedačku smerom k sebe (obr. 17). Jediným účelom tejto polohy je zjednodušiť usadenie dieťaťa do autosedačky.

Pred usadením dieťaťa do autosedačky stlačte tlačidlo na nastavenie pásov (E), držte pritom oba pásy pod náplecnými popruhmi a ťahaním k sebe ich uvoľnite (Obr. 18).

Stlačením červeného tlačidla (Obr. 19) uvoľnite sponu bezpečnostných pásov autosedačky (D) a posadte dieťa do autosedačky.

UPOZORNENIE! Vždy dbajte, aby malo dieťa celý chrbát opretý o chrbtovú opierku autosedačky a pás medzi nožičkami (I) umiestnený správne.

Chyťte pásy a spojte obe časti spony. (obr. 20). Zatlacite obe časti dovnútra spony, až sa ozve cvaknutie (Obr. 21). Z bezpečnostných dôvodov sú výčnelky spony navrhnuté tak, že ich nemožno zapnúť po jednom alebo iba jeden. Bezpečnostné pásy autosedačky napnete potiahnutím popruhu pre nastavenie pásov (F), až kým pásy nebudú správne priliehať k telu dieťaťa (Obr. 22).

UPOZORNENIE! Pásy musia byť dostatočne napnuté a musia dobre priliehať k telu dieťaťa, ale nie príliš: vo výške ramien musí byť možné zasunúť prst medzi pás a rameno dieťaťa.

UPOZORNENIE! Skontrolujte, či pásy nie sú pokrútené.

Pomocou páky na otáčanie (K) otočte autosedačku tak, aby bola otočená v smere jazdy (Obr.23).

UPOZORNENIE! ZMENŠOVACÍ VANKÚŠ sa používa od narodenia do 75 cm. Pozri odsek 7. ZMENŠOVACÍ VANKÚŠ.

7. ZMENŠOVACÍ VANKÚŠ

Autosedačka je vybavená prídavným vankúšom skladajúcim sa zo sedacej časti a opierky hlavy (obr. 24).

Prídavný vankúš a opierka hlavy by sa mali používať od narodenia, až kým dieťa nemá 75 cm.

8. NASTAVENIE OPIERKY HLAVY A PÁSOV

Výška opierky hlavy a zadržiavacieho popruhu sa dá nastaviť do 9 rôznych polôh pomocou nastavovacieho krúžku opierky hlavy (G).

UPOZORNENIE! Pre správne nastavenie musí

byť opierka hlavy umiestnená tak, aby pásy chrbtovej opierky vychádzali vo výške ramien dieťaťa (obr. 25).

Uvoľnite bezpečnostný pás autosedačky pomocou nastavovacieho gombíka (E), pričom držíte oba pásy pod náplečnými popruhmi a ťaháte k sebe (Obr. 18). Potom potiahnite nastavovací krúžok (G), ktorý sa nachádza nad opierkou hlavy (obr. 26), a posuňte opierku hlavy do požadovanej polohy; následne uvoľnite krúžok a pridržavajte opierku hlavy až kým nie je počut cvaknutie, ktoré potvrdí zasunutie.

UPOZORNENIE! Pásy musia byť dostatočne napnuté a musia dobre priliehať k telu dieťaťa, ale nie príliš: pokiaľ sa medzi popruh a ramená dieťaťa vojde prst, znamená to, že je správne utiahnutý.

9. NASTAVENIE SKLONU DETSKEJ AUTOSEDAČKY

Detskú autosedačku je možné nakloniť do 4 polôh. Pre nastavenie sklonu detskej autosedačky potiahnite páčku sklonu (J) (obr. 27). Pri umiestnení detskej autosedačky smerom dozadu, musí byť nastavená do maximálnej sklopenej polohy (4).

UPOZORNENIE! Pri umiestnení smerom dozadu ostatné polohy nemožno použiť.

Pri umiestnení smerom dopredu sedačku možno uviesť do 4 polôh.

10. OTOČENIE

Autosedačka je vybavená systémom, ktorý umožňuje otočenie o 360° pomocou páky (K). Medzipolohu pri 90° možno použiť na uľahčenie usadenia dieťaťa do autosedačky.

UPOZORNENIE! Nepoužívajte medzipolohu 90°, keď sa auto pohybuje.

11. NASTAVENIE SPONY AUTOSEDAČKY

Sponu detskej autosedačky je možné umiestniť do dvoch polôh: A a B.

V čase kúpy je spona v polohe A (Obr. 28)

Pozícia A: Môže sa používať vždy;

Pozícia B: Môže sa používať pri starších deťoch, ktoré majú výšku najmenej 60 cm;

Prepnutie z polohy A do polohy B:

Vyberte čalúnený medzinožný popruh (I), zdvihnite látku sedadla a prevlečte remienok

spony cez štrbinu (Obr. 29) z polohy A do polohy B (Obr. 30). Potom skontrolujte, či sa pás nenavinul. Sponu viackrát potiahnite, aby ste sa uistili, že je založená správne. Po upravení zakryte sedadlo látkou a vráťte čalúnený medzinožný popruh na miesto.

Pre prepnutie z polohy B do polohy A zopakujte vyššie opísaný postup v obrátenom poradí.

12. SLNEČNÁ STRIEŠKA

Sieťovanou slnečnou strieškou sú vybavené niektoré verzie autosedačky.

Striešku upevníte tak, že ju jednoducho pripojíte k hlavovej opierke pomocou dvoch gombíkov v základni každého oblúka (obr. 31) a potom prevlečiete nastavovací krúžok opierky hlavy (G) cez dierku v základni striešky (obr. 32). Ak chcete striešku použiť, iba ju potiahnite za okraj a vyberte najvhodnejšiu polohu, v ktorej chráni vaše dieťa pred slnečnými lúčmi.

13. ÚDRŽBA

Čistenie a údržbu výrobku smie vykonávať len dospelá osoba.

Čistenie potahu

Potah detskej sedačky je snímateľný a je možné ho prať ručne alebo v práčke pri teplote 30 °C. Dodržujte pokyny na štítku.



Je možné prať v práčke pri 30 °C



Nebieliť



Nesušiť v sušičke



Nežehliť



Nečistiť suchým čistením

Nikdy nepoužívajte abrazívne prostriedky a rozpúšťadlá.

Nesuňte potah v sušičke a nechajte ho vyschnúť bez toho, aby ste ho žmýkali v rukách.

Textilný potah sa môže vymeniť iba za potah schválený výrobcom, pretože tvorí neoddeliteľnú súčasť detskej autosedačky a predstavuje tak jeden z jeho bezpečnostných prvkov.

UPOZORNENIE! Autosedačku nesmiete po-

užívať bez potahu, aby ste neohrozili bezpečnosť dieťaťa.

Ak chcete sňať potah, riadte sa nasledujúcimi pokynmi:

Opierka hlavy

Vyberte opierku hlavy (Obr. 33), potom uvoľnite chlopňu na spodnej časti opierky hlavy (Obr. 34)

Sedadlo

Najprv odopnite gombíky stredovej chlopne (obr. 35), uvoľnite tlačidlá umiestnené v blízkosti sklápajúcej páky (obr. 36) a nakoniec stiahnite látku zo sedačky (obr. 37). Vyberte ramenné popruhy ich zosunutím z kovového háku (Obr. 38) a z medzinožného popruhu.

Pri navliekaní potahu na autosedačku zopakujte zobrazené kroky v opačnom poradí.

ČISTENIE PLASTOVÝCH ALEBO KOVÝCH ČASTÍ

Na čistenie plastových alebo lakovaných kovových častí používajte len navlhčenú handričku. Nikdy nepoužívajte abrazívne prostriedky a rozpúšťadlá. Pohyblivé časti detskej autosedačky sa nesmú žiadnym spôsobom masť.

KONTROLA INTEGRITY JEDNOTLIVÝCH ČASTÍ

Odporúča sa pravidelne kontrolovať integritu a opotrebovanosť nasledujúcich častí:

Potah skontrolujte, či čalúnenie nevychádza cez švy. Skontrolujte stav švov: vždy musia byť neporušené a nepoškodené.

pásky: skontrolujte, či sa látka nestrápká alebo popruh nie je zodratý v častiach pri popruhu medzi nohami, na pleciach a platničke nastavenia popruhov.

prvky z plastu: skontrolujte stav opotrebenia všetkých častí z plastu, na ktorých nesmú byť viditeľné žiadne známky poškodenia alebo odfarbenia.

UPOZORNENIE! Ak je detská autosedačka poškodená, zdeformovaná alebo značne opotrebovaná, je potrebné vymeniť ju, pretože by mohla stratiť originálne bezpečnostné vlastnosti.

SKLADOVANIE PRODUKTU

Ak nie je sedačka nainštalovaná v aute, odpo-

rúča sa skladovať ju na suchom mieste, ďaleko od zdrojov tepla, prachu, vlhka a priameho slnečného žiarenia.

LIKVIDÁCIA PRODUKTU

Keď detská autosedačka prestane vyhovovať bezpečnostným štandardom, prestaňte ju používať a vyhodte ju do odpadu na príslušnom zbernom mieste. Pri likvidácii detskej autosedačky vždy dodržiavajte pravidlá a predpisy platné v krajine použitia autosedačky.

ZÁRUKA

Na tento výrobok sa vzťahuje záruka na akékoľvek chyby týkajúce sa zhody výrobku pri bežných podmienkach použitia, ako je to uvedené v návode na používanie. Záruka preto neplatí v prípade škody spôsobenej nesprávnym používaním, opotrebením alebo nepredvídanými udalosťami. Počas trvania záruky na chyby týkajúce sa zhody výrobku sa vzťahujú ustanovenia príslušných predpisov platných v krajine, kde bol výrobok zakúpený.

HU SEAT2FIT (45–105 cm)

HASZNÁLATI UTASÍTÁS FONTOS TUDNIVALÓ! FELTÉTLENÜL OL- VASSA EL

FIGYELEM! HASZNÁLAT ELŐTT TÁVOLÍTSON EL MINDEN MŰANYAG ZACSKÓT ÉS CSOMAGOLÓANYAGOT, HOGY A GYERMEKEK NE FÉRHESSENEK HOZZÁ. JAVASOLJUK, HOGY A HATÁLYOS JOGSZABÁLYOKNAK MEGFELELŐEN, EZEKET AZ ANYAGOKAT EGY ERRE A CÉLRA KIALAKÍTOTT HULLADÉKGYŰJTŐ PONTON HE-
LYEZZE EL.

FIGYELMEZTETÉSEK:

- A gyermekülés megfelel a 45–105 cm magasságú gyermekek szállításáról szóló ECE R129/03 szabályozásnak.
- A gyermekülés minden beállítását csak felnőtt végezheti.
- Országonként eltérőek a gyermekek személyautóban való biztonságos szállításának szabályai. Ezért tanácsos bővebb információért a helyi hatóságokat megkeresni.
- Ne engedje, hogy a terméket olyan személyek használják, akik nem olvasták el ezt az útmutatót.
- A gyermekét érő súlyos sérülések kockázata nem csak a balesetek esetén, hanem egyéb körülmények között is megnőhet (hirtelen fékezés, stb.), ha nem tartja be az alábbi utasításokat.
- A termék kizárólag személyautóba való gyermekülésnek készült; Nem való beltéri használatra.
- Egyetlen gyermekülés sem garantálhatja az ön gyermeke teljes biztonságát baleset esetén, de ez a termék, amennyiben helyesen szerelik be, jelentősen csökkenti a súlyos sérülés kockázatát.
- Minden esetben, még rövid utak esetén is megfelelő módon beszerelve használja a gyermekülést. Ha nem így tesz, kockáztatja a gyermek épségét. Különösen arra fordítson figyelmet, hogy a biztonsági öv feszes legyen, ne legyen összecsavarodva vagy helytelen pozícióban!
- Balesetet követően, még ha kisebb is, a gyermekülést ki kell cserélni, hiszen lehetséges

hogy az megsérült és ezen sérülések nem feltétlenül észlelhetők szabad szemmel.

- Ne használjon másodkézből való gyermekülést: Szabad szemmel nem észlelhető károk lehetnek a szerkezetében, ezért a termék biztonsága nem szavatolt.
- Ne használja a terméket 7 évnél hosszabb ideig. Ennyi idő után az anyag elváltozása (például a napfény hatására) lecsökkentheti vagy károsan befolyásolhatja a termék hatékonyságát.
- Ne használjon sérült, deformálódott, túlzott mértékben elhasználódott vagy egyes alkatrészekkel nem rendelkező gyermekülést, hiszen annak biztonsági funkciói korlátozottak lehetnek.
- A termék semmilyen módon sem szabad átalakítani, kivéve, ha az átalakítást a gyártó jóváhagyta. Ne szereljen fel nem a gyártó által biztosított vagy jóváhagyott és a gyermeküléssel történő használatra szánt kiegészítőket pótalkatrészeket, vagy alkatrészeket.
- Ne tegyen semmit - párna, takaró, stb. - a gyermekülés és a járműülés közé, továbbá a gyermek és a gyerekülés közé az elválasztásuk érdekében:ellenkező esetben, baleset esetén a gyermekülések nem feltétlenül fog megfelelően működni.
- Ügyeljen rá, hogy a gyermekülés és a járműülés, valamint a gyermekülés és a jármű ajtaja közé ne kerüljenek tárgyak.
- Bizonyosodjon meg róla, hogy a járműülések (összecscukható, dönthető vagy forgó) rögzítése megfelelő.
- Ne szállítson billegő, le nem rögzített tárgyakat vagy csomagokat a gépjármű kalaptartóján: balesetkor vagy hirtelen fékezésnél az utasok megsérülhetnek.
- Ne engedje meg a gyermekeknek, hogy a gyermekülés alkatrészeivel vagy alkatrészelemeivel játszanak.
- Soha ne hagyja a gyermeket egyedül a gépkocsiban, veszélyes lehet!
- Ne helyezzen egynél több gyermeket a gyermekülésbe.
- Bizonyosodjon meg róla, hogy az autóban utazók a saját biztonságuk érdekében becsatolták a biztonsági öveiket, valamint azért, mert baleset vagy hirtelen fékezés esetén kárt okozhatnak a gyermekben.

- **FIGYELEM!** A gyermekülés beállításánál ügyeljen arra, hogy semmilyen mozgó alkatrész ne legyen elérhető a gyermek számára!
- Ha a gyermekülés útközben beállítást igényel, először álljon meg a járművével egy biztonságos helyen.
- Időközönként ellenőrizze, hogy a gyermeke nem nyitotta-e ki a gyermekülés biztonsági övét, valamint, hogy nem játszik annak valamelyik alkatrészével.
- Utazás közben ne adjon enni-ivót gyermekeknek, különösen nyalókát, jégkrémet vagy egyéb pálcikás ételt, mert azok baleset vagy hirtelen fékezés esetén sérülést okozhatnak a gyermeknek.
- Ellenőrizze, hogy a gyermeket rögzítő biztonsági pánt hasi részei szilárdan tartják-e a medencetájékot, hogy útközés esetén ne nyomja meg a hasat.
- Hosszú utazás során javasoljuk, hogy gyakran álljon meg: a gyermekek könnyedén kifáradhatnak, miközben a gyermekülést használják, és mozogniuk kell. Javasoljuk, hogy a gyerekek a gyermekülésbe való be- és kiszálláskor a járda felőli oldalt használják.
- Ne távolítsa el a terméken található címkéket vagy logókat.
- Ne hagyja a gyermekülést napfényen hosszabb ideig: a napsütés megváltoztathatja az anyagok és szövetek színét.
- A születés utáni első néhány hónapban a gyermekeknek nehéz lehet ülni helyzetben lélegezni. Ne hagyja a gyermekeket az ülésben aludni, amíg maguktól fel nem tudják emelni a fejüket.
- Ha a gyermekülést a napon hagyta, használat előtt ellenőrizze, hogy a gyermekülés egyes részei nem túl forróak-e: ha igen, várja meg, amíg kihűlnek, nehogy a gyermek égési sérülést szenvedjen!
- A terhesség 37. hete előtt világra jött koraszülöttek számára a gyermekülés használata kockázatos lehet. Az ilyen koraszülötteknél légzési nehézséget okozhat, ha a gyermekülésbe ültetik őket. Ezért javasoljuk, hogy forduljon az orvosához vagy a kórház személyzetéhez, mielőtt elhagyja a kórházat. Ők meg tudják mondani Önnek, mi a legmegfelelőbb gyermekülés attól függően, milyen állapotban

van gyermeke.

- Az Artsana cég nem vállal felelősséget a termék nem rendeltetésszerű vagy a használati utasításban feltüntetettől eltérő használatára vonatkozóan.

1. ALKATRÉSZEK
2. TERMÉKJELLEMZŐK
3. A TERMÉK ÉS A JÁRMŰÜLÉS HASZNÁLATÁRA VONATKOZÓ FELTÉTELEK ÉS KORLÁTOZÁSOK
4. A GYERMEKÜLÉS BESZERELÉSE
5. A GYERMEKÜLÉS HASZNÁLATA A METIRÁNNYAL ELLENTÉTES IRÁNYBAN (45–105 cm) ÉS A GYERMEK ELHELYEZÉSE
6. A GYERMEKÜLÉS HASZNÁLATA A METIRÁNNYAL MEGEGYEZŐ IRÁNYBAN (76–105 cm) ÉS A GYERMEK ELHELYEZÉSE
7. SZŰKÍTŐPÁRNA
8. A FEJTÁMLA ÉS BIZTONSÁGI PÁNTOK BEÁLLÍTÁSA
9. A GYERMEKÜLÉS DÖLÉSSZÖGÉNEK BEÁLLÍTÁSA
10. FORGATÁS
11. A GYERMEKÜLÉS CSATJÁNAK BEÁLLÍTÁSA
12. NAPELLENZŐ
13. KARBANTARTÁS

1. ALKATRÉSZEK

„A” ábra

- A. Szűkítőpárna
- B. Vállpántok
- C. Gyermekülés hámrendszerű övek
- D. A pántok záró/nyitó csatja
- E. Biztonsági öv szabályozó gomb
- F. Biztonsági öv szabályozó pánt
- G. Fejtámla-magasság állító gyűrű
- H. Huzat
- I. Párnázott ágyékpánt
- J. Ülédöntő kar
- K. Forgatókar

B ábra

- L. Oldalsó biztonsági rendszer
- M. Isofix csatlakozók
- N. Isofix csatlakozó gombok
- O. Isofix rendszer csatlakozásjelző
- P. Támasztóláb
- Q. Támasztóláb magasságát beállító gombok
- R. Lábazat helyes telepítésének kijelzője

2. TERMÉKJELLEMZŐK

• A gyermekülés megfelel a 45–105 cm magas-
ságú (≤ 19 kg) gyermekek szállításáról szóló
ECE R129/03 szabályozásnak.

FIGYELEM

Ez egy fejlett „i-Size” gyermekbiztonsági
rendszer. A 129. sz. jogszabály alapján „i-Size
compatible” (i-Size kompatibilis) ülésekkel
rendelkező - a jármű gyártója által a jármű
használati útmutatójában feltüntetett - jármű-
vekben használható. Kétség esetén vegye fel
a kapcsolatot a gyermekbiztonsági rendszer
vagy a jármű gyártójával.

3. A TERMÉK ÉS A JÁRMŰÜLÉS HASZNÁ- LATÁRA VONATKOZÓ FELTÉTELEK ÉS KORLÁTOZÁSOK

FIGYELEM! Minden esetben tartsa be a ter-
mékre és a járműülésre vonatkozó korlátozá-
sokat és követelményeket: ellenkező esetben
a biztonság nem garantált.

Ezt a gyermekülést menetiránynak háttal is be
lehet szerelni.

A gyermekülés akkor szerelhető be me-
netiránnyal ellentétes irányban, ha a gyermek
magassága 45 cm és 105 cm közötti. A gyer-
mekülés akkor szerelhető be a menetiránnyal
megegyező irányban, ha a gyermek legalább
76 cm magas.

FONTOS! Ne szerelje be a gyermekülést a
menetiránnyal megegyező irányban, amíg a
gyermek el nem éri a 15 hónapos kort. A Chic-
co ajánlása alapján a lehető leghosszabb ideig
használja a gyermekülést a menetiránnyal el-
lentétes irányban.

FIGYELEM! Kapcsolja ki a légszákot, ha a gyermek
az első ülésben a menetiránnyal szemben ül.

FIGYELEM! Ha olyan járműbe kerül, ahol a
hátsó biztonsági öv beépített légszákokkal
(felfúvódó biztonsági övekkel) van ellátva,
akkor a biztonsági öv felfúvódó része és ezen
gyermekbiztonsági rendszer közötti kölcsön-
hatás súlyos sérülést vagy halált okozhat. Isofix
rendszerrel való beszerelés esetén a biztonsági
öv nem biztos, hogy rögzíthető a gyermekülés
mögött, mert ez beakadna a biztonsági öv fel-

fújódó részébe.

A gyermekülés minden i-Size jóváhagyott jár-
műülésen használható (nézze meg a jármű
használati útmutatóját), és azon járművek ül-
seiben, amelyek a gyermeküléshez adott „Jármű-
kompatibilitási lista”-ban megtalálhatóak.

A jármű ülésének minden esetben előre kell
néznie. Ezt a gyermekülést soha ne szerelje be
oldalirányban vagy a vezetőülésnek háttal (1.
ábra).

4. A GYERMEKÜLÉS BESZERELÉSE

A csomagolásban a gyermekülés hátrafelé néz.
Engedje ki a támasztólábat (P) a rekeszből (2.
ábra).

Teljesen húzza ki mindkét Isofix csatlakozót (M)
a gombok (N) (3. ábra) megnyomásával.

Az Isofix csatlakozó egyszerű rögzítéséhez
használja a terméken a fém karokat, és tolja rá
azokat az autó Isofix-akasztóra (4. ábra).

Rögzítse mindkét Isofix csatlakozót (M) a
megfelelő Isofix rögzítési pontokba, amelyek
a jármű ülésében az ülőlap és a háttámla
között található, egy jellegzetes kattánót
hang jelzi, hogy a rögzítés megtörténi, illetve
a visszajelzők (O) zöldre váltanak (5. ábra).
Határozottan tolja neki a gyermekülést a
háttámlának (6. ábra).

FIGYELEM! Húzza a gyermekülést maga felé,
megbizonyosodva róla, hogy az mindkét ol-
dalon megfelelően lett beillesztve. Továbbá
ellenőrizze, hogy a gyermekülés tökéletesen
illeszkedik-e a járműülés háttámlájához.

A gyermekülés beszerelése CSAK a támasztó-
láb (P) beszerelése után tekinthető elvégzett-
nek.

Pozicionálja a támasztólábat (P), és a beállító-
gombokkal (Q) végezze el a végső beállításo-
kat (7. ábra). A támasztóláb megfelelő felsze-
relése után a jelzőfény (R) zöldre vált (8. ábra).

FIGYELEM! Gondoskodjon arról, hogy a tá-
masztóláb minden esetben érintkezzen a jár-
mű padlójával.

5. A GYERMEKÜLÉS HASZNÁLATA A ME- NETIRÁNNYAL ELLENTÉTES IRÁNYBAN (45–105 cm) ÉS A GYERMEK ELHELYE- ZÉSE

FIGYELEM! Utazás közben a gyermekülés

kizárólag a menetiránnyal megegyező vagy ellentétes irányba nézhet (9. ábra).

FIGYELEM! A gyermekülést a menetiránnyal ellentétes irányban kell beszerezni, amíg a gyermek el nem éri a 15 hónapos kort.

FIGYELEM! A gyermekülés menetiránnyal ellentétes irányban történő használatához győződjön meg arról, hogy az ülés a lehető legjobban hátra van döntve.

Nyomja meg a gyermekülés forgatókarját (K), ezzel egy időben fordítsa az ülést maga felé (10. ábra). Ennek a pozíciónak az egyetlen célja a gyermek ülésben történő pozicionálásának egyszerűbbé tétele.

Mielőtt a gyermeket a gyermekülésbe ülteti, nyomja meg a biztonsági pánt beállítógombját (E), közben fogja meg a gyermekülés két biztonsági pántját a vállpántok alatt, és húzza maga felé azok meglazításához (11. ábra).

Nyissa ki a gyermekülés biztonsági pántjának csatját (D) a piros gomb megnyomásával (12. ábra), és helyezze a gyermeket az ülésbe.

FIGYELEM! Mindig győződjön meg róla, hogy a gyermek úgy ül, hogy teste teljesen nekitámaszkodik a gyermekülés háttámlájának, és hogy az ágyéki védőpánt (I) megfelelően helyezkedik el.

Fogja meg a szíjakat, és illessze be a csat két zárnyelvét. (13. ábra). Nyomja a két zárnyelvet határozottan a csatba, amíg kattanas hallatszik (14. ábra). A biztonság érdekében a csat két zárnyelvét úgy tervezték meg, hogy ne lehessen őket egyesével vagy egyedül rögzíteni.

A gyermekülés biztonsági övének megfeszítéséhez húzza meg az öv beállítószalagját (F), amíg az övpántok megfelelően illeszkednek a gyermek testéhez (15. ábra).

FIGYELEM! A pántok fogják a gyermeket, de ne legyenek túl szorosak: a vállmagasságban az övek és a gyermek válla között férjen el egy felnőtt ujj.

FIGYELEM! Ellenőrizze, hogy a pántok nem csavarodtak-e meg!

A forgatókarral (K) forgassa a gyermekülést, amíg az menetiránnyal ellentétes pozícióba nem kerül (16. ábra)

FIGYELEM! A SZŰKÍTŐPÁRNA születéstől 75 cm-ig alkalmazható. Olvassa el a 7. bekezdést. SZŰKÍTŐPÁRNA.

6. A GYERMEKÜLÉS HASZNÁLATA A MENETIRÁNNYAL MEGEGYZŐ IRÁNYBAN (76–105 cm) ÉS A GYERMEK ELHELYEZÉSE

FIGYELEM! A menetiránnyal megegyező irányban történő beszerelés csak akkor engedélyezett, ha a gyermek elérte a 15 hónapos kort.

A gyermekülés biztonsági pántjai és fejtámlája magasságának beállításához olvassa el a 8. bekezdést. A FEJTÁMLA ÉS A BIZTONSÁGI PÁNTOK BEÁLLÍTÁSA

Nyomja meg a gyermekülés forgatókarját (K), ezzel egy időben fordítsa az ülést maga felé (17. ábra). Ennek a pozíciónak az egyetlen célja a gyermek ülésben történő pozicionálásának egyszerűbbé tétele.

Mielőtt a gyermeket a gyermekülésbe ülteti, nyomja meg a biztonsági pánt beállítógombját (E), közben fogja meg a gyermekülés két biztonsági pántját a vállpárnák alatt, és húzza maga felé azok meglazításához (18. ábra).

Nyissa ki a gyermekülés biztonsági övének csatját (D) a piros gomb megnyomásával (19. ábra), és helyezze a gyermeket az ülésbe.

FIGYELEM! Mindig győződjön meg róla, hogy a gyermek úgy ül, hogy teste teljesen nekitámaszkodik a gyermekülés háttámlájának, és hogy az ágyéki védőpánt (I) megfelelően helyezkedik el.

Fogja meg a szíjakat, és illessze be a csat két zárnyelvét. (20. ábra). Nyomja a két zárnyelvet határozottan a csatba, amíg kattanas hallatszik (21. ábra). A biztonság érdekében a csat két zárnyelvét úgy tervezték meg, hogy ne lehessen őket egyesével vagy egyedül rögzíteni.

A gyermekülés biztonsági övének megfeszítéséhez húzza meg az övpánt beállítószalagját (F), amíg megfelelően illeszkednek a gyermek testéhez (22. ábra).

FIGYELEM! Az övpántok fogják a gyermeket, de ne legyenek túl szorosak: a vállmagasságban az övek és a gyermek válla között férjen el egy felnőtt ujj.

FIGYELEM! Ellenőrizze, hogy a pántok nem csavarodtak-e meg!

A forgatókarral (K) forgassa a gyermekülést, amíg az menetiránnyal megegyező pozícióba nem kerül (23. ábra)

FIGYELEM! A SZŰKÍTŐPÁRNA születéstől 75 cm-ig alkalmazható. Olvassa el a 7. bekezdést. SZŰKÍTŐPÁRNA.

7. SZŰKÍTŐPÁRNA

A gyermekülés el van látva egy szűkítőpárnával, amely egy ülésből és egy fejtámlából áll (24. ábra).

A szűkítőpárna és a fejtámla születéstől használható, amíg a gyermek 75 cm-es nem lesz.

8. A FEJTÁMLA ÉS BIZTONSÁGI PÁNTOK BEÁLLÍTÁSA

A fejtámla és a biztonsági pántok magassága is beállítható 9 különböző pozícióba a fejtámla beállítógyűrűje (F) segítségével.

FIGYELEM! A helyes beállítás érdekében a fejtámlát úgy kell szabályozni, hogy a pántok a gyermek vállmagasságában bújjanak elő a háttámlából (25. ábra).

Lazítsa meg a gyermekülés biztonsági pántját a beállítógombbal (E), közben fogja meg a két pántot a vállpárnák alatt, és húzza maga felé (18. ábra). Ezután húzza meg a fejtámasz felett található beállítógyűrűt (G) (26. ábra) felfelé, és mozgassa a fejtámlát a kívánt pozícióba; Ezután engedje el a gyűrűt és mozgassa tovább a fejtámlát, amíg egy kattantást nem hall. Ez jelzi, hogy a fejtámlát sikerült a megfelelő pozícióba rögzíteni.

FIGYELEM! A pántok fogják a gyermeket, de ne legyenek túl szorosak: vállmagasságban a pántok és a gyermek válla között férjen el egy felnőtt ujj!

9. A GYERMEKÜLÉS DŐLÉSSZÖGÉNEK BEÁLLÍTÁSA

Az ülést 4 pozícióba lehet hátradönteni. A gyermekülés megdöntéséhez húzza meg a döntő kart (J) (27. ábra). Amikor a gyermekülés hátrafelé fordítva van berakva, maximális dőléssel kell beállítani (4).

FIGYELEM! Ha hátrafelé néző helyzetbe van beszerelve, a többi pozíció nem használható.

Ha előre néző helyzetbe van beszerelve, az ülés 4 pozícióba dönthető.

10. FORGATÁS

A gyermekülés olyan rendszerrel van ellátva, amely lehetővé teszi a 360°-os forgatást a kar

(K) aktiválásával.

A 90°-os közbenső helyzet a gyermek ülésbe helyezésének egyszerűbbé tételéhez használható.

FIGYELEM! Ne használja a 90°-os közbenső helyzetet, amikor az autó mozog.

11. A GYERMEKÜLÉS CSATJÁNAK BEÁLLÍTÁSA

A gyermekülés csatja két különböző pozícióba állítható: A és B.

A termék vásárlásakor a csat az A pozícióban van (28. ábra)

A pozíció: Mindig használható;

B pozíció: Idősebb, legalább 60 cm magas gyermekek esetében használható;

Az A pozícióból a B pozícióba váltáshoz tegye az alábbiakat:

Távolítsa el a párnázott ágyékpántot (I), emelje le a huzatot az ülésről, és vezesse át a csatos pántot a nyíláson (29. ábra) az A pozícióból a B pozícióba (30. ábra). Ezután ellenőrizze, hogy az öv nem tekeredett-e föl! Húzza meg többször a csatot, és ellenőrizze, hogy megfelelően a helyén van-e! A beállítás után fedje le az ülést a huzattal, és tegye vissza a helyére a párnázott ágyékpántot.

A B pozícióból az A pozícióba történő váltáshoz hajtsa végre a fenti lépéseket fordított sorrendben.

12. NAPELLENZŐ

A hálós napellenző az ülés egyes változataihoz mellékelve kapható.

A napellenző felhelyezéséhez egyszerűen rögzítse azt az ülés fejtámlájához az ívek aljánál lévő két gomb segítségével (31. ábra), majd húzza át a fejtámla beállítógyűrűjét (G) a napellenző alján lévő nyíláson (32. ábra).

A napellenző használatához egyszerűen húzza meg a végét, és állítsa a legmegfelelőbb helyzetbe, hogy megvédje gyermekét a nap-sugaraktól.

13. KARBANTARTÁS

A termék tisztítását és karbantartását kizárólag felnőtt személy végezheti el.

A huzat tisztítása:

A gyermekülés huzata levehető, és kézzel vagy mosógépben 30 °C-on mosható. Kövesse a

címken található mosási utasításokat.



Mosógépben 30 °C-on mosható



Fehéríteni tilos



Szárítógépben szárítani tilos



Vasalni tilos



Vegyztisztítása tilos

Soha ne használjon karcoló hatású tisztítószerket vagy oldószert.

A huzatot ne centrifugálja, és kifacsarás nélkül szárítsa meg.

A huzatot csak a gyártó által elfogadott csereszabattal szabad helyettesíteni, mivel az a gyermekülés szerves részét képezi, így tehát biztonsági elem.

FIGYELEM! A gyermekülést tilos huzat nélkül használni, mert ezzel gyermeke biztonságát veszélyezteti.

A huzat levételénél a következőképpen járjon el:

Fejtámla:

Vegye le a fejtámlát (33. ábra), majd oldja ki a fejtámla alsó részén található fület (34. ábra)

Ülés:

Először a középső fül gombjait oldja ki (35. ábra), majd oldja ki a döntőkar közelében található gombokat (36. ábra), végül húzza le a huzatot az ülésről (37. ábra). A vállpárnákat és az ágyékpárnát távolítsa el a patentok kioldása után (38. ábra).

A huzat gyermekülésre történő visszahelyezéséhez hajtva végre a fenti lépéseket fordított sorrendben.

MŰANYAG ÉS FÉM ALKATRÉSZEK TISZTÍTÁSA

A műanyagból vagy festett fémből készült alkatrészek tisztítását nedves ruhával végezze. Soha ne használjon karcoló hatású tisztítószerket vagy oldószert. A gyermekülés mozgó részeit nem szabad kenni.

AZ ALKATRÉSZEK ÉPSÉGÉNEK ELLENŐRZÉSE

Javasoljuk, hogy a következő alkatrészek épségét

és elhasználódási fokát rendszeresen ellenőrizze: **Huzat:** ellenőrizze, hogy nem türemkedett-e ki a bélés, vagy nem hullik-e a varrásnál. Ellenőrizze a varrások állapotát: mindig épek kell lenniük.

Övek: ellenőrizze, hogy a huzat bélése nem kopott-e meg, illetve hogy nem látszik-e kopás a biztonsági övrendszer pántjainak beállítószalagján, az ágyékpánton, a vállpántokon és a biztonsági öv szabályozó gombja körüli területen.

Műanyag: ellenőrizze a műanyag alkatrészek elhasználódási fokát! Ezekon nem lehet szemmel látható sérülés vagy elszíneződés.

FIGYELEM! A gyermekülést sérülés, deformálódás vagy túlzott elhasználódás esetén ki kell cserélni, mert előfordulhat, hogy már nem felel meg az eredeti biztonsági tulajdonságainak.

A TERMÉK TÁROLÁSA

Használaton kívül tárolja a gyermekülést száraz, hőforrástól távoli, portól, nedvességtől, közvetlen napsütéstől védett helyen.

A TERMÉK HULLADÉKKÉNT TÖRTÉNŐ ELHELYEZÉSE

Ha a gyermekülés már nem felel meg az eredeti biztonsági előírásoknak, akkor ne használja tovább, és ártalmatlanítsa megfelelő gyűjtőhelyen. Mindig az adott országban hatályos útmutatásoknak és jogszabályoknak megfelelően kell a gyermekülést hulladékként elhelyezni.

GARANCIA

A termékre a használati útmutatóban foglalt rendeltetés szerinti használat esetén vállalunk megfelelőségi garanciát. A garancia nem terjed ki a nem rendeltetésszerű használat, kopás vagy baleset okozta károkra. A megfelelőségi garancia időtartamát a vásárlás országában hatályos nemzeti jogszabályok konkrét rendelkezései határozzák meg.

RO SEAT2FIT (45-105 cm)

INSTRUCȚIUNI DE UTILIZARE FOARTE IMPORTANT! A SE CITI IMEDIAT

ATENȚIE! ÎNAINTE DE UTILIZARE, ÎNDEPĂRTAȚI ȘI ELIMINAȚI POSIBILELE PUNGI DIN PLASTIC, PRECUM ȘI TOATE ELEMENTELE INCLUSE ÎN COMPONENTA AMBALAJULUI SAU, ÎN ORICE CAZ, NU LE LĂSAȚI LA ÎNDEMÂNA COPILOR. SE RECOMANDĂ ELIMINAREA ACESTOR MATERIALE PRIN COLECTAREA DIFERENȚIATĂ, ÎN CONFORMITATE CU NORMELE ÎN VIGOARE.

AVERTISMENTE:

- Acest scaun auto pentru copii este omologat conform regulamentului ECE R129/03 pentru transportul copiilor cu o înălțime cuprinsă între 45 cm și 105 cm.
- Orice reglare a scaunului auto pentru copii trebuie efectuată doar de către un adult.
- Fiecare țară prevede legi și reglementări diferite în ceea ce privește siguranța copiilor în timpul transportului auto. De aceea, se recomandă să contactați autoritățile locale pentru informații detaliate.
- Evitați utilizarea produsului de către persoane care nu au citit instrucțiunile.
- Riscul unor răniri grave ale copilului, nu numai în caz de accident, ci și în alte situații (de ex. frânări bruște etc.) crește dacă indicațiile din acest manual nu sunt respectate cu atenție.
- Acest produs poate fi folosit exclusiv ca scaun auto pentru copii și nu poate fi folosit în interiorul locuinței.
- Niciun scaun auto pentru copii nu poate garanta siguranța totală a copilului în caz de accident, însă utilizarea acestui produs reduce riscul de leziuni grave sau deces.
- Utilizați mereu scaunul auto pentru copii, corect instalat, chiar și pentru călătorii scurte. În caz contrar, puteți pune în pericol siguranța copilului. Verificați, în special, dacă centurile scaunului auto pentru copii sunt întinse corect, nu sunt răsucite sau în poziție incorectă.
- În urma unui accident, chiar și minor, scaunul auto pentru copii trebuie înlocuit deoarece poate să fi suferit avarii care nu sunt întot-

deauna vizibile cu ochiul liber.

- Nu folosiți un scaun auto pentru copii achiziționat la mâna a doua: ar putea avea avarii ale structurii care nu se văd cu ochiul liber, însă care pot compromite siguranța produsului.
- NU utilizați produsul pe o perioadă mai mare de 7 ani. După această perioadă, modificările suferite de materiale (de exemplu, datorate expunerii la soare) pot reduce sau compromite eficacitatea produsului.
- Nu folosiți scaunul auto pentru copii în situația în care este avariata, deformat, foarte uzat sau cu părți lipsă: este posibil să își fi pierdut caracteristicile originale de siguranță.
- Nu efectuați modificări sau adaosuri produsului fără aprobarea producătorului. Nu instalați pe acest scaun auto pentru copii accesorii, piese de schimb sau componente care nu sunt furnizate sau recomandate de producător.
- Nu folosiți niciun material, cum ar fi de exemplu pernuțe sau pături, pentru a înălța scaunul auto pentru copii de pe banchetă sau pentru a înălța copilul în scaunul său: în caz de accident, este posibil ca scaunul auto pentru copii să nu funcționeze corect.
- Verificați să nu fie amplasat niciun obiect între banchetă și scaunul auto pentru copii sau între scaunul auto pentru copii și portieră.
- Verificați ca scaunele din automobil (care se pliază, rabatează sau se rotesc) să fie bine fixate.
- Verificați să nu aveți în timpul transportului, în special pe polița interioară din spatele automobilului, obiecte sau bagaje care să nu fi fost fixate sau poziționate în siguranță: în caz de accident sau frână bruscă, acestea ar putea răni pasagerii.
- Nu permiteți altor copii să se joace cu părți sau componente ale scaunului auto pentru copii.
- Nu lăsați niciodată copilul nesupravegheat în autovehicul, în caz contrar, acesta poate fi expus pericolului!
- Nu transportați mai mult de un copil în scaunul auto pentru copii.
- Asigurați-vă că toți pasagerii din autovehicul folosesc centuri de siguranță, atât pentru siguranța personală, cât și pentru evitarea rănirii copilului în caz de accident sau frână bruscă.
- **ATENȚIE!** În timpul operațiunilor de reglare a scaunului auto pentru copii, aveți grijă ca părțile mobile să nu vină în contact cu corpul copilului.

- În timpul deplasării, înainte de a efectua orice operație de reglare a scaunului copilului sau de așezare a copilului în scaun, opriți autovehiculul într-un loc sigur.
- Controlați copilul din când în când ca să vă asigurați că nu a scos centura de siguranță din catarama de fixare a scaunului și că nu s-a jucat cu scaunul sau părți ale acestuia.
- Evitați hrănirea copilului în timpul deplasării, în special cu acadele, înghețată sau orice alt tip de aliment pe băț. În caz de accident sau frână bruscă, acestea ar putea răni copilul.
- Asigurați-vă că porțiunea abdominală a centurii de siguranță care fixează copilul se sprijină corect pe bazin, astfel încât acesta să fie menținut în poziție, însă fără riscul de a face presiune pe abdomen în cazul producerii unui impact.
- Pe timpul deplasărilor de lungă durată se recomandă să efectuați opriri frecvente: copilul obosește cu ușurință în scaunul auto pentru copii și are nevoie să se miște. Se recomandă să urcați sau să coborâți copilul din autovehicul de pe partea cu trotuarul.
- Nu îndepărtați etichetele și mărcile de pe produs.
- Evitați expunerea prelungită la soare a scaunelului: poate determina schimbări de culoare a materialelor și țesăturilor.
- În primele luni după naștere, copiii pot avea dificultăți de respirație în poziție așezată. Nu lăsați copiii să doarmă pe scaunul auto pentru copii până când nu sunt capabili să ridice capul singuri.
- În cazul în care automobilul a fost expus la soare pentru mult timp, verificați cu atenție scaunul auto pentru copii înainte de a-l așeza pe copil, având grijă să nu prezinte părți supraîncălzite: în acest caz lăsați-le să se răcească înainte de a așeza copilul, pentru a evita eventuale arsuri.
- Nou-născuții prematur la mai puțin de 37 de săptămâni de sarcină pot fi supuși riscurilor în scaunul auto pentru copii. Aceștia pot avea probleme respiratorii în scaunul auto pentru copii. De aceea, vă recomandăm să consultați medicul sau personalul spitalului care pot evalua starea copilului dumneavoastră și recomanda scaunul auto pentru copii potrivit înainte de externare.
- Societatea comercială Artsana își declină

orice responsabilitate în caz de utilizare improprie a produsului sau în caz de utilizare a acestuia nerespectând aceste instrucțiuni.

1. COMPONENTE
2. CARACTERISTICILE PRODUSULUI
3. RESTRICȚII ȘI CONDIȚII DE UTILIZARE CU PRIVIRE LA PRODUS ȘI LA SCAUNUL AUTO
4. INSTALAREA SCAUNULUI AUTO PENTRU COPII
5. UTILIZAREA SCAUNULUI AUTO PENTRU COPII ÎN SENS INVERS AL DIRECȚIEI DE MERS (DE LA 45 LA 105 cm) ȘI AȘEZAREA COPILULUI
6. UTILIZAREA SCAUNULUI AUTO PENTRU COPII ÎN SENSUL DIRECȚIEI DE DEPLASARE (DE LA 76 cm LA 105 cm) ȘI AȘEZAREA COPILULUI
7. ADAPTORUL
8. REGLAREA TETIEREI ȘI A CENTURILOR DE SIGURANȚĂ
9. REGLAREA ÎNCLINĂRII PERNEI
10. ROTIREA
11. REGLAREA CATARAMEI SCAUNULUI AUTO PENTRU COPII
12. COPERTINĂ
13. ÎNTREȚINERE

1. COMPONENTE

Fig. A

- A. Adaptorul
- B. Centuri de umăr
- C. Centuri de siguranță scaun auto pentru copii
- D. Cataramă de cuplare/decuplare a centurilor de siguranță
- E. Buton de reglare a centurilor de siguranță
- F. Bandă de reglare a centurilor de siguranță
- G. Inel de reglare a tetierei
- H. Husă
- I. Curea dintre picioare, matlasată
- J. Manetă de înclinare a scaunului auto pentru copii
- K. Manetă de rotire

Fig. B

- L. Side Safety System
- M. Conectoare Isofix
- N. Butoane pentru conectori Isofix
- O. Indicator de cuplare corectă a sistemului Isofix

- P. Picior de suport (Support Leg)
- Q. Butoane de reglare a înălțimii piciorului de suport
- R. Indicator de cuplare corectă a piciorului de suport
- S. Rebound bar

2. CARACTERISTICILE PRODUSULUI

Acest scaun auto pentru copii este omologat conform regulamentului ECE R129/03 pentru transportul copiilor cu o înălțime cuprinsă între 45 cm și 105 cm (≤ 19 kg).

AVERTISMENT

Acesta este un sistem avansat de reținere „i-Size” pentru copii. Sistemul este omologat conform regulamentului nr. 129 pentru utilizarea în autovehiculele pe scaune „compatibile cu sistemele i-Size”, după cum este indicat de producătorul autovehiculului în manualul acestuia. În cazul în care aveți nelămuriri, adresați-vă producătorul sistemului de reținere pentru copii sau vânzătorului.

3. RESTRICȚII ȘI CONDIȚII DE UTILIZARE CU PRIVIRE LA PRODUS ȘI LA SCAUNUL AUTO

ATENȚIE! Respectați cu atenție următoarele restricții și condiții de utilizare referitoare la produs și la bancheta auto: în caz contrar nu putem garanta siguranța.

Acest scaun auto pentru copii poate fi instalat în sensul invers al direcției de mers a autovehiculului sau în sensul direcției de mers a acestuia.

Scaunul auto pentru copii poate fi instalat în sens opus direcției de deplasare dacă copilul are o înălțime cuprinsă între 45 cm și 105 cm. Scaunul auto pentru copii poate fi instalat cu fața orientată în sensul direcției de deplasare atunci când copilul are o înălțime de peste 76 cm.

IMPORTANT! Nu instalați scaunul auto pentru copii cu fața orientată în direcția de deplasare dacă copilul are vârsta mai mică de 15 luni. Chicco recomandă utilizarea cât mai mult posibil a scaunului auto pentru copii cu fața orientată în sens opus direcției de deplasare.

ATENȚIE! Dezactivați airbagul pasagerului

atunci când copilul se află pe scaunul din față cu spatele la direcția de mers.

ATENȚIE! Dacă se utilizează în autovehiculele prevăzute cu centuri de siguranță spate cu airbag-uri integrate (centuri gonflabile), interacțiunea dintre porțiunea gonflabilă a centurii autovehiculului și acest sistem de reținere pentru copii poate provoca răni grave sau decesul. În timpul instalării cu sistemul Isofix, centura de siguranță nu trebuie să fie prinsă în spatele scaunului auto pentru copii deoarece ar putea declanșa porțiunea gonflabilă a centurii.

Scaunul auto pentru copii poate fi utilizat pe toate banchetele omologate i-Size (consultați manualul cu instrucțiuni al autovehiculului), precum și pe banchetele autovehiculelor incluse în „Lista de compatibilitate a autovehiculelor” furnizată împreună cu scaunul auto pentru copii.

Bancheta auto trebuie să fie îndreptată în direcția de mers. Nu folosiți acest scaun pe banchete dispuse lateral sau contrar sensului de deplasare (Fig. 1)

4. INSTALAREA SCAUNULUI AUTO PENTRU COPII

În ambalaj, scaunul auto pentru copii este poziționat pentru utilizarea în sens invers direcției de deplasare.

Scoateți piciorul de suport (P) din locaș (Fig. 2). Extrageți complet ambii conectori Isofix (M) apăsând butoanele (N) (Fig. 3).

Pentru a facilita cuplarea conectorilor Isofix, puteți utiliza ghidajele corespunzătoare furnizate împreună cu scaunul, prinzând-le cu cârligele Isofix din interiorul autovehiculului (Fig. 4).

Cuplați ambii conectori Isofix (M) la sistemele de fixare Isofix corespunzătoare de pe scaunul auto dintre spătar și șezut; cuplarea conectorilor va fi confirmată printr-un clic și setarea pe verde a indicatoarelor (O) (Fig. 5). Împingeți cu putere scaunul auto pentru copii spre spătarul din autoturism (Fig. 6).

ATENȚIE! Aveți grijă ca prinderea să fi fost corectă pe ambele laturi, trăgând scaunul auto pentru copii înspre dumneavoastră. În același timp verificați aderența perfectă a scaunului auto pentru copii la spătarul din autoturism.

Instalarea scaunului auto pentru copii este finalizată NUMAI și exclusiv prin instalarea piciorului de susținere (P).

Așezați piciorul de sprijin (P) și reglați-l folosind butoanele de reglare corespunzătoare (Q) (Fig. 7). Când piciorul de sprijin este instalat corect, indicatorul (R) devine verde (Fig. 8).

ATENȚIE! Asigurați-vă că piciorul de sprijin se află întotdeauna în contact cu planșeul auto-vehiculului.

5. UTILIZAREA SCAUNULUI AUTO PENTRU COPII ORIENTAT ÎN SENSUL DIRECȚIEI DE DEPLASARE (pentru copii cu înălțimea de la 45 cm până la 105 cm) ȘI AȘEZAREA COPILULUI

ATENȚIE! Singurele poziții permise atunci când autoturismul se află în mers sunt cele cu spatele și în sensul direcției de mers (Fig. 9).

ATENȚIE! Instalarea cu fața orientată în sens invers direcției de deplasare este obligatorie pentru copii cu vârsta mai mică de 15 luni.

ATENȚIE! Pentru instalarea scaunului auto pentru copii cu fața orientată în sens invers direcției de deplasare, asigurați-vă că scaunul este înclinat complet.

Apăsăți maneta de rotire a scaunului auto pentru copii (K) și, simultan, rotiți spre dumneavoastră perna scaunului (Fig. 10); această poziție a fost concepută exclusiv pentru a facilita așezarea copilului în scaunul auto pentru copii. Înainte de a așeza copilul pe scaunul auto pentru copii, apăsați butoanele de reglare a centurilor de siguranță (E) și, simultan, trageți spre dumneavoastră centurile de umăr (Fig. 11).

Eliberați catarama (D) a centurilor de siguranță ale scaunului auto pentru copii apăsând butonul roșu (Fig. 12) și așezați copilul pe scaun.

ATENȚIE! Verificați întotdeauna ca copilul să aibă corpul lipit de spătarul scaunului auto pentru copii și ca centura dintre picioare (I) să fie poziționată corect.

Prindeți centurile și uniți cele două limbi ale cataramei. (Fig. 13). Împingeți cu putere cele două limbi unite între ele în interiorul cataramei până când se este emis un zgomot de cuplare (Fig. 14). Pentru a garanta siguranța, cele două limbi ale cataramei au fost proiectate astfel încât să nu se poată cupla doar una sau

câte una pe rând.

Pentru a tensiona centurile de siguranță ale scaunului auto pentru copii, trageți banda de reglare (F) a centurilor de siguranță până când acestea sunt poziționate corect pe corpul copilului (Fig. 15).

ATENȚIE! Nu strângeți excesiv hamurile din jurul copilului: ele sunt corect reglate în momentul în care aveți posibilitatea să inserați un deget între centura de siguranță și umerii copilului.

ATENȚIE! Verificați ca centurile să nu fie răsucite.

Rotiți scaunul auto pentru copii cu ajutorul manetei de rotire (K) pentru a-l așeza cu fața orientată în sens invers direcției de deplasare (Fig. 16)

ATENȚIE! ADAPTORUL trebuie utilizat la copiii nou-născuți și la copiii cu greutatea de 75 cm. Consultați paragraful 7. ADAPTORUL.

6. UTILIZAREA SCAUNULUI AUTO PENTRU COPII CU FAȚA ORIENTATĂ ÎN SENSUL DIRECȚIEI DE DEPLASARE (pentru copii cu înălțimea cuprinsă între 76 cm și 105 cm) ȘI AȘEZAREA COPILULUI PE SCAUN

ATENȚIE! Instalarea cu fața orientată în sensul direcției de deplasare este posibilă numai dacă copilul are vârsta de cel puțin 15 luni.

Pentru a regla înălțimea centurilor de siguranță și a tetierei scaunului auto pentru copii, consultați paragraful 8. REGLAREA TETIEREI ȘI A CENTURILOR DE SIGURANȚĂ.

Apăsăți maneta de rotire a scaunului auto pentru copii (K) și, simultan, rotiți spre dumneavoastră perna scaunului (Fig. 17); această poziție a fost concepută exclusiv pentru a facilita așezarea copilului în scaunul auto pentru copii. Înainte de a așeza copilul pe scaunul auto pentru copii, apăsați butoanele de reglare a centurilor de siguranță (E) și, simultan, trageți spre dumneavoastră centurile de umăr (Fig. 18).

Eliberați catarama (D) a centurilor de siguranță ale scaunului auto pentru copii apăsând butonul roșu (Fig. 19) și așezați copilul pe scaun.

ATENȚIE! Verificați întotdeauna ca copilul să aibă corpul lipit de spătarul scaunului auto pentru copii și ca centura dintre picioare (I) să fie poziționată corect.

Prindeți centurile și uniți cele două limbi ale cataramii. (Fig. 20). Împingeți cu putere cele două limbi unite între ele în interiorul cataramii până când se este emis un zgomot de cuplare (Fig. 21). Pentru a garanta siguranța, cele două limbi ale cataramii au fost proiectate astfel încât să nu se poată cupla doar una sau câte una pe rând.

Pentru a tensiona centurile de siguranță ale scaunului auto pentru copii, trageți banda de reglare (F) a centurilor de siguranță până când acestea sunt poziționate corect pe corpul copilului (Fig. 22).

ATENȚIE! Nu strângeți excesiv hamurile din jurul copilului: ele sunt corect reglate în momentul în care aveți posibilitatea să inserați un deget între centura de siguranță și umerii copilului.

ATENȚIE! Verificați ca centurile să nu fie răsucite.

Rotiți scaunul auto pentru copii cu ajutorul manetei de rotire (K) pentru a-l așeza cu fața orientată în sensul direcției de deplasare (Fig. 23).

ATENȚIE! ADAPTORUL trebuie utilizat la copiii nou-născuți și la copiii cu greutatea de 75 cm. Consultați paragraful 7. ADAPTORUL.

7. ADAPTORUL

Scaunul auto pentru copii este prevăzut cu o pernuță cu rol de mini-adaptor format din pernă și tetieră (Fig. 24).

Pernuța cu rol de mini-adaptor prevăzută cu tetieră trebuie utilizată la copiii nou-născuți și la copiii cu greutatea de 75 cm.

8. REGLAREA TETIEREI ȘI A CENTURILOR DE SIGURANȚĂ

Înălțimea tetierei și a centurilor de siguranță poate fi reglată simultan în 9 poziții diferite, prin intermediul inelului de reglare a tetierei (G).

ATENȚIE! Pentru a o ajusta în mod corect, tetiera trebuie să fie montată astfel încât centurile să iasă din spătar la înălțimea umerilor copilului (Fig. 25).

Detensionați centurile de siguranță ale scaunului auto pentru copii cu ajutorul butonului de reglare (E) și, simultan, țineți cele două centuri

de siguranță ale scaunului sub centurile de umăr și trageți spre dumneavoastră astfel încât să se detensioneze (Fig. 18), iar apoi trageți în sus inelul de reglare (G) de deasupra tetierei (Fig. 26) și deplasați tetiera până când ajunge în poziția dorită; apoi eliberați inelul și susțineți tetiera până când se aude un clic care confirmă cuplarea.

ATENȚIE! Nu strângeți excesiv hamurile din jurul copilului: trebuie să aveți posibilitatea să introduceți un deget între centura de siguranță și umerii copilului.

9. REGLAREA ÎNCLINĂRII PERNEI

Scaunul auto pentru copii poate fi înclinat în 4 poziții. Pentru a schimba înclinația, trebuie să trageți maneta de înclinare a scaunului auto pentru copii (J) (Fig. 27). Atunci când se instalează în sens invers direcției de mers, scaunul auto pentru copii trebuie reglat pe poziție maximă de înclinare (4).

ATENȚIE! În cazul instalării scaunului cu fața orientată în sens invers direcției de deplasare, celelalte poziții nu pot fi utilizate.

Atunci când se instalează pe sensul direcției de mers, scaunul auto pentru copii poate fi reglat în cele 4 poziții prevăzute.

10. ROTIREA

Scaunul auto pentru copii este prevăzut cu sistem de rotire la 360° care poate fi activat cu ajutorul manetei (K).

Pentru a facilita așezarea copilului pe scaunul auto pentru copii, poate fi utilizată poziția intermediară la 90°.

ATENȚIE! Nu utilizați poziția intermediară la 90° când autovehiculul este în mișcare.

11. REGLAREA CATARAMII SCAUNULUI AUTO PENTRU COPII

Catarama scaunului auto pentru copii poate fi reglată în două poziții diferite: A și B.

În momentul achiziționării, catarama se află în poziția A (Fig. 28)

Poziția A: Poate fi utilizată întotdeauna;

Poziția B: Poate fi utilizată la copiii mai mari, cu înălțimea de peste 60 cm;

Pentru a trece de la poziția A la poziția B, este necesar:

Să scoateți cureaua matlasată dintre picioare (I), să ridicați materialul textil al pernei și să treceți banda cataramei prin fantă (Fig. 29) din poziția A în poziția B (Fig. 30). După această operațiune, verificați să nu se fi rulat cureaua. Trageți catarama de mai multe ori pentru a vă asigura că este bine cuplată. După reglare, așezați la loc materialul textil al pernei și centura matlasată dintre picioare.

Pentru a trece de la poziția B la poziția A, efectuați în ordine inversă operațiunile descrise mai sus.

12. COPERTINA CU PLASĂ

Copertina cu plasă intră în dotarea unor versiuni ale scaunului auto pentru copii.

Pentru a instala copertina, fixați-o pur și simplu pe tetiera scaunului auto pentru copii cu ajutorul celor două butoane de la baza fiecărei arcade (Fig. 31), iar apoi treceți inelul de reglare a tetierei (G) prin ochetul de la baza copertinei (Fig. 32).

Pentru a o utiliza, pur și simplu trageți de capătul acesteia și alegeți cea mai potrivită poziție pentru a proteja copilul împotriva razelor solare.

13. ÎNTREȚINERE

Operațiunile de curățare și întreținere trebuie să fie efectuate numai de către un adult.

Curățarea husei:

Husa scaunului auto pentru copii poate fi spălată manual sau în mașina de spălat rufe, la o temperatură de 30 °C. Pentru instrucțiuni privind spălarea, consultați eticheta produsului.



Lavabil în mașina de spălat rufe la o temperatură de 30 °C



Nu folosiți înălbitori



Nu stoarceți mecanic



Nu călcați



Nu curățați chimic

Nu folosiți niciodată detergenți abrazivi sau

solvenți.

Nu uscați mecanic țesătura, lăsați să se usuce fără stoarcere.

Husa scaunului trebuie să fie înlocuită doar cu o altă husă aprobată de către producător, deoarece este parte integrantă a scaunului auto pentru copii și, prin urmare, face parte din elementele sale de siguranță.

ATENȚIE! Pentru siguranța copilului în scaunul auto pentru copii, nu-l utilizați niciodată fără husa textilă a acestuia.

Pentru a îndepărta materialul textil, urmați indicațiile de mai jos:

Tetiera:

Scoateți tetiera (Fig. 33), iar apoi și buzunarul din clapeta din partea inferioară (Fig. 34)

Perna:

Eliberați butoanele de pe clapeta centrală (Fig. 35), scoateți butoanele de lângă maneta de înclinare (Fig. 36), iar apoi scoateți materialul textil de pe cadru (Fig. 37). Scoateți centurile de umăr, desfăcându-le din cârligul metalic (Fig. 38) și cureaua dintre picioare.

Pentru a fixa husa pe scaunul auto pentru copii, efectuați în ordine inversă operațiunile descrise mai sus.

CURĂȚAREA COMPONENTELOR DIN PLASTIC ȘI METAL

Curățați componentele din plastic și din metal cu o lavetă umedă. Nu folosiți niciodată detergenți abrazivi sau solvenți. Piese mobile ale scaunului auto pentru copii nu trebuie să fie lubrificate.

CONTROLUL INTEGRITĂȚII COMPONENTELOR

Se recomandă să verificați periodic integritatea și starea uzurii următoarelor componente:

Husa: verificați să nu iasă din cusături căptușeala. Verificați starea cusăturilor: acestea trebuie să fie întotdeauna intacte și nedeteriorate.

centurile de siguranță: verificați ca materialul să nu fie uzat, deștrămat, mai ales în zona de reglare a centurii, a protecției pentru picioare, a umerilor și în dreptul plăcuței care ajustează centurile.

componentele din plastic: verificați ca piesele

din plastic să nu fie uzate, deteriorate sau decolorate.

ATENȚIE! Dacă scaunul auto pentru copii este deteriorat, deformat sau uzat, acesta trebuie înlocuit: este posibil să își fi pierdut caracteristicile originale de siguranță.

DEPOZITAREA PRODUSULUI

Atunci când nu este montat în automobil, este recomandat să depozitați scaunul auto pentru copii într-un loc uscat, departe de surse de căldură și ferit de praf, umiditate și razele directe ale soarelui.

ELIMINAREA PRODUSULUI

Atunci când scaunul auto pentru copii atinge limita de utilizare prevăzută, nu-l mai utilizați și depuneți-l la un punct adecvat de colectare a deșeurilor. Pentru protejarea mediului, separați tipurile diferite de deșeuri respectând reglementările de mediu în vigoare din țara în care este utilizat.

GARANȚIE

Produsul este garantat împotriva oricărui defect de conformitate în condiții normale de utilizare conform specificațiilor din instrucțiunile de utilizare. Astfel, garanția nu se va aplica în cazul daunelor provocate de utilizarea necorespunzătoare, uzură sau evenimente accidentale. Pentru durata garanției cu privire la defectele de conformitate, consultați prevederile specifice din legislația națională aplicabilă în țara de achiziție, dacă sunt prevăzute.

BG SEAT2FIT (45-105 cm)

ИНСТРУКЦИИ ЗА УПОТРЕБА **МНОГО ВАЖНО! ДА! СЕ ПРОЧЕТЕ НЕЗА-** **БАВНО**

ВНИМАНИЕ! ПРЕДИ УПОТРЕБАТА ОТСТРАНЕТЕ ВСИЧКИ НАЙЛОНОВИ ТОРБИЧКИ И ОПАКОВЪЧНИ МАТЕРИАЛИ ОТ ПРОДУКТА И ГИ СЪХРАНЯВАЙТЕ НА НЕДОСТЪПНО ЗА ДЕЦА МЯСТО. ПРЕПОРЪЧВА СЕ ТЕЗИ ЧАСТИ ДА СЕ ИЗВЪРЛЯТ СПОРЕД ПРАВИЛАТА ЗА РАЗДЕЛНО СЪБИРАНЕ НА ОТПАДЪЦИТЕ, В СЪОТВЕТСТВИЕ С ДЕЙСТВАЩОТО ЗАКОНОДАТЕЛСТВО.

ПРЕДУПРЕЖДЕНИЯ:

- Това столче е утвърдено съгласно регламент ECE R129/03 за превоз на деца с височина между 45 cm и 105 cm.
- Регулирането на столчето трябва да бъде извършвано само от възрастни.
- Всяка държава има различни закони и разпоредби относно превозването на деца в автомобил. Поради това Ви препоръчваме да се свържете с местните власти, за да получите допълнителна информация.
- Не разрешавайте използването на izdelieto от лица, непознати с инструкциите за употреба.
- Опасността от сериозно нараняване на детето, не само в случай на злополука, но също така и при други обстоятелства (напр. рязко спиране и др.) нараства, ако указанията в настоящото ръководство не се спазват стриктно.
- Този продукт е предназначен изключително за употреба в автомобил и не е подходящ за домашно използване.
- Нито едно столче не гарантира пълната безопасност на детето в случай на произшествие, но употребата на този продукт намалява значително риска от тежки наранявания или смърт когато е монтиран правилно.
- Винаги използвайте правилно инсталираното столче за автомобил, дори при кратки

пътувания. Неизползването му може да се окаже решаващо за сигурността на детето. По-специално проверете дали обезопасителните колани са правилно опънати, не са усукани или в неправилно положение.

- След пътно-транспортно произшествие, даже и незначително, Ви препоръчваме да замените столчето, тъй като е възможно по него да има повреди, незабележими с невъоръжено око.
- Не използвайте столчето втора употреба: тъй като могат да имат конструктивни дефекти в резултат от ПТП, незабележими с невъоръжено око, които биха могли да застрашат сигурността на детето.
- НЕ използвайте продукта за период над 7 години. След този период промените в материалите (например заради излагане на слънчева светлина) могат да намалят или компрометират ефективността на продукта.
- Не използвайте столчето в случай, че е повредено, деформирано, твърде износено, или от него липсва някоя част: защото има опасност да е загубило първоначалните си характеристики, гарантиращи безопасността на детето.
- Не внасяйте промени или допълнения по продукта без одобрението на производителя. Не монтирайте принадлежности, резервни части или компоненти, които не са произведени или одобрени от производителя на столчето.
- Не поставяйте нищо, като например възглавници или завивки, за да повдигнете по-високо основата на столчето, или за да повдигнете детето: в случай на произшествие столчето може да не функционира правилно.
- Уверете се, че между столчето и седалката и столчето и автомобилната врата няма никакви предмети.
- Убедете се, че всички подвижни седалки на автомобила (сгъваеми или въртящи се), са добре фиксирани по местата си.
- Уверете се, че на задната кора на автомобила не се превозват незакрепени или нестабилни предмети или багаж: при инцидент или рязко спиране те могат да наранят пътниците.
- Не разрешавайте на други деца да си играят с части и компоненти на столчето.

- Никога не оставяйте детето без надзор в автомобила, може да бъде опасно!
- Не поставяйте в столчето повече от едно дете едновременно.
- Уверете се, че всички пътници в автомобила са закопчали предпазните колани, не само за тяхната безопасност, но и да предпазят детето от нараняване в случай на злополука или рязко спиране по време на пътуването.
- **ВНИМАНИЕ!** Когато регулирате столчето, внимавайте подвижните части да не засегнат тялото на детето.
- Ако е необходимо да регулирате столчето или да обърнете внимание на детето при движение, първо спрете автомобила на безопасно място.
- Периодично проверявайте дали детето не е откопчало катарамата на предпазните колани и не си играе с части от столчето.
- Избягвайте да храните детето по време на път, в частност избягвайте близалките, сладоледите и други храни на клечка. При ПТП или рязко спиране такива предмети биха могли да го наранят.
- Уверете се, че поясните части на колана, който задържа детето, са поставени правилно върху таза, така че да не притиснат корема в случай на удар.
- При продължителни пътувания е препоръчително да се правят чести спирания: детето лесно се уморява в столчето и трябва да се движи. Препоръчваме винаги да отваряте вратата откъм тротоара, за да помогнете на детето да излезе или да се качи в автомобила.
- Не сваляйте етикетите и марките от продукта.
- Избягвайте продължителното излагане на столчето на интензивна слънчева светлина: защото това може да доведе до избеляване на материалите и тапицерията.
- През първите месеци след раждането децата могат да имат затруднение да дишат в седнало положение. Избягвайте да оставяте децата да спят в столчето, докато не се научат сами да вдигат главата си.
- В случай че автомобилът е стоял дълго време на слънце, е необходимо да проверите температурата на столчето и на частите му:

в случай на необходимост изчакайте то да се охлади преди да поставите детето, за да избегнете риска от изгаряне.

- Недоносени бебета, родени преди 37-ата седмица от бременността, могат да бъдат изложени на риск в столче за кола. Тези новородени могат да имат затруднено дишане, докато седят в столчето. Препоръчваме Ви да се обърнете към Вашия лекар или към болничния персонал, за да преценят и да Ви препоръчат най-подходящото столче за Вашето дете, преди да напуснете болничното заведение.
- Фирма Artsana не носи никаква отговорност за щети, настъпили в резултат на неправилно използване на изделието или неспазване на указанията, дадени в пътуването.

1. СЪСТАВНИ ЧАСТИ
2. ХАРАКТЕРИСТИКИ НА ПРОДУКТА
3. ОГРАНИЧЕНИЯ И ИЗИСКВАНИЯ ЗА ИЗПОЛЗВАНЕ НА ПРОДУКТА И АВТОМОБИЛНАТА СЕДАЛКА
4. МОНТАЖ НА СТОЛЧЕТО
5. УПОТРЕБА НА СТОЛЧЕТО ОБРАТНО НА ПОСОКАТА НА ДВИЖЕНИЕ (от 45 до 105 cm) И ПОСТАВЯНЕ НА ДЕТЕТО
6. УПОТРЕБА НА СТОЛЧЕТО ПО ПОСОКАТА НА ДВИЖЕНИЕ (от 76 cm до 105 cm) И ПОСТАВЯНЕ НА ДЕТЕТО
7. ОГРАНИЧИТЕЛ
8. НАГЛАСЯВАНЕ НА ОПОРАТА ЗА ГЛАВАТА И ПРЕДПАЗНИТЕ КОЛАНИ
9. НАГЛАСЯВАНЕ НАКЛОНА НА СЕДАЛКАТА
10. ЗАВЪРТАНЕ
11. РЕГУЛИРАНЕ НА ЗАКОПЧАЛКАТА НА СТОЛЧЕТО
12. СЕННИК
13. ПОДДРЪЖКА

1. СЪСТАВНИ ЧАСТИ

Фиг. А

- A. Ограничител
- B. Раменни презрамки
- C. Предпазни колани на столчето
- D. Катарамата за закопчаване/откопчаване на предпазните колани
- E. Бутон за регулиране на коланите

- F. Система за регулиране дължината на предпазните колани
- G. Регулиращ пръстен на облегалката за глава
- H. Покритие
- I. Уплътнен ремък за чатала
- J. Лост за наклон на столчето
- K. Лост за завъртане

Фиг. В

- L. Side Safety System - система за странична безопасност
- M. Съединителни елементи Isofix
- N. Бутони за съединителни елементи Isofix
- O. Индикатори за настъпило закрепване на системата Isofix
- P. Опорно краче (Support leg)
- Q. Бутони за регулиране на височината на опорното краче
- R. Индикатор за правилно монтиране на опорното краче
- S. Предпазен борд

2. ХАРАКТЕРИСТИКИ НА ПРОДУКТА

Това столче е утвърдено съгласно регламент ECE R129/03 за превоз на деца с височина между 45 cm и 105 cm (≤ 19 kg).

ПРЕДУПРЕЖДЕНИЕ

Това е усъвършенствана система за обезопасяване на деца "i-Size". Одобрена е съгласно Регламент №129 за използване в превозни средства, "съвместими със системи i-Size", както е посочено от производителя на превозното средство в ръководството за автомобилa. Ако имате съмнения, консултирайте се с производителя на системата за обезопасяване на деца или с дистрибутора.

3. ОГРАНИЧЕНИЯ И ИЗИСКВАНИЯ ЗА ИЗПОЛЗВАНЕ НА ПРОДУКТА И АВТОМОБИЛНАТА СЕДАЛКА

ВНИМАНИЕ! Спазвайте стриктно следните изисквания и ограничения за използването на продукта и на автомобилната седалка: в противен случай безопасността не е гарантирана.

Това столче може да бъде монтирано обратно на посоката на движение на автомобила

или по посоката на движение на превозното средство.

Столчето може да бъде монтирано обратно на посоката на движение, когато детето е с ръст между 45 cm и 105 cm. Когато детето достигне 76 cm на височина, столчето може да се монтира по посоката на движение.

ВАЖНО! Не инсталирайте столчето по посоката на движение, докато детето не е навършило 15-месечна възраст. Чиссо препоръчва да използвате възможно най-дълго столчето, монтирано обратно на посоката на движение.

ВНИМАНИЕ! Деактивирайте въздушната възглавница на пътника, когато детето е на предната седалка обратно на посоката на движение.

ВНИМАНИЕ! При употреба в превозни средства, снабдени със задни обезопасителни колани с вградени в тях въздушни възглавници (надуваеми колани), взаимодействието между надуваемата част на колана на превозното средство с тази система за обезопасяване на деца може да доведе до сериозни наранявания или смърт. При монтаж със система Isofix предпазният колан не трябва да е закопчан зад столчето, защото това ще захване надуваемата част на колана.

Столчето може да се използва на всички одобрени автомобилни седалки i-Size (проверете в ръководството за употреба на автомобила) и на автомобилните седалки в "Списък за съвместимост с автомобили", предоставен със столчето.

Автомобилната седалка трябва да е обърната по посоката на движение. В никакъв случай не монтирайте столчето върху странични или разположени срещу посоката на движение седалки (Фиг. 1)

4. МОНТАЖ НА СТОЛЧЕТО

В опаковката столчето е позиционирано за употреба обратно на посоката на движение. Извадете опорното краче (P) от гнездото му (Фиг. 2).

Извадете докрай двата съединителни елемента Isofix (M), като натиснете бутони (N) (Фиг. 3).

За да улесните закачването на конекторите Isofix, е възможно да използвате водачите, предоставени в комплекта, като ги закачите към Isofix съединенията на автомобила (Фиг. 4).

Закрепете двата съединителни елемента Isofix (M) към съответните връзки Isofix на автомобилната седалка между облегалката и седалката, характерно щракване ще сигнализира за настъпилото закачване на съединителните елементи и съответните индикатори (O) ще станат зелени (Фиг. 5). Натиснете здраво столчето към облегалката на автомобила (Фиг. 6).

ВНИМАНИЕ! Уверете се, че закачването е извършено правилно от двете страни, като дръпнете столчето към Вас. В същото време проверете дали столчето отлично прилепва към облегалката на автомобила.

Монтажът на столчето приключва, САМО и единствено с инсталирането на опорното краче (P).

Позиционирайте опорното краче (P) и го регулирайте чрез съответните бутони за регулиране (Q) (Фиг. 7). Когато опорното краче е правилно монтирано, индикаторът (R) става зелен (Фиг. 8).

ВНИМАНИЕ! Уверете се, че опорното краче винаги допира пода на автомобила.

5. УПОТРЕБА НА СТОЛЧЕТО ОБРАТНО НА ПОСОКАТА НА ДВИЖЕНИЕ (от 45 до 105 cm) И ПОСТАВЯНЕ НА ДЕТЕТО

ВНИМАНИЕ! единствените допустими позиции при движение на превозното средство са тези, които са обратно и по посока на движението (Фиг. 9).

ВНИМАНИЕ! Инсталирането обратно на посоката на движение е задължително, докато детето не навърши 15-месечна възраст.

ВНИМАНИЕ! За да можете да използвате столчето обратно на посоката на движение, се уверете, че столчето е в позиция на максимален наклон.

Натиснете лоста за завъртане (K) и едновременно с това завъртете седалката около оста ѝ (Фиг. 10). тази позиция е предвидена само, за да се улесни поставянето на детето в столчето.

Преди да поставите детето в столчето е необходимо да натиснете бутона за нагласяване на предпазните колани (E), като едновременно хванете двата колана под подплънките за раменцата и ги издърпайте към себе си, за да ги разхлабите (Фиг. 11).

Разкопчайте катарамата (D) на коланите на столчето, като натиснете червения бутон (Фиг. 12) и поставете детето в столчето.

ВНИМАНИЕ! Винаги проверявайте дали детето е седнало с тяло, добре облеганото на седалката на столчето и с правилно поставена презрамка между крачетата (I).

Вземете коланите и съединете езичетата на заключващия механизъм. (Фиг. 13). Натиснете здраво двете езичета, съединени помежду им, в катарамата, докато чуете ясно щракване (Фиг. 14). За да гарантирате безопасността му, двете езичета на заключващия механизъм са проектирани, така че да не може да се заключи само едното от тях.

За да обтегнете предпазните колани на столчето е необходимо да дърпате лентата за регулиране (F) на коланите, докато прилепнат плътно към тялото на детето (Фиг. 15).

ВНИМАНИЕ! Предпазните колани трябва да бъдат добре обтегнати и да прилепват добре към тялото на детето, но да не се връзват: между предпазния колан и рамото на детето трябва да остава разстояние от около един пръст.

ВНИМАНИЕ! Уверете се, че коланите не са усукани.

Завъртете столчето от лоста за завъртане (K), за да го поставите обратно на посоката на движение (Фиг. 16)

ВНИМАНИЕ! ОГРАНИЧИТЕЛЯТ трябва да се използва от раждането до 75 cm. Виж параграф 7. ОГРАНИЧИТЕЛ.

6. УПОТРЕБА НА СТОЛЧЕТО ПО ПОСОКА НА ДВИЖЕНИЕТО (от 76 cm до 105 cm)

ВНИМАНИЕ! Инсталирането по посоката на движение е възможно само след 15-месечна възраст.

За да регулирате височината на коланите и подглавника на столчето, вижте параграф 8. РЕГУЛИРАНЕ НА ПОДГЛАВНИКА И КОЛАНИТЕ.

Натиснете лоста за завъртане (К) и едновременно с това завъртете седалката около оста ѝ (Фиг. 17); тази позиция е предвидена само, за да се улесни поставянето на детето в столчето. Преди да поставите детето в столчето е необходимо да натиснете бутона за нагласяване на предпазните колани (Е), като едновременно хванете двата колана под подпънките за раменцата и ги издърпайте към себе си, за да ги разхлабите (Фиг. 18).

Разкопчайте катарамата (D) на коланите на столчето, като натиснете червения бутон (Фиг. 19) и поставете детето в столчето.

ВНИМАНИЕ! Винаги проверявайте дали детето е седнало с тяло, добре облеганото на седалката на столчето и с правилно поставена презрамка между крачетата (I).

Вземете коланите и съединете езичетата на заключващия механизъм. (Фиг. 20). Натиснете здраво двете езичета, съединени помежду им, в катарамата, докато чуete ясно щракване (Фиг. 21). За да гарантирате безопасността му, двете езичета на заключващия механизъм са проектирани, така че да не може да се заключи само едното от тях.

За да обтегнете предпазните колани на столчето е необходимо да дърпате лентата за регулиране (F) на коланите, докато прилепнат плътно към тялото на детето (Фиг.22).

ВНИМАНИЕ! Предпазните колани трябва да бъдат добре обтегнати и да прилепват добре към тялото на детето, но да не се връзват: между предпазния колан и рамото на детето трябва да остава разстояние от около един пръст.

ВНИМАНИЕ! Уверете се, че коланите не са усукани.

Завъртете столчето от лоста за завъртане (К), за да го позиционирате по посоката на движение (Фиг. 23).

ВНИМАНИЕ! ОГРАНИЧИТЕЛЯТ трябва да се използва от раждането до 75 cm. Виж параграф 7. ОГРАНИЧИТЕЛ.

7. ОГРАНИЧИТЕЛ

Столчето има минивъзглавница-ограничител, съставена от седалка и подглавник (Фиг. 24). Минивъзглавницата-ограничител с подглавник се използва от раждането 75 cm.

8. НАГЛАСЯВАНЕ НА ОПОРАТА ЗА ГЛАВАТА И ПРЕДПАЗНИТЕ КОЛАНИ

Опората за главата и предпазните колани могат да се нагласяват по височина в 9 различни положения с помощта на регулиращия пръстен (G).

ВНИМАНИЕ! За правилното регулиране, облегалката за главата трябва да е разположена, така че коланите да излизат извън облегалката на столчето, на височината на раменете на детето (фиг.25).

Разхлабете коланите на столчето от бутона за регулиране (Е) и едновременно с това хванете двата колана на столчето под презрамките и ги издърпайте към себе си, за да ги разхлабите (Фиг. 18), след това издърпайте нагоре халката за регулиране (G), разположен над подглавника (Фиг. 26) и преместете подглавника докато се достигне желаната позиция; сега вече можете да отпуснете пръстена и да преместите още малко подглавника, докато ясно чуete щракване, което означава, че е застанала на мястото си.

ВНИМАНИЕ! Предпазните колани трябва да бъдат добре обтегнати и да прилепват добре към тялото на детето, но да не се връзват: на височината на рамото на детето трябва да остане разстояние от около един пръст.

9. НАГЛАСЯВАНЕ НАКЛОНА НА СЕДАЛКАТА

Столчето може да бъде нагласявано в 4 различни положения. За да промените наклона, трябва да издърпате лоста за наклон на столчето (J) (Фиг. 27). Когато се монтира по посоката на движение, столчето трябва да се регулира в позиция на максимален наклон (4).

ВНИМАНИЕ! Когато се монтира срещу посоката на движение, другите позиции не могат да се използват.

Когато се монтира по посоката на движение, столчето може да се регулира в 4-те предвидени позиции.

10. ЗАВЪРТАНЕ

Столчето е оборудвано със система за завъртане на седалката на 360°, която се активира чрез натискане на лост (К).

За по-лесно поставяне на детето в столчето, е възможно използването на междинна позиция 90°.

ВНИМАНИЕ! Не използвайте междинното положение 90°, когато автомобилът се движи.

11. РЕГУЛИРАНЕ НА ЗАКОПЧАЛКАТА НА СТОЛЧЕТО

Закопчалката на столчето може да се регулира в две позиции: А и В.

При закупуване закопчалката се намира в позиция А. (Фиг. 28)

Позиция А: Може винаги да се използва;

Позиция В: Може да се използва за по-големи деца с ръст над 60 см;

За да преминете от позиция А към позиция В, е необходимо:

Да извадите подплатения разделител за крачета (I), да повдигнете калъфа на седалката и да прекарате колана на катарамата през отвора (Фиг. 29) от позиция А до позиция В (Фиг. 30). След тази операция, уверете се, че лентата не е усукана. Дръпнете закопчалката няколко пъти, за да се уверите, че е правилно закопчана. След като приключите с регулирането, облечете седалката и поставете обратно разделителя за крачета с подплънки.

За да преминете от позиция В към позиция А, повторете описаните по-горе операции в обратен ред.

12. СЕННИК

Мрежестият сенник се предоставя в комплект с някои версии на столчето.

За да инсталирате сенника, достатъчно е да го закрепите към подглавника на столчето чрез двете копчета от страни на всяка дъга (Фиг. 31) и след това да прекарате пръстена за регулиране на подглавника (G) през прозема в основата на сенника (Фиг. 32).

За да го използвате, достатъчно е да издърпате края му и да изберете най-подходящата позиция за защита на детето от слънчевите лъчи.

13. ПОДДРЪЖКА

Почистването и поддръжката трябва да се изпълняват само от възрастни..

Почистване на текстилната част:

Калъфът на столчето може да се сваля изцяло и да се пере на ръка или в перална при температура до 30°C. При прането спазвайте указанията, посочени на етикетите.



Пране в перална машина на температура до 30°C



Не избелвайте



Не сушете в сушилна машина



Не гладете



Не подлагайте на химическо чистене

Не използвайте абразивни почистващи препарати или разтворители.

Не центрофугирайте, не изстисквайте.

Текстилното покритие може да бъде заменено само с такова, одобрено от производителя, тъй като е неразделна част от столчето, и, поради това, представлява част от системата за сигурност на детето.

ВНИМАНИЕ! За да гарантирате пълната безопасност на детето, не използвайте никога столчето без калъфа.

За да свалите текстилната част, постъпете по следния начин:

Подглавник:

Извадете подглавника (Фиг. 33) и след това и джоба от текстилната част от долната му страна (Фиг. 34)

Седалка:

Освободете копчетата на централната текстилна част (Фиг. 35), откопчайте копчетата в близост до лоста за накланяне (Фиг. 36) и след това извадете текстилната част от корпуса (Фиг. 37). Извадете презрамките, като ги изтеглите от металната кука (Фиг. 38) и разделителя за крачета.

За да поставите обратно текстилната част на столчето, повторете описаните по-горе операции в обратен ред.

ПОЧИСТВАНЕ НА МЕТАЛНИТЕ И ПЛАСТМАСОВИТЕ ЧАСТИ

За почистване на пластмасовите и метални-

те части на столчето използвайте само мека влажна кърпа. Никога не използвайте абразивни почистващи препарати или разтворители. Не смазвайте движещите се части на столчето.

ПРОВЕРКА НА ЦЕЛОСТТА НА КОМПОНЕНТИТЕ

Препоръчваме периодично да проверявате състоянието и степента на износване на следните компоненти:

тапицерия: проверете дали не стърчат и не изпадат части от подплънката. Шевовете трябва да са напълно запазени.

предпазни колани: проверете дали са здрави и дали няма следи от разнищване, износване или изтъняване близо до лентите за регулиране, на ремъка за чатала, раменните презрамки и в зоната на плочата за регулиране на коланите.

пластмасови части: проверете степента им на износеност, не бива да са повредени или избелели.

ВНИМАНИЕ! Ако забележите, че столчето е повредено, деформирано или износено, трябва да го замените: възможно е да е загубило началните си характеристики за безопасност.

СЪХРАНЯВАНЕ НА ПРОДУКТА

Когато не използвате столчето, Ви препоръчваме да го съхранявате на сухо място, далеч от източници на топлина, прах, влага или пряка слънчева светлина.

ИЗХВЪРЛЯНЕ НА ПРОДУКТА

Когато столчето стане негодно за по-нататъшна употреба, е необходимо да го изхвърлите. С оглед опазване на околната среда трябва да разделите различните видове материали, от които е произведено, в съгласие с действащото законодателство на Вашата страна.

ГАРАНЦИЯ

Продуктът има гаранция срещу всяка липса на съответствие при нормални условия на употреба, както е предвидено в инструкциите за употреба. Поради това гаранцията не

се прилага в случай на щети, причинени от неправилна употреба, износване или случайни събития. В случай на липси на съответствие по време на срока на гаранцията, моля обърнете се към специфичните разпоредби на националната нормативна уредба в сила в страната на покупката.

UK SEAT2FIT (45-105 см)

ІНСТРУКЦІЯ З ЕКСПЛУАТАЦІЇ НАДЗВИЧАЙНО ВАЖЛИВО! НЕГАЙНО ПРОЧИТАЙТЕ

УВАГА! ПЕРЕД ВИКОРИСТАННЯМ ЗНИМІТЬ Й ВИКИНЬТЕ ВСІ НАЯВНІ ПЛАСТИКОВІ ПАКЕТИ ТА РЕШТУ КОМПОНЕНТІВ УПАКОВКИ ВИРОБУ. В БУДЬ-ЯКОМУ РАЗІ, ЗБЕРІГАЙТЕ ЇХ У НЕДОСТУПНОМУ ДЛЯ ДІТЕЙ МІСЦІ. РЕКОМЕНДУЄТЬСЯ ВИКИДАТИ ЦІ КОМПОНЕНТИ ЗА ПРОЦЕДУРОЮ РОЗДІЛЬНОГО ЗБОРУ ВІДХОДІВ ВІДПОВІДНО ДО ЧИННИХ ЗАКОНІВ.

ЗАСТЕРЕЖЕННЯ:

- Це автокрісло сертифіковано відповідно до регламенту ECE R129/03 з транспортування дітей зростом від 45 см до 105 см.
- Операції з регулювання автокрісла мають виконуватись виключно дорослою особою.
- У кожній окремій країні існують свої закони і правила безпеки при перевезенні дітей в автомобілі. Тому рекомендується звернутися за детальною інформацією до місцевих органів влади.
- Не дозволяйте користуватися виробом, якщо інструкції не прочитані.
- Недотримання заходів безпеки, викладених у цій інструкції, підвищує ймовірність серйозних травм у дитини не тільки у випадку аварії, а й в будь-яких інших ситуаціях (наприклад, при різкому гальмуванні, тощо).
- Виріб призначений для використання в якості дитячого автокрісла, а не для використання вдома.
- Жодне автокрісло не може гарантувати повну безпеку дитини в разі дорожньо-транспортної пригоди, але використання цього виробу зменшує ризик серйозних травм або смерті.
- Завжди використовуйте правильно встановлене автокрісло, навіть для поїздки на короткі відстані. Недотримання цих вимог загрожує безпеці дитини. Особливо перевіряйте, щоб ремені автокрісла були достатньо натягнутими, не перекручувались або не були розташовані в неправильному

положенні.

- Після дорожньо-транспортної пригоди, навіть незначної, автокрісло необхідно замінити, оскільки воно може мати ушкодження, які не завжди помітні неозброєним оком.
- Не використовуйте вживані автокрісла: вони можуть мати конструктивні ушкодження, які не помітні неозброєним оком, але негативно впливають на безпеку виробу.
- НЕ використовуйте виріб більше 7 років. Після завершення цього періоду зміни в матеріалах (наприклад, через вплив сонячного світла) можуть знизити або погіршити ефективність виробу.
- Не використовуйте автокрісло, яке виглядає пошкодженим, деформованим, надто зношеним або не має будь-якої деталі, тому що воно може втратити вихідні властивості безпеки.
- Забороняються модифікації або доповнення виробу іншими аксесуарами, якщо вони не затверджені виробником. Забороняється використання з автокріслом не поставлених виробником аксесуарів, запасних частин або компонентів.
- Не використовуйте нічого, наприклад, подушок або ковдр, для підняття сидіння крісла або для підняття дитини в автокріслі: у разі аварії автокрісло може виконувати свої функції неправильно.
- Перевіряйте, щоб між автокріслом та сидінням або між автокріслом та дверцятами не було жодних предметів.
- Перевіряйте, щоб сидіння транспортного засобу (що розкладаються, відкидаються або повертаються) були добре прикріплені.
- Перевіряйте, щоб не перевозилися, особливо на задній полиці усередині автомобіля, речі або багаж, які ненадійно прикріплені або не встановлені безпечним чином: у разі аварії або різкого гальмування вони можуть завдати травми пасажиром.
- Не дозволяйте іншим дітям гратися з компонентами та деталями крісла.
- Ніколи не залишайте дитину саму в автомобілі; це може бути небезпечно!
- Не перевозьте в кріслі більше однієї дитини одночасно.
- Переконайтеся в тому, що всі пасажирів автомобіля використовують власні ремені

безпеки. Це необхідно для їх власної безпеки, а також щоб уникнути травмування дитини в разі дорожньо-транспортної пригоди або різкого гальмування.

- **УВАГА!** Здійснюючи регулювання крісла, слідкуйте за тим, аби його рухомі частини не торкалися дитини
- Під час руху перш ніж виконувати регулювання на сидінні або на дитині, зупиніть автомобіль у безпечному місці.
- Періодично перевіряйте, щоб дитина не відстегнула пряжку ременя безпеки автокрісла і щоб вона не гралася його деталями.
- Уникайте давати дитині їжу під час поїздки, особливо льодяники, карамель або інші ласощі на паличці. У разі аварії або різкого гальмування дитина може поранитися.
- Перевірте, щоб частини ременя на животі, що тримають дитину, належним чином прилягали до тазу, щоб вони трималися та не тиснули на живіт у разі удару.
- Під час довгих поїздок рекомендується робити часті перерви: дитина швидко втомлюється всередині автокрісла і їй необхідно рухатись. Рекомендується саджати та висаджувати дитину з боку тротуару.
- Не зрізайте бірки та маркування з виробу.
- Не залишайте крісло надовго на сонці: це може спричинити знебарвлення його матеріалів та текстилю.
- У перші місяці після народження дітям може бути важко дихати у сидячому положенні. Не залишайте дітей спати в автокріслі, допоки вони не будуть в змозі самостійно піднімати голову.
- Якщо автомобіль протягом тривалого часу знаходився на сонці, перш ніж посадити в нього дитину, уважно обстежте дитяче крісло, щоб переконатися, що його частини не перегрілися: щоб уникнути опіків у дитини, почекайте, поки вони охолонуть.
- Використання автокрісла може бути небезпечним для недоношених дітей, що народилися до настання 37 тижня вагітності. При знаходженні їх в автокріслі можливі складнощі з диханням. Тому, перед випискою з лікарні зверніться до свого педіатра або до персоналу з лікарні для оцінки стану вашої дитини і рекомендації з того чи

іншого автокрісла.

- Компанія Artsana не несе жодної відповідальності в разі неправильного використання виробу та використання відмінного від вказаного в цій інструкції.

1. КОМПОНЕНТИ
2. ХАРАКТЕРИСТИКИ ВИРОБУ
3. ОБМЕЖЕННЯ І ВИМОГИ ПРИ ВИКОРИСТАННІ ВИРОБУ Й АВТОМОБІЛЬНОГО СИДІННЯ
4. ВСТАНОВЛЕННЯ АВТОКРІСЛА
5. ВИКОРИСТАННЯ АВТОКРІСЛА У ПОЛОЖЕННІ ПРОТИ НАПРЯМКУ РУХУ (для дитини зростом від 45 до 105 см) І РОЗМІЩЕННЯ ДИТИНИ
6. ВИКОРИСТАННЯ АВТОКРІСЛА В ПОЛОЖЕННІ В НАПРЯМКУ РУХУ (для дитини зростом від 76 см до 105 см) ТА РОЗМІЩЕННЯ ДИТИНИ
7. М'ЯКА ЕРГОНОМІЧНА ПОДУШКА
8. РЕГУЛЮВАННЯ ПІДГОЛІВНИКА ТА РЕМЕНІВ БЕЗПЕКИ
9. РЕГУЛЮВАННЯ НАХИЛУ СИДІННЯ
10. РОЗВОРОТ
11. РЕГУЛЮВАННЯ ПРЯЖКИ ДИТЯЧОГО АВТОКРІСЛА
12. СОНЦЕЗАХИСНИЙ КАПЮШОН
13. ДОГЛЯД

1. КОМПОНЕНТИ

Мал. А

- A. Ергономічна подушка
- B. Плечові ремені
- C. Ремені автокрісла
- D. Пряжка для пристібання/відстібання ременів
- E. Кнопка для регулювання ременів
- F. Стрічка для регулювання ременів
- G. Кільце регулювання підголовника
- H. Чохол
- I. Набивний паховий ремінь
- J. Важіль для відкидання автокрісла
- K. Ручка для розвороту автокрісла

Мал. B

- L. Бічна система безпеки
- M. З'єднувальні елементи кріплення Isofix
- N. Кнопки для від'єднання з'єднувальних

- елементів кріплення Isofix
- O. Індикатор зачеплення системи кріплення Isofix
- P. Опорна ніжка
- Q. Кнопка регулювання висоти опорної ніжки
- R. Індикатор правильного встановлення опорної ніжки
- S. Протиударний відбійник

2. ХАРАКТЕРИСТИКИ ВИРОБУ

Це автокрісло сертифіковано відповідно до регламенту ECE R129/03 з транспортування дітей зростом від 45 см до 105 см (≤ 19 кг).

ЗАСТЕРЕЖЕННЯ

Дане автокрісло є передовою системою безпеки для дітей «i-Size». Воно сертифіковано за стандартом № 129 для використання в автомобілях на сидіннях, «сумісних з системами i-Size», як зазначено виробником транспортного засобу в інструкції на автомобіль. Якщо у вас виникли будь-які сумніви, проконсультуйтеся з виробником систем безпеки або з продавцем.

3. ОБМЕЖЕННЯ І ВИМОГИ ПРИ ВИКОРИСТАННІ ВИРОБУ Й АВТОМОБІЛЬНОГО СИДІННЯ

УВАГА! Ретельно дотримуйтеся наведених далі обмежень і вимог щодо використання цього виробу і автомобільного сидіння: в іншому випадку безпека не гарантується.

Це крісло можна встановлювати проти напрямку руху автомобіля або ж в напрямку його руху.

Автокрісло можна встановлювати проти напрямку руху, коли зріст дитини становить 45-105 см. Автокрісло можна встановлювати обличчям в напрямку руху, після досягнення дитиною зросту 76 см.

ВАЖЛИВО! Не встановлюйте автокрісло обличчям в напрямку руху, допоки дитині не виповниться 15 місяців. Компанія Chicco рекомендує якомога довше використовувати автокрісло, встановленим проти напрямку руху.

УВАГА! Деактивуйте подушку безпеки пасажирів, коли дитина знаходиться на передньому сидінні спиною в напрямку руху.

УВАГА! У разі використання автомобілів, оснащених задніми ременями безпеки з інтегрованими подушками безпеки (надувні ремені безпеки) взаємодія надувної частини автомобільного ременя з цією системою утримання для дітей може спровокувати важкі травми або смерть. Під час встановлення з системою Isofix не можна пристібати ремінь безпеки позаду автокрісла, тому що це буде зачіпати надувну частину ременя.

Автокрісло можна використовувати на всіх автомобільних сидіннях з маркуванням i-Size (перевірте в книжці інструкцій автомобіля) та на сидіннях автомобілів, які вказані у «Списку сумісності автомобілів», який надається разом з дитячим автокріслом.

Сидіння автомобіля має бути повернуто в напрямку руху. Забороняється використовувати це автокрісло на сидіннях, повернених боком або проти напрямку руху автомобіля (мал. 1)

4. ВСТАНОВЛЕННЯ АВТОКРІСЛА

В упаковці автокрісло знаходиться в положенні, призначеному для використання обличчям у напрямку руху.

Витягніть опорну ніжку (P) з гнізда (мал. 2). Витягніть обидва кріплення Isofix (M), натиснувши кнопки (N) (мал. 3).

Щоб полегшити приєднання з'єднувальних елементів Isofix, можна використати спеціальні напрямні з комплекту, з'єднавши їх зі скобами Isofix автомобіля (мал. 4).

З'єднайте обидва елементи кріплення Isofix (M) з відповідними кріпленнями Isofix, які знаходяться на сидінні автомобіля між спинкою та сидінням; характерне клацання підтвердить з'єднання кріплень, і відповідні індикатори (O) стануть зеленими (Мал. 5). Енергійно притисніть автокрісло до спинки сидіння автомобіля (Мал. 6).

УВАГА! Переконайтеся в правильному кріпленні з обох боків, потягнувши автокрісло до себе. Одночасно перевірте, щоб автокрісло ідеально прилягало до спинки автомобільного сидіння.

Встановлення автокрісла завершується ЛИШЕ після встановлення опорної ніжки (P). Встановіть опорну ніжку (P) і відрегулюйте

її за допомогою відповідних регулювальних кнопок (Q) (мал. 7). Якщо опорна ніжка встановлена правильна, індикатор (R) стає зеленим (мал. 8).

УВАГА! Простежте, щоб опорна ніжка завжди упиралася у підлогу автомобіля.

5. ВИКОРИСТАННЯ АВТОКРІСЛА У ПОЛОЖЕННІ ПРОТИ НАПРЯМКУ РУХУ (для дитини зростом від 45 до 105 см) І РОЗМІЩЕННЯ ДИТИНИ

УВАГА! під час руху автомобіля дозволяється використання автокрісла лише в двох положеннях - проти напрямку руху та в напрямку руху (Мал. 9).

УВАГА! Встановлення проти напрямку руху є обов'язковим до досягнення дитиною віку 15 місяців.

УВАГА! Для того щоб можна було використовувати автокрісло у положенні проти напрямку руху, простежте, щоб сидіння знаходилося у максимально відкинутому положенні.

Натисніть ручку повороту автокрісла (K) та одночасно розверніть сидіння автокрісла до себе (мал. 10); це положення призначено виключно для того, щоб полегшити розміщення дитини в автокріслі.

Перш ніж саджати дитину в автокрісло, натисніть кнопку регулювання ременів безпеки (E) та одночасно візьміть два ремені автокрісла під плечовими ременями та потягніть їх на себе таким чином, щоб ослабити їх (мал. 11).

Розстебніть пряжку (D) ременів автокрісла, натиснувши червону кнопку (мал. 12), і розмістіть дитину в автокріслі.

УВАГА! Завжди перевіряйте, щоб тіло дитини добре прилягало до спинки автокрісла та щоб паховий ремінь (I) знаходився в правильному положенні.

Візьміть ремені та з'єднайте два язички пряжки. (мал. 13). Впевненим рухом вставте два з'єднані між собою язички пряжки в саму пряжку, щоб почути клацання (мал. 14). Для гарантування безпеки два язички пряжки спроектовані таким чином, щоб неможливо було застебнути лише один з них.

Щоб підтягнути ремені дитячого автокрісла,

потягніть за стрічку регулювання ременів (F) так, щоб ремені добре прилягали до тіла дитини (мал. 15).

УВАГА! Ремені мають бути добре натягнуті і прилягати до тіла дитини, але не надмірно: на рівні плечей між ременем і тілом дитини повинен поміщатися палець.

УВАГА! Перевірте, щоб ремені не були перекручені.

Розверніть автокрісло за допомогою поворотного важеля (K), щоб встановити його проти напрямку руху (мал.16)

УВАГА! ЕРГОНОМІЧНА ПОДУШКА призначена для використання у віці від народження до досягнення ваги 75 см. Дивіться розділ 7 «ЕРГОНОМІЧНА ПОДУШКА».

6. ВИКОРИСТАННЯ АВТОКРІСЛА В ПОЛОЖЕННІ В НАПРЯМКУ РУХУ (для дитини зростом від 76 см до 105 см) І РОЗМІЩЕННЯ ДИТИНИ

УВАГА! Встановлення в напрямку руху можливе лише після досягнення дитиною віку 15 місяців.

Щоб відрегулювати висоту ременів та підголівника автокрісла, див. розділ 8. «РЕГУЛЮВАННЯ ПІДГОЛІВНИКА ТА РЕМЕНІВ БЕЗПЕКИ».

Натисніть ручку повороту автокрісла (K) та одночасно розверніть сидіння автокрісла до себе (мал. 17); це положення призначено виключно для того, щоб полегшити розміщення дитини в автокріслі.

Перш ніж саджати дитину в автокрісло, натисніть кнопку регулювання ременів безпеки (E) та одночасно візьміть два ремені автокрісла під плечовими ременями та потягніть їх на себе таким чином, щоб ослабити їх (мал. 18).

Розстебніть пряжку (D) ременів автокрісла, натиснувши червону кнопку (мал. 19), і розмістіть дитину в автокріслі.

УВАГА! Завжди перевіряйте, щоб тіло дитини добре прилягало до спинки автокрісла та щоб паховий ремінь (I) знаходився в правильному положенні.

Візьміть ремені та з'єднайте два язички пряжки. (Мал. 20). Впевненим рухом вставте два з'єднані між собою язички пряжки в саму

пряжку, щоб почути клацання (мал. 21). Для гарантування безпеки два язички пряжки спроектовані таким чином, щоб неможливо було застебнути лише один з них.

Щоб підтягнути ремені дитячого автокрісла, потягніть за стрічку регулювання ременів (F) так, щоб ремені добре прилягали до тіла дитини (мал. 22).

УВАГА! Ремені мають бути добре натягнуті і прилягати до тіла дитини, але не надмірно: на рівні плечей між ременем і тілом дитини повинен поміщатися палець.

УВАГА! Перевірте, щоб ремені не були перекручені.

Розверніть автокрісло за допомогою поворотного важеля (K), щоб встановити його у напрямку руху (мал.23).

УВАГА! ЕРГОНОМІЧНА ПОДУШКА призначена для використання у віці від народження до досягнення ваги 75 см. Дивіться розділ 7 «ЕРГОНОМІЧНА ПОДУШКА».

7. ЕРГОНОМІЧНА ПОДУШКА

Автокрісло має ергономічну подушку, яка складається з сидіння та підголівника (мал. 24). Ергономічна подушка, оснащена підголівником, використовується від народження до досягнення ваги 75 см.

8. РЕГУЛЮВАННЯ ПІДГОЛІВНИКА ТА РЕМЕНІВ БЕЗПЕКИ

Підголівник і ремені безпеки одночасно регулюються по висоті у 9 різних положеннях за допомогою регульовального кільця підголівника (G).

УВАГА! При правильному регулюванні підголівник має бути розташований таким чином, щоб ремені виходили зі спинки на рівні плечей дитини (Мал. 25).

Ослабте ремені автокрісла за допомогою кнопки регулювання (E) та одночасно візьміться за два ремені автокрісла під плечовими ременями та потягніть до себе, щоб ослабити їх (мал. 18), а потім потягніть вгору регульоване кільце (G), розташоване над підголівником (мал. 26), і перемістіть підголівник у потрібне положення; тепер відпустіть кільце та доведіть підголівник до потрібного положення, поки не почуєте клацання, що

підтверджує фіксацію на місці.

УВАГА! Ремені мають бути добре натягнуті і прилягати до тіла дитини, але не надмірно: на рівні плечей між ременем і тілом дитини повинен поміщатися палець.

9. РЕГУЛЮВАННЯ НАХИЛУ СИДІННЯ

Автокрісло може мати 4 положення нахилу. Щоб змінити кут нахилу, необхідно потягнути важіль регулювання нахилу автокрісла (J) (Мал. 27). Якщо автокрісло встановлено обличчям проти напрямку руху, воно має бути відрегульовано в максимальному відхиленому положенні (4).

УВАГА! Якщо автокрісло встановлюється обличчям проти напрямку руху, неможливо використовувати інші положення.

Якщо автокрісло встановлено обличчям в напрямку руху, його можна регулювати, вибираючи одне з 4 передбачених положень.

10. РОЗВОРОТ

Автокрісло оснащено системою повороту сидіння на 360°, яка активується за допомогою ручки (K).

Щоб полегшити розміщення дитини в автокріслі, можна використовувати проміжне положення з розворотом на 90°.

УВАГА! Не використовуйте проміжне положення з розворотом на 90° під час руху автомобіля.

11. РЕГУЛЮВАННЯ ПРЯЖКИ АВТОКРІСЛА

Пряжку автокрісла можна регулювати у двох різних положеннях: А та В.

Під час придбання пряжка знаходиться в положенні А (мал. 28)

Положення А: Можна використовувати завжди;

Положення В: Можна використовувати для дітей більш старшого віку зростом вище 60 см; Щоб перейти з положення А у положення В, необхідно:

Зняти набивний паховий ремінь (I), підняти тканину сидіння та просуньте ремінець пряжки крізь проріз (мал. 29) з положення А у положення В (мал. 30). Після цієї операції перевірте, щоб стрічка не була змотана. Потягніть пряжку декілька разів, щоб переко-

натися в тому, що вона приєднана правильно. Після регулювання поверніть на місце набивний паховий ремінь.

Щоб перейти з положення В у положення А, повторіть раніше описані операції у зворотному порядку.

12. СОНЦЕЗАХИСНИЙ КАПЮШОН

Сонцезахисний капюшон з сітки надається в деяких версіях крісла.

Щоб встановити капюшон, достатньо прикріпити його до підголівника автокрісла двома кнопками, які знаходяться на опорі кожної дуги (мал. 31), і потім пропустити кільце регулювання підголівника (G) крізь петлю в основі капюшона (мал. 32).

Для його використання достатньо потягнути за края та вибрати найбільш зручне положення для захисту дитини від сонячних променів.

13. ДОГЛЯД

Операції з чищення та догляду мають виконуватись лише дорослою особою.

Чищення чохла:

Чохол автокрісла є повністю знімним і придатним для ручного або автоматичного прання при 30 °С. При пранні дотримуйтеся інструкцій, зазначених на етикетці чохла.



Прання в пральній машині при 30°С



Не відбілювати



Не сушити у сушильній машині



Не прасувати



Не піддавати хімічній чистці

Не використовувати абразивні миючі засоби або розчинники.

Не сушити чохол в центрифугі і не віджимати. Чохол можна замінити лише на той, що схвалений виробником, оскільки він є невід'ємною частиною автокрісла, а відтак і елементом безпеки.

УВАГА! Ніколи не використовуйте дитяче

крісло без чохла, тому що це може піддати небезпеці Вашу дитину.

Щоб зняти тканину, виконайте наступні операції:

Підголівник:

Зніміть підголівник (мал. 33), а потім і кишеню з клапана, що знаходиться у нижній частині (мал. 34)

Сидіння:

Розстібніть кнопки центрального клапана (мал. 35), відстібніть кнопки поруч з ручкою відкидання (мал. 36), а потім зніміть текстильну оббивку з каркаса (мал. 37). Зніміть плечові ремені з металевго гака (мал. 38) і паховий ремінь.

Для того щоб знову надягнути чохол на автокрісло, виконайте щойно описані операції у зворотному порядку.

ЧИЩЕННЯ ПЛАСТМАСОВИХ АБО МЕТАЛЕВИХ ДЕТАЛЕЙ

Для чищення пластмасових або металевих пофарбованих деталей використовуйте тільки вологу тканину. Забороняється використання абразивних миючих засобів або розчинників. Забороняється змащувати рухомі частини автокрісла.

ПЕРЕВІРКА ЦІЛІСНОСТІ КОМПОНЕНТІВ

Рекомендується регулярно перевіряти цілісність і стан зношення таких компонентів:

Чохол: перевірте, щоб набивка або її частини не виступали назовні. Перевірте цілісність швів.

Ремені: перевірте цілісність текстури, переконайтеся у відсутності явного стоншення регульовальної стрічки, розділового ременю для ніг, плечових ременів і в зоні пластили регулювання ременів.

Пластмасові деталі: перевірте стан всіх пластмасових деталей, які не повинні мати явних ознак поломки або знебарвлення.

УВАГА! Деформоване або сильно зношене автокрісло підлягає заміні: тому що воно може втратити вихідні властивості безпеки.

ЗБЕРІГАННЯ ВИРОБУ

Якщо виріб не встановлено в автомобілі, рекомендується зберігати автокрісло в сухому

прохолодному місці, захищеному від пилу, вологості і прямого сонячного проміння.

УТИЛІЗАЦІЯ ВИРОБУ

Після закінчення терміну служби, передбаченого для автокрісла, припиніть його використання і відправте на утилізацію. Відповідно до вимог із захисту довкілля і чинного законодавства власної країни, розсортуйте компоненти за типом для подальшого роздільного збору відходів.

ГАРАНТІЯ

Гарантується відсутність дефектів виробу при нормальних умовах використання, передбачених у інструкції з експлуатації. Відтак, гарантія не буде діяти в разі ушкоджень, що з'явилися внаслідок неправильної експлуатації, зношення або випадкових подій. Про строк дії гарантії відповідності можна дізнатись з відповідних положень чинного національного законодавства країни, в якій придбано виріб, якщо вони передбачені.

RU SEAT2FIT (45-105 см)

ИНСТРУКЦИЯ ПО ЭКСПЛУАТАЦИИ ДЕТСКОГО АВТОКРЕСЛА SEAT2FIT (СИТ-2ФИТ) 45-105 см

КРАЙНЕ ВАЖНО! СРАЗУ ЖЕ ОЗНАКОМИТЬСЯ С СОДЕРЖАНИЕМ

ВНИМАНИЕ! ПЕРЕД ИСПОЛЬЗОВАНИЕМ СНИМИТЕ С ИЗДЕЛИЯ ВСЕ ВОЗМОЖНЫЕ ПЛАСТИКОВЫЕ ПАКЕТЫ И ЭЛЕМЕНТЫ УПАКОВКИ И ДЕРЖИТЕ ИХ ВДАЛИ ОТ ДЕТЕЙ. РЕКОМЕНДУЕТСЯ ОСУЩЕСТВЛЯТЬ УТИЛИЗАЦИЮ ДАННЫХ КОМПОНЕНТОВ В СООТВЕТСТВИИ С НОРМАМИ РАЗДЕЛЬНОГО СБОРА ОТХОДОВ, УСТАНОВЛЕННЫМИ ДЕЙСТВУЮЩИМ ЗАКОНОДАТЕЛЬСТВОМ.

МЕРЫ ПРЕДОСТОРОЖНОСТИ:

- Данное автокресло одобрено в соответствии с регламентом ECE R129/03 о безопасности перевозки детей ростом от 45 до 105 см.
- Все действия по регулировке автокресла должны выполняться исключительно взрослыми лицами.
- В каждой отдельной стране существуют собственные законы и правила безопасности при перевозке детей в автомобиле. Поэтому рекомендуется связаться с местными органами власти для получения более подробной информации.
- Не позволяйте кому-либо пользоваться изделием без предварительного ознакомления с инструкцией.
- Риск серьезных травм существует не только в случае дорожно-транспортного происшествия, но также и при других обстоятельствах (например, при резком торможении и т.д.), а также увеличивается при неточном соблюдении приведенных в данном руководстве указаний.
- Данное изделие предназначено исключительно для использования в качестве автокресла и не должно использоваться в домашних условиях.
- Ни одно автокресло не может гаранти-

ровать полную безопасность ребенка в случае аварии, но его использование и правильная установка уменьшает риск получения серьезных травм или смерти.

- Автомобильное кресло должно быть установлено правильно, даже для перевозки на короткие расстояния. В противном случае безопасность ребенка не гарантируется. В частности, следует убедиться в том, что ремни хорошо натянуты, не перекручены и находятся в правильном положении.
- Вследствие дорожно-транспортного происшествия, даже легкой степени, необходимо заменить детское автокресло, так как оно могло получить незаметные внутренние повреждения.
- Не используйте бывшие в употреблении автокресла: они могут иметь конструктивные повреждения, невидимые невооруженным глазом, но отрицательно влияющие на безопасность изделия.
- НЕ используйте изделие на протяжении более 7 лет. По истечении указанного периода деформация материалов (например, из-за воздействия солнечного света) может снизить или нарушить эффективность изделия.
- Не используйте автокресло со следами повреждений, деформации, значительного износа или при отсутствии составных частей: оно может утратить исходные свойства безопасности.
- Запрещаются модификации или дополнения к изделию, не утвержденные производителем. Запрещается использование неоригинальных или неодобренных производителем компонентов, запасных частей или принадлежностей.
- Не используйте посторонние предметы, например, подушки или покрывала, чтобы приподнять автокресло на сидении или приподнять ребенка на автокресле: в случае дорожно-транспортного происшествия автокресло может исполнять свои функции несоответствующим образом. Все дополнительные предметы должны быть одобрены производителем.
- Проверяйте, чтобы между автокреслом и сидением автомобиля или между автокрес-

лом и дверцей автомобиля не находилось посторонних предметов.

- Проверьте, чтобы сидения автомобиля (складные, откидные или поворотные) были надежно закреплены.
- Проверьте, чтобы не перевозились, особенно на задней полке автомобиля, предметы или багаж, которые не прикреплены или не установлены безопасным образом: в случае аварии или резкого торможения они могут нанести травмы пассажирам.
- Не позволяйте детям играть с компонентами и составными частями автокресла.
- Ни в коем случае не оставляйте ребенка одного в автомобиле - это опасно!
- Не усаживайте в автокресло одновременно несколько детей.
- Убедитесь в том, что все пассажиры автомобиля используют собственные ремни безопасности. Это необходимо для их собственной безопасности, а также во избежание травмирования ребенка в случае дорожно-транспортного происшествия или резкого торможения.
- **ВНИМАНИЕ!** При регулировке автокресла убедитесь, что его подвижные части не касаются ребенка.
- Если в пути требуется отрегулировать автокресло или выполнить другие операции, обязательно остановите автомобиль в безопасном месте и затем выполняйте необходимые действия.
- Периодически проверяйте, чтобы ребенок не расстегнул пряжку ремня безопасности автокресла и не манипулировал его частями.
- Из соображений безопасности необходимо избегать кормления ребенка во время движения, в частности, не давать ему леденцы, мороженое или другие продукты на палочке. В случае аварии или резкого торможения они могут травмировать ребенка.
- Убедитесь, что поясная часть ремня, удерживающего ребенка, правильно ложится на таз и не будет сдавливать живот в случае столкновения.
- Во время продолжительных поездок рекомендуется часто останавливаться: в автокресле ребенок быстро утомляется и нуждается в движении. Рекомендуется

усаживать и вынимать ребенка со стороны тротуара.

- Не удаляйте этикетки и другие опознавательные знаки с автокресла.
- Избегайте длительного нахождения автокресла на солнце: это может привести к обесцвечиванию материалов и тканевых покрытий.
- В первые месяцы после рождения малышам может быть тяжело дышать в положении сидя. Не оставляйте ребенка спать в автомобильном кресле до тех пор, пока он не научится самостоятельно поднимать голову.
- После продолжительного пребывания на солнце следует проверить температуру автокресла и только после этого усаживать ребенка: если части автокресла все еще нагреты, дождитесь их остывания и только потом усаживайте ребенка.
- Использование автокресла может быть опасным для недоношенных детей, родившихся до наступления 37 недели беременности. При нахождении их в автокресле возможны сложности с дыханием. Поэтому, перед выпиской из больницы, обратитесь к своему педиатру или больничному персоналу для оценки состояния вашего ребенка и рекомендации по тому или иному автокреслу.
- Пользователю рекомендуется располагать и устанавливать жесткие части и пластмассовые элементы детского удерживающего устройства таким образом, чтобы при повседневной эксплуатации транспортного средства не могли попасть под передвижное сиденье или в дверь транспортного средства.
- Компания Artsana снимает с себя любую ответственность в случае использования изделия не по назначению и не в соответствии с данными инструкциями.

1. КОМПОНЕНТЫ ИЗДЕЛИЯ
2. ХАРАКТЕРИСТИКИ ИЗДЕЛИЯ
3. ОГРАНИЧЕНИЯ И ТРЕБОВАНИЯ, КАСАЮЩИЕСЯ ИСПОЛЬЗОВАНИЯ ИЗДЕЛИЯ И СИДЕНИЯ АВТОМОБИЛЯ
4. УСТАНОВКА АВТОКРЕСЛА
5. УСТАНОВКА АВТОКРЕСЛА ЛИЦОМ ПРОТИВ ХОДА ДВИЖЕНИЯ (от 45 до 105 см) И УСАЖИВАНИЕ РЕБЕНКА
6. УСТАНОВКА АВТОКРЕСЛА ЛИЦОМ ПО

ХОДУ ДВИЖЕНИЯ (от 76 до 105 см) И УСАЖИВАНИЕ РЕБЁНКА

7. МЯГКИЙ ВКЛАДЫШ
8. РЕГУЛИРОВКА ПОДГОЛОВНИКА И РЕМНЕЙ
9. РЕГУЛИРОВКА НАКЛОНА СИДЕНЬЯ
10. ПОВОРОТ
11. РЕГУЛИРОВКА ЗАМКА АВТОКРЕСЛА
12. СОЛНЦЕЗАЩИТНЫЙ КАПЮШОН
13. УХОД

1. КОМПОНЕНТЫ ИЗДЕЛИЯ

Рис. А

- A. Мягкий эргономичный вкладыш
- B. Плечевые накладки
- C. Ремни автокресла
- D. Пряжка пристегивания/отстегивания ремней
- E. Кнопка регулировки ремней
- F. Регулировочный ремень
- G. Регулировочное кольцо подголовника и ремней
- H. Чехол
- I. Мягкий разделительный ремень между ног
- J. Рычаг наклона автокресла
- K. Рычаг поворота

Рис. В

- L. Система боковой защиты Side Safety System
- M. Крепления Isofix
- N. Кнопки креплений Isofix
- O. Индикатор правильного крепления системы Isofix
- P. Опорная нога
- Q. Ручки регулировки длины опорной ноги
- R. Индикатор правильной установки опорной ножки
- S. Опорная панель

2. ХАРАКТЕРИСТИКИ ИЗДЕЛИЯ

Данное автокресло одобрено для использования в соответствии с регламентом ЕСЕ R129/03 о безопасности перевозки детей ростом от 45 до 105 см (≤ 19 кг).

ВНИМАНИЕ

“i-Size” – это передовая система удерживающих устройств для перевозки детей. Она одобрена в соответствии с Регламентом №

129, для использования в автомобилях с днями, совместимыми с системой “i-Size”, как указано производителем автомобиля в руководстве пользователя. Если сомневаетесь, проконсультируйтесь с производителем систем безопасности для детей или продавцом.

3. ОГРАНИЧЕНИЯ И ТРЕБОВАНИЯ, КАСАЮЩИЕСЯ ИСПОЛЬЗОВАНИЯ ИЗДЕЛИЯ И СИДЕНЬЯ АВТОМОБИЛЯ

ВНИМАНИЕ! Строго придерживайтесь следующих ограничений и требований к использованию автокресла и сиденья автомобиля: в противном случае, безопасность не гарантируется.

Данное автокресло может быть установлено лицом против хода движения или по ходу движения автомобиля.

Данное автокресло может быть установлено лицом против хода движения автомобиля для усаживания ребёнка ростом от 45 до 105 см. Данное автокресло может быть установлено лицом по ходу движения автомобиля для ребёнка ростом начиная от 76 см.

ВАЖНО: Не устанавливайте автокресло по ходу движения для детей возрастом младше 15 месяцев. Компания Chicco рекомендует использовать как можно дольше автокресло, установленное против хода движения.

ВНИМАНИЕ! Отключите подушку безопасности пассажира, когда ребёнок находится на переднем сиденье лицом против хода движения автомобиля

ВНИМАНИЕ! В случае использования автомобилей, которые оснащены задними ремнями безопасности со встроенными подушками безопасности (надувными ремнями), взаимодействие между надувной частью автомобильного ремня и данной системой удержания для детей (автокреслом) может причинить серьёзный вред здоровью или стать причиной смерти ребенка. Во время установки автокресла с системой Isofix ремень безопасности не должен застёгиваться за сиденьем, так как это может вызвать срабатывание надувной части ремня.

Данное автокресло можно использовать на всех автомобильных сиденьях категории

i-Size (проверьте инструкцию по эксплуатации автомобиля) и на сиденьях автомобилей, входящих в “Список совместимых автомобилей”, поставляемый с автокреслом. Сидение автомобиля должно быть установлено по направлению движения. Запрещается использовать данное автокресло на сиденьях, повернутых боковой стороной или против движения автомобиля (Рис. 1).

4. УСТАНОВКА АВТОКРЕСЛА

Автокресло в упаковке расположено для установки против хода движения.

Извлеките опорную ногу (P) из гнезда (Рис. 2). Полностью извлеките оба крепления Isofix (M), нажав кнопку (N) (рис. 3).

Чтобы упростить фиксацию креплений Isofix, можно использовать специальные направляющие (в комплекте), прикрепив их к скобам Isofix автомобиля (рис. 4).

Присоедините оба разъема Isofix (M) к соответствующим креплениям Isofix, расположенным на сиденье автомобиля между спинкой и сиденьем. Рахдастся характерный щелчок будет свидетельствовать о том, что разъемы присоединены, а соответствующие индикаторы (O) станут зелеными (рис. 5). Плотно придвиньте автокресло к спинке автомобильного сиденья (Рис. 6).

ВНИМАНИЕ! Убедитесь, что зацепление произошло правильно с обеих сторон, потянув автокресло на себя. Одновременно проверьте прилегание автокресла к спинке автомобильного сиденья.

Установка автокресла завершается ТОЛЬКО при установке опорной ноги (P).

Установите опорную ногу (P) и отрегулируйте её с помощью специальных регулировочных рычагов (Q) (Рис. 7). Если опорная нога установлена правильно, индикатор (R) становится зелёным (Рис. 8).

ВНИМАНИЕ! Убедитесь в том, что опорная нога всегда опирается на пол автомобиля.

5. УСТАНОВКА АВТОКРЕСЛА ЛИЦОМ ПРОТИВ ХОДА ДВИЖЕНИЯ (от 45 до 105 см) И УСАЖИВАНИЕ РЕБЁНКА

ВНИМАНИЕ! когда автомобиль находится

в движении, разрешены только два положения: по ходу и против хода движения (Рис. 9).

ВНИМАНИЕ! Автокресло для детей в возрасте до 15 месяцев должно быть установлено обязательно лицом против хода движения

ВНИМАНИЕ! Чтобы использовать автокресло, установленное против хода движения, убедитесь, что спинка сиденья автомобиля максимально отклонена назад.

Поверните рычаг поворота (K) и одновременно поверните сиденье автокресла к себе (Рис. 10). данное положение предусмотрено исключительно для того, чтобы упростить усаживание ребёнка в автокресло.

Перед усаживанием ребёнка нажмите на кнопку регулирования ремней (E) и одновременно с этим возьмитесь за два ремня автокресла, находящиеся под накладками, и потяните их на себя, чтобы ослабить (Рис. 11). Расстегните замок (D) ремней автокресла, нажав на красную кнопку (Рис. 12) и усадите ребёнка в автокресло.

ВНИМАНИЕ! Всегда проверяйте, чтобы тело ребёнка плотно прилегало к спинке автокресла, а разделительный ремень между ног (I) был расположен правильно.

Возьмите ремни и соедините два язычка застёжки. (Рис. 13). Вставьте оба язычка в защёлку так, чтобы послышался характерный щелчок (Рис. 14). В целях обеспечения безопасности оба язычка застёжки разработаны таким образом, чтобы предотвратить крепление только одного язычка или их крепление по очереди.

Для того, чтобы выполнить натяжение ремней автокресла, потяните ленту регулировки ремней (F) так, чтобы обеспечить плотное прилегание ремней к телу ребёнка (Рис. 15).

ВНИМАНИЕ! Ремни должны быть хорошо натянуты и плотно прилегать к телу ребёнка, при этом не сдавливая его: так, чтобы на высоте плеч можно было ввести палец между ремнём и плечом ребёнка.

ВНИМАНИЕ! Убедитесь, что ремни не перекручены.

Чтобы установить автокресло против хода движения (Рис.16), поверните его, используя рычаг поворота (K).

ВНИМАНИЕ! МЯГКИЙ ВКЛАДЫШ используется с рождения до 75 см. См. параграф 7. ВКЛАДЫШ.

6. ИСПОЛЬЗОВАНИЕ АВТОКРЕСЛА ПО ХОДУ ДВИЖЕНИЯ (от 76 до 105 см) И УСАЖИВАНИЕ РЕБЁНКА

ВНИМАНИЕ! Установка по ходу движения возможна только после достижения ребёнком возраста 15 месяцев.

Чтобы отрегулировать высоту ремней и подголовника автокресла, см. параграф 8. РЕГУЛИРОВКА ПОДГОЛОВНИКА И РЕМНЕЙ

Поверните рычаг поворота (К) и одновременно поверните сиденье автокресла к себе (Рис. 17). данное положение предусмотрено исключительно для того, чтобы упростить усаживание ребёнка в автокресло.

Перед усаживанием ребёнка нажмите на кнопку регулирования ремней (Е) и одновременно с этим возьмитесь за два ремня автокресла, находящиеся под накладками, и потяните их на себя, чтобы ослабить (Рис. 18). Расстегните замок (D) ремней автокресла, нажав на красную кнопку (Рис. 19) и усадите ребёнка в автокресло.

ВНИМАНИЕ! Всегда проверяйте, чтобы тело ребёнка плотно прилегало к спинке автокресла, а разделительный ремень между ног (I) был расположен правильно.

Возьмите ремни и соедините два язычка застёжки. (Рис. 20). Вставьте оба язычка в защёлку так, чтобы послышался характерный щелчок (Рис. 21). В целях обеспечения безопасности оба язычка застёжки разработаны таким образом, чтобы предотвратить крепление только одного язычка или их крепление по очереди.

Для того, чтобы выполнить натяжение ремней автокресла, потяните ленту регулировки ремней (F) так, чтобы обеспечить плотное прилегание ремней к телу ребёнка (Рис. 22).

ВНИМАНИЕ! Ремни должны быть хорошо натянуты и плотно прилегать к телу ребёнка, при этом не сдавливая его: так, чтобы на высоте плеч можно было ввести палец между ремнём и плечом ребёнка.

ВНИМАНИЕ! Убедитесь, что ремни не перекручены.

Чтобы установить автокресло по ходу движения (Рис.23), поверните его, используя рычаг поворота (К).

ВНИМАНИЕ! МЯГКИЙ ВКЛАДЫШ используется с рождения до 75 см. См. параграф 7. ВКЛАДЫШ.

7. МЯГКАЯ ЭРГОНОМИЧЕСКАЯ ПОДУШКА

Автокресло оснащено подушкой-вкладышем, состоящем из сиденья и подголовника (Рис. 24).

Подушка-вкладыш с подголовником может использоваться с рождения до 75 см.

8. РЕГУЛИРОВКА ПОДГОЛОВНИКА И РЕМНЕЙ

Подголовник и ремни регулируются одновременно по высоте на 9 различных положений при помощи регулировочного кольца подголовника (G)

ВНИМАНИЕ! Для правильной регулировки подголовник должен располагаться так, чтобы ремни выходили из-за спинки на высоте плеч ребёнка (Рис. 25).

Ослабьте ремни автокресла с помощью регулировочной ручки (Е), возьмитесь одновременно за оба ремня автокресла под накладками и потяните их на себя, чтобы ослабить (Рис. 18), затем потяните вверх регулировочное кольцо (G), расположенное над подголовником (Рис. 26) и переместите подголовник на нужную высоту; после этого отпустите кольцо и перемещайте подголовник до тех пор, пока не раздастся щелчок, который подтверждает правильное закрепление.

ВНИМАНИЕ! Ремни должны быть хорошо натянуты и плотно прилегать к телу ребёнка, при этом не сдавливая его: на высоте плеч можно просунуть палец между ремнём и телом ребёнка.

9. РЕГУЛИРОВКА НАКЛОНА СИДЕНЬЯ

Автокресло можно устанавливать в 4 положениях наклона. Для изменения наклона необходимо опустить вниз рукоятку наклона автокресла (J) (Рис. 27). Если автокресло установлено против хода движения, его необходимо отрегулировать в положение максимального наклона (4).

ВНИМАНИЕ! Когда автокресло установлено против хода движения, другие положения использоваться не могут.

При установке автокресла по ходу движения, его можно отрегулировать в 4 положениях наклона.

10. ПОВОРОТ

Автокресло оснащено системой поворота сиденья на 360°, которая активируется нажатием на рычаг (К).

Чтобы облегчить усаживание ребёнка в автокресло, можно использовать промежуточное положение на 90°.

ВНИМАНИЕ! Не используйте промежуточное положение на 90°, когда автомобиль находится в движении.

11. РЕГУЛИРОВКА ЗАМКА АВТОКРЕСЛА

Замок автокресла может регулироваться в два различных положения: А и В.

В момент приобретения замок находится в положении А (Рис.28)

Положение А: Может использоваться всегда; Положение В: Может использоваться для детей ростом более 60 см;

Для перехода из положения А в положение В, необходимо:

Снять мягкий разделительный ремень между ног (I), поднять чехол сиденья и пропустить ремень замка через прорезь (Рис. 29) из положения А в положение В (Рис. 30). После проведения данной операции проверьте, что лента не закручена. Натяните замок несколько раз, чтобы убедиться, что он установлен соответствующим образом. После регулировки установите мягкий разделительный ремень между ног.

Чтобы перейти из положения В в положение А, повторите описанные выше операции в обратном порядке.

12. СОЛНЦЕЗАЩИТНЫЙ КАПЮШОН

Некоторые модели автокресла оснащены сетчатым солнцезащитным капюшоном.

Чтобы установить капюшон, необходимо прикрепить его к подголовнику автокресла с помощью двух кнопок, расположенных в основании каждой дуги (Рис. 31), и затем

пропустить регулировочное кольцо подголовника (G) через петлю внизу капюшона (Рис. 32).

При необходимости использования нужно поднять его за край и выбрать наиболее подходящее положение, чтобы защитить ребёнка от солнечных лучей.

13. УХОД

Очистка и уход должны выполняться только взрослыми.

Очистка чехла:

Чехол автокресла полностью снимается и пригоден для ручной и машинной стирки при температуре 30°C. Указания по стирке приведены на этикетке чехла.



Стирка в стиральной машине при 30°C



Не отбеливать



Не сушить в стиральной машине



Не гладить



Не подвергать химчистке

Запрещается использовать абразивные средства или растворители.

Не сушите чехол в стиральной машине. Дайте ему высохнуть без отжимания.

Чехол является неотъемлемой частью автокресла и элементом безопасности, поэтому его можно заменять другим, только если он утверждён производителем автокресла.

ВНИМАНИЕ! Чтобы не подвергать ребёнка опасности, запрещается использовать автокресло без прилагающегося чехла.

Для снятия тканевой обивки действовать следующим образом:

Подголовник:

Снимите подголовник (Рис. 33), а затем и карман с клапана, расположенного в его нижней части (Рис. 34)

Сиденье:

Отстегните кнопки центрального клапана (Рис. 35), удалите кнопки, расположенные возле рычага наклона (Рис. 36), а затем

стяните ткань с корпуса (Рис. 37). Вытяните плечевые ремни, сняв их с металлического крючка (Рис. 38), и разделительный ремень между ног.

Для надевания обивки на автокресло выполните описанные выше операции в обратном порядке.

ОЧИСТКА ПЛАСТМАССОВЫХ ИЛИ МЕТАЛЛИЧЕСКИХ ЧАСТЕЙ

Для чистки пластмассовых или металлических окрашенных частей используйте только влажную ткань. Ни в коем случае не используйте абразивные моющие средства или растворители. Запрещается смазывать подвижные части автокресла.

ПРОВЕРКА ЦЕЛОСТНОСТИ КОМПОНЕНТОВ

Рекомендуется регулярно проверять целостность и износ приведенных ниже компонентов:

Чехол: проверьте, чтобы набивка или её части не выступали наружу. Проверьте целостность швов.

ремни: проверьте целостность текстуры, убедитесь в отсутствии явного истончения регулировочной ленты, разделительного ремня для ног, плечевых ремней и в зоне регулировочной пластины ремней.

пластмассовые части: проверьте износ всех пластиковых частей, они не должны иметь явных следов повреждения или обесцвечивания.

ВНИМАНИЕ! Деформированное или сильно изношенное автокресло подлежит замене, поскольку: оно может утратить исходные свойства безопасности.

ХРАНЕНИЕ ИЗДЕЛИЯ

Если изделие не установлено в автомобиле, рекомендуется хранить его в сухом прохладном месте, защищенном от пыли, влажности и прямых солнечных лучей.

УТИЛИЗАЦИЯ ИЗДЕЛИЯ

По окончании срока службы, предусмотренного для автокресла, прекратите его использование и отправьте на утилизацию.

В целях охраны окружающей среды разделите различные типы отходов, согласно законодательству вашей страны.

ГАРАНТИЯ

Производитель гарантирует отсутствие дефектов соответствия при нормальных условиях использования, согласно указаниям инструкции по эксплуатации. Гарантия не будет действительна в случае ущерба, обусловленного несоответствующим использованием, изнашиванием или непредвиденными обстоятельствами. Гарантийный срок устанавливается государственными стандартами страны приобретения (ГОСТ), если таковые имеются.

BR SEAT2FIT (45-105 cm)

INSTRUÇÕES DE USO IMPORTANTÍSSIMO! LEIA IMEDIATAMENTE

ATENÇÃO! ANTES DO USO, REMOVA E ELIMINE EVENTUAIS SACOS PLÁSTICOS E TODOS OS ELEMENTOS QUE FAZEM PARTE DA EMBALAGEM DO PRODUTO OU MANTENHA-OS FORA DO ALCANCE DAS CRIANÇAS. RECOMENDAMOS EFETUAR O DESCARTE DESTES ELEMENTOS ATRAVÉS DE COLETA SELETIVA, CONFORME AS LEIS EM VIGOR.

ADVERTÊNCIAS:

- Esta Cadeira para auto está homologada nos termos do Regulamento ECE R129/03 para o transporte de crianças com altura compreendida entre 45 cm e 105 cm.
- Os procedimentos de regulação da Cadeira para auto devem ser feitos exclusivamente por um adulto.
- Cada país prevê leis e regulamentos diferentes em matéria de segurança para o transporte de crianças no automóvel. Por este motivo, recomendamos entrar em contato com as autoridades locais para obter mais informações.
- Não permita que alguém utilize o produto sem ter lido as instruções.
- O risco de lesões graves à criança, não somente em caso de acidente mas também em outras circunstâncias (freadas bruscas, etc.), aumenta se as indicações apresentadas neste manual não forem seguidas de modo responsável.
- O produto é destinado exclusivamente para ser utilizado como uma cadeirinha para automóveis e não para ser utilizada em casa.
- Nenhuma cadeirinha pode garantir a total segurança da criança em caso de acidente, mas a utilização deste produto reduz o risco de ferimentos graves ou de morte da criança.
- Use sempre a cadeirinha para automóvel corretamente instalada, mesmo para viagens curtas. Caso contrário, a segurança da criança será colocada em risco. Especialmente, verifique se não há folga nos cintos de segurança da cadeirinha e se não estão torcidos ou colo-

cados em posição incorreta.

- Após um acidente, mesmo leve, a cadeirinha deve ser substituída, pois pode ter sofrido danos que nem sempre são perceptíveis a olho nu.
- Não utilize cadeirinhas de segunda mão, pois: podem ter sofrido danos estruturais invisíveis a olho nu mas que comprometem a segurança do produto.
- NÃO use o produto por mais de 7 anos. Após esse período, as alterações dos materiais (por exemplo, devido à exposição à luz do sol) podem reduzir ou comprometer a eficácia do produto.
- Não utilize uma cadeirinha danificada, deformada, excessivamente desgastada ou com peças em falta: ela deve ser substituída porque pode ter perdido as características originais de segurança.
- Nunca modifique ou acrescente peças ao produto sem autorização do fabricante. Não instale acessórios, peças de substituição e componentes não fornecidos e aprovados pelo fabricante para o uso com a cadeirinha.
- Não utilize nenhum material, como almofadas ou cobertas, entre a cadeirinha e o banco do carro ou a criança e a cadeirinha para aumentá-las: em caso de acidente, a Cadeira auto pode não funcionar corretamente.
- Certifique-se de que não haja nenhum objeto entre a cadeirinha e o banco e entre a cadeirinha e a porta.
- Verifique se os bancos do carro (dobráveis, rebatíveis ou giratórios) estão bem fixados.
- Certifique-se de que não são transportados no banco traseiro do carro objetos ou bagagens que não estejam presos ou colocados de forma segura: em caso de acidente ou frenagem brusca podem ferir os passageiros.
- Não deixe outras crianças brincarem com os componentes da cadeirinha.
- Nunca deixe a criança sozinha no carro, pode ser perigoso!
- Esta cadeirinha deve ser utilizada somente para o número de crianças para o qual foi projetada.
- Certifique-se de que todos os passageiros do automóvel estejam utilizando seu cinto de segurança, tanto para sua própria segurança quanto para que não possam ferir a criança em caso de acidentes ou de freadas bruscas

durante o trajeto.

- **ATENÇÃO!** Ao regular a cadeirinha, certifique-se de que suas partes móveis não entrem em contato com o corpo da criança
- Se o carro estiver em movimento, pare em um local seguro antes de realizar qualquer operação de ajuste da cadeirinha ou de acomodação da criança.
- A criança deve ser controlada periodicamente para que não abra a fivela do cinto de segurança da cadeirinha e não brinque com as suas peças.
- Durante a viagem, evite dar à criança alimentos como pirulitos, picolés ou outros alimentos com pauzinho. Podem ferir a criança em caso de acidente ou freada brusca.
- Verifique se as partes abdominais do cinto, que retem a criança, estão apoiadas corretamente na pélvis para que fique contida e não pressione o abdômen em caso de impacto.
- Em caso de viagens longas, é aconselhável realizar paradas frequentes: a criança cansa facilmente na cadeirinha e tem necessidade de se mover. Faça a criança entrar e sair do veículo pelo lado da calçada.
- Não elimine as etiquetas e as marcas do produto.
- Evite a exposição prolongada da cadeirinha ao sol: pode provocar alteração da cor dos materiais e tecidos.
- Nos primeiros meses após o nascimento, os bebês podem ter dificuldade para respirar na posição sentada. Evite deixar os bebês dormirem na cadeirinha até que consigam levantar a cabeça sozinhos.
- Se o carro ficou parado no sol, antes de acomodar a criança na cadeirinha verifique se as peças estão quentes: neste caso, espere até que esfriem antes de sentar a criança, para que não possa se queimar.
- Os recém-nascidos prematuros com menos de 37 semanas de gestação podem correr risco na cadeirinha. Estes recém-nascidos podem ter dificuldades respiratórias enquanto estiverem sentados na cadeirinha. É aconselhável entrar em contato com o médico responsável ou a equipe hospitalar para avaliar as condições específicas da criança e recomendar a cadeirinha mais adequada antes de sair da maternidade.

- A sociedade Artsana exime-se de qualquer responsabilidade pelo uso impróprio do produto e pelo uso não conforme a estas instruções.

1. COMPONENTES
2. CARACTERÍSTICAS DO PRODUTO
3. RESTRIÇÕES E CONDIÇÕES DE USO RELATIVAS AO PRODUTO E AO BANCO DO AUTOMÓVEL
4. INSTALAÇÃO DA CADEIRINHA
5. USO DA CADEIRA PARA AUTO NO SENTIDO INVERSO À MARCHA (de 45 a 105 cm) E COLOCAÇÃO DA CRIANÇA
6. USO DA CADEIRA PARA AUTO NO SENTIDO DA MARCHA (de 76 cm a 105 cm) E COLOCAÇÃO DA CRIANÇA
7. REDUTOR
8. REGULAGEM DO APOIO PARA CABEÇA E DOS CINTOS DE SEGURANÇA
9. REGULAGEM DA INCLINAÇÃO DO ASSENTO
10. ROTAÇÃO
11. REGULAGEM DO FECHO DA CADEIRA PARA AUTO
12. CAPOTA PARA-SOL
13. MANUTENÇÃO

1. COMPONENTES

Fig. A

- A. Redutor
- B. Tiras dos ombros
- C. Cintos de segurança
- D. Fivela de fechamento/abertura dos cintos
- E. Botão de regulagem dos cintos
- F. Tira de regulagem dos cintos
- G. Anel de regulagem do apoio para cabeça
- H. Forro
- I. Entrepernas acolchoado
- J. Alavanca de reclinção da cadeirinha
- K. Compartilhamento de rotação

Fig. B

- L. Side Safety System
- M. Conexões Isofix
- N. Botões das conexões Isofix
- O. Indicador de bloqueio do sistema Isofix
- P. Perna de apoio
- Q. Botões de regulagem da altura da perna de apoio

R. Indicador de instalação correta da perna de suporte

S. Barra de encosto

2. CARACTERÍSTICAS DO PRODUTO

Esta Cadeira para auto está homologada nos termos do Regulamento ECE R129/03 para o transporte de crianças com altura compreendida entre 45 cm e 105 cm (≤ 19 kg).

ADVERTÊNCIA

Este é um sistema avançado de retenção para crianças “i-Size”. Está homologado nos termos do Regulamento Nº 129, para uso em bancos de veículos automóveis “compatíveis com os sistemas i-Size”, como indicado pelo fabricante do veículo no respectivo Manual. Em caso de dúvidas, consulte o fabricante do sistema de retenção para crianças ou o seu revendedor.

3. RESTRIÇÕES E CONDIÇÕES DE USO RELATIVAS AO PRODUTO E AO BANCO DO AUTOMÓVEL

ATENÇÃO! Respeite rigorosamente as seguintes limitações e requisitos de uso relacionadas ao produto e ao banco do automóvel: caso contrário, a segurança não será garantida. Esta cadeirinha pode ser instalada no sentido contrário ou a favor da direção de marcha do veículo.

A Cadeira para auto pode ser instalada no sentido inverso à marcha quando a altura da criança é compreendida entre 45 cm e 105 cm. A Cadeira para auto pode ser instalada no sentido da marcha a partir de 76 cm.

IMPORTANTE ! Não instale a cadeira para auto no sentido da marcha enquanto a criança não tiver 15 meses. A Chicco aconselha a manter a cadeira para auto no sentido inverso à marcha durante o maior período de tempo possível.

ATENÇÃO! Desative o airbag do passageiro quando a criança estiver no banco da frente no sentido contrário à direção de marcha.

ATENÇÃO! Em caso de utilização em veículos equipados com cintos de segurança traseiros com airbag integrados (cintos de segurança infláveis), a interação entre a secção inflável do cinto do veículo e este sistema de reten-

ção para crianças pode provocar lesões graves ou morte. Durante a instalação com o sistema Isofix, o cinto de segurança não deve ser preso atrás da Cadeirinha porque ativa a parte inflável do cinto.

A Cadeira para auto pode ser usada em todos os bancos de automóveis homologados com a norma i-Size (verifique o manual de instruções do veículo) e nos bancos dos automóveis pertencentes à “Lista de compatibilidade dos veículos” fornecida com a Cadeira para auto. O banco do automóvel deve estar virado para frente. Nunca instale esta Cadeira para auto em bancos virados lateralmente ou posicionados no sentido inverso à marcha (Fig. 1)

4. INSTALAÇÃO DA CADEIRINHA

Na embalagem, a Cadeira para auto está posicionada para uso no sentido inverso à marcha. Extraia a perna de apoio (P) do respectivo encaixe (Fig. 2).

Retire completamente ambos os conectores Isofix (M) pressionando os botões (N) (Fig. 3). Para facilitar o bloqueio dos conectores Isofix, é possível usar as guias específicas fornecidas, prendendo-as nos ganchos Isofix do automóvel (Fig. 4).

Prenda ambos os conectores Isofix (M) aos respectivos engates Isofix localizados no banco do carro, entre o encosto e o assento, um clique característico sinalizará que os conectores foram fixados e os respectivos indicadores (O) tornam-se verdes (Fig. 5). Empurre com força a Cadeirinha contra o encosto do carro (Fig. 6).

ATENÇÃO! Puxe a cadeirinha para verificar se o encaixe foi feito corretamente em ambos os lados. Ao mesmo tempo, verifique a perfeita união entre a cadeirinha e o encosto do carro. A instalação da Cadeira para auto SÓ fica concluída depois de fixar a perna de apoio (P). Coloque a perna de apoio (P) e regule-a através dos botões de regulação (Q) específicos (Fig. 7). Quando a perna de apoio está devidamente instalada, o indicador (R) fica verde (Fig. 8).

ATENÇÃO! Certifique-se que a perna de apoio está sempre em contato com o piso do veículo.

5. USO DA CADEIRA PARA AUTO NO SENTIDO INVERSO À MARCHA (de 45 a 105 cm) E COLOCAÇÃO DA CRIANÇA

ATENÇÃO! as únicas posições permitidas com o carro em movimento são as posições contra e a favor da direção de marcha (Fig. 9).

ATENÇÃO! A instalação no sentido inverso à marcha é obrigatória até que a criança tenha 15 meses.

ATENÇÃO! Para poder usar a Cadeira para auto no sentido inverso à marcha, certifique-se que o assento está na posição máxima reclinada.

Pressione a patilha de rotação (K) e, simultaneamente, gire o assento da Cadeira para auto em sua direção (Fig. 10); esta posição foi pensada exclusivamente para facilitar a colocação da criança na Cadeira para auto.

Antes de colocar a criança na Cadeira para auto, pressione o botão de regulagem do cinto (E) e simultaneamente, segure as duas correias da Cadeira para auto por baixo dos protetores dos ombros e puxe-as para você, para folgá-las (Fig. 11).

Desprenda o fecho (D) das correias da Cadeira para auto pressionando o botão vermelho (Fig. 12) e coloque a criança na cadeira.

ATENÇÃO! Certifique-se sempre que a criança está sentada com o corpo bem apoiado no encosto da Cadeira para auto e com a correia separadora de pernas (I) posicionada corretamente.

Pegue nas correias e una as duas linguetas do fecho. (fig. 13). Empurre com força as duas linguetas unidas entre si, dentro do fecho, até ouvir um "clique" (Fig. 14). Para garantir a segurança, as duas linguetas do fecho foram projetadas de forma que não seja possível encaixar uma só ou uma de cada vez.

Para esticar as correias da Cadeira para auto, puxe a correia de regulagem (F) até estas aderirem bem ao corpo da criança (Fig. 15).

ATENÇÃO! Os cintos devem estar bem tensos e aderentes à criança, mas não exageradamente: na altura dos ombros deve ser possível enfiar um dedo entre o cinto e a criança.

ATENÇÃO! Certifique-se de que os cintos não estejam enrolados.

Gire a Cadeira para auto pressionando a pati-

lha de rotação (K) para posicioná-la no sentido inverso à marcha (Fig.16)

ATENÇÃO! o REDUTOR deve ser usado desde o nascimento até aos 75 cm. Consulte o parágrafo 7. REDUTOR.

6. USO DA CADEIRA PARA AUTO NO SENTIDO DA MARCHA (de 76 cm a 105 cm) E COLOCAÇÃO DA CRIANÇA

ATENÇÃO! A instalação no sentido da marcha só é possível depois de a criança fazer 15 meses.

Para regular a altura das correias e o apoio para cabeça da Cadeira para auto, consulte o parágrafo 8. REGULAGEM DO APOIO PARA CABEÇA E DAS CORREIAS.

Pressione a patilha de rotação (K) e, simultaneamente, gire o assento da Cadeira para auto em sua direção (Fig. 17); esta posição foi pensada exclusivamente para facilitar a colocação da criança na Cadeira para auto.

Antes de colocar a criança na Cadeira para auto, pressione o botão de regulagem do cinto (E) e simultaneamente, segure as duas correias da Cadeira para auto por baixo dos protetores dos ombros e puxe-as para você, para folgá-las (Fig. 18).

Desprenda o fecho (D) das correias da Cadeira para auto pressionando o botão vermelho (Fig. 19) e coloque a criança na cadeira.

ATENÇÃO! Certifique-se sempre que a criança está sentada com o corpo bem apoiado no encosto da Cadeira para auto e com a correia separadora de pernas (I) posicionada corretamente.

Pegue nas correias e una as duas linguetas do fecho. (Fig. 20). Empurre com força as duas linguetas unidas entre si, dentro do fecho, até ouvir um "clique" (Fig. 21). Para garantir a segurança, as duas linguetas do fecho foram projetadas de forma que não seja possível encaixar uma só ou uma de cada vez.

Para esticar as correias da Cadeira para auto, puxe a correia de regulagem (F) até estas aderirem bem ao corpo da criança (Fig. 22).

ATENÇÃO! Os cintos devem estar bem tensos e aderentes à criança, mas não exageradamente: na altura dos ombros deve ser possível enfiar um dedo entre o cinto e a criança.

ATENÇÃO! Certifique-se de que os cintos não estejam enrolados.

Gire a Cadeira para auto pressionando a patilha de rotação (K) para posicioná-la no sentido da marcha (Fig.23).

ATENÇÃO! o REDUTOR deve ser usado desde o nascimento até aos 75 cm. Consulte o parágrafo 7. REDUTOR.

7. REDUTOR

A Cadeira para auto está equipada com uma almofada redutora composta por assento e apoio para cabeça (Fig. 24).

A almofada redutora juntamente com o apoio para cabeça deve ser usada desde o nascimento até aos 75 cm.

8. REGULAGEM DO APOIO PARA CABEÇA E DOS CINTOS DE SEGURANÇA

A altura do apoio para cabeça e das correias dos ombros pode ser regulada simultaneamente em 9 posições diferentes, através do anel de regulagem do apoio para cabeça (G).

ATENÇÃO! Para a regulagem correta, o apoio para cabeça deve estar posicionado de forma que os cintos saiam do encosto na altura do ombro da criança (Fig. 25).

Afrouxe as correias da Cadeira para auto através do botão de regulagem (E) e, simultaneamente, segure nas duas correias da Cadeira para auto por baixo dos protetores dos ombros e puxe-as para você, para folgá-las (Fig. 18). Em seguida, puxe para cima o anel de regulagem (G) existente sobre o apoio para cabeça (Fig. 26) e mova o apoio para cabeça até obter a posição pretendida; solte o botão e empurre o apoio para cabeça até ouvir um clique que confirme que ficou bem bloqueado.

ATENÇÃO! Os cintos devem estar bem tensos e aderentes à criança, mas não exageradamente: na altura dos ombros deve ser possível enfiar um dedo entre o cinto e o ombro da criança.

9. REGULAGEM DA INCLINAÇÃO DO ASSENTO

A cadeirinha pode ser reclinada em 4 posições. Para mudar a inclinação é necessário puxar a alavanca de reclinção da cadeirinha (J) (Fig. 27). Quando a cadeira auto estiver instalada no

sentido inverso ao da marcha, deve ser regulada para a posição reclinada máxima (4).

ATENÇÃO! Quando estiver instalada no sentido inverso à marcha, as outras posições não podem ser usadas.

Quando a cadeira auto estiver instalada no sentido da marcha, pode ser regulada nas 4 posições previstas.

10. ROTAÇÃO

A Cadeira para auto está equipada com um sistema de rotação do assento a 360° que é ativado pressionando a patilha (K).

Para facilitar a colocação da criança na Cadeira para auto, é possível usar a posição intermediária a 90°.

ATENÇÃO! Não use a posição intermediária a 90° quando o veículo estiver em movimento.

11. REGULAGEM DO FECHO DA CADEIRA PARA AUTO

O fecho da cadeira para auto pode ser regulado em duas posições diferentes: A e B.

No momento da aquisição, o fecho está na posição A (Fig. 28)

Posição A: Pode ser sempre usada;

Posição B: Pode ser usada para as crianças maiores com altura superior a 60 cm;

Para passar da posição A à posição B, é necessário:

Retire a correia separadora de pernas acolchoada (I), levante o revestimento têxtil do assento e passe a correia do fecho pela abertura (Fig. 29) da posição A à posição B (Fig. 30). Após esta operação, certifique-se que a fita não está enrolada. Puxe o fecho várias vezes para garantir que está corretamente inserido. Após a regulagem, coloque novamente o revestimento do assento e reposicione a correia separadora de pernas acolchoada.

Para passar da posição B à posição A, repita as operações acima descritas pela ordem inversa.

12. CAPOTA TAPA-SOL

A capota para-sol de rede é fornecida com algumas versões da cadeirinha.

Para instalar a capota basta fixá-la ao apoio para cabeça da cadeira usando os dois botões localizados na base de cada arco (Fig. 31) e, em

seguida, passar o anel de regulação do apoio para cabeça (G) através da fenda localizada na base da capota (Fig. 32).

Para usá-la, basta puxar sua extremidade e escolher a posição mais adequada para proteger a criança dos raios do sol.

13. MANUTENÇÃO

As operações de limpeza e manutenção devem ser feitas exclusivamente por um adulto.

Limpeza do forro:

O forro da cadeira é completamente removível e pode ser lavado à mão ou na máquina de lavar a 30°C. Para a lavagem, siga as instruções indicadas na etiqueta do revestimento.



Lavagem na máquina de lavar a 30°C



Não utilize alvejante



Não seque na secadora



Não passe a ferro



Não lave a seco

Nunca use detergentes abrasivos ou solventes. Não centrifugue o forro, deixe enxugar sem torcer.

O forro pode ser substituído exclusivamente por um outro aprovado pelo fabricante, pois é considerado parte integrante da cadeirinha e elemento de segurança.

ATENÇÃO! • A cadeira nunca deve ser utilizada sem o forro para não comprometer a segurança da criança.

Para remover o tecido proceda como indicado a seguir:

Apoio para cabeça:

Retire o apoio para cabeça (Fig. 33) e também o bolso da aba situada em sua parte inferior (Fig. 34)

Assento:

Desprenda as botões de pressão da aba central (Fig. 35) e os botões de pressão situados junto à patilha de reclinção (Fig. 36) para, em seguida, retirar o revestimento têxtil do casco (Fig. 37). Remova os protetores dos ombros

retirando-os do gancho metálico (Fig. 38) e a correia separadora de pernas.

Para recolocar o revestimento na Cadeira para auto, repita as operações acima descritas pela ordem inversa.

LIMPEZA DAS PEÇAS DE PLÁSTICO E DE METAL

Para a limpeza das peças de plástico ou de metal pintado, utilize apenas um pano úmido. Nunca utilize detergentes abrasivos ou solventes. As peças móveis da cadeirinha não devem ser lubrificadas por motivo algum.

CONTROLE DA INTEGRIDADE DOS COMPONENTES

É recomendável verificar regularmente a integridade e o estado de desgaste dos seguintes componentes:

Forro: verifique se o estofamento não está saindo ou se há alguma parte solta dele. Verifique o estado das costuras, pois devem estar sempre intactas.

cintos: verifique se há um enfraquecimento anormal da trama têxtil com evidente redução do ajuste de espessura correspondente à correia de regulação, entrepernas, correias dos ombros e área da placa de regulação das correias.

plásticos: verifique o estado de desgaste de todas as peças de plástico, pois elas não devem apresentar sinais evidentes de danos ou de perda da cor.

ATENÇÃO! Se a cadeirinha estiver deformada ou muito desgastada, deverá ser substituída: pode ter perdido as características originais de segurança.

CONSERVAÇÃO DO PRODUTO

Quando não instalada no carro, recomenda-se manter a Cadeirinha em local seco, longe de fontes de calor e protegida da poeira, umidade e luz solar direta.

DESCARTE DO PRODUTO

Quando a cadeirinha não cumprir com as condições originais de segurança, interrompa seu uso e descarte-a. Por razões ambientais, separe o tipos diferentes de resíduos conforme previsto pelas leis em vigor no seu país.

GARANTIA

O produto tem garantia contra qualquer defeito de conformidade em condições normais de uso, de acordo com o disposto nas instruções de uso. Portanto, a garantia não é aplicada em caso de danos provocados por uso impróprio, desgaste ou acidente. Em relação ao prazo de validade da garantia sobre defeitos de conformidade, consulte as disposições específicas das normas nacionais aplicáveis no país de aquisição, se existentes.

SV SEAT2FIT (45-105 cm)

BRUKSANVISNING MYCKET VIKTIGT! SKA LÄSAS OMGÅENDE

OBS! FÖRE ANVÄNDNING SKA DU TA AV OCH SLÄNGA EVENTUELLA PLASTPÅSAR OCH ALLA ANDRA DELAR AV FÖRPACKNINGSMATERIALET, ELLER FÖRVARA UTOM RÄCKHÅLL FÖR BARN. NÄR DESSA DELAR SLÄNGS SKA DE AVFALLS-SORTERAS I ENLIGHET MED GÄLLANDE LAGAR.

OBS!

- Denna bilbarnstol är typgodkänd enligt standard ECE R129/03 för transport av barn som är mellan 45 och 105 cm långa.
- Justering av bilbarnstolen får bara göras av vuxna personer.
- Varje land förutser olika lagar och föreskrifter beträffande säkerheten vid transport av barn i bil. Därför råder vi dig att kontakta de lokala myndigheterna för mer ingående information.
- Se till att ingen använder produkten utan att först ha läst instruktionerna.
- Det finns ökad risk för allvarliga skador på barnet, inte bara vid olycka utan även vid andra situationer (t.ex. plötslig bromsning osv.), om anvisningarna som ges i den här bruksanvisningen inte följs noga.
- Produkten är bara avsedd att användas som bilbarnstol och inte i hemmet.
- Ingen bilbarnstol kan garantera total säkerhet för barnet i händelse av olycka, men vid användning av denna produkt minskar risken för allvarliga skador eller dödsolycka.
- Använd alltid bilbarnstolen korrekt monterad, även vid korta körsträckor. Annars sätts barnets säkerhet på spel. Kontrollera särskilt att bältet är ordentligt sträckt, att det inte har snott sig och att läget är korrekt.
- Till följd av en olycka, även en lindrig sådan, måste bilbarnstolen bytas ut eftersom den kan ha tillfogats skador som inte alltid är synliga för blotta ögat.
- Använd inte begagnade bilbarnstolar. Strukturen kan ha fått skador utan att det syns för blotta ögat, men som äventyrar produktens

säkerhet.

- Använd INTE produkten i mer än 7 år. Efter denna period kan materialförändringar (till exempel på grund av exponering av solljus) minska eller äventyra produktens effektivitet.
- Använd inte bilbarnstolen om den är skadad, deformerad, starkt sliten eller om någon del saknas, eftersom den kan ha förlorat dess ursprungliga skyddsegenskaper.
- Gör inga ändringar eller tillägg på produkten utan tillverkarens godkännande. Montera endast de tillbehör, reservdelar eller komponenter som levereras och godkänts av bilbarnstolens tillverkare.
- Använd inte någonting, till exempel kuddar eller täcken, för att höja bilbarnstolen från fordonets bilsäte eller för att höja upp barnet från bilbarnstolen: I händelse av olycka kanske bilbarnstolen inte fungerar korrekt.
- Kontrollera att det inte finns några föremål mellan bilbarnstolen och bilsätet eller mellan bilbarnstolen och bildörren.
- Kontrollera att fordonets säten (vikbara, fällbara eller vridbara) är ordentligt fastsatta.
- Kontrollera att det inte finns föremål eller bagage som inte är fastspänt eller placerat på ett säkert sätt, i synnerhet på hatthyllan bakom baksätet inuti fordonet: i händelse av olycka eller plötslig inbromsning kan passagerarna skadas.
- Låt inte andra barn leka med bilbarnstolens tillbehör och delar.
- Lämna inte barnet ensamt i bilen. Det kan vara farligt!
- Transportera inte mer än ett barn åt gången i bilbarnstolen.
- Kontrollera att alla passagerare i bilen spänner fast säkerhetsbältet, dels för deras egen säkerhet, men även för att de vid en krock eller en häftig inbromsning annars kan skada barnet.
- **OBS!** När du justerar bilbarnstolen ska du försäkra dig om att de rörliga delarna inte kommer i kontakt med barnets kropp.
- Stanna bilen på säker plats innan du utför justeringar på bilbarnstolen eller rättar till barnet i den under färden.
- Kontrollera regelbundet under transporten att barnet inte öppnar låsspännet på bilbarnstolens säkerhetsbälte och inte pillar på delar av det.
- Ge inte mat till barnet under färden, särskilt

inte godisklubbor, glasspinnar eller annat ätbart på pinne. Vid olyckor eller häftiga inbromsningar kan barnet annars skadas.

- Kontrollera att bältets midjedelar som håller fast barnet ligger korrekt på höften så att det hålls kvar och inte trycker mot magen i händelse av krock.
- Gör ofta uppehåll under längre resor: barnet som sitter i bilbarnstolen blir lätt trött och behöver få röra på sig. Vi råder till att låta barnet stiga på och av på trottoarsidan.
- Ta inte bort etiketter och märken från produkten.
- Undvik att göra längre uppehåll på soliga platser med bilbarnstolen: Det kan orsaka färgförändring i material och tyg.
- Under de första månaderna efter födseln kan barn ha svårt att andas när de sitter. Låt inte barn sova i bilbarnstolen förrän de klarar av att hålla huvudet upprätt med egen kraft.
- Om bilen har stått stilla i solen ska man kontrollera att inga delar har överhettats innan barnet placeras i den. Låt den i så fall svalna innan du sätter ned barnet, för att undvika brännskador.
- Det kan vara farligt för nyfödda barn som fötts efter mindre än 37 veckors graviditet att sitta i bilbarnstol. Dessa spädbarn kan få andnings-svårigheter medan de sitter i bilbarnstolen. Vi rekommenderar därför att ni vänder er till er läkare eller personalen på sjukhuset för att värdera risken för barnet och få rekommendation av rätt sorts bilbarnstol innan sjukhuset lämnas.
- Företaget Artsana avsäger sig allt ansvar för en oriktig användning av produkten och för vilken som helst användning som avviker från dessa instruktioner.

1. DELAR

2. PRODUKTENS EGENSKAPER

3. ANVÄNDNINGSBEGRENSNINGAR OCH KRAV GÄLLANDE PRODUKTEN OCH BILSÄTET

4. INSTALLATION AV BILBARNSTOLEN

5. ANVÄNDA BILBARNSTOLEN BAKÅTVÄND (från 45 till 105 cm) OCH LÄGGA NED BARNET

6. ANVÄNDA BILBARNSTOLEN FRAMÅTVÄND (från 76 cm till 105 cm) OCH LÄGGA NED BARNET

7. SITTLÄGG

8. JUSTERING AV HUVUDSTÖD OCH SÄKERHETSÄLTEN

9. JUSTERING AV SITSSENS LUTNING

10. ROTATION

11. JUSTERA SPÄNNET PÅ BILBARNSTOLEN

12. SOLSKYDD

13. SKÖTSEL

1. DELAR

Fig. A

A. Sittinlägg

B. Axelskydd

C. Bilbarnstolens säkerhetsbälte

D. Spänne för att låsa/öppna säkerhetsbältet

E. Knapp för bältesjustering

F. Band för bältesjustering

G. Justeringsring till huvudstödet

H. Klädsel

I. Vadderat grenbälte

J. Spak för att luta bilbarnstolen

K. Rotationsspak

Fig. B

L. Side Safety System

M. Isofix-kopplingar

N. Isofix-kopplingarnas knappar

O. Indikering för korrekt fastspänt Isofix-system

P. Stödben (Support Leg)

Q. Knappar för att justera höjden på stödbenet

R. Indikering för korrekt montering av stödbenet

S. Rebound bar

2. PRODUKTENS EGENSKAPER

Denna bilbarnstol är typgodkänd enligt standard ECE R129/03 för transport av barn som är mellan 45 och 105 cm långa (≤ 19 kg).

VARNING

Detta är ett avancerat fasthållningssystem för barn "i-Size". Det är typgodkänt enligt regelverk nr 129 för användning i fordon på säten som är "kompatibla med system i-Size", vilket anges av fordonets tillverkare i fordonshandboken. Vid osäkerhet, rådgör antingen med bilbarnstolens tillverkare eller återförsäljaren.

3. ANVÄNDNINGSBEGRENSNINGAR OCH KRAV GÄLLANDE PRODUKTEN OCH BILSÄTET

OBS! Observera noga följande användningsbegränsningar och krav gällande produkten och bilsätet. I annat fall garanteras inte produktens säkerhet.

Denna bilbarnstol kan installeras bakåtvänd eller framåtvänd.

Bilbarnstolen kan installeras bakåtvänd om barnet är mellan 45 cm och 105 cm lång. Bilbarnstolen kan installeras framåtvänd från och med 76 cm.

VIKTIGT! Installera inte bilbarnstolen framåtvänd förrän barnet är minst 15 månader gammalt. Chicco rekommenderar att använda bilbarnstolen installerad bakåtvänd så länge som möjligt.

OBS! Avaktivera passagerarens krockkudde när barnet sitter bakåtvänt i framsätet.

OBS! Vid användning i bilar som har bakre säkerhetsbälten med inbyggda krockkuddar (upplåsbära säkerhetsbälten) kan kombinationen av bilbällets upplåsbära del och detta fasthållningssystem för barn orsaka allvarliga eller livshotande skador. Vid installation med Isofix-systemet får inte säkerhetsbältet spännas fast bakom bilbarnstolen eftersom den då berörs av den upplåsbära delen av bältet. Bilbarnstolen kan användas på alla bilsäten som är typgodkända i-Size (kontrollera fordonets instruktionsbok) och på alla bilsäten som ingår i "Lista över kompatibla fordon" som medföljer bilbarnstolen.

Bilsätet vara vänt i färdriktningen. Använd aldrig denna bilbarnstol på säten som är vända sidledes eller bakåt (Fig. 1).

4. INSTALLATION AV BILBARNSTOLEN

I emballaget är bilbarnstolen placerad för att användas bakåtvänd.

Ta ut stödbenet (P) från dess säte (Fig. 2).

Ta ut båda Isofix-kopplingarna (M) helt genom att trycka på knapparna (N) (Fig. 3).

För att underlätta fastspänning av Isofix-kopplingarna kan du använda de medföljande ledarna genom att koppla fast dem på bilens Isofix-fästen (Fig. 4).

Spänn fast båda Isofix-kopplingarna (M) i motsvarande Isofix-fästen som finns på bilsätet mellan ryggstödet och sitsen. Ett typiskt klickljud informerar om att kopplingarna är fast-

spända och respektive indikeringar (O) visar grönt (Fig. 5). Tryck bilbarnstolen med kraft mot bilens ryggstöd (Fig. 6).

OBS! Försäkra dig om att de är korrekt fastkopplade på båda sidorna genom att dra bilbarnstolen mot dig. Kontrollera samtidigt att bilbarnstolen sitter tätt mot fordonets ryggstöd.

Installation av bilbarnstolen är INTE fullbordad förrän stödbenet (P) har monterats.

Sätt stödbenet (P) på plats och justera det med hjälp av de avsedda justeringsknapparna (Q) (Fig. 7). När stödbenet är korrekt monterat blir indikeringen (R) grön (Fig. 8).

OBS! Försäkra dig om att stödbenet alltid är i kontakt med fordonets golv.

5. ANVÄNDA BILBARNSTOLEN BAKÅTVÄND (FRÅN 45 TILL 105 CM) OCH LÄGGA NED BARNET

OBS! De enda lägen som tillåts när fordonet kör är framåtvänt och bakåtvänt läge (Fig. 9).

OBS! Det är obligatoriskt att installera bilbarnstolen bakåtvänd tills barnet är minst 15 månader gammalt.

OBS! För att kunna använda bilbarnstolen bakåtvänd ska du se till att sitsen är inställd i maximalt nedåtlutat läge.

Tryck på rotationsspaken (K) och vrid samtidigt bilbarnstolens sits mot dig (Fig. 10). Detta läge är bara avsett för att underlätta att lägga ned barnet i bilbarnstolen.

Innan du lägger ned barnet ska du trycka på knappen för justering av säkerhetsbälte (E) och samtidigt ta tag i bilbarnstolens två säkerhetsbälten under axelskydden för att dra dem mot dig så att de lösgörs (Fig. 11).

Lossa spännet (D) på bilbarnstolens säkerhetsbälte genom att trycka på den röda knappen (Fig. 12) och lägg ned barnet i bilbarnstolen.

OBS! Kontrollera alltid att barnet sitter med kroppen tätt mot bilbarnstolens ryggstöd och med grenremmen (I) korrekt placerad.

Ta tag i säkerhetsbältet och sätt ihop spännets två låstungor (Fig. 13). Tryck in spännets två sammansatta låstungor med bestämdhet i spännet tills du hör det låsande klickljudet (Fig. 14). För att garantera säkerheten har de två låstungorna utformats på så sätt att det

inte går att bara spänna fast en av dem eller en åt gången.

För att spänna bilbarnstolens säkerhetsbälte drar du i bältenas justeringsband (F) tills de ligger tätt mot barnets kropp (Fig. 15).

OBS! Bältena ska vara ordentligt spända och ligga an mot barnets kropp, men inte alltför mycket: I höjd med axlarna ska det gå att sticka in ett finger mellan säkerhetsbältet och barnets axel.

OBS! Kontrollera att säkerhetsbältet inte har snott sig.

Vrid bilbarnstolen med hjälp av rotationsspaken (K) så att den hamnar i framåtvänt läge (Fig.16)

OBS! SITTLINLÄGGET ska användas från födseln upp till 75 cm. Se avsnitt 7. SITTLINLÄGG.

6. ANVÄNDA BILBARNSTOLEN FRAM-ÅTVÄND (från 76 cm till 105 cm) OCH LÄGGA NED BARNET

OBS! Montering i framåtvänd riktning får bara göras när barnet är mer än 15 månader gammalt. För att justera höjden på bilbarnstolens säkerhetsbälte och huvudstöd, se avsnitt 8. JUSTERING AV HUVUDSTÖD OCH SÄKERHETSBÄLTE. Tryck på rotationsspaken (K) och vrid samtidigt bilbarnstolens sits mot dig (Fig. 17). Detta läge är bara avsett för att underlätta att lägga ned barnet i bilbarnstolen.

Innan du lägger ned barnet ska du trycka på knappen för justering av säkerhetsbälte (E) och samtidigt ta tag i bilbarnstolens två säkerhetsbälten under axelskydden för att dra dem mot dig så att de lösgörs (Fig. 18).

Lossa spännet (D) på bilbarnstolens säkerhetsbälte genom att trycka på den röda knappen (Fig. 19) och lägg ned barnet i bilbarnstolen.

OBS! Kontrollera alltid att barnet sitter med kroppen tätt mot bilbarnstolens ryggstöd och med grenremmen (I) korrekt placerad.

Ta tag i säkerhetsbältet och sätt ihop spännets två låstungor (fig. 20). Tryck in spännets två sammansatta låstungor med bestämdhet i spännet tills du hör det låsande klickljudet (Fig. 21). För att garantera säkerheten har de två låstungorna utformats på så sätt att det inte går att bara spänna fast en av dem eller en åt gången.

För att spänna bilbarnstolens säkerhetsbälte drar du i bältenas justeringsband (F) tills de ligger tätt mot barnets kropp (Fig. 22).

OBS! Bältena ska vara ordentligt spända och ligga an mot barnets kropp, men inte alltför mycket: I höjd med axlarna ska det gå att sticka in ett finger mellan säkerhetsbältet och barnets axel.

OBS! Kontrollera att säkerhetsbältet inte har snott sig.

Vrid bilbarnstolen med hjälp av rotationsspaken (K) så att den hamnar i framåtvänt läge (Fig.23).

OBS! SITTLINLÄGGET ska användas från födseln upp till 75 cm. Se avsnitt 7. SITTLINLÄGG.

7. SITTLINLÄGG

Bilbarnstolen är försedd med en miniadapterkudde som består av en sits och ett huvudstöd (Fig. 24).

Miniadapterkudden med huvudstöd ska användas från födseln upp till 75 cm.

8. JUSTERING AV HUVUDSTÖD OCH SÄKERHETSBÄLTEN

Huvudstödet och säkerhetsbältena kan justeras samtidigt på höjden till 9 olika lägen med hjälp av huvudstödet justeringsring (G)

OBS! Huvudstödet är korrekt justerat när det är placerat så att säkerhetsbältena kommer ut från ryggstödet i höjd med barnets axlar (Fig. 25).

Lösgör bilbarnstolens säkerhetsbälte genom att trycka på justeringsknappen (E) och samtidigt ta tag i bilbarnstolens två säkerhetsbälten under axelskydden för att dra dem mot dig så att de lösgörs (Fig. 18). Dra sedan justeringsringen (G) som finns ovanför huvudstödet uppåt (Fig. 26) och flytta huvudstödet tills önskat läge uppnås. Släpp ringen i detta läge och följ med huvudstödet tills du hör det låsande klickljudet.

OBS! Bältena ska vara ordentligt spända och ligga an mot barnets kropp, men inte alltför mycket: I höjd med axlarna ska det gå att sticka in ett finger mellan säkerhetsbältet och barnets axel.

9. JUSTERING AV SÄTETS LUTNING

Bilbarnstolen kan lutas i 4 olika lägen. För att ändra lutningen, dra i bilbarnstolens lutnings-spak (J) (Fig. 27). När bilbarnstolen är monterad

bakåtvänd ska den vara inställd i det maximala lutningsläget (4).

OBS! När den är monterad bakåtvänd får inga andra lägen användas.

När bilbarnstolen är monterad framåtvänd kan den vara inställd i vilket som helst av de 4 förutsedda lägena.

10. ROTATION

Bilbarnstolen är försedd med ett system som roterar sitsen 360° och som aktiveras med spaken (K). För att göra det lättare att lägga ned barnet kan mellanläget på 90° användas.

OBS! Mellanläget på 90° får bara användas när bilen står stilla.

11. JUSTERING AV BILBARNSTOLENS SPÄNNE

Bilbarnstolens spänne kan justeras i två olika lägen: A och B.

Vid köptillfället är spännet i läge A (Fig. 28)

Läge A: Kan alltid användas.

Läge B: Kan användas för större barn som är mer än 60 cm långt.

Gör följande för att gå från läge A till läge B: Ta bort den vadderade grenremmen (I), lyft upp tyget från sitsen och trä spännets rem genom hålet (Fig. 29) från läge A till läge B (Fig. 30). Kontrollera att remmen inte har rullats ihop efter den här åtgärden. Dra flera gånger i spännet för att försäkra dig om att det är korrekt anslutet. Sätt tillbaka tygklädseln på sitsen och den vadderade grenremmen efter justeringen.

För att gå från läge B till läge A ska du följa beskrivningen ovan i omvänd ordning.

12. SOLSKYDD

Solskyddsnätet medföljer vissa av bilbarnstolens modeller.

För att installera solskyddet räcker det att fästa det på bilbarnstolens huvudstöd med hjälp av de två knapparna som finns längst ned på vardera båge (Fig. 31) och sedan trä in huvudstöds justeringsring (G) genom hålet som finns längst ned på solskyddet (Fig. 32).

För att använda solskyddet ska du dra ut det och välja det bästa läget för att skydda barnet mot solens strålar.

13. SKÖTSEL

Produkten får bara rengöras och skötas av en vuxen person.

Rengöring av tygklädseln:

Bilbarnstolens tygklädsel kan tas av helt och hållet och tvättas för hand eller i maskin i 30 °C. Följ tvättråden som anges på tygklädselns etikett.



Maskintvätt 30 °C



Blek inte



Torktumla inte



Stryk inte



Kemtvätta inte

Använd aldrig repande rengöringsmedel eller lösningsmedel.

Centrifugera inte tygklädseln och låt torka utan att krama ur.

Fodret får bara bytas ut mot en reservdel som godkänts av tillverkaren, eftersom det utgör en integrerad del av bilbarnstolen och således påverkar säkerheten.

OBS! Bilbarnstolen får aldrig användas utan klädsel för att inte riskera barnets säkerhet. Fortsätt på följande sätt för att ta bort tygklädseln:

Huvudstöd:

Dra ut huvudstödet (Fig. 33) och frigör sedan fliken som finns på undersidan av huvudstödet (Fig. 34)

Sits:

Öppna den mittre tygflikens knappar (Fig. 35), öppna knapparna som finns intill lutningsspaken (Fig. 36) och ta sedan av tygklädseln från stommen (Fig. 37). Ta bort axelbanden genom att lossa dem från metallkroken (Fig. 38) och grenremmen.

För att sätta på klädseln på bilbarnstolen igen, följ beskrivningen ovan i omvänd ordning.

RENGÖRING AV PLAST- ELLER METALL- DELAR

För rengöring av plastdelar eller lackerade metalldelar ska du bara använda en fuktig trasa.

Använd aldrig slipande rengöringsmedel eller lösningsmedel. Bilbarnstolens rörliga delar får inte smörjas.

KONTROLL AV KOMPONENTERNAS SKICK

Kontrollera regelbundet att följande komponenter är hela och inte slitna:

Foder: Se till att ingen stoppning sticker ut eller att delar av tyget är slitet. Kontrollera skicket på sömmarna, vilka alltid ska vara hela.

Bälten: Kontrollera att väven inte är onormalt utsliten med reducerad tjocklek i höjd med justeringsbandet, grenremmen, på axelför-greningarna och i området för bältenas justeringsplatta.

Plastdelar: Kontrollera skicket på alla plastdelar. De får inte uppvisa tydliga tecken på skada eller vara blekta.

OBS! Om bilbarnstolen är deformerad eller mycket sliten ska den bytas ut: den kan ha förlorat dess ursprungliga skyddsegenskaper.

FÖRVARING AV PRODUKTEN

Vi rekommenderar att du förvarar bilbarnstolen på ett torr plats långt ifrån värmekällor, fukt och direkt soljus.

BORTSKAFFANDE AV PRODUKTEN

När bilbarnstolen är uttjänt ska den skrotas. Sortera avfallet i enlighet med landets gällande miljöskyddslag.

GARANTI

Produktens garanti gäller för alla fabrikationsfel vid normal användning av produkten enligt vad som förutses i bruksanvisningen. Garantin gäller således inte vid skada som orsakats av felaktig användning, slitage eller olycka. För garantins giltighetsperiod mot fabrikationsfel hänvisas till de särskilda bestämmelserna i nationella lagar som gäller i inköpslandet, i förekommande fall.

تعليمات الاستخدام مهم جدًا! يُقرأ على الفور

خذيرًا! قبل الاستخدام، قم بإزالة كافة الأكياس البلاستيكية وخامات التغليف، وأبعدها عن متناول الأطفال. ننصح بالتخلص من هذه المواد في أحد المراكز المناسبة لتجميع وفرز النفايات طبقًا لما تنص عليه التشريعات المعمول بها.

تحذيرات:

- تم اعتماد مقعد الأطفال للسيارة بموجب التشريع ECE R129/03 لاصطحاب الأطفال بطول قامة يتراوح بين 45 و 105 سم.
- يجب إجراء أية تعديلات على مقعد السيارة بمعرفة شخص بالغ فقط.
- تختلف كل دولة عن الأخرى في قوانين وتشريعات السلامة الخاصة باصطحاب الأطفال في السيارات. لهذا السبب ينصح الاتصال بالسلطات المحلية المختصة للحصول على مزيد من المعلومات.
- لا تدع أي شخص يستخدم هذا المنتج دون قراءة هذه التعليمات أولاً.
- يزداد خطر التعرض للإصابات البالغة، ليس في حالة وقوع حادث فقط، وإنما أيضًا في ظروف أخرى (الكبح المفاجئ، وغيرها)، إذا لم يتم اتباع هذه التعليمات بعناية شديدة.
- فهذا المقعد مصمم فقط للاستخدام كمقعد أطفال للسيارة، وهذا لا يعني إمكانية استخدامه في الشطاطات الداخلية.
- إن كافة أنواع مقاعد السيارة لا تضمن الأمان الكامل للطفل في حالة وقوع حوادث، ولكن استعمال هذا المنتج يقلل من معدل خطورة الإصابات البالغة أو حالات الوفاة التي يمكن التعرض إليها، وذلك في حالة التركيب الصحيح.
- استخدم مقعد الأطفال للسيارة بحيث يكون مركبًا على نحو صحيح، حتى في الرحلات القصيرة، إن عدم ربطهم بعدو سلامة طفلك، بشكل خاص، تأكد من شد حزام مقعد الأطفال للسيارة بشكل صحيح وخلوه من العقد والوضعية الصحيحة..
- بعد التعرض لحادث ما و حتى و لو كان بسيط، يجب تبديل مقعد الأطفال للسيارة لاحتمالية تعرضه لأضرار غير مرئية بالعين المجردة.
- لا تستخدم مقاعد الأطفال للسيارة مستعملة بالسيارة؛ من المحتمل أن تكون بنيتها ملحقة بأضرار غير مرئية بالعين المجردة، ولكنها تؤثر سلبًا على فاعلية المنتج من حيث المحافظة على السلامة.
- لا تستخدم المنتج لأكثر من 7 أعوام، فبعد هذه المدة، قد تؤدي تغيرات الحامات (مثلًا بسبب التعرض لأشعة الشمس) إلى تقليل أو فقدان فعالية المنتج.
- لا تستخدم مقعد أطفال للسيارة متعرض للضرر أو التشوه

أو متآكل بشكل بالغ، أو به أجزاء مفقودة وإلا فقد تتعرض خواص السلامة والأمان للضرر.

- يجب أن لا تتم أية تعديلات على هذا المنتج، بأي حال من الأحوال، إلا بمعرفة الجهة الصانعة، ويجب عدم تركيب أي ملحقات إضافية أو قطع غيار أو أجزاء غير موردة مع مقعد الأطفال للسيارة وغير معتمدة من قبل الجهة الصانعة.
- لا تستخدم أية أشياء كالوسادات أو البطانيات وغيره لإبعاد مقعد الأطفال للسيارة عن مقعد السيارة أو لإبعاد الطفل عن مقعد الأطفال للسيارة؛ لأنها قد تمنع مقعد الأطفال للسيارة من تأدية وظيفته بالشكل الصحيح في حالة وقوع حادث.
- يجب التحقق من عدم وجود أشياء أو انحسارها ما بين مقعد الأطفال للسيارة ومقعد السيارة أو ما بين مقعد الأطفال للسيارة وباب السيارة.
- يجب التحقق أن مقاعد السيارة (القابلة للطوي أو للإمالة أو الدوران) مؤمنة جيدًا.
- لا تقم بنقل أشياء أو أمتعة سائبة أو غير مؤمنة على الرف الخلفي من السيارة؛ ففي حالة وقوع حادث أو فرملة قوية أو مفاجئة للسيارة قد تسبب إصابات للركاب.
- يجب عدم السماح لأطفال آخرين من اللعب بمكونات وأجزاء مقعد الأطفال للسيارة.
- يجب عدم ترك الطفل على الإطلاق وحده في السيارة لأن ذلك قد يمثل خطرًا!
- يجب عدم نقل أكثر من طفل واحد في نفس الوقت على مقعد الأطفال للسيارة.
- خفف من استخدام كافة ركاب السيارة لأحزمة الأمان المختصة لهم، وذلك للمحافظة على سلامتهم الشخصية ولأنه من المحتمل أن يتسببوا في إصابة الطفل في حالة وقوع حادث خلال الرحلة أو بسبب الكبح المفاجئ.
- خذيرًا! عند ضبط مقعد الأطفال للسيارة، تأكد من عدم تلامس الأجزاء المتحركة لطفلك.
- خلال قيادة السيارة و قبل إجراء أي عملية ضبط لمقعد الأطفال للسيارة أو ضبط لوضعية الطفل يجب إنقاف السيارة في مكان آمن.
- احرص على نحو منتظم على التأكد من عدم تمكن الطفل من فتح إبرم الأمان بمقعد الأطفال للسيارة وعدم تمكنه من العبث بأية أجزاء خاصة به.
- يخفق أن أجزاء البطن من الحزام تقوم بتثبيت الطفل باستقرار فوق منطقة الحوض حتى لا تضغط على البطن في حالة حدوث اصطدام.
- يحظر إعطاء طعام لطفلك أثناء السفر وخاصة للمصاصات، للمصاصات ذات الحلوى الجامدة أو أية أطعمة على أعواد، فقد تعرض طفلك للإصابة في حالة وقوع حادث أو بسبب الكبح المفاجئ؛
- ينصح خلال السفرات الطويلة التوقف عدة مرات للراحة؛ يتعرض الأطفال للعب بسهولة أثناء استخدام مقعد السيارة ويحتاجون للتحرك، يُوصى بوضع وإخراج الأطفال من مقعد الأطفال للسيارة من جهة.
- لا تقم بإزالة المصصات أو الشعارات من المنتج.
- تجنب تعريض مقعد الأطفال للسيارة إلى أشعة الشمس لمدة طويلة من الزمن؛ قد يسبب ذلك بتغير لون القماش

والأجزاء الأخرى.
• خلال الأشهر القليلة الأولى بعد الولادة، قد يعاني الأطفال من صعوبة التنفس في وضعية الجلوس. لذا تجنب ترك الأطفال نائمين في المقعد حتى يستطيعوا رفع رؤوسهم بأنفسهم.

• في حالة ترك السيارة في الشمس، تأكد من عدم تعرض أجزاء مقعد الأطفال للسيارة للسخونة الشديدة: إذا كانت ساخنة اتركها لتبرد قبل إجلال الطفل عليها وذلك لتجنب تعرضه لحروق.

• الأطفال الذين يولدون في وقت مبكر قبل الأسبوع السابع والثلاثين من الحمل يمكن أن يتعرضون للخطر عند إجلالهم في مقعد الأطفال للسيارة. فهؤلاء الرضع يمكن أن يتعرضوا لصعوبات في التنفس عند إجلالهم في مقعد طفل للسيارة. ولذلك نوصي بالتواصل مع طبيب أو فريق طبي بالمستشفى. قبل مغادرة المستشفى. حيث يمكنهم تقديم النصح حول أنسب نوع مقعد طفل للسيارة لحالة طفلك.

• لا تتحمل شركة Artsana أي مسؤولية عن الأضرار الناجمة عن عدم استخدام المنتج بالشكل الصحيح أو بسبب أي استعمال يختلف عن التعليمات المذكورة.

1. الأجزاء
2. مواصفات المنتج
3. الشروط والمتطلبات المتعلقة باستخدام المنتج ومقعد السيارة
4. تركيب مقعد الأطفال للسيارة
5. استخدام مقعد الأطفال للسيارة في الوضعية الموجهة للخلف (من 45 حتى 105 سم) ووضعية طفلك
6. استخدام مقعد السيارة في الوضعية الموجهة للأمام (من 76 حتى 105 سم) ووضعية طفلك
7. وسادة التخفيض
8. ضبط مسند الرأس والأحزمة
9. ضبط ميل مسند ظهر مقعد الأطفال للسيارة
10. التدوير
11. ضبط إبريق مقعد الطفل
12. مظلة الشمس
13. الأمان

1. الأجزاء

الشكل A

- A. وسادة التخفيض
- B. أشرطة الكتف
- C. أحزمة أمان مقعد الأطفال للسيارة
- D. إبريق تثبيت/فتح الأحزمة
- E. زر ضبط الأحزمة
- F. شريط ضبط الأحزمة
- G. حلقة ضبط مسند الرأس
- H. الكسوة
- I. شريط الحوض المبطن
- J. ذراع إمالة مقعد الأطفال للسيارة

الشكل B

- L. نظام الأمان الجانبي
- M. وصلات نظام Isofix
- N. أزرار وصلة إيزوفيكس
- O. ميبين توصيل نظام Isofix
- P. ساق الدعم
- Q. أزرار ضبط ارتفاع ساق الدعم
- R. ميبين التركيب السليم لساق الدعم
- S. قضيب الارتداد

2. مواصفات المنتج

تم اعتماد مقعد الأطفال للسيارة بموجب التشريع ECE R129/03 لاصطحاب الأطفال بطول قائمة يتراوح بين 45 و 105 سم (≥ 19 كجم).

تحذير

هذا المنتج عبارة عن نظام تثبيت أطفال "i-Size" متطور. وهو معتمد بموجب التشريع رقم 129 للاستخدام في السيارات على المقاعد "التوافقة مع i-Size" كما هو موضح من قبل الجهة الصانعة للسيارة في دليل مالك السيارة. إذا ساورك الشك، توجه إما إلى الجهة الصانعة لنظام تثبيت الأطفال أو الجهة الصانعة للسيارة.

3. الشروط والمتطلبات المتعلقة باستخدام المنتج ومقعد السيارة

تنبيه! اتبع القيود والمتطلبات المتعلقة باستخدام هذا المنتج ومقعد الأطفال للسيارة دائمًا؛ وإلا فلا يمكن ضمان السلامة. مقعد الأطفال للسيارة هذا يمكن تركيبه في وضعية معاكسة لإجاه سير السيارة.

يمكن تركيب مقعد السيارة في الوضعية الموجهة للخلف عندما تكون طول قائمة الطفل في النطاق بين 45 سم إلى 105 سم. يمكن تركيب مقعد السيارة في الوضعية الموجهة للأمام عندما تكون طول قائمة الطفل 76 سم على الأقل.

هام! لا تقم بتركيب مقعد السيارة في الوضعية الموجهة للأمام حتى يتجاوز الطفل عمر 15 شهرًا. ننصح شركة Chicco باستخدام المقعد في الوضعية الموجهة للخلف لأطول فترة ممكنة.

تنبيه! قم بإيقاف تفعيل الوسادة الهوائية للراكب الأمامي عند جلوس الطفل في المقعد الأمامي في الوضعية الموجهة للخلف.

تنبيه! في حالة استخدامه في سيارة مجهزة بأحزمة أمان خلفية مع وسادات هوائية مدمجة (أحزمة أمان قابلة للانفتاح)، فقد يتسبب الخلل البيني بين الجزء القابل للانفتاح من حزام المقعد ونظام تثبيت الأطفال هذا في تعرض الطفل للإصابة أو الوفاة. أثناء التركيب باستخدام نظام Isofix، لا يجوز تثبيت حزام المقعد خلف مقعد الطفل للسيارة، لأن هذا قد يقوم بتشغيل الجزء القابل للانفتاح لحزام

الزر الأحمر (الشكل 12) وضع الطفل داخل مقعد السيارة. تنبيه! تأكد دائمًا أن الطفل يستند بجسمه على مسند ظهر مقعد الطفل للسيارة على نحو مسطح وأن شريط الحوض الشكل موضوع بشكل صحيح.

خذ الأحزمة وقم بضم طرفي الإيزر. (الشكل 13). ادفع الطرفين بقوة داخل الإيزر حتى تسمع صوت "كليك" (الشكل 14). لضمان الأمان. تم تصميم طرفي الإيزر بحيث يتعدر تثبيت طرف واحد في المرة الواحدة أو بفرده.

لشد أحزمة أمان مقعد السيارة. اسحب شريط ضبط الأحزمة (F). حتى تلتصق الأحزمة بجسم الطفل على نحو سليم (الشكل 15).

تنبيه! يجب أن تكون الأحزمة مشدودة جيدًا. ولكن لا تُفَرط في شد الأحزمة على جسم الطفل: يجب أن يكون بالإمكان إدخال أصبع بين الشريط وكنتف الطفل على ارتفاع الكتفين تنبيه! تأكد من عدم التواء الحزام.

استخدم ذراع التدوير (K) لتدوير مقعد السيارة حتى يتواجد في الوضعية الموجهة للخلف (الشكل 16)

تحذير! يستخدم المنخفض منذ الولادة وحتى 75 سم. ارجع إلى الفقرة 7. وسادة التخفيض.

6. استخدام مقعد السيارة في الوضعية الموجهة للأمام (من 76 حتى 105 سم) ووضعية الطفل

تنبيه! يُسمح فقط بالتركيب في الوضعية الموجهة للأمام فقط عندما يتجاوز الطفل عمر 15 شهرًا.

لضبط ارتفاع أحزمة أمان مقعد السيارة ومسند الرأس. ارجع إلى 8. ضبط مسند الرأس والأحزمة.

اضغط ذراع تدوير مقعد السيارة (K) مع تدوير المقعد جأهك في نفس الوقت (الشكل 17). والغرض الوحيد لهذا الوضع هو تسهيل عملية ضبط وضعية الطفل داخل مقعد

السيارة. قبل إجلال الطفل في مقعد الأطفال للسيارة. اضغط على زر ضبط الأحزمة (E) مع تثبيت حزامي مقعد السيارة أسفل

أشرطة الكتف وسحبهما جأهك لتخفيف ربطهما (الشكل 18).

حرر إيزر حزام أمان مقعد السيارة (D) من خلال الضغط على

الزر الأحمر (الشكل 19) وضع الطفل داخل مقعد السيارة. تنبيه! تأكد دائمًا أن الطفل يستند بجسمه على مسند

ظهر مقعد الطفل للسيارة على نحو مسطح وأن شريط الحوض الشكل موضوع بشكل صحيح.

خذ الأحزمة وقم بضم طرفي الإيزر. (الصورة 20). ادفع الطرفين بقوة داخل الإيزر حتى تسمع صوت "كليك" (الشكل 21). لضمان الأمان. تم تصميم طرفي الإيزر بحيث

يتعدر تثبيت طرف واحد في المرة الواحدة أو بفرده. لشد أحزمة أمان مقعد السيارة. اسحب شريط ضبط

الأحزمة (F). حتى تلتصق الأحزمة بجسم الطفل على نحو سليم (الشكل 22).

تنبيه! يجب أن تكون الأحزمة مشدودة جيدًا. ولكن لا تُفَرط في شد الأحزمة على جسم الطفل: يجب أن يكون بالإمكان إدخال أصبع بين الشريط وكنتف الطفل على ارتفاع الكتفين

الأمان.

يمكن استخدام مقعد السيارة مع جميع مقاعد السيارة i-Size العتمدة (ارجع إلى دليل تعليمات السيارة) وكذلك مقاعد السيارة الدرجة في "قائمة السيارات المتوافقة" الموردة مع مقعد الطفل للسيارة.

ويجب أن يكون مقعد السيارة موجهًا للأمام على أي حال. لا تقم أبدًا باستخدام مقعد السيارة هذا على مقاعد موجهة نحو الجانب أو بوضعية معاكسة لإجاه سير السيارة (الشكل 1)

4. تركيب مقعد الأطفال للسيارة

يكون مقعد الأطفال للسيارة في الوضعية الموجهة للخلف عند التعبئة.

افرد ساق الدعم (P) من مبيتها (الشكل 2).

اسحب وصلتي إيزوفيكس (M) بالكامل من خلال الضغط على الأزرار (N) (الشكل 3).

قم بتثبيت موصلي إيزوفيكس (M) بملحقات إيزوفيكس المعنية الموجودة على مقعد السيارة. بين مسند الظهر والمقعد. وسيلغك صوت "كليك" مبرز باكتمال التوصيل

وستتحول المبينات (O) إلى اللون الأخضر (الشكل 5). ادفع مقعد الأطفال للسيارة بقوة جأه مسند ظهر السيارة (الشكل 6).

تنبيه! اسحب مقعد الأطفال للسيارة جأهك للتأكد أن مقعد الأطفال للسيارة مركبا بشكل سليم على كلا الجانبين. تأكد كذلك أن مقعد الأطفال للسيارة مرتكز

بشكل مثالي على مسند ظهر السيارة. لا يمكن اعتبار تركيب مقعد السيارة مكتملاً إلا بعد تركيب ساق الدعم (P).

ضع ساق الدعم (P) واستخدم أزرار الضبط (Q) لإجراء عمليات الضبط النهائية (الشكل 7). في حالة تركيب ساق

الدعم بشكل صحيح. سيضيء المبين (R) باللون الأخضر (الشكل 8).

تنبيه! تأكد من تلامس ساق الدعم مع أرضية السيارة دائمًا.

5. استخدام مقعد الأطفال للسيارة في الوضعية الموجهة للخلف (من 45 حتى 105 سم) ووضعية طفلك

تنبيه! الوضعية الوحيدة المسموح بها عند السفر بالسيارة هي الوضعية الموجهة للخلف أو الأمام (الشكل 9).

تنبيه! يجب تركيب مقعد الأطفال للسيارة في الوضعية الموجهة للخلف حتى يتجاوز الطفل سن 15 شهرًا.

تنبيه! لغرض استخدام مقعد السيارة في الوضعية الموجهة للخلف. تأكد من إمالة المقعد قدر الإمكان.

اضغط ذراع تدوير مقعد السيارة (K) مع تدوير المقعد جأهك في نفس الوقت (الشكل 10). والغرض الوحيد لهذا الوضع هو تسهيل عملية ضبط وضعية الطفل داخل مقعد

السيارة. قبل إجلال الطفل في مقعد السيارة. اضغط على زر ضبط

الأحزمة (E) مع تثبيت حزامي مقعد السيارة أسفل أشرطة الكتف وسحبهما جأهك لتخفيف ربطهما (الشكل 11).

حرر إيزر حزام أمان مقعد السيارة (D) من خلال الضغط على

مختلفين: A و B.

تنبيه! تأكد من عدم التواء الحزام. استخدم ذراع التدوير (K) لتدوير مقعد السيارة حتى يتواجد في الوضعية الوجيهة للامام (الشكل 23).
خُذبراً! يستخدم المحض منذ الولادة وحتى 75 سم. ارجع إلى الفقرة 7. وسادة التخفيض.

لدى الشراء، يكون الإبزيم في الوضع A (الشكل 28)

الوضع A: يمكن استخدامه دائماً.

الوضع B: يمكن استخدامه مع الأطفال الأطول من 60 سم على الأقل.

للتحول من الوضع A إلى الوضع B يجب:

إزالة شريط الحوض (ا). إزالة كسوة المقعد وتحرير شريط الإبزيم عبر الفتحة (الشكل 29) من الوضع A إلى الوضع B (الشكل 30). بعد ذلك تأكد من عدم التفاف الحزام لأعلى. اسحب الإبزيم عدة مرات للتأكد من إدخاله على نحو سليم. بعد الضبط، قم بتغطية المقعد بالكسوة وأرجع شريط الحوض البطن على موضعه.

للتحول من الوضع B إلى الوضع A كرر الخطوات المشروحة من قبل بترتيب عكسي.

12. مظلة الشمس

يتم إرفاق مظلة الشمس الشبكية مع بعض طرازات المقاعد.

لتركيب المظلة، ما عليك سوى تثبيتها بمسند رأس مقعد السيارة باستخدام الزرين الموجودين عند قاعدة كل قوس (الشكل 31) ثم تمرير حلقة ضبط مسند الرأس (G) عبر الفتحة الموجودة عند قاعدة المظلة (الشكل 32). لاستخدام المظلة، ما عليك سوى سحب طرفها واختيار أنسب وضع لحماية طفلك من أشعة الشمس.

13. الصيانة

يجب أن يقوم شخص بالغ فقط بتنظيف وصيانة المنتج.

كيفية تنظيف الكسوة القماشية:

يمكن إزالة غطاء كسوة مقعد السيارة وتنظيفها يدوياً أو في غسالة الملابس عند درجة حرارة 30°م. اتبع تعليمات التنظيف المذكورة على الملصق.

قابلة للغسل بغسالة الملابس بدرجة حرارة 30°م



لا تستعمل مبيّض



لا تقم بالتجفيف باستخدام مجفف كهربائي



لا تقم بالكي



لا تقم بالتنظيف الجاف



لا تستعمل أبداً أية مواد تنظيف كاشطة أو مذيبتة.

جُنب جفيف غطاء الكسوة في الجفّف. واتركه يجفّ مع جُنب عصره.

ليس من الممكن استبدال الكسوة إلا بأخرى موثقة من قِبَل الشركة المصنعة. وذلك لأن الكسوة هي جزء مكمل لمقعد الأطفال للسيارة وهي جزء من أجزاء السلامة.

7. وسادة التخفيض
يحتوي مقعد السيارة على وسادة تدعيم تتكون من مقعد ومسند رأس (الشكل 24).
يجب استخدام وسادة التدعيم ومسند الرأس منذ الولادة وحتى وزن الطفل 75 سم.

8. ضبط مسند الرأس والأحزمة
يمكن ضبط ارتفاع مسند الرأس وأحزمة التثبيت على 9 أوضاع مختلفة من خلال استخدام حلقة ضبط مسند الرأس (F).

تنبيه! للقيام بعملية ضبط صحيحة، يجب وضع مسند الرأس بحيث تخرج الأحزمة من مسند الظهر على مستوى ارتفاع أذني الطفل (الصورة 25).
قم بإرخاء أحزمة مقعد السيارة باستخدام زر الضبط (E) مع تثبيت حزامي أسفل أشرطة الكتف وسحبهما تجاهك (الشكل 18). بعد ذلك، اسحب حلقة الضبط (G) الموجودة فوق مسند الرأس (الشكل 26) للأعلى حتى يتم تحريك مسند الرأس للموضع المطلوب. عند ذلك، عليك بتحريك الحلقة وتحريك مسند الرأس حتى تسمع صوت نكّة تُؤكّد تثبيتته.

تنبيه! يجب أن تكون الأحزمة مشدودة جيداً، ولكن لا تُقرط في شد لأحزمة على جسم الطفل: يجب أن يكون بالإمكان إدخال أصبع بين الشريط وكفّ الطفل على ارتفاع الكتفين.

9. ضبط ميل مسند ظهر مقعد الأطفال للسيارة
يمكن ضبط ميل مسند ظهر مقعد الأطفال للسيارة على أربع وضعيات. لضبط ميل مقعد الأطفال للسيارة، اسحب ذراع الإمالة (د) (الشكل 27). عندما يتم تركيب مقعد أطفال للسيارة بحيث يكون مواجهاً للخلف، يجب ضبطه على أقصى وضع مائل (4).

تنبيه! تتعذر استخدام الأوضاع الأخرى عندما يكون المقعد مواجهاً للخلف.
عندما يكون المقعد مواجهاً للأمام يمكن ضبط المقعد على الأوضاع الـ 4 المقدمة.

10. التدوير
تم تجهيز مقعد السيارة بنظام يتيح التدوير بزاوية 360° من خلال تنشيط الذراع (K).

يمكن استخدام الوضع الأوسط عند 90° لتسهيل عملية إجلاس الطفل داخل مقعد السيارة.
تنبيه! لا تستخدم الوضع المتوسط 90° أثناء حرك السيارة.

11. ضبط إبزيم مقعد السيارة
يمكن ضبط إبزيم مقعد الأطفال للسيارة على وضعين

هذا المنتج يشتمل على ضمان جودة عند الاستخدام في الظروف الاعتيادية كما هو موضح في تعليمات الاستخدام. لذلك لا يسري الضمان في حالة الأضرار الناتجة عن الاستخدام غير السليم أو التآكل أو الأحداث العارضة. وبالنسبة لمدة الضمان ضد عيوب المطابقة فيرجى الرجوع إلى الأحكام الخاصة الواردة في القوانين المعمول بها محلياً في بلد البيع. حيثما وجدت.

تنبيه! لا تستعمل مقعد الطفل أبداً بدون الكسوة القماشية وذلك حفاظاً على سلامة الطفل.

لإزالة الكسوة القماشية. اتبع التعليمات التالية:

مسند الرأس:

أزل مسند الرأس (الشكل 33). ثم حرر القلاب الموجود على الجزء السفلي لمسند الرأس (الشكل 34)

المقعد:

حرر الأزرار الموجودة على القلاب الأوسط أولاً (الشكل 35). ثم حرر الأزرار الموجودة بالقرب من ذراع الإمالة (الشكل 36). وأخيراً أزل الكسوة من الجسم (الشكل 37). أزل أشرطة الكتف. من خلال خربرها من الخطاف المعدني (الشكل 38) ومن شريط الحوض.

لتركيب غطاء الكسوة مرة أخرى على مقعد السيارة. كرر الخطوات الموضحة بأعلى بترتيب عكسي.

تنظيف الأجزاء البلاستيكية أو المعدنية

لا تستعمل إلا قطعة قماش مبللة لتنظيف الأجزاء البلاستيكية أو المعدنية المصوغة. لا تستعمل أبداً أية مواد تنظيف كاشطة أو مذيبات. يحظر تزييت الأجزاء المتحركة في مقعد الطفل للسيارة.

التأكد من سلامة الأجزاء

يجب القيام دورياً بتفحص سلامة وحالة استهلاك الأجزاء التالية:

البطانة: تأكد من عدم خروج البطانة أو من تساقط أجزاء من البطانة. تأكد من حالة الأحزمة : التي يجب أن تكون سليمة دائماً.

الأحزمة: تأكد من عدم تنسّل بطانة الكسوة ومن عدم تآكل شريط الحزام في الأجزاء المحيطة بالضابط الموجود على شريط الحوض ونطاق لوح ضبط الأحزمة.

الأجزاء البلاستيكية: تأكد من حالة استهلاك الأجزاء البلاستيكية التي يجب أن تكون خالية من أية علامات تدل على تلفها أو فقدانها للونها.

تنبيه! يجب استبدال مقعد الأطفال للسيارة في حالة تلفه أو استهلاكه بشكل كبير. لأنه من الممكن بهذه الحالة أن يكون قد فقد خواص السلامة الأصلية فيه.

تخزين المنتج

عندما لا يكون المقعد مثبتاً في السيارة. ننصح بالاحتفاظ به في مكان جاف وبعيد عن مصادر الحرارة والغبار والرطوبة وأشعة الشمس المباشرة.

التخلص من المنتج

بعد انقضاء العمر الافتراضي لمقعد الأطفال للسيارة. يجب التوقف عن استعماله والتخلص منه مع الخلفات الأخرى. احرص دائماً على التخلص من مقعد الأطفال للسيارة طبقاً للإرشادات والتشريعات المنصوص عليها في البلد الذي يستخدم فيه.

- I** ARTSANA S. P. A.
Via Saldarini Catelli, 1
22070 Grandate – Como – Italia
800-188 898
www.CHICCO.com
- F** ARTSANA FRANCE S.A.S.
17/19 Avenue De La Metallurgie
93210 Saint Denis La Plaine - France
0820 87 00 41 (0.12€Tc/Mn)
www.CHICCO.fr
- D** ARTSANA GERMANY GMBH
Borsigstrasse 1-3
D-63128 Dietzenbach-Deutschland
+49 6074 4950
www.CHICCO.de
- GB** ARTSANA UK Ltd.
2nd Floor
1 Imperial Place
Maxwell Road
Borehamwood
Hertfordshire - WD6 1JN
01623 750870 (office hours)
www.CHICCO.uk.com
- E** ARTSANA SPAIN S.A.U.
C/Industria 10
Pol. Industrial Urtinsa
Apartado De Correos 212 - E
28923 Alcorcon (Madrid)-Spain
902 117 093
www.CHICCO.es
- P** ARTSANA PORTUGAL S.A.
Rua Humberto Madeira, 9
2730-097 Queluz De Baixo Barcarena Portugal
21 434 78 00
800 20 19 77
www.CHICCO.pt
- NL** ARTSANA BELGIUM N.V.
Temselaan 5 B-1853 Strombeek - Bever
Belgium
+32 23008240
www.CHICCO.be
- TR** İthalatçı firma:
Artsana Turkey Bebek ve Sağlık Ürünleri A.Ş.
İçerenköy Mh. Erkut Sk. No:12 Üner Plaza K:12
Ataşehir İSTANBUL
Tel: 0 216 570 30 30
Üretici Firma: Artsana S.p.A.
Via Saldarini Catelli, 1 - 22070 Grandate (CO)-Italy
Tel: (+39) 031 382 111
Yetkili Servis:
Eser Puset Tamir ve Bakım Servisi Tic. Ltd. Şti.
Seyrantepe Mh. İspar İş Merkezi No:107 Kağıthane
İSTANBUL
Tel: 0 212 570 30 78
- PL** ARTSANA POLAND Sp.z o.o.
Ul. Polczyńska 31 A
01-377 Warszawa
+48 22 290 59 90
www.CHICCO.pl
- RUS** ООО "Артсана Рус"
Россия 125009 Москва,
Детярный переулок, д.4, стр.1.
тел/факс (+7 495) 662 30 27
www.CHICCO.ru
часы работы: 9.30-18.00
(время московское)
- CH** ARTSANA SUISSE S.A
Stabile la Punta Via Cantonale 2/b
6928 Manno (TI)-Svizzera
+41 (0)91 935 50 80
www.CHICCO.ch
- BR** ARTSANA BRASIL LTDA.
Av. Comendador Aladino Selmi
4630 – Galpões 06 e 07 – Vila San Martin
Campinas – SP
CEP: 13069-096
+55 11 2246-2100
www.CHICCO.com.br
- MX** ARTSANA MEXICO S.A
Dec V. Ruben Dario 1015
Colonia Lomas De Providencia 44647
Guadalajara, Jalisco-Mexico
01800 702 8983
www.CHICCO.com.mx
- AR** ARTSANA ARGENTINA S.A.
Av. Santa Rita 2731 Piso 1 Of 5,
1609 Boulogne, Buenos Aires.
Argentina.
Phone: (011) 5254-3030
www.CHICCO.com.ar
- IN** ARTSANA INDIA PRIVATE LIMITED,
7Th Floor, Tower B, Paras Twin Towers,
Golf Course Road, Sector 54
Gurgaon – 122002 - Haryana, India
(+91)(124)(4964500)
www.CHICCO.in
-  ARTSANA S.p.A.
Via Saldarini Catelli, 1
22070 Grandate (CO) - Italy
Tel. (+39) 031 382 111
Fax (+39) 031 382 400
www.CHICCO.com

NOTE

NOTE

