

# goody plus

**FAST-IN ADAPTORS**

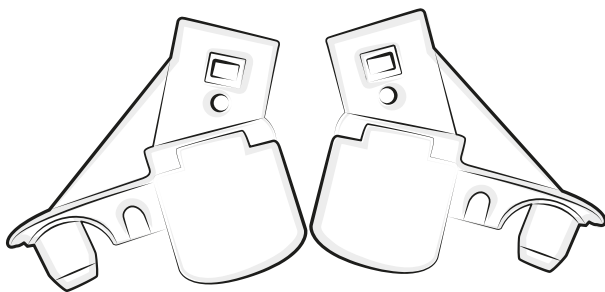

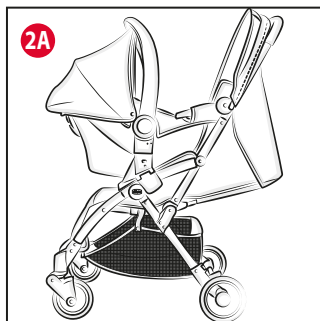

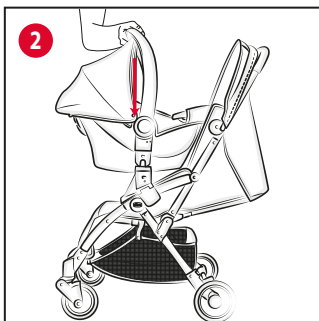
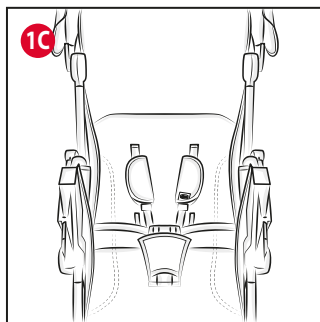
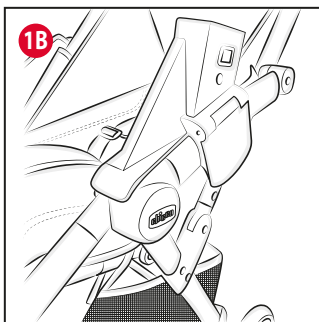
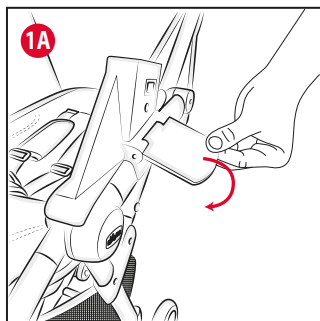
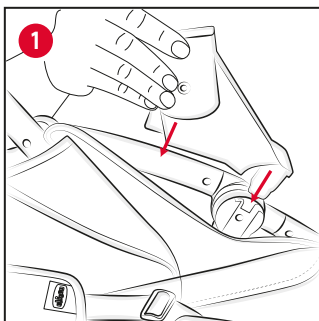

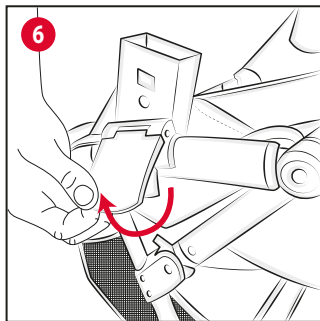
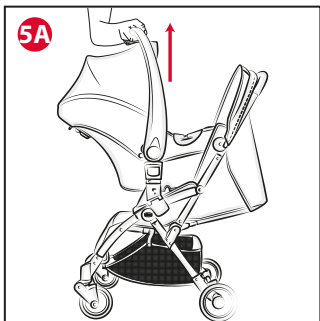
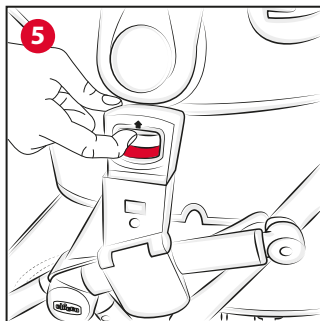
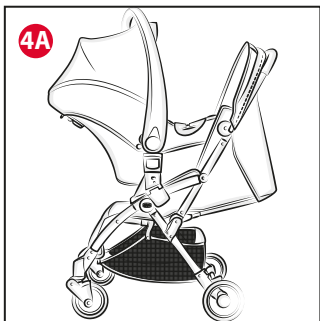
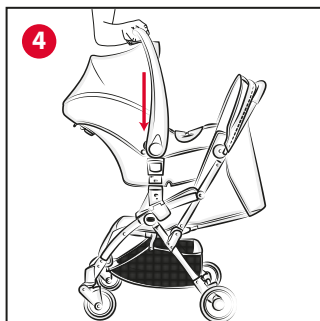
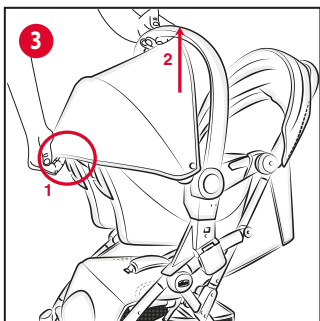

# IT ISTRUZIONI D'USO

## ADATTATORI FAST-IN PASSEGGINO GOODY PLUS

**IMPORTANTE - LEGGERE ATTENTAMENTE E CONSERVARE PER FUTURO RIFERIMENTO**  
**ATTENZIONE: PRIMA DELL'USO RIMUOVERE ED ELIMINARE EVENTUALI SACCHETTI DI PLASTICA E TUTTI GLI ELEMENTI FACENTI PARTE DELLA CONFEZIONE DEL PRODOTTO O COMUNQUE TENERLI LONTANI DALLA PORTATA DEI BAMBINI.**

### AVVERTENZE

- **ATTENZIONE:** Gli adattatori possono essere utilizzati solo con il passeggino Goody Plus.
- **ATTENZIONE:** Solo i Seggiolini Auto CHICCO KAILY e KIROS I-SIZE FAST IN possono essere installati su questi adattatori.
- **ATTENZIONE:** Prima dell'uso, verificare il corretto aggancio degli adattatori al telaio del passeggino.
- **ATTENZIONE:** Prima dell'uso, assicurarsi del corretto aggancio del seggiolino auto agli adattatori, tirandolo verso l'alto.
- Quando non in uso, tenere gli adattatori lontano dalla portata dei bambini.

### INSTALLAZIONE E UTILIZZO ADATTATORI CON SEGGIOLINO AUTO CHICCO KAILY

Prima di installare gli adattatori sul passeggino è necessario rimuovere il manicotto paracolpi.

1. Posizionare gli adattatori sul telaio del passeggino infilando il componente plastico posto sull'estremità dell'adattatore nella sede del manicotto paracolpi (Fig. 1-1A), ed agganciarli chiudendo le leve plastiche poste su ciascun lato (Fig. 1B). Dopo aver montato correttamente i due adattatori su ciascun lato il passeggino è pronto per l'aggancio del seggiolino auto (Fig. 1C).

**ATTENZIONE:** Prima dell'installazione del Seggiolino Auto, controllare che gli adattatori siano montati correttamente.

2. Per installare il Seggiolino Auto CHICCO KAILY reclinare lo schienale del passeggino e, successivamente, inserire gli innesti laterali del seggiolino auto negli adattatori precedentemente montati (Fig. 2-2A). Il Seggiolino Auto deve essere montato solo ed esclusivamente fronte genitore.
3. Per rimuovere il Seggiolino Auto premere il tasto posto nella zona posteriore e tirare verso l'alto (Fig. 3).

### INSTALLAZIONE E UTILIZZO ADATTATORI CON SEGGIOLINO AUTO CHICCO KIROS I-SIZE FAST IN

Prima di installare gli adattatori sul passeggino è necessario rimuovere il manicotto paracolpi. Posizionare gli adattatori sul telaio del passeggino come descritto al Punto 1.

**ATTENZIONE:** Prima dell'installazione del Seggiolino Auto, controllare che gli adattatori siano montati correttamente.

4. Per installare il Seggiolino Auto CHICCO KIROS I-SIZE FAST IN reclinare lo schienale del passeggino e, successivamente, inserire gli innesti laterali del Seggiolino Auto negli adattatori precedentemente montati (Fig. 4-4A). Il Seggiolino Auto deve essere montato solo ed esclusivamente fronte genitore.
5. Per rimuovere il Seggiolino Auto CHICCO KIROS I-SIZE FAST IN premere i tasti sotto il maniglione su entrambe i lati e tirare verso l'alto (Fig. 5-5A).

### SMONTAGGIO ADATTATORI

**ATTENZIONE:** Non è possibile chiudere il passeggino con gli adattatori installati sul telaio.

6. Per sganciare gli adattatori ruotare verso l'esterno le leve plastiche (Fig. 6) e tirarli verso l'alto. Una volta sganciati gli adattatori deve essere montato il manicotto paracolpi rimosso in precedenza.

### CONSIGLI PER LA PULIZIA E MANUTENZIONE

Le operazioni di pulizia e manutenzione devono essere effettuate solo da un adulto.

### PULIZIA

Asciugare la parti in metallo, dopo eventuale contatto con acqua, al fine di evitare il formarsi



di ruggine. Per la pulizia delle parti plastiche non utilizzare solventi o prodotti abrasivi. Dopo l'uso tenere l'adattatore in un posto asciutto.

### **GARANZIA**

Il prodotto è garantito contro ogni difetto di conformità in normali condizioni di utilizzo secondo quanto previsto dalle istruzioni d'uso. La garanzia non sarà applicata, dunque, in caso di danni derivanti da un uso improprio, usura o eventi accidentali. Per la durata della garanzia sui difetti di conformità si rinvia alle specifiche previsioni delle normative nazionali applicabili nel paese d'acquisto, dove previste.



# EN INSTRUCTIONS FOR USE

## GOODY PLUS STROLLER FAST-IN ADAPTORS

**IMPORTANT - PLEASE READ THESE INSTRUCTIONS CAREFULLY AND KEEP THEM FOR FUTURE REFERENCE**

**WARNING: BEFORE USE, REMOVE AND DISPOSE OF ALL PLASTIC BAGS AND PACKAGING MATERIALS AND KEEP THEM OUT OF REACH OF CHILDREN.**

### WARNINGS

- **WARNING:** The adaptors can only be used with the Goody Plus stroller.
- **WARNING:** Only CHICCO KAILY and KIROS I-SIZE FAST IN Child Car Seats can be installed on these adaptors.
- **WARNING:** Before use, check correct fixing of the adaptors to the frame of the stroller.
- **WARNING:** Before use, make sure that the child car seat is correctly fitted on the adaptors by pulling up on the car seat.
- Keep adaptors out of reach of children when they are not in use.

## INSTALLATION AND USE OF ADAPTORS WITH THE CHICCO KAILY CHILD CAR SEAT

Before installing the adaptors on the stroller, remove the bumper bar.

1. Place the adaptors on the frame of the stroller and run the plastic component, found on the edge of the adaptor, over the bumper bar area (Fig. 1-1A). Fasten the adaptors by closing the plastic levers on each side (Fig. 1B). Once the two adaptors have been properly mounted on either side, the stroller is ready to be attached to the child car seat (Fig. 1C).

**WARNING:** Before installing the Child Car Seat, check that the adaptors are mounted correctly.

2. To install the CHICCO KAILY Child Car Seat, recline the backrest of the stroller and then

insert the lateral hooks of the child car seat into the adaptors that were installed previously (Fig. 2-2A). The car seat should be fixed only and exclusively facing parent.

3. To remove the Car Seat press the button on the back and pull upwards (Fig. 3).

## INSTALLATION AND USE OF ADAPTORS WITH THE CHICCO KIROS I-SIZE FAST IN CHILD CAR SEAT

Before installing the adaptors on the stroller, remove the bumper bar.

Connect the adaptors to the frame of the stroller as described in Point 1.

**WARNING:** Before installing the Child Car Seat, check that the adaptors are mounted correctly.

4. To install the CHICCO KIROS I-SIZE FAST IN Child Car Seat, recline the backrest of the stroller and then insert the lateral hooks of the child car seat into the adaptors that were installed previously (Fig. 4-4A). The car seat should be fixed only and exclusively facing parent.
5. To remove the CHICCO KIROS I-SIZE Child Car Seat, press the buttons under the handle on both sides and pull upwards (Fig. 5-5A).

## DISASSEMBLING THE ADAPTORS

**WARNING:** It is not possible to close the stroller when the adaptors are mounted on the frame.

6. To release the adaptors turn the plastic levers outwards (Fig. 6) and pull up. Once the adaptors have been unhooked, the bumper bar previously removed must be fixed back on again.

## ADVICE FOR CLEANING AND MAINTENANCE

The cleaning and maintenance of the product must only be carried out by an adult.

### CLEANING

After possible contact with water, dry the metal parts in order to avoid the formation of rust. Do not use solvents or abrasive products to clean the plastic components. After use, keep the adaptor in a dry place.



## **WARRANTY**

The product is guaranteed against any conformity defect in normal conditions of use as described in the instructions. The warranty shall not therefore apply in the case of damage caused by improper use, wear or accidental events. For the duration of the warranty on conformity defects please refer to the specific provisions of applicable national laws in the country of purchase, where appropriate.





# FR NOTICE D'EMPLOI

## ADAPTATEURS FAST-IN POUSSETTE GOODY PLUS

### IMPORTANT – LIRE ATTENTIVEMENT ET CONSERVER POUR TOUTE RÉFÉRENCE ULTÉRIEURE

**AVERTISSEMENT : AVANT L'EMPLOI, ENLEVER ET ÉLIMINER TOUS LES SACS EN PLASTIQUE ET ÉLÉMENTS QUI FONT PARTIE DE L'EMBALLAGE DU PRODUIT ET LES TENIR HORS DE PORTÉE DES ENFANTS.**

#### AVERTISSEMENTS

- **AVERTISSEMENT :** Les adaptateurs ne peuvent être utilisés qu'avec la poussette Goody Plus.
- **AVERTISSEMENT :** Seuls les sièges-auto CHICCO KAILY et KIROS I-SIZE FAST IN peuvent être installés sur ces adaptateurs.
- **AVERTISSEMENT :** Avant l'utilisation, contrôler que les adaptateurs sont correctement fixés au châssis de la poussette.
- **AVERTISSEMENT :** Avant l'utilisation, vérifier que le siège-auto soit correctement fixé aux adaptateurs, en le tirant vers le haut.
- Quand ils ne sont pas utilisés, tenir les adaptateurs hors de la portée des enfants.

## INSTALLATION ET UTILISATION DES ADAPTATEURS AVEC LE SIÈGE-AUTO CHICCO KAILY

Avant d'installer les adaptateurs sur la poussette, retirer l'arceau de sécurité.

1. Placer les adaptateurs sur le châssis de la poussette en enfilant le composant en plastique sur l'extrémité de l'adaptateur dans le siège de l'arceau de sécurité (Fig. 1-1A) et les fixer en fermant les leviers en plastique situés de chaque côté (Fig. 1B). Une fois que les deux adaptateurs ont été correctement installés de chaque côté, la poussette est prête à l'accrochage du siège-auto (Fig. 1C).

**AVERTISSEMENT:** Avant d'installer le siège-auto, vérifier que les adaptateurs sont

correctement montés.

2. Pour installer le siège-auto CHICCO KAILY, incliner le dossier de la poussette puis insérer les extrémités latérales du siège-auto dans les adaptateurs précédemment montés (Fig. 2-2A). Le siège-auto doit être monté uniquement et exclusivement face parent.
3. Pour retirer le siège-auto, appuyer sur la touche située à l'arrière et tirer vers le haut (Fig. 3).

## INSTALLATION ET UTILISATION DES ADAPTATEURS AVEC LE SIÈGE-AUTO CHICCO KIROS I-SIZE FAST IN

Avant d'installer les adaptateurs sur la poussette, retirer l'arceau de sécurité.

Positionner les adaptateurs sur le châssis de la poussette comme décrit au point 1.

**AVERTISSEMENT:** Avant d'installer le siège-auto, vérifier que les adaptateurs sont correctement montés.

4. Pour installer le siège-auto CHICCO KIROS I-SIZE FAST IN, incliner le dossier de la poussette puis insérer les extrémités latérales du siège-auto dans les adaptateurs précédemment montés (Fig. 4-4A). Le siège-auto doit être monté uniquement et exclusivement face parent.
5. Pour retirer le siège-auto CHICCO KIROS I-SIZE FAST IN, appuyer sur les boutons situés sous la poignée des deux côtés et tirer vers le haut (Fig. 5-5A).

## DÉMONTAGE DES ADAPTATEURS

**AVERTISSEMENT:** Il n'est pas possible de plier la poussette avec les adaptateurs installés sur le châssis.

6. Pour décrocher les adaptateurs, tourner les leviers en plastique (Fig. 6) vers l'extérieur et les tirer vers le haut. Après avoir décroché les adaptateurs, monter l'arceau de sécurité retiré précédemment.

## CONSEILS DE NETTOYAGE ET D'ENTRETIEN

Les opérations de nettoyage et d'entretien doivent être effectuées par un adulte.

### NETTOYAGE

Sécher les parties en métal après tout contact



avec l'eau, afin d'éviter la formation de rouille.  
Pour le nettoyage des parties en plastique, ne pas utiliser de solvants ou de produits abrasifs.  
Stocker l'adaptateur protégé de l'humidité.

### **GARANTIE**

Le produit est garanti contre tout défaut de conformité dans des conditions normales d'utilisation selon les indications figurant sur la notice d'utilisation. La garantie ne sera donc pas appliquée en cas de dommages dérivant d'un usage inapproprié, de l'usure ou d'événements accidentels. En ce qui concerne la durée de la garantie contre les défauts de conformité, consulter les conditions prévues par les normes nationales applicables, le cas échéant, dans le pays d'achat.



# DE GEBRAUCHSANLEITUNG

## FAST-IN ADAPTER GOODY PLUS SPORTWAGEN

**WARNUNG - LESEN SIE BITTE DIESE ANLEITUNG AUFMERKSAM DURCH UND BEWAHREN SIE DIESE FÜR EIN SPÄTERES NACHSCHLAGEN AUF**

**WARNUNG: VOR DEM GEBRAUCH EVENTUELLE POLYBEUTEL UND ALLE ELEMENTE, DIE TEIL DER PRODUKTVERPACKUNG SIND, ABNEHMEN UND ENTSORGEN SOWIE VON KINDERN FERNHALTEN.**

### HINWEISE

- **WARNUNG:** Die Adapter können nur mit dem Goody Plus Sportwagen verwendet werden.
- **WARNUNG:** Es können nur die Autokindersitze CHICCO KAILY und KIROS I-SIZE FAST IN auf diesen Adaptern montiert werden.
- **WARNUNG:** Vor dem Gebrauch die korrekte Befestigung der Adapter am Gestell des Sportwagens überprüfen.
- **WARNUNG:** Vergewissern Sie sich vor dem Gebrauch, dass der Autokindersitz korrekt an den Adaptern befestigt ist, indem Sie ihn nach oben ziehen.
- Wenn die Adapter nicht verwendet werden, bewahren Sie diese außerhalb der Reichweite von Kindern auf.

## INSTALLATION UND GEBRAUCH DER ADAPTER MIT DEM AUTOKINDERSITZ CHICCO KAILY

Bevor die Adapter am Sportwagen installiert werden, ist der Frontbügel zu entfernen.

1. Die Adapter am Gestell des Sportwagens positionieren. Dazu den Kunststoffteil am Ende des Adapters in den Sitz des Frontbügels (Abb. 1-1A) einfädeln und durch Schließen der an jeder Seite angebrachten Kunststoffhebel befestigen (Abb. 1B). Nachdem die beiden Adapter

auf jeder Seite richtig montiert wurden, ist der Sportwagen für die Befestigung des Autokindersitzes bereit (Abb. 1C).

**WARNUNG:** Vor der Installation des Autokindersitzes kontrollieren, ob die Adapter richtig montiert sind.

2. Zum Installieren des Autokindersitzes CHICCO KAILY die Rückenlehne des Sportwagens nach hinten klappen und anschließend die seitlichen Verbindungsstücke des Autokindersitzes in die zuvor montierten Adapter einsetzen (Abb. 2-2A). Der Autokindersitz darf ausschließlich mit Blickrichtung zum Elternteil montiert werden.
3. Zum Entfernen des Autokindersitzes die Taste im hinteren Bereich drücken und nach oben ziehen (Abb. 3).

## INSTALLATION UND GEBRAUCH DER ADAPTER MIT DEM AUTOKINDERSITZ CHICCO KIROS I-SIZE FAST IN

Bevor die Adapter am Sportwagen installiert werden, ist der Frontbügel zu entfernen.

Die Adapter am Gestell des Sportwagens positionieren, wie unter Punkt 1 beschrieben.

**WARNUNG:** Vor der Installation des Autokindersitzes kontrollieren, ob die Adapter richtig montiert sind.

4. Zum Installieren des Autokindersitzes Chicco KIROS I-SIZE FAST IN die Rückenlehne des Sportwagens nach hinten klappen und anschließend die seitlichen Verbindungsstücke des Autokindersitzes in die zuvor montierten Adapter einsetzen (Abb. 4-4A). Der Autokindersitz darf ausschließlich mit Blickrichtung zum Elternteil montiert werden.
5. Zum Abnehmen des CHICCO KIROS I-SIZE FAST IN Autokindersitzes auf beiden Seiten die Tasten unter dem Tragebügel drücken und nach oben ziehen (Abb. 5-5A).

## DEMONTAGE DER ADAPTER

**WARNUNG:** Der Sportwagen kann nicht geschlossen werden, wenn die Adapter am Gestell installiert sind.

6. Zum Lösen der Adapter, die Kunststoffhebel nach außen drehen (Abb. 6) und diese nach



oben ziehen. Nachdem die Adapter ausgehakt wurden, muss der zuvor abgenommene Frontbügel wieder montiert werden.

### **TIPPS FÜR PFLEGE UND WARTUNG**

Die Reinigungs- und Wartungsarbeiten dürfen nur von einem Erwachsenen durchgeführt werden.

### **REINIGUNG**

Die Metallteile nach einem eventuellen Kontakt mit Wasser abtrocknen, um Rostbildung zu vermeiden. Verwenden Sie zur Reinigung der Kunststoffteile keine Scheuer- oder Lösungsmittel. Nach dem Gebrauch den Adapter an einem trockenen Ort aufbewahren.

### **GARANTIE**



Die Garantie gilt bei allen Konformitätsfehlern, die trotz normaler Gebrauchsbedingungen (gemäß den Vorgaben der Gebrauchsanleitung) auftreten. Die Garantie ist verwirkt bei unsachgemäßem Gebrauch, Abnutzung oder bei persönlichen Unglücksfällen. Für die Laufzeit der Garantie auf Konformitätsmängel wird auf die besonderen Bestimmungen der nationalen Gesetzesvorschriften verwiesen, die im Land des Kaufs gelten, soweit vorgesehen.



# ES INSTRUCCIONES DE USO

## ADAPTADORES FAST-IN PARA LA SILLA DE PASEO GOODY PLUS

**IMPORTANTE - LEA ATENTAMENTE Y CONSERVE PARA FUTURAS CONSULTAS**  
**ADVERTENCIA: ANTES DEL USO, quite y elimine las bolsas de plástico y los demás componentes que formen parte del embalaje del producto o, en cualquier caso, manténgalos fuera del alcance de los niños.**

### ADVERTENCIAS

- **ADVERTENCIA:** Los adaptadores solamente se pueden utilizar con la silla de paseo Goody Plus.
- **ADVERTENCIA:** Las sillas de auto CHICCO KAILY y KIROS I-SIZE FAST IN son las únicas que se pueden instalar en estos adaptadores.
- **ADVERTENCIA:** Antes del uso, compruebe que los adaptadores estén correctamente enganchados en el bastidor de la silla de paseo.
- **ADVERTENCIA:** Antes del uso, asegúrese de que la silla de auto haya quedado correctamente enganchada a los adaptadores, tirando de ella hacia arriba.
- Cuando no se utilicen, mantenga los adaptadores fuera del alcance de los niños.

## MONTAJE Y USO DE LOS ADAPTADORES CON LA SILLA DE AUTO CHICCO KAILY

Antes de montar los adaptadores en la silla de paseo es necesario quitar el protector delantero.

1. Coloque los adaptadores en el bastidor de la silla de paseo introduciendo el componente de plástico situado en el extremo del adaptador en la sede del protector delantero (Fig. 1-1A), y engánchelos cerrando las palancas de plástico situadas a cada lado (Fig. 1B). Después de haber montado correctamente

los dos adaptadores en cada lado, la silla de paseo está lista para que se instale la silla de auto (Fig. 1C)

**ADVERTENCIA:** Antes de instalar la silla de auto, compruebe que los adaptadores estén montados correctamente.

2. Para instalar la silla de auto CHICCO KAILY, recline el respaldo de la silla de paseo y, seguidamente, introduzca los acoplamientos laterales de la silla de auto en los adaptadores que se montaron anteriormente (Fig. 2-2A). La silla de auto debe montarse únicamente en la posición de cara a los padres.
3. Para desmontar la silla de auto, pulse el botón situado en la parte trasera y tire hacia arriba (fig. 3).

## MONTAJE Y USO DE LOS ADAPTADORES CON LA SILLA DE AUTO CHICCO KIROS I-SIZE FAST IN

Antes de montar los adaptadores en la silla de paseo es necesario quitar el protector delantero.

Coloque los adaptadores en el bastidor de la silla de paseo como se describe en el Punto 1.

**ADVERTENCIA:** Antes de instalar la silla de auto, compruebe que los adaptadores estén montados correctamente.

4. Para instalar la silla de auto CHICCO KIROS I-SIZE FAST IN, recline el respaldo de la silla de paseo y, seguidamente, introduzca los acoplamientos laterales de la silla de auto en los adaptadores que se montaron anteriormente (Fig. 4-4A). La silla de auto debe montarse únicamente en la posición de cara a los padres.
5. Para desmontar la silla de auto CHICCO KIROS I-SIZE FAST IN, pulse los botones situados debajo del asa, por ambos lados, y tire de esta hacia arriba (Fig. 5-5A).

## DESMONTAJE DE LOS ADAPTADORES

**ADVERTENCIA:** La silla de paseo no puede cerrarse si los adaptadores están montados en el bastidor.

6. Para desenganchar los adaptadores, gire las palancas de plástico hacia fuera (Fig. 6) y tire de ellas hacia arriba. Después de desenganchar los adaptadores debe montarse



el protector delantero que se desmontó previamente.

## **RECOMENDACIONES PARA LA LIMPIEZA Y EL MANTENIMIENTO**

Las operaciones de limpieza y mantenimiento deben ser realizadas únicamente por un adulto.

### **LIMPIEZA**

Seque las partes de metal tras un posible contacto con agua, para evitar que se oxiden. No utilice disolventes ni productos abrasivos para la limpieza. Después del uso, guarde el adaptador en un lugar seco.

### **GARANTÍA**



El producto está garantizado contra todo defecto de conformidad en condiciones normales de uso según lo previsto en las instrucciones. Por lo tanto, la garantía no será aplicada en caso de daños ocasionados por uso incorrecto, desgaste o hechos accidentales. Para la duración de la garantía sobre los defectos de conformidad se remite a las disposiciones específicas de la normativa nacional aplicable en el país de compra, si las hubiera.



# PT INSTRUÇÕES DE UTILIZAÇÃO

## ADAPTADORES FAST-IN CARRINHO DE PASSEIO GOODY PLUS

**IMPORTANTE – LEIA ATENTAMENTE E CONSERVE ESTAS INSTRUÇÕES PARA CONSULTAS FUTURAS.**

**ATENÇÃO: ANTES DA UTILIZAÇÃO, REMOVA E ELIMINE EVENTUAIS SACOS DE PLÁSTICO E TODOS OS ELEMENTOS QUE FAZEM PARTE DA EMBALAGEM DO PRODUTO OU MANTENHA-OS FORA DO ALCANCE DAS CRIANÇAS.**

### ADVERTÊNCIAS

- **ATENÇÃO:** Os adaptadores podem ser utilizados somente com o carrinho Goody Plus.
- **ATENÇÃO:** Somente as Cadeiras Auto CHICCO KAILY e KIROS I-SIZE FAST IN podem ser instaladas sobre estes adaptadores.
- **ATENÇÃO:** Antes de utilizar, verifique se os adaptadores estão bem fixos na estrutura do carrinho de passeio.
- **ATENÇÃO:** Antes de utilizar, assegure-se de que a cadeira auto está fixada corretamente nos adaptadores, puxando-a para cima.
- Quando não estiver a utilizar, mantenha os adaptadores fora do alcance das crianças.

## INSTALAÇÃO E UTILIZAÇÃO DOS ADAPTADORES COM A CADEIRA AUTO CHICCO KAILY

Antes de instalar os adaptadores no carrinho de passeio, é necessário remover a barra de proteção frontal.

1. Coloque os adaptadores na estrutura do carrinho de passeio inserindo o componente de plástico situado na extremidade do adaptador no alojamento da barra de proteção frontal (Fig. 1-1A) e fixe-os fechando as alavancas de plástico de cada lado (Fig. 1B). Depois de montar corretamente os dois adaptadores de cada lado, o carrinho de passeio está pronto para a fixação da cadeira

ra auto (Fig. 1C).

**ATENÇÃO:** Antes de instalar a Cadeira Auto, verifique se os adaptadores estão instalados corretamente.

2. Para instalar a Cadeira Auto CHICCO KAILY recline o encosto do carrinho de passeio e, em seguida, insira os encaixes laterais da cadeira auto nos adaptadores montados anteriormente (Fig. 2-2A). A cadeira auto deve ser montada apenas virada para a mãe (virada para trás).
3. Para remover a cadeira auto, carregue no botão situado na zona posterior e puxe-a para cima (fig. 3).

## INSTALAÇÃO E UTILIZAÇÃO DOS ADAPTADORES COM CADEIRA AUTO CHICCO KIROS I-SIZE FAST IN

Antes de instalar os adaptadores no carrinho de passeio, é necessário remover a barra de proteção frontal.

Coloque os adaptadores na estrutura do carrinho de passeio, como descrito no Ponto 1.

**ATENÇÃO:** Antes de instalar a Cadeira Auto, verifique se os adaptadores estão instalados corretamente.

4. Para instalar a Cadeira Auto CHICCO KIROS I-SIZE FAST IN recline o encosto do carrinho de passeio e, em seguida, insira os encaixes laterais da Cadeira Auto nos adaptadores montados anteriormente (Fig. 4-4A). A cadeira auto deve ser montada apenas virada para a mãe (virada para trás).
5. Para remover a Cadeira Auto CHICCO KIROS I-SIZE FAST IN, carregue nos botões situados em ambos os lados da alça e puxe para cima (Fig. 5-5A).

## DESMONTAGEM DOS ADAPTADORES

**ATENÇÃO:** Não é possível fechar o carrinho de passeio com os adaptadores instalados na estrutura.

6. Para soltar os adaptadores, gire as alavancas de plástico para fora (Fig. 6) e puxe-os para cima. Após soltar os adaptadores, deverá montar a barra de proteção frontal removida anteriormente.

## CONSELHOS DE LIMPEZA E MANUTENÇÃO

As operações de limpeza e manutenção de-





vem ser efetuadas apenas por um adulto.

### **LIMPEZA**

Após um eventual contacto com água, seque as partes em metal para evitar a formação de ferrugem. Para limpar as partes de plástico, não utilize produtos solventes ou abrasivos. Para limpar as partes de plástico, não utilize produtos solventes ou abrasivos. Após a utilização, guarde o adaptador em local seco.

### **GARANTIA**

O produto dispõe de garantia contra qualquer defeito de conformidade, verificado em condições normais de utilização, de acordo com o disposto nas instruções de uso. A garantia não poderá portanto aplicar-se relativamente a danos no produto provocados por utilização imprópria, desgaste ou acidente. O prazo de validade da garantia sobre defeitos de conformidade remete-se para as disposições específicas das normas nacionais aplicáveis no país de aquisição, se existentes.





# NL GEBRUIKSAANWIJZING

## FAST-IN ADAPTERS WANDELWAGEN GOODY PLUS

**BELANGRIJK - LEES DEZE GEBRUIKSAANWIJZINGEN AANDACHTIG EN BEWAAR ZE VOOR LATERE RAADPLEGING.**

**WAARSCHUWING: VERWIJDER VOOR HET GEBRUIK EVENTUELE PLASTIC ZAKKEN EN ALLE ANDERE VERPAKKINGSONDERDELEN EN GOOI ZE WEG OF HOUD ZE IN IEDER GEVAL BUITEN HET BEREIK VAN KINDEREN.**

### WAARSCHUWING

- **WAARSCHUWING:** De adapters kunnen alleen worden gebruikt met de wandelwagen Goody Plus.
- **WAARSCHUWING:** Alleen de autostoeltjes CHICCO KAILY en KIROS I-SIZE FAST IN kunnen op deze adapters worden geïnstalleerd.
- **WAARSCHUWING:** Controleer voor gebruik of de adapters op de juiste manier aan het wandelwagenframe zijn bevestigd.
- **WAARSCHUWING:** Controleer voor gebruik of het autostoeltje correct is bevestigd aan de adapters door het autostoeltje naar boven te trekken.
- Houd adapters uit de buurt van kinderen wanneer ze niet worden gebruikt.

### INSTALLATIE EN GEBRUIK ADAPTERS MET AUTOSTOELTJE CHICCO KAILY

Voordat u de adapters op de wandelwagen installeert, moet u de bumper bar verwijderen.

1. Plaats de adapters op het frame van de wandelwagen, plaats het plastic deel aan het uiteinde van de adapter in de zitting van de bumper bar (Afb. 1-1A), en haak ze vast door de plastic hendels aan elke zijde te sluiten (Afb. 1B). Nadat de twee adapters aan elke kant correct zijn gemonteerd, is de wandelwagen klaar om het autostoeltje te bevestigen (Afb. 1C).

**WAARSCHUWING:** Controleer voordat u het

autostoeltje installeert of de adapters correct zijn aangebracht.

2. Om het autostoeltje Chicco KAILY te installeren, kantelt u de rugleuning van de wandelwagen naar achteren en steekt u de zijkoppelingen van het autostoeltje in de eerder gemonteerde adapters (Afb. 2-2AB). Het autostoeltje dient enkel en alleen naar de ouder gericht te worden gemonteerd.
3. Om het autostoeltje te verwijderen drukt u op de knop aan de achterzijde en trekt u hem omhoog (Afb. 3).

### INSTALLATIE EN GEBRUIK ADAPTERS MET AUTOSTOELTJE CHICCO KIROS I-SIZE FAST IN

Voordat u de adapters op de wandelwagen installeert, moet u de bumper bar verwijderen. Plaats de adapters op het frame van de wandelwagen zoals beschreven in Punt 1.

**WAARSCHUWING:** Controleer voordat u het autostoeltje installeert of de adapters correct zijn aangebracht.

4. Om het autostoeltje CHICCO KIROS I-SIZE FAST IN te installeren, kantelt u de rugleuning van de wandelwagen naar achteren en steekt u de zijkoppelingen van het autostoeltje in de eerder gemonteerde adapters (Afb. 4-4A). Het autostoeltje dient enkel en alleen naar de ouder gericht te worden gemonteerd.
5. Om het autostoeltje CHICCO KIROS I-SIZE FAST IN te verwijderen, drukt u aan beide kanten op de knoppen onder de hendel en trekt u het stoeltje omhoog (Afb. 5-5A).

### ADAPTERS VERWIJDEREN

**WAARSCHUWING:** Het is niet mogelijk om de wandelwagen te sluiten terwijl de adapters op het frame zitten.

6. Draai de plastic hendels naar buiten (Afb. 6), en trek ze naar boven om de adapters los te koppelen. Zodra de adapters los zijn gehaald, moet de eerder verwijderde bumper bar worden gemonteerd.

### REINIGINGS- EN ONDERHOUDSTIPS

Reinigings- en onderhoudswerkzaamheden mogen alleen door een volwassene worden verricht.



## **REINIGEN**

Na eventuele aanraking met water moeten de metalen delen afgedroogd worden om roestvorming te voorkomen. Gebruik voor de reiniging van de plastic delen geen oplos- of schuurmiddelen. Bewaar de adapter na het gebruik op een droge plek.

## **GARANTIE**

Het artikel valt onder garantie tegen elke non-conformiteit binnen de normale gebruiksomstandigheden zoals voorzien in de gebruiksaanwijzingen. De garantie is dus niet geldig in geval van schade veroorzaakt door oneigenlijk gebruik, slijtage of toevallige gebeurtenissen. Voor de duur van de garantie inzake non-conformiteit verwijzen we naar de specifieke richtlijnen en de nationale normen die van toepassing zijn in het land van aankoop, indien deze voorzien zijn.



# PL INSTRUKCJA UŻYTKOWANIA

## ADAPTERY FAST-IN DO WÓZKA SPACEROWEGO GOODY PLUS

### WAŻNE – UWAGNIE PRZECZYTAĆ I ZACHOWAĆ NA PRZYSZŁOŚĆ.

**OSTRZEŻENIE: W CELU UNIKNIĘCIA  
NIEBEZPIECZEŃSTWA UDUSZENIA USUŃ  
POKRYCIE Z TWORZYWA SZTUCZNEGO  
PRZED UŻYCIEM WYROBU. POKRYCIE  
TO NALEŻY ZNISZCZYĆ LUB TRZYMAĆ  
POZA ZASIĘGIEM NIEMOWIĄT I DZIECI.**

#### OSTRZEŻENIA

- **OSTRZEŻENIE:** Adaptery można stosować tylko z wózkiem Goody Plus.
- **OSTRZEŻENIE:** Na tych adapterach można instalować wyłącznie foteliki samochodowe CHICCO KAILY i KIROS I-SIZE FAST IN.
- **OSTRZEŻENIE:** Przed użyciem sprawdzić prawidłowe zaczepienie adapterów na ramie wózka.
- **OSTRZEŻENIE:** Przed użyciem pociągnąć fotelik samochodowy do góry i sprawdzić, czy jest dobrze zamocowany.
- Gdy nie są używane, adaptery powinny być przechowywane w miejscu niedostępnym dla dzieci.

## INSTALACJA I KORZYSTANIE Z ADAPTERÓW Z FOTELIKIEM SAMOCHODOWYM CHICCO KAILY

Przed zainstalowaniem adapterów na wózku spacerowym należy zdjąć barierkę zabezpieczającą.

1. Założyć adaptery na ramę wózka; w tym celu wsunąć plastikowy element na końcu adaptera w odpowiednie miejsce na barierce zabezpieczającej (Rys. 1-1A). Następnie zamocować je zamykając plastikowe dźwignie umieszczone po każdej stronie (Rys. 1B). Po prawidłowym zamontowaniu obu adapterów po każdej stronie, wózek jest gotowy do założenia fotelika samochodowego

(Rys. 1C).

**OSTRZEŻENIE:** Przed zainstalowaniem fotelika samochodowego sprawdzić, czy adaptery są prawidłowo zamontowane.

2. Aby zainstalować fotelik samochodowy CHICCO KAILY, pochylić oparcie wózka, a następnie włożyć boczne zaczepy fotelika do wcześniej zamontowanych adapterów (Rys. 2-2A). Fotelik samochodowy należy montować wyłącznie w pozycji przodem do rodzica.
3. Aby zdjąć fotelik samochodowy, nacisnąć przycisk znajdujący się z tyłu i pociągnąć do góry (Rys. 3).

## INSTALACJA I KORZYSTANIE Z ADAPTERÓW Z FOTELIKIEM SAMOCHODOWYM CHICCO KIROS I-SIZE FAST IN

Przed zainstalowaniem adapterów na wózku spacerowym należy zdjąć barierkę zabezpieczającą.

Założyć adaptery na ramę wózka w sposób opisany w Punkcie 1.

**OSTRZEŻENIE:** Przed zainstalowaniem fotelika samochodowego sprawdzić, czy adaptery są prawidłowo zamontowane.

4. Aby zainstalować fotelik samochodowy CHICCO KIROS I-SIZE FAST IN, pochylić oparcie wózka, a następnie włożyć boczne zaczepy fotelika do wcześniej zamontowanych adapterów (Rys. 4-4A). Fotelik samochodowy należy montować wyłącznie w pozycji przodem do rodzica.
5. Aby zdjąć fotelik samochodowy CHICCO KIROS I-SIZE FAST IN, nacisnąć przyciski pod uchwytem po obu stronach i pociągnąć do góry (Rys. 5-5A).

## DEMONTAŻ ADAPTERÓW

**OSTRZEŻENIE:** Nie ma możliwości złożenia wózka spacerowego przy adapterach zamontowanych na ramie.

6. Aby odpiąć adaptery, obrócić na zewnątrz plastikowe dźwignie (Rys. 6) i pociągnąć je do góry. Po odzpieniu adapterów należy zamontować barierkę zabezpieczającą, która została poprzednio zdjęta.



## **ZALECENIA DOTYCZĄCE CZYSZCZENIA I KONSERWACJI**

Czyszczenie i konserwacja muszą być dokonywane wyłącznie przez dorosłą osobę.

### **CZYSZCZENIE**

Po ewentualnym zetknięciu z wodą, wysuszyć metalowe części, aby zapobiec powstawaniu rdzy. Nie czyścić części plastikowych żrącymi preparatami ani rozpuszczalnikami. Po użyciu, przechowywać adapter w suchym miejscu.

### **GWARANCJA**

Produkt jest objęty gwarancją w zakresie wszystkich wad, które dotyczą niezgodności z umową w normalnych warunkach użytkowania odpowiadających wymaganiom przewidzianym w instrukcji użytkowania. Gwarancja nie będzie miała natomiast zastosowania w przypadku uszkodzeń powstałych w wyniku niewłaściwego użytkowania, zużycia lub przypadkowych zdarzeń. Odnośnie czasu trwania gwarancji obejmującej wady dotyczące niezgodności z umową, należy odnieść się do przepisów prawa krajowego, jakie mają zastosowanie w kraju zakupu, jeśli dotyczy.



# NÁVOD K POUŽITÍ

## RYCHLOUPÍNAČÍ ADAPTÉRY „FAST-IN“ PRO KOČÁREK GOODY PLUS

**DŮLEŽITÉ – PEČLIVĚ SI PŘEČTĚTE A USCHOVEJTE PRO BUDOUCÍ POTŘEBY.**

**UPOZORNĚNÍ:** PŘED POUŽITÍM ODSTRÁŇTE A ZLIKVIDUJTE PŘÍPADNÉ PLASTOVÉ SÁČKY A VŠECHNY ČÁSTI OBALU TOHOTO VÝROBKU NEBO JE ALESPOŇ UCHOVEJTE MIMO DOSAH DĚTÍ.

### UPOZORNĚNÍ

- **UPOZORNĚNÍ:** Adaptéry lze používat pouze u kočárku Goody Plus.
- **UPOZORNĚNÍ:** Na tyto adaptéry lze instalovat pouze autosedačky CHICCO KAILY a KIROS I-SIZE FAST IN.
- **UPOZORNĚNÍ:** Před použitím zkontrolujte, zda jsou adaptéry správně uchyceny k rámu kočárku.
- **UPOZORNĚNÍ:** Před použitím se ujistěte, že je autosedačka správně upevněná na adaptérech, a to tak, že za ni zatáhnete směrem nahoru.
- Pokud výrobek nepoužíváte, odstraňte adaptéry z dosahu dětí.

## INSTALACE A POUŽITÍ ADAPTÉRŮ U AUTOSEDAČKY CHICCO KAILY

Před instalací adaptérů na kočárek je třeba odebrat ochranné madlo.

1. Umístěte adaptéry na rám kočárku a zastrčte plastový prvek nacházející se na kraji adaptéru do usazení na ochranném madle (obr. 1–1A) a upněte je uzavřením plastových páček umístěných na každé straně (obr. 1B). Po správně provedené instalaci obou adaptérů na každou stranu je kočárek připraven k upevnění autosedačky (obr. 1C).

**UPOZORNĚNÍ:** Před instalací autosedačky zkontrolujte, zda jsou adaptéry správně nasazeny.

2. Za účelem instalace autosedačky CHICCO KAILY sklopte opěradlo kočárku a následně zasuňte boční spojky autosedačky do

adaptérů, které jste nainstalovali předtím (obr. 2–2A). Autosedačka musí být namontována výhradně čelem k rodiči.

3. Autosedačku uvolníte stisknutím tlačítka v zadní části a zatažením směrem nahoru (obr. 3).

## INSTALACE A POUŽITÍ ADAPTÉRŮ U AUTOSEDAČKY CHICCO KIROS I-SIZE FAST IN

Před instalací adaptérů na kočárek je třeba odebrat ochranné madlo.

Umístěte adaptéry na rám kočárku, jak je popsáno v bodě 1.

**UPOZORNĚNÍ:** Před instalací autosedačky zkontrolujte, zda jsou adaptéry správně nasazeny.

4. Za účelem instalace autosedačky CHICCO KIROS I-SIZE FAST IN sklopte opěradlo kočárku a následně zasuňte boční spojky autosedačky do adaptérů, které jste nainstalovali předtím (obr. 4–4A). Autosedačka musí být namontována výhradně čelem k rodiči.

5. Pro uvolnění autosedačky CHICCO KIROS I-SIZE FAST IN stiskněte tlačítka pod rukojetí na obou stranách a zatáhněte za ni směrem nahoru (obr. 5–5A).

## DEMONTÁŽ ADAPTÉRŮ

**UPOZORNĚNÍ:** Kočárek nelze složit, pokud jsou adaptéry nainstalovány na rámu.

6. Pro odpojení adaptérů otočte plastové páčky (obr. 6) směrem ven a zatáhněte je směrem nahoru. Po uvolnění adaptérů je třeba nejprve nainstalovat zpět demontované ochranné madlo.

## DOPORUČENÉ ČIŠTĚNÍ A ÚDRŽBA

Čištění a údržbu musí provádět výhradně dospělá osoba.

## ČIŠTĚNÍ

Pokud se kovové části dostanou do styku s vodou, osušte je, abyste zabránili jejich zrezivění. K čištění plastových součástí nepoužívejte rozpouštědla ani abrazivní prostředky. Po použití uchovávejte adaptér na suchém místě.

## ZÁRUKA

Na výrobek se vztahuje záruka, která pokrývá



jakoukoli vadu výrobku při běžných podmínkách použití v souladu s návodem k použití. Záruka se nevztahuje na škody vzniklé v důsledku nesprávného použití, opotřebení nebo nahodilých událostí. Dobu trvání záruky na vady týkající se výrobku upravují konkrétní předpisy uplatňované v zemi, kde byl výrobek zakoupen.

## **EL** ΟΔΗΓΙΕΣ ΧΡΗΣΗΣ

### **ΑΝΤΑΠΤΟΡΕΣ FAST-IN ΓΙΑ ΚΑΡΟΤΣΑΚΙ ΠΕΡΙΠΑΤΟΥ GOODY PLUS**

**ΣΗΜΑΝΤΙΚΟ – ΔΙΑΒΑΣΤΕ ΠΡΟΣΕΚΤΙΚΑ ΚΑΙ ΚΡΑΤΗΣΤΕ ΑΥΤΕΣ ΤΙΣ ΟΔΗΓΙΕΣ ΓΙΑ ΝΑ ΤΙΣ ΣΥΜΒΟΥΛΕΥΕΣΤΕ ΣΤΟ ΜΕΛΛΟΝ. ΠΡΟΣΟΧΗ: ΠΡΙΝ ΤΗΝ ΧΡΗΣΗ ΑΦΑΙΡΕΣΤΕ ΚΑΙ ΠΕΤΑΞΤΕ ΤΥΧΟΝ ΠΛΑΣΤΙΚΕΣ ΣΑΚΟΥΛΕΣ ΚΑΙ ΟΛΑ ΤΑ ΣΤΟΙΧΕΙΑ ΣΥΣΚΕΥΑΣΙΑΣ ΤΟΥ ΠΡΟΪΟΝΤΟΣ Η ΚΡΑΤΗΣΤΕ ΤΑ ΜΑΚΡΙΑ ΑΠΟ ΤΑ ΠΑΙΔΙΑ.**

#### **ΠΡΟΕΙΔΟΠΟΙΗΣΙΣ**

- **ΠΡΟΣΟΧΗ:** Οι αντάπτορες μπορούν να χρησιμοποιηθούν μόνο με το καροτσάκι περιπάτου Goody Plus.
- **ΠΡΟΣΟΧΗ:** Μόνο τα καθίσματα αυτοκινήτου CHICCO KAILY και KIROS I-SIZE FAST IN μπορούν να εγκατασταθούν σε αυτούς τους αντάπτορες.
- **ΠΡΟΣΟΧΗ:** Πριν τη χρήση, βεβαιωθείτε ότι έχουν συνδεθεί σωστά οι αντάπτορες στον σκελετό του καροτσιού περιπάτου.
- **ΠΡΟΣΟΧΗ:** Πριν τη χρήση, βεβαιωθείτε ότι έχετε συνδέσει σωστά το κάθισμα αυτοκινήτου στους αντάπτορες τραβώντας το προς τα επάνω.
- Όταν το προϊόν δεν χρησιμοποιείται, φυλάξτε τους αντάπτορες το μακριά από τα παιδιά.

### **ΕΓΚΑΤΑΣΤΑΣΗ ΚΑΙ ΧΡΗΣΗ ΤΩΝ ΑΝΤΑΠΤΟΡΩΝ ΓΙΑ ΚΑΘΙΣΜΑ ΑΥΤΟΚΙΝΗΤΟΥ CHICCO KAILY**

Πριν τοποθετήσετε τους αντάπτορες στο καροτσάκι περιπάτου πρέπει να αφαιρέσετε τη μπάρα προστασίας.

1. Τοποθετήστε τους αντάπτορες στο πλαίσιο του καροτσιού περιπάτου εισάγοντας το πλαστικό εξάρτημα που βρίσκεται στο άκρο του αντάπτορα στην έδρα της μπάρας προστασίας (Εικ. 1-1Α), και συνδέστε τους κλείνοντας τους πλαστικούς μοχλούς που υπάρχουν σε κάθε πλευρά (Εικ. 1Β). Αφού συναρμολογήσετε σωστά του δύο αντάπτορες σε κάθε πλευρά το καρότσι περιπάτου

είναι έτοιμο για σύνδεση του καθίσματος αυτοκινήτου (Εικ. 1C).

- ΠΡΟΣΟΧΗ:** Πριν από την εγκατάσταση του καθίσματος αυτοκινήτου, βεβαιωθείτε ότι οι αντάπτορες είναι σωστά συναρμολογημένοι.
2. Για την εγκατάσταση του καθίσματος αυτοκινήτου CHICCO KAILY δώστε κλίση στην πλάτη του καροτσιού περιπάτου και στη συνέχεια εισαγάγετε τα πλευρικά κουμπιώματα του καθίσματος αυτοκινήτου στους αντάπτορες που είχατε προηγουμένως εγκαταστήσει (Εικ. 2-2Α). Το κάθισμα αυτοκινήτου πρέπει να συναρμολογηθεί αποκλειστικά και μόνο με κατεύθυνση προς το γονέα.
  3. Για να βγάλετε το Κάθισμα Αυτοκινήτου πατήστε το πλήκτρο που υπάρχει στην πίσω πλευρά και τραβήξτε προς τα επάνω (Εικ. 3).

### **ΕΓΚΑΤΑΣΤΑΣΗ ΚΑΙ ΧΡΗΣΗ ΑΝΤΑΠΤΟΡΩΝ ΜΕ ΚΑΘΙΣΜΑ ΑΥΤΟΚΙΝΗΤΟΥ CHICCO KIROS I-SIZE FAST IN**

Πριν τοποθετήσετε τους αντάπτορες στο καροτσάκι περιπάτου πρέπει να αφαιρέσετε τη μπάρα προστασίας.

Τοποθετήστε τους αντάπτορες στο πλαίσιο του καροτσιού περιπάτου όπως περιγράφεται στο Σημείο 1.

- ΠΡΟΣΟΧΗ:** Πριν από την εγκατάσταση του καθίσματος αυτοκινήτου, βεβαιωθείτε ότι οι αντάπτορες είναι σωστά συναρμολογημένοι.
4. Για την εγκατάσταση του καθίσματος αυτοκινήτου CHICCO KIROS I-SIZE FAST IN δώστε κλίση στην πλάτη του καροτσιού περιπάτου και στη συνέχεια εισαγάγετε τα πλευρικά κουμπιώματα του καθίσματος αυτοκινήτου στους αντάπτορες που είχατε προηγουμένως εγκαταστήσει (Εικ. 4-4Α). Το κάθισμα αυτοκινήτου πρέπει να συναρμολογηθεί αποκλειστικά και μόνο με κατεύθυνση προς το γονέα.
  5. Για να αφαιρέσετε το κάθισμα αυτοκινήτου CHICCO KIROS I-SIZE FAST IN πιέστε τα κουμπιά κάτω από το χερούλι και στις δύο πλευρές και τραβήξτε προς τα επάνω (Εικ. 5-5Α).

### **ΑΠΟΣΥΝΑΡΜΟΛΟΓΗΣΗ ΑΝΤΑΠΤΟΡΩΝ**

**ΠΡΟΣΟΧΗ:** Δεν είναι δυνατόν το κλείσιμο του καροτσιού περιπάτου με τους αντάπτορες τοποθετημένους στο πλαίσιο.



6. Για να συνδέσετε τους αντάπτορες περιστρέψτε προς τα μέσα τους πλαστικούς μοχλούς (Εικ. 6) και τραβήξτε τους προς τα επάνω. Αφού αποσυνδεθούν οι αντάπτορες πρέπει να τοποθετείται η μπάρα προστασίας που είχε προηγουμένως αφαιρεθεί.

## **ΣΥΜΒΟΥΛΕΣ ΓΙΑ ΤΟΝ ΚΑΘΑΡΙΣΜΟ ΚΑΙ ΤΗ ΣΥΝΤΗΡΗΣΗ**

Οι ενέργειες καθαρισμού και συντήρησης πρέπει να πραγματοποιούνται μόνο από έναν ενήλικα.

### **ΚΑΘΑΡΙΣΜΟΣ**

Να στεγνώνετε τα μεταλλικά μέρη, σε περίπτωση που έρθουν σε επαφή με νερό, για να μη σκουριάσουν. Για τον καθαρισμό των πλαστικών μερών μη χρησιμοποιείτε διαλυτικά ή λειαντικά προϊόντα. Μετά τη χρήση, φυλάξτε τον αντάπτορα σε στεγνό μέρος.

### **ΕΓΓΥΗΣΗ**

Το προϊόν παρέχει εγγύηση για κάθε παράλειψη συμμόρφωσης υπό κανονικές συνθήκες χρήσης όπως προβλέπεται από τις οδηγίες χρήσης. Συνεπώς, η εγγύηση δεν θα ισχύει, αν οι ζημιές οφείλονται σε ακατάλληλη χρήση, φθορά ή τυχαία γεγονότα. Για τη διάρκεια της εγγύησης σχετικά με παραλείψεις συμμόρφωσης, ανατρέξτε στις ειδικές διατάξεις των εθνικών κανονισμών που ισχύουν στη χώρα αγοράς, εφόσον προβλέπονται.





**TR**

# KULLANIM TALİMATLARI

## GOODY PLUS Puset FAST-IN ADAPTÖRLERİ

**ÖNEMLİ - LÜTFEN BU TALİMATLARI DİKKATLİ BİR ŞEKİLDE OKUYUNUZ VE İLERİDE BAŞVURMAK ÜZERE SAKLAYINIZ.**

**UYARI: KULLANMAYA BAŞLAMADAN ÖNCEÜRÜNÜNTÜMPLASTİKPOŞETLERİNİ VE AMBALAJ MALZEMELERİNİ ÇIKARIP ATINIZ VE BUNLARI ÇOCUKLARIN ULAŞAMAYACAKLARI YERLERDE SAKLAYINIZ.**

### UYARILAR

- **UYARI:** Adaptörler yalnızca Goody Plus puset ile birlikte kullanılabilir.
- **UYARI:** Bu adaptörlerin üzerine yalnızca CHICCO KAILY ve KIROS I-SIZE FAST IN Çocuk Oto Koltukları monte edilebilir.
- **UYARI:** Kullanmadan önce, adaptörlerin puset şasisine doğru bir şekilde sabitlendiğini kontrol ediniz.
- **UYARI:** Kullanmadan önce, oto koltuğunu yukarı doğru çekerek, çocuk oto koltuğunun adaptörlere doğru şekilde takıldığından emin olunuz.
- Adaptörleri, kullanılmıyorken çocukların erişiminden uzak tutunuz.

## ADAPTÖRLERİN CHICCO KAILY ÇOCUK OTO KOLTUĞUNA MONTAJI VE KULLANIMI

Adaptörleri pusete takmadan önce, ön barı sökünüz.

1. Adaptörleri pusetin şasisine yerleştiriniz ve adaptörün kenarında bulunan plastik bileşeni ön bar alanı üzerine çeviriniz (Şek. 1-1A). Plastik kolları her bir tarafta kapatarak adaptörleri sabitleyiniz (Şek. 1B). İki adaptör de her bir tarafa düzgün şekilde monte edildiğinde puset, çocuk oto koltuğunun takılmasına hazırdır (Şek. 1C).

**UYARI:** Çocuk Oto Koltuğunu monte etmeden önce, adaptörlerin doğru şekilde monte edildiğini kontrol ediniz.

2. CHICCO KAILY Çocuk Oto Koltuğunu monte etmek için, pusetin sırt desteğini yatırınız ve çocuk oto koltuğunun yan kancalarını önceden monte edilmiş olan adaptörlere geçiriniz (Şek. 2-2A). Oto koltuğu yalnızca ebeveyni görecektir şekilde takılmalıdır.
3. Oto Koltuğunu sökmek için, arkadaki düğmeye basınız ve yukarıya doğru çekiniz (Şek. 3).

## ADAPTÖRLERİN CHICCO KIROS I-SIZE FAST IN ÇOCUK OTO KOLTUĞUNA MONTAJI VE KULLANIMI

Adaptörleri pusete takmadan önce, ön barı sökünüz.

Adaptörleri 1. Maddede açıklandığı şekilde pusetin şasisine bağlayınız.

**UYARI:** Çocuk Oto Koltuğunu monte etmeden önce, adaptörlerin doğru şekilde monte edildiğini kontrol ediniz.

4. CHICCO KIROS I-SIZE FAST IN Çocuk Oto Koltuğunu monte etmek için, pusetin sırt desteğini yatırınız ve çocuk oto koltuğunun yan kancalarını önceden monte edilmiş olan adaptörlere geçiriniz (Şek. 4-4A). Oto koltuğu yalnızca ebeveyni görecektir şekilde takılmalıdır.
5. CHICCO KIROS I-SIZE Çocuk Oto Koltuğunu sökmek için, her iki tarafta tutma sapı altında bulunan düğmelere basınız ve yukarıya doğru çekiniz (Şek. 5-5A).

## ADAPTÖRLERİN SÖKÜLMESİ

**UYARI:** Adaptörler gövdeye monteli durumdakayken puseti kapatmak mümkün değildir.

6. Adaptörleri serbest bırakmak için, plastik kolları dışarı doğru çeviriniz (Şek. 6) ve yukarı doğru çekiniz. Adaptörlerin kancaları çözüldüğünde, önceden sökülmüş olan ön bar yeniden monte edilmelidir.

## TEMİZLİK VE BAKIM TAVSİYESİ

Ürünün temizliği ve bakımı, yalnızca bir yetiştirici tarafından yapılmalıdır.

## TEMİZLİK

Su ile muhtemel temas sonrası, pas oluşmasını



önlemek için metal kısımları kuruyunuz. Plastik bileşenleri temizlemek için, çözücü veya aşındırıcı ürün kullanmayınız. Kullanımdan sonra adaptörü kuru bir yerde saklayınız.

### **GARANTİ**

Ürün, talimatlarda belirtilen normal kullanım koşullarında, tüm uygunluk kusurlarına karşı garantilidir. Bu nedenle garanti, hatalı kullanım, aşınma veya kazara meydana gelen olaylardan kaynaklanan hasar durumunda geçerli değildir. Uygunluğa ilişkin kusurlara dair garantinin süresi için, mümkün olduğu durumlarda lütfen satın alınan ülkede geçerli ulusal kanunların özel hükümlerine bakınız.



# UK ІНСТРУКЦІЯ З ВИКОРИСТАННЯ

## АДАПТЕРИ FAST-IN ДЛЯ ВІЗКА GOODY PLUS

**ВАЖЛИВО – УВАЖНО ПРОЧИТАЙТЕ ТА ЗБЕРЕЖІТЬ ДЛЯ ВИКОРИСТАННЯ В МАЙБУТНЬОМУ.**

**УВАГА: ПЕРЕД ВИКОРИСТАННЯМ ЗНИМІТЬ Й ВИКИНЬТЕ ВСІ НАЯВНІ ПЛАСТИКОВІ ПАКЕТИ ТА РЕШТУ КОМПОНЕНТІВ УПАКОВКИ ВИРОБУ. В БУДЬ-ЯКОМУ РАЗІ, ЗБЕРІГАЙТЕ ЇХ В НЕДОСТУПНОМУ ДЛЯ ДІТЕЙ МІСЦІ.**

### ПОПЕРЕДЖЕННЯ

- **УВАГА:** Адаптери можна використовувати лише з візком Goody Plus.
- **УВАГА:** На ці адаптери можна встановлювати лише автокрісла CHICCO KAILY і KIROS I-SIZE FAST IN.
- **УВАГА:** Перед використанням перевірте правильне кріплення адаптера до шасі прогулянкового візка.
- **УВАГА:** Перед використанням перевірте, щоб автокрісло було правильно прикріплено до адаптерів, потягнувши його вгору.
- Тримайте виріб подалі від дітей, коли Ви ним не користуєтесь.

## ВСТАНОВЛЕННЯ ТА ВИКОРИСТАННЯ АДАПТЕРІВ З АВТОКРІСЛОМ CHICCO KAILY

Перед встановлення адаптера на візку необхідно зняти протиударний бампер.

1. Розмістіть адаптери на каркасі візка, вставивши пластмасовий компонент на кінці адаптера у гніздо протиударного бампера (мал. 1-1A) та прикріпіть їх, закривши пластмасові важелі з кожного боку (мал. 1B). Після правильного встановлення двох адаптерів з кожної сторони візок готовий до встановлення автокрісла (мал. 1C).

**УВАГА:** Перед встановленням автокрісла перевірте, щоб адаптери були правильно

встановлені.

2. Щоб встановити автокрісло Chicco KAILY, відкиньте спинку візка, а потім вставте бічні зубці автокрісла в попередньо встановлені адаптери (мал. 2-2A). Автокрісло необхідно встановлювати виключно обличчям до мами.
3. Щоб зняти автокрісло, натисніть кнопку ззаду та потягніть його вгору (мал. 3).

## ВСТАНОВЛЕННЯ ТА ВИКОРИСТАННЯ АДАПТЕРІВ З АВТОКРІСЛОМ CHICCO KIROS I-SIZE FAST IN

Перед встановлення адаптера на візку необхідно зняти протиударний бампер.

Розташуйте адаптери на каркасі візка, як описано в пункті 1.

**УВАГА:** Перед встановленням автокрісла перевірте, щоб адаптери були правильно встановлені.

4. Щоб встановити автокрісло Chicco KIROS I-SIZE FAST IN, відкиньте спинку візка, а потім вставте бічні зубці автокрісла в попередньо встановлені адаптери (мал. 4-4A). Автокрісло необхідно встановлювати виключно обличчям до мами.
5. Щоб зняти автокрісло KIROS I-SIZE FAST IN, натисніть кнопки під ручкою з обох боків і потягніть вгору (мал. 5-5A).

### ЗНЯТТЯ АДАПТЕРІВ

**УВАГА:** Неможливо скласти візок зі встановленими на каркасі адаптерами.

6. Щоб зняти адаптери, поверніть назовні пластмасові важелі (мал. 6) і потягніть їх вгору. Після від'єднання адаптерів необхідно встановити протиударний бампер, знятий раніше.

## РЕКОМЕНДАЦІЇ З ЧИЩЕННЯ ТА ДОГЛЯДУ

Операції з чищення та догляду мають виконуватись лише дорослою особою.

### ЧИЩЕННЯ

Щоб не утворилася іржа, необхідно висушувати металеві частини у разі контакту з водою. Не використовуйте для чищення розчинники або абразивні засоби. Після ви-



користання адаптер слід зберігати в сухому місці.

### **ГАРАНТІЯ**

Гарантується відсутність дефектів виробу при нормальних умовах використання, передбачених у інструкції з експлуатації. Відтак, гарантія не буде діяти в разі ушкоджень, що з'явилися внаслідок неправильної експлуатації, зношення або випадкових подій. Про строк дії гарантії відповідності можна дізнатись з відповідних положень чинного національного законодавства країни, в якій придбано виріб, якщо вони передбачені.

# RU ИНСТРУКЦИЯ ПО ЭКСПЛУАТАЦИИ

## АДАПТЕРЫ FAST-IN ДЛЯ ПРОГУЛОЧНОЙ КОЛЯСКИ GOODY PLUS

**ВАЖНО - ВНИМАТЕЛЬНО ПРОЧИТАЙТЕ  
ИНСТРУКЦИЮ И СОХРАНИТЕ ЕЕ ДЛЯ  
ПОСЛЕДУЮЩИХ КОНСУЛЬТАЦИЙ.**

**ВНИМАНИЕ: ПЕРЕД ИСПОЛЬЗОВАНИЕМ  
СНИМИТЕ С ИЗДЕЛИЯ ВСЕ ВОЗМОЖНЫЕ  
ПЛАСТИКОВЫЕ ПАКЕТЫ И ЭЛЕМЕНТЫ  
УПАКОВКИ И ДЕРЖИТЕ ИХ ВДАЛИ ОТ  
ДЕТЕЙ.**

### МЕРЫ ПРЕДОСТОРОЖНОСТИ

- **ВНИМАНИЕ:** Адаптеры могут использоваться только с прогулочной коляской Goody Plus.
- **ВНИМАНИЕ:** Только автомобильные кресла CHICCO KAILY и KIROS I-SIZE FAST IN могут быть установлены на эти адаптеры.
- **ВНИМАНИЕ:** Перед использованием проверьте правильность крепления адаптера к шасси прогулочной коляски.
- **ВНИМАНИЕ:** Перед использованием убедитесь в правильной фиксации автокресла на адаптерах, потянув автокресло вверх.
- Если Вы не пользуетесь адаптерами, храните их в недоступном для детей месте.

## УСТАНОВКА И ИСПОЛЬЗОВАНИЕ АДАПТЕРОВ С АВТОМОБИЛЬНЫМ КРЕСЛОМ CHICCO KAILY

Перед установкой адаптера на прогулочную коляску необходимо снять бампер.

1. Установите адаптеры на шасси прогулочной коляски, вставив пластиковый компонент, расположенный на конце адаптера, в выемку на бампере (рис. 1-1А), и зафиксируйте их, заблокировав пластиковые рычаги, расположенные с каждой стороны (рис. 1В). После правильной установки двух адаптеров с каждой стороны, прогулочная коляска готова для крепления автомобильного кресла (рис. 1С).

**ВНИМАНИЕ:** Перед установкой автомобильного кресла проверьте правильную установку адаптеров.

2. Для установки автомобильного кресла CHICCO KAILY откиньте спинку прогулочной коляски в горизонтальное положение, затем вставьте боковые крепления автомобильного кресла в уже установленные адаптеры (рис. 2-2А). Автокресло должно устанавливаться только в положении лицом к родителю.
3. Чтобы снять автокресло, нажмите кнопку сзади и потяните его вверх (рис. 3).

## УСТАНОВКА И ИСПОЛЬЗОВАНИЕ АДАПТЕРОВ С АВТОМОБИЛЬНЫМ КРЕСЛОМ CHICCO KIROS I-SIZE FAST IN

Перед установкой адаптера на прогулочную коляску необходимо снять бампер.

Установите адаптеры на шасси прогулочной коляски, как описано в пункте 1.

**ВНИМАНИЕ:** Перед установкой автомобильного кресла проверьте правильную установку адаптеров.

4. Для установки автомобильного кресла CHICCO KIROS I-SIZE FAST IN откиньте спинку прогулочной коляски в горизонтальное положение, затем вставьте боковые крепления автомобильного кресла в уже установленные адаптеры (рис. 4-4А). Автокресло должно устанавливаться только в положении лицом к родителю.
5. Для снятия автомобильного кресла CHICCO KIROS I-SIZE FAST IN, нажмите кнопки под ручкой с обеих сторон и потяните вверх (рис. 5-5А).

## СНЯТИЕ АДАПТЕРОВ

**ВНИМАНИЕ:** Коляску с адаптером, установленным на шасси, нельзя сложить.

6. Для открепления адаптеров выверните наружу пластиковые рычажки (рис. 6) и потяните их вверх. После снятия адаптера следует снова установить бампер на прогулочную коляску..

## РЕКОМЕНДАЦИИ ПО ОЧИСТКЕ И УХОДУ

Очистка и уход должны выполняться только взрослыми.



## **ОЧИСТКА**

Чтобы предотвратить образование ржавчины, необходимо высушивать металлические части в случае контакта с водой. Не используйте для очистки пластиковых деталей растворители или абразивные средства. После использования адаптер следует хранить в сухом месте.

## **ГАРАНТИЯ**

Производитель гарантирует отсутствие дефектов соответствия при нормальных условиях использования, согласно указаниям инструкции по эксплуатации. Гарантия не будет действительна в случае ущерба, обусловленного несоответствующим использованием, изнашиванием или непредвиденными обстоятельствами. Гарантийный срок устанавливается государственными стандартами страны приобретения (ГОСТ), если таковые имеются.



# SV BRUKSANVISNING

## ADAPTRAR FAST-IN SITTVAGN GOODY PLUS

### VIKTIGT – LÄS NOGA OCH FÖRVARA FÖR FRAMTIDA BRUK.

**VARNING:** TA FÖRST AV OCH SLÄNG EVENTUELLA PLASTPÅSAR OCH ALLA ANDRA KOMPONENTER AV FÖRPACKNINGSMATERIALET FÖRE ANVÄNDNING, ELLER FÖRVARA UTOM RÄCKHÅLL FÖR BARN.

#### VARNING

- **VARNING:** Adaptrarna kan endast användas med sittvagnen Goody Plus.
- **VARNING:** Endast bilbarnstolarna CHICCO KAILY och KIROS I-SIZE FAST IN kan installeras på dessa adaptrar.
- **VARNING:** Kontrollera före användning att adaptrarna är korrekt fästsatta vid sittvagnen.
- **VARNING:** Före användning, försäkra dig om att bilbarnstolen sitter fast ordentligt på adaptrarna genom att dra den uppåt.
- När produkten inte används ska den förvaras utom räckhåll för barn.

## INSTALLATION OCH ANVÄNDNING AV ADAPTRAR MED BILBARNSTOL CHICCO KAILY

Innan adaptrarna installeras på sittvagnen är det nödvändigt att ta bort skyddsbygel.

1. Placera adaptrarna på sittvagnens chassi genom att föra in plastkomponenten som finns längst ut på adaptorn i sätet på skyddsbygel (Fig. 1-1A) och häkta fast dem genom att stänga plashakarna på vardera sida (Fig. 1B). När de två adaptrarna är korrekt monterade på vardera sida är sittvagnen redo för att fästas på bilbarnstolen (Fig. 1C).

**VARNING:** Kontrollera att adaptrarna är korrekt monterade innan installering av barnbilstolen.

2. För att installera barnbilstolen CHICCO KAILY ska du vinkla sittvagnens ryggstöd och sedan sätta in barnbilstolens sidokopplingar

i de tidigare monterade adaptrarna (Fig. 2-2A). Bilbarnstolen får endast monteras bakåtvänd mot föräldern.

3. För att ta bort bilbarnstolen ska du trycka på knappen på dess baksida och dra den uppåt (Fig. 3).

## INSTALLATION OCH ANVÄNDNING AV ADAPTRAR MED BILBARNSTOL CHICCO KIROS I-SIZE FAST IN

Innan adaptrarna installeras på sittvagnen är det nödvändigt att ta bort skyddsbygel.

Placera adaptrarna på sittvagnens chassi enligt beskrivningen i punkt 1.

**VARNING:** Kontrollera att adaptrarna är korrekt monterade innan installering av barnbilstolen.

4. För att installera barnbilstolen CHICCO KIROS I-SIZE FAST IN ska du vinkla sittvagnens ryggstöd och sedan sätta in barnbilstolens sidokopplingar i de tidigare monterade adaptrarna (Fig. 4-4A). Bilbarnstolen får endast monteras bakåtvänd mot föräldern.

5. För att ta bort bilbarnstolen CHICCO KIROS I-SIZE FAST IN ska du trycka på knapparna under handtaget på båda sidorna och dra uppåt (Fig. 5-5A).

## DEMONTERING AV ADAPTRARNA

**VARNING:** Sittvagnen kan inte fällas ihop om adaptorn är installerad på chassiet.

6. För att lossa adaptrarna ska du vrida plashakarna utåt (Fig. 6) och dra dem uppåt. När adaptrarna har tagits bort är det nödvändigt att montera skyddsbygel som togs bort tidigare.

## RÅD FÖR RENGÖRING OCH SKÖTSEL

Produkten får bara rengöras och skötas av en vuxen person.

## RENGÖRING

Torka av metalldelar som kommit i kontakt med vatten för att undvika rostbildning. Använd inte lösningar eller repande produkter för att rengöra plastdelarna. Förvara adaptorn på torr plats efter användning.

## GARANTI

Produktens garanti gäller för alla fabriktions-



fel vid normal användning av produkten enligt vad som förutses i bruksanvisningen. Garantin gäller således inte vid skada som orsakats av felaktig användning, slitage eller olycka. För garantins giltighetsperiod mot fabriktionsfel hänvisas till de särskilda bestämmelserna i nationella lagar som gäller i inköpslandet, i förekommande fall.



# BR INSTRUÇÕES DE USO

## ADAPTADORES FAST-IN CARRINHO GOODY PLUS

**IMPORTANTE – LEIA ATENTAMENTE E CONSERVE PARA FUTURA REFERÊNCIA. ATENÇÃO: ANTES DO USO REMOVA E ELIMINE EVENTUAIS SACOS DE PLÁSTICOS E TODOS OS ELEMENTOS QUE FAZEM PARTE DA EMBALAGEM DO PRODUTO OU MANTENHA-OS FORA DO ALCANCE DAS CRIANÇAS.**

### ADVERTÊNCIAS

- **ATENÇÃO:** Os adaptadores podem ser utilizados somente com o carrinho Goody Plus.
- **ATENÇÃO:** Somente as Cadeiras para automóvel CHICCO KAILY e KIROS I-SIZE FAST IN podem ser instaladas sobre estes adaptadores.
- **ATENÇÃO:** Verifique se os dispositivos de fixação do cesto para bebês ou da unidade de assento estão corretamente encaixados antes do uso.
- **ATENÇÃO:** Antes de usar, verifique se a cadeirinha para automóvel está encaixada corretamente nos adaptadores puxando-a para cima.
- Quando não estiver em uso, mantenha os adaptadores fora do alcance das crianças.

### INSTALAÇÃO E USO DOS ADAPTADORES COM A CADEIRINHA PARA AUTOMÓVEL CHICCO KAILY

Antes de instalar os adaptadores no carrinho é necessário remover a barra de proteção frontal.

1. Coloque os adaptadores na estrutura do carrinho inserindo o componente de plástico localizado na extremidade do adaptador no alojamento da barra de proteção frontal (Fig. 1-1A) e prenda-os fechando as alavancas de plástico de cada lado (Fig. 1B). Depois de montar corretamente os dois adapta-

dores de cada lado, o carrinho está pronto para a fixação da cadeirinha para automóvel (Fig. 1C).

**ATENÇÃO:** Antes de instalar a Cadeira para Automóvel, verifique se os adaptadores estão instalados corretamente.

2. Para instalar a Cadeira para Automóvel CHICCO KAILY recline o encosto do carrinho e, em seguida, insira os encaixes laterais da cadeirinha para automóvel nos adaptadores montados anteriormente (Fig. 2-2A). A cadeirinha para automóvel deve ser montado exclusivamente voltada para o adulto.
3. Para remover a Cadeira para automóvel, pressione o botão localizado na parte traseira e puxe para cima (Fig. 3).

### INSTALAÇÃO E USO DOS ADAPTADORES COM A CADEIRINHA PARA AUTOMÓVEL CHICCO KIROS I-SIZE FAST IN

Antes de instalar os adaptadores no carrinho é necessário remover a barra de proteção frontal.

Coloque os adaptadores na estrutura do carrinho, como descrito no Ponto 1.

**ATENÇÃO:** Antes de instalar a Cadeira para Automóvel, verifique se os adaptadores estão instalados corretamente.

4. Para instalar a Cadeira para Automóvel CHICCO KIROS I-SIZE FAST IN recline o encosto do carrinho e, em seguida, insira os encaixes laterais da Cadeira para Automóvel nos adaptadores montados anteriormente (Fig. 4-4A). A cadeirinha para automóvel deve ser montado exclusivamente voltada para o adulto.
5. Para remover a Cadeira para Automóvel CHICCO KIROS I-SIZE FAST IN pressione os botões localizados sob a alça em ambos os lados e puxe para cima (Fig. 5-5A).

### DESMONTAGEM DOS ADAPTADORES

**ATENÇÃO:** Não é possível fechar o carrinho com os adaptadores instalados na estrutura.

6. Para soltar os adaptadores, gire as alavancas de plástico para fora (Fig. 6) e puxe-os para cima. Após soltar o adaptador, deve-se montar a barra de proteção frontal retirada anteriormente.



## **CONSELHOS DE LIMPEZA E MANUTENÇÃO**

As operações de limpeza e manutenção devem ser feitas exclusivamente por um adulto.

### **LIMPEZA**

Seque as partes em metal, após um eventual contato com água, para evitar a formação de ferrugem. Para limpar as partes de plástico, não use solventes ou produtos abrasivos. Após o uso, mantenha o adaptador em um local seco.

### **GARANTIA**

O produto tem garantia contra qualquer defeito de conformidade em condições normais de uso, de acordo com o disposto nas instruções de uso. Portanto, a garantia não é aplicada em caso de danos provocados por uso impróprio, desgaste ou acidente. Em relação ao prazo de validade da garantia sobre defeitos de conformidade, consulte as disposições específicas das normas nacionais aplicáveis no país de aquisição, se existentes.



# **NO** BRUKERVEILEDNING

## **ADAPTERE FAST-IN TIL SPORTSVOGNETN GOODY PLUS**

**VIKTIG - MÅ LESES NØYE OG TAS VARE PÅ FOR SENERE REFERANSE.**

**FORSIKTIG: FØR BRUK MÅ DU FJERNE OG HIVE EVENTUELLE PLASTPOSER OG ALLE EMBALLASJELEMENTENE SOM ER DEL AV PRODUKTETS KONFEKSJON ELLER DU MÅ SØRGE FOR AT DE OPPBEVARES UTEFOR BARNAS REKKEVIDDE.**

### **ADVARSLER**

- **FORSIKTIG:** Adapterne kan kun brukes med sportsvognen Goody Plus.
- **FORSIKTIG:** Det er utelukkende barnesetene CHICCO KAILY og KIROS I-SIZE FAST IN som kan monteres på disse adapterne.
- **FORSIKTIG:** Før bruk, kontroller at adapterne er korrekt festet til sportsvognens ramme.
- **FORSIKTIG:** Før bruk må du kontrollere at barnesetet er riktig festet til adapterne, ved å dra det oppover.
- Når adapterne ikke er i bruk må det holdes utenfor barnas rekkevidde.

## **INSTALLASJON OG BRUK AV ADAPTERE MED BARNESETET CHICCO KAILY**

Før adapterne installeres på sportsvognen, må støtdemperforingen fjernes.

1. Plasser adapterne på sportsvognens ramme ved å innføre komponenten i plast plassert ytterst på adapteren i festet til støtdemperforingen (Fig. 1-1A), og fest den ved å lukke plastklaffene på hver side (Fig. 1B). Etter at du har montert de to adapterne på riktig måte på hver side av sportsvognen er den klar for feste av barnestolen (Fig. 1C).

**FORSIKTIG:** Før installasjon av barnesetet, kontroller at adapterne er riktig monterte.

2. For å installere barnesetet Chicco KAILY, senk rygglenet til sportsvognen og innfør deretter barnesetets sidekoblinger ned i adapterne som tidligere ble monterte (Fig.

2-2A). Barnestolen må kun monteres vendt mot forelderen.

3. For å fjerne barnesetet, må du trykke på tasten plassert bak og dra oppover (Fig. 3).

## **INSTALLASJON OG BRUK AV ADAPTERE MED BARNESETET CHICCO KIROS I-SIZE FAST IN**

Før adapterne installeres på sportsvognen, må støtdemperforingen fjernes.

Plasser adapterne på rammen til sportsvognene slik det er beskrevet under Punkt 1.

**FORSIKTIG:** Før installasjon av barnesetet, kontroller at adapterne er riktig monterte.

4. For å montere barnesetet CHICCO KIROS I-SIZE FAST IN, senk rygglenet til sportsvognen og innfør barnesetets sidekoblinger ned i adapterne som tidligere ble monterte (Fig. 4-4A). Barnestolen må kun monteres vendt mot forelderen.
5. For å fjerne barnesetet CHICCO KIROS I-SIZE FAST IN, trykk på tastene under håndtaket på begge sider og dra oppover (Fig. 5-5A).

## **DEMONTERING AV ADAPTERE**

**FORSIKTIG:** Det er ikke mulig å lukke sportsvognen når adapteren er installert på rammen.

6. For å frigjøre adapterne, vri plastspakene utover (Fig. 6) og dra de oppover. Når adapterne er løst, må støtdemperforingen som tidligere ble fjernet monteres tilbake på plass.

## **RÅD FOR RENHOLD OG VEDLIKEHOLD**

Renhold og vedlikehold må kun utføres av en voksen person.

## **RENHOLD**

Tørk av delene i metall, dersom de kommer i kontakt med vann, for å unngå rustdannelse. Bruk ikke løsemidler eller slipende midler for å gjøre rene delene i plast. Etter bruk må adapteren oppbevares på en tørr plass.

## **GARANTI**

Produktet garanteres mot enhver konformitetsfeil under normale bruksforhold i henhold til det som forutsettes i brukerveiledningen.



Garantien vil ikke gjelde dersom skadene skyldes uriktig bruk, slitasje eller ulykkeshendelser. Når det gjelder garantiens varighet ved konformitetsfeil vises det til det som forutsettes i de nasjonale forskriftene i landet hvor produktet kjøpes.



## تعليمات الاستعمال **AR**

المحولات FAST-IN لعربة الأطفال GOODY PLUS

مهم - رجاءً اقرأ هذه التعليمات بعناية واحتفظ بها كمرجع للمستقبل.  
 خذني: قبل الاستعمال، قم بإزالة كافة الأكياس البلاستيكية وخامات التغليف. وأعددها عن متناول الأطفال.

### خذنرات

- خذني: استخدم المحولات مع عربة الأطفال Goody Plus فقط.
- خذني: يمكن فقط تركيب مقاعد الطفل للسيارة CHICCO KAILY و KIROOS I-SIZE FAST IN على هذه المحولات.
- خذني: قبل الاستخدام، تأكد من تثبيت المحولات في إطار عربة الأطفال بشكل صحيح.
- خذني: تأكد قبل الاستخدام من تركيب مقعد الطفل للسيارة على المحولات بشكل صحيح وذلك من خلال سحبه للأعلى.
- احتفظ بالمحولات بعيداً عن متناول الأطفال وفي حالة عدم استخدامها.

تركيب واستخدام المحولات مع مقعد الطفل للسيارة CHICCO KAILY

قبل تركيب المحولات على عربة الأطفال، أزل الحاجز.

1. ضع المحولات على إطار عربة الأطفال وحرك الجزء البلاستيكي الموجود على حافة المحول أعلى منطقة الحاجز (الشكل 1A-1)، قم بتثبيت المحولات من خلال غلق الأذرع البلاستيكية على كل جانب (الشكل 1B). بمجرد تركيب المحولين بشكل صحيح على كلا الجانبين، تكون عربة الأطفال جاهزة للتثبيت بمقعد الطفل للسيارة (الشكل 1C).

خذني: قبل تركيب مقعد الطفل للسيارة، تأكد من التركيب الصحيح للمحولات.

2. لتركيب مقعد الطفل للسيارة CHICCO KAILY، قم بإمالة مسند ظهر عربة الأطفال ثم أدخل الخطافات الجانبية لمقعد الطفل للسيارة في المحولات المركبة بالفعل (الشكل 2A-2). يجب الاقتصاد على تثبيت مقعد السيارة فقط وحصرتها في النمط المواجه للوالدين.
3. لإزالة مقعد السيارة، اضغط على الزر الموجود بالخلف واسحبه للأعلى (الشكل 3).

تركيب واستخدام المحولات مع مقعد الطفل للسيارة CHICCO KIROOS I-SIZE FAST IN

قبل تركيب المحولات على عربة الأطفال، أزل الحاجز.

قم بتوصيل المحولات بإطار عربة الأطفال كما هو موضح بالنقطة 1.

خذني: قبل تركيب مقعد الطفل للسيارة، تأكد من التركيب الصحيح للمحولات.

4. لتركيب مقعد الطفل للسيارة CHICCO KIROOS I-SIZE FAST IN، قم بإمالة مسند ظهر عربة الأطفال ثم أدخل الخطافات الجانبية لمقعد الطفل للسيارة في المحولات المركبة بالفعل (الشكل 4A-4). يجب الاقتصاد على تثبيت مقعد السيارة فقط وحصرتها في النمط المواجه للوالدين.
5. لإزالة مقعد الطفل للسيارة CHICCO KIROOS I-SIZE، اضغط على الأزرار الموجودة أسفل الذراع على كلا الجانبين واسحب للأعلى (الشكل 5A-5)

### تفكيك المحولات

- خذني: لا يمكن غلق عربة الأطفال عندما تكون المحولات مركبة على الإطار.
6. لتحرير المحولات، أدر الأذرع البلاستيكية للخارج (الشكل 6) واسحبها للأعلى، بمجرد إزالة المحولات، يتعين إعادة تثبيت الحاجز الذي سبق إزالته.

### نصحة بشأن التنظيف والصيانة

يجب أن يقوم شخص بالغ فقط بتنظيف وصيانة المنتج.

### التنظيف

في حالة ملامسة الماء قم بتجفيف الأجزاء المعدنية، وذلك لتجنب تكوين الصدأ في هذه الأجزاء، لا تستعمل أبداً مذيبات أو منظفات كاشطة لتنظيف الأجزاء البلاستيكية، بعد الاستخدام، احفظ المحول في مكان جاف.

### الضمان

هذا المنتج يشتمل على ضمان جودة عند الاستخدام في الظروف الاعتيادية كما هو موضح في تعليمات الاستخدام، لذلك لا يسري الضمان في حالة الأضرار الناتجة عن الاستخدام غير السليم أو التآكل أو الأحداث العارضة، وبالنسبة لمدة الضمان ضد عيوب المطابقة فيرجى الرجوع إلى الأحكام الخاصة الواردة في القوانين المعمول بها محلياً في بلد البيع، حيثما وجدت.





- I** ARTSANA S. P. A.  
Via Saldarini Catelli, 1  
22070 Grandate – Como – Italia  
800-188 898  
www.CHICCO.com
- F** ARTSANA FRANCE S.A.S.  
17/19 Avenue De La Metallurgie  
93210 Saint Denis La Plaine - France  
0820 87 00 41 (0.12€Tc/Mn)  
www.CHICCO.fr
- D** ARTSANA GERMANY GMBH  
Borsigstrasse 1-3  
D-63128 Dietzenbach-Deutschland  
+49 6074 4950  
www.CHICCO.de
- GB** ARTSANA UK Ltd.  
2nd Floor  
1 Imperial Place  
Maxwell Road  
Borehamwood  
Hertfordshire – WD6 1JN  
01623 750870 (office hours)  
www.CHICCO.uk.com
- E** ARTSANA SPAIN S.A.U.  
C/Industria 10  
Pol. Industrial Urtinsa  
Apartado De Correos 212 - E  
28923 Alcorcon (Madrid)-Spain  
902 117 093  
www.CHICCO.es
- P** ARTSANA PORTUGAL S.A.  
Rua Humberto Madeira, 9  
2730-097 Queluz De Baixo Barcarena Portugal  
21 434 78 00  
800 20 19 77  
www.CHICCO.pt
- NL** ARTSANA BELGIUM N.V.  
Temselaan 5 B-1853 Strombeek - Bever  
Belgium  
+32 23008240  
www.CHICCO.be
- TR** İthalatçı firma:  
Artsana Turkey Bebek ve Sağlık Ürünleri A.Ş.  
İçerenköy Mh. Erkut Sk. No:12 Üner Plaza K:12  
Ataşehir İSTANBUL  
Tel: 0 216 570 30 30  
Üretici Firma: Artsana S.p.A.  
Via Saldarini Catelli, 1 - 22070 Grandate (CO)-Italy  
Tel: (+39) 031 382 111  
Yetkili Servis:  
Eser Puset Tamir ve Bakım Servisi Tic. Ltd. Şti.  
Seyrantepe Mh. İspar İş Merkezi No:107 Kağıthane  
İSTANBUL  
Tel: 0 212 570 30 78
- PL** ARTSANA POLAND Sp.zo.o.  
Aquarius, Ul. Polczyńska 31 A  
01-377 Warszawa  
+48 22 290 59 90  
www.CHICCO.com

- RUS** ООО "Артсана Рус"  
Россия 125009 Москва,  
Дегтярный переулок, д.4, стр.1.  
тел/факс (+7 495) 662 30 27  
www.CHICCO.ru  
часы работы: 9:30-18:00  
(время московское)
- CH** ARTSANA SUISSE S.A  
Stabile la Punta Via Cantonale 2/b  
6928 Manno (TI)-Svizzera  
+41 (0)91 935 50 80  
www.CHICCO.ch
- BR** ARTSANA BRASIL LTDA.  
Av. Comendador Aladino Selmi  
4630 – Galpões 06 e 07 – Vila San Martin  
Campinas – SP  
CEP: 13069-096  
+55 11 2246-2100  
www.CHICCO.com.br
- MX** ARTSANA MEXICO S.A  
Dec V. Ruben Dario 1015  
Colonia Lomas De Providencia 44647  
Guadalajara, Jalisco-Mexico  
01800 702 8983  
www.CHICCO.com.mx
- AR** ARTSANA ARGENTINA S.A.  
Uruguay 4501  
Victoria Cp(1644)  
San Fernando- Buenos Aires-Argentina  
0810-888-2442  
www.CHICCO.com.ar
- IN** ARTSANA INDIA PRIVATE LIMITED,  
7Th Floor, Tower B, Paras Twin Towers,  
Golf Course Road, Sector 54  
Gurgaon – 122002 - Haryana, India  
(+91)(124)(4964500)  
www.CHICCO.in
-  ARTSANA S.p.A.  
Via Saldarini Catelli, 1  
22070 Grandate (CO) - Italy  
Tel. (+39) 031 382 111  
Fax (+39) 031 382 400  
www.CHICCO.com





46 019739 000 000\_2020

ARTSANA S.p.A. - Via Saldarini Catelli, 1 - 22070 Grandate (CO) - Italy  
Tel. (+39) 031 382 111 - Fax (+39) 031 382 400 - [www.chicco.com](http://www.chicco.com)

