

MYSA

MYSA FAST-IN ADAPTORS

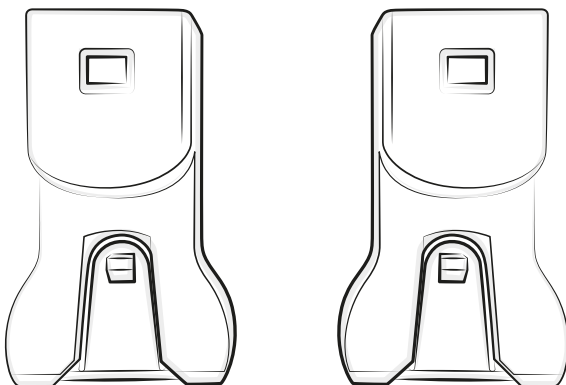

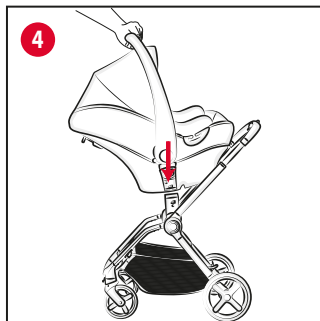

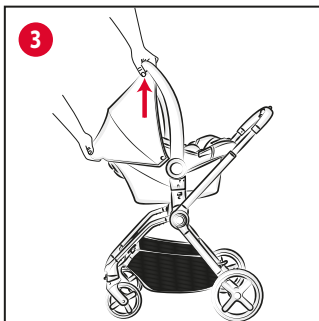
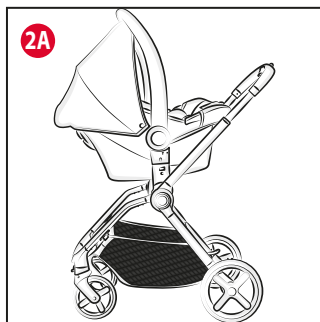
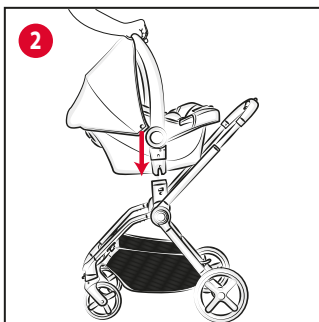
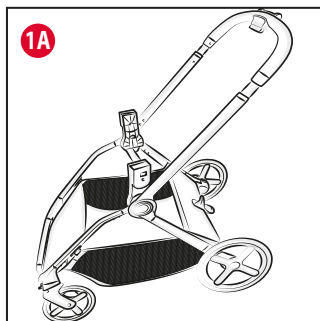
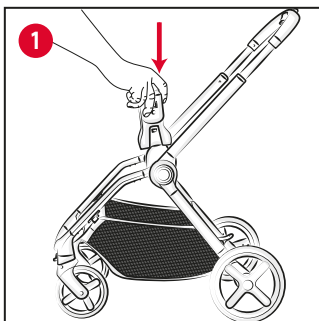

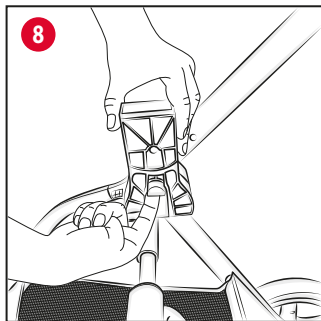
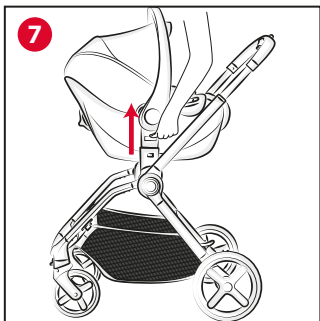
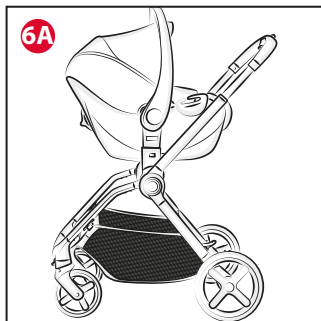
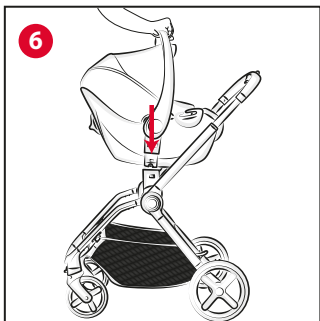
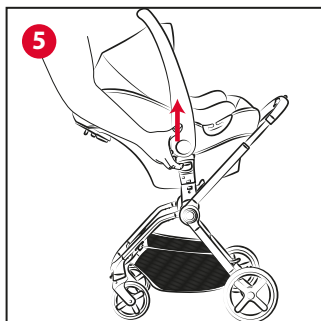
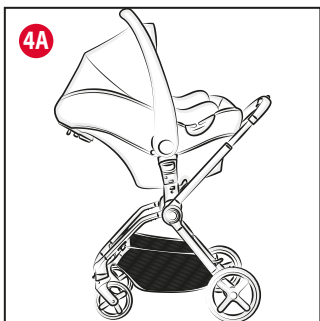

ISTRUZIONI D'USO

ADATTATORI FAST-IN PASSEGGINO MYSA

IMPORTANTE - LEGGERE ATTENTAMENTE E CONSERVARE PER FUTURO RIFERIMENTO.

ATTENZIONE: PRIMA DELL'USO RIMUOVERE ED ELIMINARE EVENTUALI SACCHETTI DI PLASTICA E TUTTI GLI ELEMENTI FACENTI PARTE DELLA CONFEZIONE DEL PRODOTTO O COMUNQUE TENERLI LONTANI DALLA PORTATA DEI BAMBINI.

AVVERTENZE

- **ATTENZIONE:** Gli adattatori possono essere utilizzati solo con il passeggino Mysa.
- **ATTENZIONE:** Solo i Seggiolini Auto CHICCO KAILY, KIROS I-SIZE FAST IN/KIROS EVO I-SIZE FAST IN, KORY I-SIZE FAST IN possono essere installati su questi adattatori.
- **ATTENZIONE:** Prima dell'uso, verificare il corretto aggancio degli adattatori al telaio del passeggino.
- **ATTENZIONE:** Prima dell'uso, assicurarsi del corretto aggancio del seggiolino auto tirandolo verso l'alto.
- Quando non in uso, tenere gli adattatori lontano dalla portata dei bambini.

CONSIGLI PER LA PULIZIA E MANUTENZIONE

Le operazioni di pulizia e manutenzione devono essere effettuate solo da un adulto.

PULIZIA

Asciugare la parti in metallo, dopo eventuale contatto con acqua, al fine di evitare il formarsi di ruggine. Per la pulizia delle parti plastiche non utilizzare solventi o prodotti abrasivi. Dopo l'uso tenere gli adattatori in un posto asciutto.

INSTALLAZIONE E UTILIZZO ADATTATORI CON SEGGIOLINO AUTO CHICCO KAILY

Prima di installare gli adattatori sul passeggino

è necessario rimuovere la seduta.

1. Posizionare gli adattatori sul telaio del passeggino inserendo il componente plastico sullo snodo del passeggino (Fig. 1). Dopo aver montato correttamente i due adattatori su ciascun lato il passeggino è pronto per l'aggancio del seggiolino auto (Fig. 1A)
 2. Per installare il Seggiolino Auto CHICCO KAILY inserire gli innesti laterali del seggiolino stesso negli adattatori precedentemente montati (Fig. 2-2A).
- ATTENZIONE:** Il Seggiolino Auto deve essere montato solo ed esclusivamente fronte genitore.
3. Per rimuovere il Seggiolino Auto premere il tasto posto nella zona posteriore dello stesso e tirare verso l'alto utilizzando il maniglione del Seggiolino Auto (Fig. 3).

INSTALLAZIONE E UTILIZZO ADATTATORI CON SEGGIOLINO AUTO CHICCO KIROS I-SIZE FAST IN/KIROS EVO I-SIZE FAST IN

Posizionare gli adattatori sul telaio del passeggino come descritto al Punto 1.

4. Per installare il Seggiolino Auto CHICCO KIROS I-SIZE FAST IN/KIROS EVO I-SIZE FAST IN inserire gli innesti laterali del Seggiolino Auto negli adattatori precedentemente montati (Fig. 4-4A).

ATTENZIONE: Il Seggiolino Auto deve essere montato solo ed esclusivamente fronte genitore.

5. Per rimuovere il Seggiolino Auto CHICCO KIROS I-SIZE FAST IN/KIROS EVO I-SIZE FAST IN premere i tasti sotto il maniglione su entrambe i lati e tirare verso l'alto utilizzando il maniglione del Seggiolino Auto (Fig. 5).

INSTALLAZIONE E UTILIZZO ADATTATORI CON SEGGIOLINO AUTO CHICCO KORY I-SIZE FAST IN

Posizionare gli adattatori sul telaio del passeggino come descritto al Punto 1.

6. Per installare il Seggiolino Auto CHICCO KORY I-SIZE FAST IN inserire gli innesti laterali del Seggiolino Auto negli adattatori precedentemente montati (Fig. 6-6A).

ATTENZIONE: Il Seggiolino Auto deve essere montato solo ed esclusivamente fronte genitore.



7. Per rimuovere il Seggiolino Auto CHICCO KORY I-SIZE FAST IN premere i tasti sotto il maniglione su entrambe i lati e tirare verso l'alto utilizzando il maniglione del Seggiolino Auto (Fig. 7).

SMONTAGGIO ADATTATORI

Il passeggino può essere chiuso con gli adattatori installati sul telaio.

8. Per sganciare gli adattatori tirare la levetta interna e sollevare verso l'alto (Fig. 8).

GARANZIA

Il prodotto è garantito contro ogni difetto di conformità in normali condizioni di utilizzo secondo quanto previsto dalle istruzioni d'uso. La garanzia non sarà applicata, dunque, in caso di danni derivanti da un uso improprio, usura o eventi accidentali. Per la durata della garanzia sui difetti di conformità si rinvia alle specifiche previsioni delle normative nazionali applicabili nel paese d'acquisto, dove previste.



EN INSTRUCTIONS FOR USE

MYSA STROLLER FAST-IN ADAPTORS

IMPORTANT – READ CAREFULLY AND KEEP FOR FUTURE REFERENCE.

WARNING: BEFORE USE, REMOVE AND DISPOSE OF ALL PLASTIC BAGS AND PACKAGING MATERIALS AND KEEP THEM OUT OF REACH OF CHILDREN.

WARNINGS

- **WARNING:** The adaptors can only be used with the Mysa stroller.
- **WARNING:** Only CHICCO KAILY, KIROS I-SIZE FAST IN/KIROS EVO I-SIZE FAST IN, KORY I-SIZE FAST IN car seats can be installed on these adaptors.
- **WARNING:** Before use, check correct fixing of the adaptors to the frame of the stroller.
- **WARNING:** Before use, make sure that the car seat is correctly fitted on the adaptors by pulling up on the car seat.
- Keep adaptors out of reach of children when they are not in use.

ADVICE FOR CLEANING AND MAINTENANCE

Cleaning and maintenance operations must only be carried out by an adult.

CLEANING

After possible contact with water, dry the metal parts in order to avoid the formation of rust. Do not use solvents or abrasive products to clean the plastic components. After use, keep the adaptors in a dry place.

INSTALLATION AND USE OF ADAPTORS WITH THE CHICCO KAILY CHILD CAR SEAT

Before installing the adaptors on the stroller, the stroller seat must be removed.

1. Position the adaptors on the frame of the stroller by inserting the plastic component

into the joint on the stroller (Fig. 1). Once the two adaptors have been properly mounted on either side, the stroller is ready to be attached to the car seat (Fig. 1A)

2. To install the CHICCO KAILY car seat insert the car seat's lateral connectors into the previously mounted adaptors (Fig. 2-2A).

WARNING: The car seat should be fixed only and exclusively forward-facing

3. To remove the Car Seat press the button on the back of the car seat and pull upwards using the handle on the Car Seat (Fig. 3).

INSTALLATION AND USE OF ADAPTORS WITH THE CHICCO KIROS I-SIZE FAST IN/ KIROS EVO I-SIZE FAST IN CAR SEAT

Connect the adaptors to the frame of the stroller as described in Point 1.

4. To install the CHICCO KIROS I-SIZE FAST IN/ KIROS EVO I-SIZE FAST IN car seat insert the car seat's lateral connectors into the previously mounted adaptors (Fig. 4-4A).

WARNING: The car seat should be fixed only and exclusively forward-facing.

5. To remove the CHICCO KIROS I-SIZE FAST IN/ KIROS EVO I-SIZE FAST IN Car Seat, press the buttons under the handle on both sides and pull upwards on the handle (Fig. 5).

INSTALLATION AND USE OF ADAPTORS WITH THE CHICCO KORY I-SIZE FAST IN CAR SEAT

Connect the adaptors to the frame of the stroller as described in Point 1.

6. To install the CHICCO KORY I-SIZE FAST IN car seat insert the car seat's lateral connectors into the previously mounted adaptors (Fig. 6-6A).

WARNING: The car seat should be fixed only and exclusively forward-facing.

7. To remove the CHICCO KORY I-SIZE FAST IN Car Seat, press the buttons under the handle on both sides and pull upwards on the handle (Fig. 7).

DISASSEMBLING THE ADAPTORS

The stroller can be closed with the adaptors installed on the frame.

8. To remove the adaptors pull on the internal



lever and lift upwards (Fig. 8).

WARRANTY

The product is guaranteed against any lack of conformity under normal use as specified in the instructions. The warranty does not, therefore, apply to damage caused by improper use, wear or accidents. For the duration of the warranty against lack of conformity, see the specific provisions of applicable national laws in the country of purchase, where present.

FR NOTICE D'UTILISATION

ADAPTEURS FAST-IN POUSSETTE MYSA

IMPORTANT – À LIRE ATTENTIVEMENT ET À CONSERVER POUR CONSULTATION ULTÉRIEURE.

AVERTISSEMENT : AVANT L'EMPLOI, ENLEVER ET ÉLIMINER TOUS LES SACS EN PLASTIQUE ET ÉLÉMENTS QUI FONT PARTIE DE L'EMBALLAGE DU PRODUIT ET LES TENIR HORS DE PORTÉE DES ENFANTS.

AVERTISSEMENTS

- **AVERTISSEMENT** : Les adaptateurs ne peuvent être utilisés qu'avec la poussette Mysa.
- **AVERTISSEMENT** : Seuls les sièges-auto CHICCO KAILY, KIROS I-SIZE FAST IN/KIROS EVO I-SIZE FAST IN, KORY I-SIZE FAST IN peuvent être installés sur ces adaptateurs.
- **AVERTISSEMENT** : Avant l'utilisation, contrôler que les adaptateurs sont correctement fixés au châssis de la poussette.
- **AVERTISSEMENT** : Avant l'utilisation, vérifier que le siège-auto soit correctement fixé en le tirant vers le haut.
- Quand ils ne sont pas utilisés, tenir les adaptateurs hors de la portée des enfants.

CONSEILS DE NETTOYAGE ET D'ENTRETIEN

Les opérations de nettoyage et d'entretien doivent être effectuées par un adulte.

NETTOYAGE

Sécher les parties en métal après tout contact avec l'eau, afin d'éviter la formation de rouille. Pour le nettoyage des parties en plastique, ne pas utiliser de solvants ou de produits abrasifs. Après l'utilisation, conserver les adaptateurs en lieu sec.

INSTALLATION ET UTILISATION DES ADAPTEURS AVEC LE SIÈGE-AUTO CHICCO KAILY

Avant d'installer les adaptateurs sur la poussette, retirer l'assise.

1. Positionner les adaptateurs sur le châssis de la poussette en insérant le composant en plastique sur le croisement de la poussette (Fig. 1). Après avoir monté correctement les deux adaptateurs de chaque côté, la poussette est prête à l'accrochage du siège-auto (Fig. 1A).
2. Pour installer le Siège-Auto CHICCO KAILY, insérer les enclenchements latéraux dudit siège-auto dans les adaptateurs précédemment montés (Fig. 2-2A).

AVERTISSEMENT : Le siège-auto doit être monté uniquement et exclusivement face parent.

3. Pour retirer le siège-auto, appuyer sur la touche située à l'arrière et tirer vers le haut en utilisant la poignée du Siège-Auto (Fig. 3).

INSTALLATION ET UTILISATION DES ADAPTEURS AVEC SIÈGE-AUTO CHICCO KIROS I-SIZE FAST IN/KIROS EVO I-SIZE FAST IN

Positionner les adaptateurs sur le châssis de la poussette comme décrit au point 1.

4. Pour installer le siège-auto CHICCO KIROS I-SIZE FAST IN/KIROS EVO I-SIZE FAST IN, insérer les enclenchements latéraux siège-auto dans les adaptateurs précédemment montés (Fig. 4-4A).

AVERTISSEMENT : Le siège-auto doit être monté uniquement et exclusivement face parent.

5. Pour retirer le siège-auto CHICCO KIROS I-SIZE FAST IN/KIROS EVO I-SIZE FAST IN, appuyer sur les boutons situés sous la poignée des deux côtés et tirer vers le haut à l'aide de la poignée du siège-auto (Fig. 5).

INSTALLATION ET UTILISATION DES ADAPTEURS AVEC SIÈGE-AUTO CHICCO KORY I-SIZE FAST IN

Positionner les adaptateurs sur le châssis de la poussette comme décrit au point 1.



6. Pour installer le siège-auto CHICCO KORY I-SIZE FAST IN, insérer les enclenchements latéraux du siège-auto dans les adaptateurs précédemment montés (Fig. 6-6A).

AVERTISSEMENT : Le siège-auto doit être monté uniquement et exclusivement face parent.

7. Pour retirer le siège-auto CHICCO KORY I-SIZE FAST IN, appuyer sur les boutons situés sous la poignée des deux côtés et tirer vers le haut à l'aide de la poignée du siège-auto (Fig. 7).

DÉMONTAGE DES ADAPTATEURS

La poussette peut être fermée avec les adaptateurs installés sur le châssis.

8. Pour décrocher les adaptateurs, tirer le levier interne et soulever vers le haut (Fig. 8).

GARANTIE



Le produit est garanti contre tout défaut de conformité dans des conditions normales d'utilisation selon les indications figurant sur la notice d'utilisation. La garantie ne sera donc pas appliquée en cas de dommages dérivant d'un usage inapproprié, de l'usure ou d'événements accidentels. En ce qui concerne la durée de la garantie contre les défauts de conformité, consulter les conditions prévues par les normes nationales applicables, le cas échéant, dans le pays d'achat.



DE GEBRAUCHSANLEITUNG

FAST-IN-ADAPTER SPORTWAGEN MYSA

WICHTIG – BITTE SORGFÄLTIG LESEN UND FÜR SPÄTERES NACHLESEN UNBEDINGT AUFBEWAHREN.

WARNUNG: VOR DER VERWENDUNG ENTFERNEN UND ENTSORGEN SIE ALLE KUNSTSTOFFTASCHEN UND ALLE GEGENSTÄNDE, DIE TEIL DER PRODUKTVERPACKUNG SIND, ODER BEWAHREN SIE SIE FERN VOR DEM ZUGRIFF VON KINDERN AUF.

SICHERHEITSHINWEISE

- **WARNUNG:** Die Adapter können nur mit dem Chicco Sportwagen MYSA verwendet werden.
- **WARNUNG:** Nur die Autokindersitze CHICCO KAILY, KIROS I-SIZE FAST IN/KIROS EVO I-SIZE FAST IN, KORY I-SIZE FAST IN können auf diesen Adaptern installiert werden.
- **WARNUNG:** Vor dem Gebrauch die korrekte Befestigung der Adapter am Gestell des Sportwagens überprüfen.
- **WARNUNG:** Vergewissern Sie sich vor dem Gebrauch, dass der Autokindersitz korrekt befestigt ist, indem Sie ihn nach oben ziehen.
- Wenn die Adapter nicht verwendet werden, bewahren Sie diese außerhalb der Reichweite von Kindern auf.

TIPPS FÜR PFLEGE UND WARTUNG

Die Reinigungs- und Wartungsarbeiten dürfen nur von einem Erwachsenen durchgeführt werden.

PFLEGE

Die Metallteile nach einem eventuellen Kontakt mit Wasser abtrocknen, um Rostbildung zu vermeiden. Verwenden Sie zur Reinigung der Kunststoffteile keine Scheuer- oder Lösungsmittel. Nach dem Gebrauch die

Adapter an einem trockenen Ort aufbewahren.

INSTALLATION UND GEBRAUCH DER ADAPTER MIT DEM AUTOKINDERSITZ CHICCO KAILY

Bevor die Adapter am Sportwagen installiert werden, muss der Sitz entfernt werden.

1. Die Adapter am Gestell des Sportwagens positionieren, indem die Kunststoffkomponente am Gelenk des Sportwagens eingesetzt wird (Abb. 1). Nachdem die beiden Adapter auf jeder Seite richtig montiert wurden, ist der Sportwagen für die Befestigung des Autokindersitzes bereit (Abb. 1A).
2. Um den Autokindersitz CHICCO KAILY zu montieren, die seitlichen Anschlüsse des Autokindersitzes in die zuvor montierten Adapter einfügen (Abb. 2-2A).

WARNUNG: Der Autokindersitz darf ausschließlich mit Blickrichtung zum Elternteil montiert werden.

3. Zum Entfernen des Autokindersitzes die Taste im hinteren Bereich des Autokindersitzes drücken und mithilfe des Tragebügels den Autokindersitz nach oben ziehen (Abb. 3).

INSTALLATION UND GEBRAUCH DER ADAPTER MIT DEM AUTOKINDERSITZ CHICCO KIROS I-SIZE FAST IN/KIROS EVO I-SIZE FAST IN

Die Adapter am Gestell des Sportwagens positionieren, wie unter Punkt 1 beschrieben.

4. Um den Autokindersitz CHICCO KIROS I-SIZE FAST IN/KIROS EVO I-SIZE FAST IN zu montieren, die seitlichen Anschlüsse des Autokindersitzes in die zuvor montierten Adapter einfügen (Abb. 4-4A).

WARNUNG: Der Autokindersitz darf ausschließlich mit Blickrichtung zum Elternteil montiert werden.

5. Zum Abnehmen des CHICCO KIROS I-SIZE FAST IN/KIROS EVO I-SIZE FAST IN Autokindersitzes auf beiden Seiten die Tasten unter dem Tragebügel drücken und den Autokindersitz dabei nach oben ziehen (Abb. 5).



INSTALLATION UND GEBRAUCH DER ADAPTER MIT DEM AUTOKINDERSITZ CHICCO KORY I-SIZE FAST IN

Die Adapter am Gestell des Sportwagens positionieren, wie unter Punkt 1 beschrieben.

6. Um den Autokindersitz CHICCO KORY I-SIZE FAST IN zu montieren, die seitlichen Anschlüsse des Autokindersitzes in die zuvor montierten Adapter einfügen (Abb. 6-6A).

WARNUNG: Der Autokindersitz darf ausschließlich mit Blickrichtung zum Elternteil montiert werden.

7. Zum Abnehmen des CHICCO KORY I-SIZE FAST IN Autokindersitzes auf beiden Seiten die Tasten unter dem Tragebügel drücken und den Autokindersitz dabei nach oben ziehen (Abb. 7).

DEMONTAGE DER ADAPTER

Der Sportwagen darf nicht mit am Gestell angebrachten Adaptern geschlossen werden.

8. Um die Adapter zu lösen, den inneren Hebel ziehen und nach oben anheben (Abb. 8).

GARANTIE

Die Garantie gilt bei allen Konformitätsfehlern, die trotz normaler Gebrauchsbedingungen, gemäß den Vorgaben der Gebrauchsanleitung, auftreten. Die Garantie ist verwirkt bei unsachgemäßem Gebrauch, Abnutzung oder bei persönlichen Unglücksfällen. Für die Dauer der Gewährleistung auf Konformitätsmängel beachten Sie bitte die spezifischen Bestimmungen der im Kaufland geltenden nationalen Vorschriften, sofern vorgesehen.



ES INSTRUCCIONES DE USO

ADAPTADORES FAST-IN PARA SILLA DE PASEO MYSA

IMPORTANTE – LEER DETENIDAMENTE Y MANTENERLAS PARA FUTURAS CONSULTAS.

ADVERTENCIA: ANTES DEL USO, quite y elimine las bolsas de plástico y los demás componentes que formen parte del embalaje del producto o, en cualquier caso, manténgalos fuera del alcance de los niños.

ADVERTENCIAS

- **ADVERTENCIA:** Los adaptadores solo pueden utilizarse con la silla de paseo Mysa.
- **ADVERTENCIA:** En estos adaptadores solamente pueden instalarse las sillas de auto CHICCO KAILY, KIROS I-SIZE FAST IN/KIROS EVO I-SIZE FAST IN, KORY I-SIZE FAST IN.
- **ADVERTENCIA:** Antes del uso, compruebe que los adaptadores estén correctamente enganchados en el bastidor de la silla de paseo.
- **ADVERTENCIA:** Antes del uso, asegúrese de que la silla de auto haya quedado correctamente enganchada, tirando de ella hacia arriba.
- Cuando no se utilicen, mantenga los adaptadores fuera del alcance de los niños.

RECOMENDACIONES PARA LA LIMPIEZA Y EL MANTENIMIENTO

Las operaciones de limpieza y mantenimiento solo deben ser realizadas por un adulto.

LIMPIEZA

Seque las partes de metal tras un posible contacto con agua, para evitar que se oxiden. No utilice disolventes ni productos abrasivos para la limpieza. Después del uso, guarde los adaptadores en un lugar seco.

MONTAJE Y USO DE LOS ADAPTADORES CON LA SILLA DE AUTO CHICCO KAILY

Antes de montar los adaptadores en la silla de paseo, es necesario quitar el asiento.

1. Coloque los adaptadores en el bastidor de la silla de paseo e introduzca el componente de plástico en la articulación de la misma (Fig. 1). Después de haber montado correctamente los dos adaptadores, en cada lado, la silla de paseo está lista para enganchar la silla de auto (Fig. 1A)
2. Para instalar la silla de auto CHICCO KAILY, inserte los acoplamientos laterales de la silla misma en los adaptadores que se montaron anteriormente (Fig. 2-2A).

ADVERTENCIA: La silla de auto debe montarse únicamente en la posición de cara a los padres.

3. Para desmontar la silla de auto, pulse el botón situado en la parte trasera de la misma y tire de ésta hacia arriba sirviéndose del asa de la silla de auto (Fig. 3).

MONTAJE Y USO DE LOS ADAPTADORES CON LA SILLA DE AUTO KIROS I-SIZE FAST IN/KIROS EVO I-SIZE FAST IN

Coloque los adaptadores en el bastidor de la silla de paseo como se describe en el Punto 1.

4. Para instalar la silla de auto CHICCO KIROS I-SIZE FAST IN/KIROS EVO I-SIZE FAST IN, introduzca los acoplamientos laterales de la silla en los adaptadores que se montaron anteriormente (Fig. 4-4A)

ADVERTENCIA: La silla de auto debe montarse únicamente en la posición de cara a los padres.

5. Para desmontar la silla de auto CHICCO KIROS I-SIZE FAST IN/KIROS EVO I-SIZE FAST IN pulse los botones situados debajo del asa, por ambos lados, y tire de ésta hacia arriba sirviéndose del asa de la silla de auto (Fig. 5).

MONTAJE Y USO DE LOS ADAPTADORES CON LA SILLA DE AUTO CHICCO KORY I-SIZE FAST IN

Coloque los adaptadores en el bastidor de la silla de paseo como se describe en el Punto 1.

6. Para instalar la silla de auto CHICCO KORY



I-SIZE FAST IN, introduzca los acoplamientos laterales de la silla misma en los adaptadores que se montaron anteriormente (Fig. 6-6A).

ADVERTENCIA: La silla de auto debe montarse únicamente en la posición de cara a los padres.

7. Para desmontar la silla de auto CHICCO KORY I-SIZE FAST IN, pulse los botones situados debajo del asa, por ambos lados, y tire de ésta hacia arriba sirviéndose del asa de la silla de auto (Fig. 7).



DESMONTAJE DE LOS ADAPTADORES

La silla de paseo puede cerrarse con los adaptadores instalados en el bastidor.

8. Para soltar los adaptadores, tire de la palanca interna y levántelos (Fig. 8).

GARANTÍA

La garantía del producto cubre cualquier defecto en condiciones normales de uso, conforme a las instrucciones de uso. Por lo tanto, la garantía no se aplicará en caso de daños derivados del mal uso, desgaste o accidentes. Para la duración de la garantía por defectos de conformidad, se remite a las disposiciones específicas de la normativa nacional aplicable en el país de compra, si procede.



PT INSTRUÇÕES DE UTILIZAÇÃO

ADAPTADORES FAST-IN PARA CARRINHO DE PASSEIO MYSA

IMPORTANTE – LEIA CUIDADOSAMENTE E GUARDE PARA REFERÊNCIA FUTURA.

AVISO: ANTES DE UTILIZAR, REMOVA E ELIMINE EVENTUAIS SACOS DE PLÁSTICO E TODOS OS ELEMENTOS QUE FAÇAM PARTE DA EMBALAGEM DO PRODUTO OU MANTENHA-OS FORA DO ALCANCE DAS CRIANÇAS.

ADVERTÊNCIAS

- **AVISO:** Os adaptadores só podem ser utilizados com o carrinho de passeio Mysa.
- **AVISO:** Somente as Cadeiras Auto CHICCO KAILY, KIROS I-SIZE FAST IN/KIROS EVO I-SIZE FAST IN, KORY I-SIZE FAST IN podem ser instaladas nestes adaptadores.
- **AVISO:** Antes de utilizar, verifique se os adaptadores estão bem fixos na estrutura do carrinho de passeio.
- **AVISO:** Antes de utilizar, assegure-se de que a cadeira auto está fixada corretamente puxando-a para cima.
- **AVISO:** Quando não estiver a utilizar, mantenha os adaptadores fora do alcance das crianças.

CONSELHOS DE LIMPEZA E MANUTENÇÃO

As operações de limpeza e manutenção devem ser efetuadas apenas por um adulto.

LIMPEZA

Após um eventual contacto com água, seque as partes em metal para evitar a formação de ferrugem. Para limpar as partes de plástico, não utilize produtos solventes ou abrasivos. Para limpar as partes de plástico, não utilize produtos solventes ou abrasivos. Após a utilização, guarde os adaptadores num local seco.

INSTALAÇÃO E UTILIZAÇÃO DOS ADAPTADORES COM A CADEIRA AUTO CHICCO KAILY

Antes de instalar os adaptadores no carrinho de passeio, é necessário remover a cadeira.

1. Coloque os adaptadores na estrutura do carrinho de passeio, inserindo-os nos encaixes junto às rótulas laterais (Fig. 1). Depois de montar corretamente os dois adaptadores de cada lado, o carrinho de passeio está pronto para a fixação da cadeira auto (Fig. 1A)
2. Para instalar a Cadeira Auto CHICCO KAILY, insira os encaixes laterais da cadeira nos adaptadores anteriormente montados (Fig. 2-2A).

AVISO: A cadeira auto deve ser montada exclusivamente virada para os pais.

3. Para remover a cadeira auto, aperte o manípulo situado na parte de trás do encosto da mesma e puxe-a para cima, utilizando a alça da cadeira auto (Fig. 3).

INSTALAÇÃO E UTILIZAÇÃO DOS ADAPTADORES COM A CADEIRA AUTO CHICCO KIROS I-SIZE FAST IN / KIROS EVO I-SIZE FAST IN

Coloque os adaptadores na estrutura do carrinho de passeio, como descrito no Ponto 1.

4. Para instalar a Cadeira Auto CHICCO KORY I-SIZE FAST IN/KIROS EVO I-SIZE FAST IN, insira os encaixes laterais da cadeira nos adaptadores montados anteriormente (Fig. 4-4A).

AVISO: A cadeira auto deve ser montada exclusivamente virada para os pais.

5. Para remover a Cadeira Auto CHICCO KIROS I-SIZE FAST IN / KIROS EVO I-SIZE FAST IN, carregue em ambos os botões laterais, situados por baixo da alça e puxe a cadeira para cima, utilizando a alça da mesma (Fig. 5).

INSTALAÇÃO E UTILIZAÇÃO DOS ADAPTADORES COM A CADEIRA AUTO CHICCO KORY I-SIZE FAST IN

Coloque os adaptadores na estrutura do carrinho de passeio, como descrito no Ponto 1.

6. Para instalar a Cadeira Auto CHICCO KIROS I-SIZE FAST IN, insira os encaixes laterais da cadeira nos adaptadores montados ante-

riormente (Fig. 6-6A).

AVISO: A cadeira auto deve ser montada exclusivamente virada para os pais.

7. Para remover a Cadeira Auto CHICCO KORY I-SIZE FAST IN, carregue em ambos os botões laterais, situados por baixo da alça e puxe a cadeira para cima, utilizando a alça da mesma (Fig. 7A).

DESMONTAGEM DOS ADAPTADORES

O carrinho de passeio pode ser fechado com os adaptadores instalados na estrutura.

8. Para desmontar os adaptadores, puxe as patilhas e retire-os para cima (Fig. 8).

GARANTIA

O produto dispõe de garantia contra qualquer defeito de conformidade, verificado em condições normais de utilização, de acordo com o disposto nas instruções de uso. A garantia não poderá, portanto, aplicar-se em caso de danos no produto provocados por utilização imprópria, desgaste ou acidente. Para o prazo de validade da garantia sobre defeitos de conformidade, consulte as disposições específicas das normas nacionais, aplicáveis no país de aquisição, se as houver.

NÁVOD K POUŽITÍ

ADAPTÉRY FAST-IN PRO KOČÁREK MYSY

DŮLEŽITÉ: POKYNY SI POZORNĚ PŘEČTĚTE A USCHOVEJTE PRO POZDĚJŠÍ POUŽITÍ.

UPOZORNĚNÍ: PŘED POUŽITÍM ODSTRANĚTE A ZLIKVIDUJTE PŘÍPADNĚ PLASTOVÉ SÁČKY A VŠECHNY ČÁSTI OBALU TOHOTO VÝROBKU NEBO JE ALESPOŇ UCHOVEJTE MIMO DOSAH DĚTÍ.

UPOZORNĚNÍ

- **UPOZORNĚNÍ:** Adaptéry lze používat pouze na kočárku Mysa.
- **UPOZORNĚNÍ:** Na tyto adaptéry lze instalovat pouze autosedačky CHICCO KAILY, KIROS I-SIZE FAST IN / KIROS EVO I-SIZE FAST IN, KORY I-SIZE FAST IN.
- **UPOZORNĚNÍ:** Před použitím zkontrolujte, zda jsou adaptéry správně uchyceny k rámu kočárku.
- **UPOZORNĚNÍ:** Před použitím se ujistěte, že je autosedačka správně upevněná, a to tak, že za ni zatáhnete směrem nahoru.
- Pokud výrobek nepoužíváte, odstraňte adaptéry z dosahu dětí.

DOPORUČENÉ ČIŠTĚNÍ A ÚDRŽBA

Čištění a údržbu může provádět pouze dospělá osoba.

ČIŠTĚNÍ

Pokud se kovové části dostanou do styku s vodou, osušte je, abyste zabránili jejich zrezivění. K čištění plastových součástí nepoužívejte rozpuštědla ani abrazivní prostředky. Po použití uchovávejte adaptéry na suchém místě.

INSTALACE A POUŽITÍ ADAPTÉRŮ U AUTOSEDAČKY CHICCO KAILY

Před instalací adaptérů na kočárek je nutné odebrat sedací část.

1. Osadte adaptéry na rám kočárku nasazením plastového dílu na kloub kočárku (obr. 1).

Po správně provedené instalaci obou adaptérů na každou stranu je kočárek připraven k upevnění autosedačky (obr. 1A).

2. Za účelem instalace autosedačky CHICCO KAILY zasuňte boční spojky autosedačky do předtím nainstalovaných adaptérů (obr. 2–2A).

UPOZORNĚNÍ: Autosedačka musí být namontována výhradně čelem k rodiči.

3. Autosedačku uvolníte stisknutím tlačítka nacházejícího se v její zadní části a zatažením za rukojeť autosedačky směrem nahoru (obr. 3).

INSTALACE A POUŽITÍ ADAPTÉRŮ U AUTOSEDAČKY CHICCO KIROS I-SIZE FAST IN / KIROS EVO I-SIZE FAST IN

Umístěte adaptéry na rám kočárku, jak je popsáno v bodě 1.

4. Za účelem instalace autosedačky CHICCO KIROS I-SIZE FAST IN / KIROS EVO I-SIZE FAST IN zasuňte boční spojky autosedačky do předtím nainstalovaných adaptérů (obr. 4–4A).

UPOZORNĚNÍ: Autosedačka musí být namontována výhradně čelem k rodiči.

5. Pro uvolnění autosedačky CHICCO KIROS I-SIZE FAST IN / KIROS EVO I-SIZE FAST IN stiskněte tlačítka pod rukojetí na obou stranách a zatáhněte za rukojeť autosedačky směrem nahoru (obr. 5).

INSTALACE A POUŽITÍ ADAPTÉRŮ U AUTOSEDAČKY CHICCO KORY I-SIZE FAST IN

Umístěte adaptéry na rám kočárku, jak je popsáno v bodě 1.

6. Za účelem instalace autosedačky CHICCO KORY I-SIZE FAST IN zasuňte boční spojky autosedačky do předtím nainstalovaných adaptérů (obr. 6–6A).

UPOZORNĚNÍ: Autosedačka musí být namontována výhradně čelem k rodiči.

7. Pro uvolnění autosedačky CHICCO KORY I-SIZE FAST IN stiskněte tlačítka pod rukojetí na obou stranách a zatáhněte za rukojeť autosedačky směrem nahoru (obr. 7).

DEMONTÁŽ ADAPTÉRŮ



Kočárek lze složit pomocí adaptérů nainstalovaných na rámu.

8. Pro odepnutí adaptérů zatáhněte za vnitřní páčku a zatáhněte směrem nahoru (obr. 8).

ZÁRUKA

Výrobek má záruku na jakýkoli nedostatek v souladu běžných podmínek použití a v souladu s návodem k použití. Záruka se nevztahuje na škody vzniklé v důsledku nesprávného použití, opotřebení nebo nahodilých událostí. Po dobu trvání záruky na vady se řiďte zvláštními ustanoveními národních předpisů platných v zemi nákupu, pokud jsou poskytována.



PL INSTRUKCJA UŻYTKOWANIA

ADAPTERY FAST-IN DO WÓZKA SPACEROWEGO MYSIA

**WAŻNE! PRZECZYTAJ UWAŻNIE I
ZACHOWAJ NA PRZYSZŁOŚĆ JAKO
ODNIESIENIE.**

OSTRZEŻENIE: PRZED UŻYCIEM PRODUKTU
NALEŻY USUNĄĆ I WYELIMINOWAĆ
EWENTUALNE PLASTIKOWE TOREBK I ORAZ
WSZYSTKIE ELEMENTY WCHODZĄCE W
SKŁAD OPAKOWANIA I PRZECHOWYWAĆ JE
W MIEJSCU NIEDOSTĘPNYM DLA DZIECI.

OSTRZEŻENIA

- **OSTRZEŻENIE:** Adaptery mogą być używane tylko z wózkiem Mysia.
- **OSTRZEŻENIE:** Tylko foteliki samochodowe CHICCO KAILY, KIROS I-SIZE FAST IN/KIROS EVO I-SIZE FAST IN, KORY I-SIZE FAST IN mogą być montowane na tych adapterach.
- **OSTRZEŻENIE:** Przed użyciem sprawdzić prawidłowe zaczepienie adapterów na ramie wózka.
- **OSTRZEŻENIE:** Przed użyciem upewnić się, czy fotelik samochodowy został poprawnie zaczepiony, pociągając go do góry.
- Gdy nie są używane, adaptery powinny być przechowywane w miejscu niedostępnym dla dzieci.

ZALECENIA DOTYCZĄCE CZYSZCZENIA I KONSERWACJI

Czyszczenie i konserwację mogą wykonywać wyłącznie osoby dorosłe.

CZYSZCZENIE

Po ewentualnym zetknięciu z wodą, wysuszyć metalowe części, aby zapobiec powstawaniu rdzy. Nie czyścić części plastikowych żrącymi preparatami ani rozpuszczalnikami. Po użyciu, przechowywać adaptery w suchym miejscu.

INSTALACJA I KORZYSTANIE Z ADAPTERÓW Z FOTELIKIEM SAMOCHODOWYM CHICCO KAILY

Przed zamontowaniem adapterów do wózka trzeba zdjąć siedzisko.

1. Umieścić adaptery na ramie wózka, wsuwając plastikowy element na przegub wózka (Rys. 1). Po prawidłowym zamontowaniu obu adapterów po każdej stronie, wózek jest gotowy do założenia fotelika samochodowego (Rys. 1A)
 2. Aby zamontować fotelik samochodowy CHICCO KAILY, włożyć boczne złączki fotelika samochodowego w zamontowane wcześniej adaptery (Rys. 2-2A).
- OSTRZEŻENIE:** Fotelik samochodowy należy montować wyłącznie w pozycji przodem do rodzica.
3. Aby zdjąć fotelik samochodowy, nacisnąć przycisk znajdujący się z tyłu i pociągnąć do góry za uchwyt fotelika (Rys. 3).

INSTALACJA I KORZYSTANIE Z ADAPTERÓW Z FOTELIKIEM SAMOCHODOWYM CHICCO KIROS I-SIZE FAST IN/KIROS EVO I-SIZE FAST IN

Założyć adaptery na ramę wózka w sposób opisany w Punkcie 1.

4. Aby zamontować fotelik samochodowy CHICCO KIROS I-SIZE FAST IN/KIROS EVO I-SIZE FAST IN, włożyć boczne złączki fotelika samochodowego w zamontowane wcześniej adaptery (Rys. 4-4A).
- OSTRZEŻENIE:** Fotelik samochodowy należy montować wyłącznie w pozycji przodem do rodzica.
5. Aby zdjąć fotelik samochodowy CHICCO KIROS I-SIZE FAST IN/KIROS EVO I-SIZE FAST IN, nacisnąć przyciski pod uchwytem po obu stronach i pociągnąć do góry za uchwyt fotelika (Rys. 5).

INSTALACJA I KORZYSTANIE Z ADAPTERÓW Z FOTELIKIEM SAMOCHODOWYM CHICCO KORY I-SIZE FAST IN

Założyć adaptery na ramę wózka w sposób opisany w Punkcie 1.

6. Aby zamontować fotelik samochodowy



CHICCO KORY I-SIZE FAST IN, włożyć boczne złączki fotelika samochodowego w zamontowane wcześniej adaptery (Rys. 6-6A).

OSTRZEŻENIE: Fotelik samochodowy należy montować wyłącznie w pozycji przodem do rodzica.

7. Aby zdjąć fotelik samochodowy CHICCO KORY I-SIZE FAST IN, nacisnąć przyciski pod uchwytem po obu stronach i pociągnąć do góry za uchwyt fotelika (Rys. 7).



DEMONTAŻ ADAPTERÓW

Wózek z zamontowanymi adapterami można złożyć.

8. Aby zdjąć adaptery, należy pociągnąć dźwignię wewnętrzną i podnieść do góry (Rys. 8).

GWARANCJA

Produkt ma gwarancję na wszystkie wady zgodności w normalnych warunkach użytkowania, zgodnych z podanymi w instrukcji. Gwarancja nie będzie miała natomiast zastosowania w przypadku uszkodzeń powstałych w wyniku niewłaściwego użytkowania, zużycia lub przypadkowych zdarzeń. Informacje na temat okresu gwarancyjnego na wady zgodności można znaleźć we właściwych przepisach krajowych, obowiązujących w kraju zakupu (tam, gdzie dotyczy).



NL GEBRUIKSAAN- WIJZING

ADAPTERS FAST-IN WANDELWAGEN MYSA

BELANGRIJK - LEES ZORGVULDIG EN BEWAAR VOOR LATERE RAADPLEGING.

WAARSCHUWING: VERWIJDER VOOR HET GEBRUIK EVENTUELE PLASTIC ZAKKEN EN ALLE ANDERE VERPAKKINGSONDERDELEN EN GOOI ZE WEG OF HOUD ZE IN IEDER GEVAL BUITEN HET BEREIK VAN KINDEREN.

WAARSCHUWING

- **WAARSCHUWING:** De adapters kunnen alleen worden gebruikt met de wandelwagen Mysa.
- **WAARSCHUWING:** Alleen de CHICCO-autostoeltjes KAILY, KIROS I-SIZE FAST IN/ KIROS EVO I-SIZE FAST IN, KORY I-SIZE FAST IN kunnen op deze adapters worden geïnstalleerd.
- **WAARSCHUWING:** Controleer voor gebruik of de adapters op de juiste manier aan het wandelwagenframe zijn bevestigd.
- **WAARSCHUWING:** Controleer voor gebruik of het autostoeltje correct is bevestigd door het autostoeltje naar boven te trekken.
- Houd adapters uit de buurt van kinderen wanneer ze niet worden gebruikt.

REINIGINGS- EN ONDERHOUDSTIPS

Reinigings- en onderhoudswerkzaamheden mogen alleen door een volwassene worden uitgevoerd.

REINIGEN

Na eventuele aanraking met water moeten de metalen delen afgedroogd worden om roestvorming te voorkomen. Gebruik voor de reiniging van de plastic delen geen oplos- of schuurmiddelen. Bewaar de adapters na het gebruik op een droge plek.

INSTALLATIE EN GEBRUIK VAN ADAPTERS MET AUTOSTOELTJE CHICCO KAILY

Voordat u de adapters op de wandelwagen installeert, moet u de zitting verwijderen.

1. Plaats de adapters op het frame van de wandelwagen door het plastic onderdeel op het gewricht van de wandelwagen te schuiven (Fig. 1). Nadat de twee adapters aan elke kant correct zijn gemonteerd, is de wandelwagen klaar om het autostoeltje te bevestigen (Afb. 1A)
2. Om het autostoeltje CHICCO KAILY te installeren, steekt u de zijpluggen van het autostoeltje in de eerder gemonteerde adapters (Fig. 2-2A).

WAARSCHUWING: Het autostoeltje dient enkel en alleen naar de ouder gericht te worden gemonteerd.

3. Om het autostoeltje te verwijderen drukt u op de knop aan de achterzijde en trekt u hem omhoog aan de greep van het autostoeltje (Fig. 3).

INSTALLATIE EN GEBRUIK VAN ADAPTERS MET AUTOSTOELTJE CHICCO KIROS I-SIZE FAST IN/KIROS EVO I-SIZE FAST IN

Plaats de adapters op het frame van de wandelwagen zoals beschreven in Punt 1.

4. Om het autostoeltje CHICCO KIROS I-SIZE FAST IN/KIROS EVO I-SIZE FAST IN te installeren, steekt u de zijpluggen van het autostoeltje in de eerder gemonteerde adapters (Fig. 4-4A).

LET OP: Het autostoeltje dient enkel en alleen naar de ouder gericht te worden gemonteerd.

5. Om het autostoeltje CHICCO KIROS I-SIZE FAST IN/KIROS EVO I-SIZE FAST IN te verwijderen, drukt u aan beide kanten op de knoppen onder de greep en trekt u het stoeltje omhoog aan de greep van het autostoeltje (Fig. 5).

INSTALLATIE EN GEBRUIK VAN ADAPTERS MET AUTOSTOELTJE CHICCO KORY I-SIZE FAST IN

Plaats de adapters op het frame van de wandelwagen zoals beschreven in Punt 1.

6. Om het autostoeltje CHICCO KORY I-SIZE FAST IN te installeren, steekt u de zijpluggen



van het autostoeltje in de eerder gemonteerde adapters (Fig. 6-6A).

LET OP: Het autostoeltje dient enkel en alleen naar de ouder gericht te worden gemonteerd.

7. Om het autostoeltje CHICCO KORY I-SIZE FAST IN te verwijderen, drukt u aan beide kanten op de knoppen onder de greep en trekt u het stoeltje omhoog aan de greep van het autostoeltje (Fig. 7).



ADAPTERS VERWIJDEREN

De wandelwagen kan worden gesloten met de adapters op het frame geïnstalleerd.

8. Om de adapters los te halen, trekt u aan de hendel aan de binnenkant en trekt u ze omhoog (Fig. 8).

GARANTIE

Het product valt onder garantie tegen elke non-conformiteit binnen de normale gebruiksomstandigheden zoals voorzien in de gebruiksaanwijzingen. De garantie is dus niet geldig in geval van schade veroorzaakt door oneigenlijk gebruik, slijtage of toevallige gebeurtenissen. Voor de duur van de garantie inzake non-conformiteit verwijzen we naar de specifieke richtlijnen en de nationale normen die van toepassing zijn in het land van aankoop, indien deze voorzien zijn.



EL ΟΔΗΓΙΕΣ ΧΡΗΣΗΣ

ΑΝΤΑΠΤΟΡΕΣ FAST-IN ΚΑΡΟΤΣΑΚΙ ΠΕΡΙΠΑΤΟΥ MUSA

ΣΗΜΑΝΤΙΚΟ - ΔΙΑΒΑΤΕ ΠΡΟΣΕΚΤΙΚΑ ΤΙΣ ΟΔΗΓΙΕΣ ΚΑΙ ΦΥΛΑΞΤΕ ΤΕΣ ΓΙΑΤΙ ΜΠΟΡΕΙ ΝΑ ΤΙΣ ΧΡΕΙΑΣΤΕΙΤΕ ΣΤΟ ΜΕΛΛΟΝ.

ΠΡΟΕΙΔΟΠΟΙΗΣΕΙΣ: ΠΡΙΝ ΤΗΝ ΧΡΗΣΗ ΑΦΑΙΡΕΣΤΕ ΚΑΙ ΠΕΤΑΞΤΕ ΤΥΧΟΝ ΠΛΑΣΤΙΚΕΣ ΣΑΚΟΥΛΕΣ ΚΑΙ ΟΛΑ ΤΑ ΣΤΟΙΧΕΙΑ ΣΥΣΚΕΥΑΣΙΑΣ ΤΟΥ ΠΡΟΪΟΝΤΟΣ Η ΚΡΑΤΗΣΤΕ ΤΑ ΜΑΚΡΙΑ ΑΠΟ ΤΑ ΠΑΙΔΙΑ.

ΠΡΟΕΙΔΟΠΟΙΗΣΕΙΣ

- **ΠΡΟΕΙΔΟΠΟΙΗΣΕΙΣ:** Οι αντάπτορες μπορούν να χρησιμοποιηθούν μόνο με το καρτοτάκι περιπάτου Musa.
- **ΠΡΟΕΙΔΟΠΟΙΗΣΗ:** Μόνο τα καθίσματα αυτοκινήτου CHICCO KAILY, KIROS I-SIZE FAST IN/KIROS EVO I-SIZE FAST IN, KORY I-SIZE FAST IN μπορούν να τοποθετηθούν σε αυτούς τους αντάπτορες.
- **ΠΡΟΕΙΔΟΠΟΙΗΣΗ:** Πριν τη χρήση, βεβαιωθείτε ότι έχουν συνδεθεί σωστά οι αντάπτορες στον σκελετό του καρτοσιού περιπάτου.
- **ΠΡΟΕΙΔΟΠΟΙΗΣΗ:** Πριν τη χρήση, βεβαιωθείτε ότι έχετε συνδέσει σωστά το κάθισμα αυτοκινήτου τραβώντας το προς τα επάνω.
- Όταν το προϊόν δεν χρησιμοποιείται, φυλάξτε τους αντάπτορες το μακριά από τα παιδιά.

ΣΥΜΒΟΥΛΕΣ ΓΙΑ ΤΟΝ ΚΑΘΑΡΙΣΜΟ ΚΑΙ ΤΗ ΣΥΝΤΗΡΗΣΗ

Οι ενέργειες καθαρισμού και συντήρησης πρέπει να πραγματοποιούνται μόνο από έναν ενήλικα.

ΚΑΘΑΡΙΣΜΟΣ

Να στεγνώνετε τα μεταλλικά μέρη, σε περίπτωση που έρθουν σε επαφή με νερό, για να μη σκουριάσουν. Για τον καθαρισμό των πλαστικών μερών μη χρησιμοποιείτε διαλυτικά ή λειαντικά προϊόντα. Μετά τη χρήση, φυλάξτε τους αντάπτορες σε στεγνό μέρος.

ΕΓΚΑΤΑΣΤΑΣΗ ΚΑΙ ΧΡΗΣΗ ΤΩΝ ΑΝΤΑΠΤΟΡΩΝ ΓΙΑ ΚΑΘΙΣΜΑ ΑΥΤΟΚΙΝΗΤΟΥ CHICCO KAILY

Πριν τοποθετήσετε τους αντάπτορες στο καρτοτάκι περιπάτου πρέπει να αφαιρέσετε τη βάση του καθίσματος.

1. Τοποθετήστε τους αντάπτορες στο πλαίσιο του καρτοσιού περιπάτου εισάγοντας το πλαστικό εξάρτημα στην άρθρωση του καρτοσιού περιπάτου (Εικ. 1). Αφού συναρμολογήσετε σωστά του δύο αντάπτορες σε κάθε πλευρά το καρτόσι περιπάτου είναι έτοιμο για σύνδεση του καθίσματος αυτοκινήτου (Εικ. 1A)
2. Για να τοποθετήσετε το κάθισμα αυτοκινήτου CHICCO KAILY εισαγάγετε τα πλαϊνά ένθετα του καθίσματος αυτοκινήτου στους αντάπτορες που είχατε προηγουμένως συναρμολογήσει (Εικ. 2-2A).

ΠΡΟΕΙΔΟΠΟΙΗΣΗ: Το κάθισμα αυτοκινήτου πρέπει να συναρμολογηθεί αποκλειστικά και μόνο με κατεύθυνση προς το γονέα.

3. Για να βγάλετε το Κάθισμα Αυτοκινήτου πατήστε το πλήκτρο που υπάρχει στην πίσω πλευρά του ίδιου και τραβήξτε προς τα επάνω χρησιμοποιώντας τη λαβή του καθίσματος αυτοκινήτου (Εικ. 3).

ΕΓΚΑΤΑΣΤΑΣΗ ΚΑΙ ΧΡΗΣΗ ΑΝΤΑΠΤΟΡΩΝ ΜΕ ΚΑΘΙΣΜΑ ΑΥΤΟΚΙΝΗΤΟΥ CHICCO KIROS I-SIZE FAST IN/KIROS EVO I-SIZE FAST IN

Τοποθετήστε τους αντάπτορες στο πλαίσιο του καρτοσιού περιπάτου όπως περιγράφεται στο Σημείο 1.

4. Για να τοποθετήσετε το κάθισμα αυτοκινήτου CHICCO KIROS I-SIZE FAST IN/KIROS EVO I-SIZE FAST IN εισαγάγετε τα πλαϊνά ένθετα του καθίσματος αυτοκινήτου στους αντάπτορες που είχατε προηγουμένως συναρμολογήσει (Εικ. 4-4A).

ΠΡΟΕΙΔΟΠΟΙΗΣΗ: Το κάθισμα αυτοκινήτου πρέπει να συναρμολογηθεί αποκλειστικά και μόνο με κατεύθυνση προς το γονέα.

5. Για να αφαιρέσετε το κάθισμα αυτοκινήτου CHICCO KIROS I-SIZE FAST IN/KIROS EVO I-SIZE FAST IN πιέστε τα κουμπιά κάτω από το χερούλι και στις δύο πλευρές και τραβήξτε προς τα επάνω χρησιμοποιώντας τη λαβή



του καθίσματος αυτοκινήτου (Εικ. 5).

ΕΓΚΑΤΑΣΤΑΣΗ ΚΑΙ ΧΡΗΣΗ ΑΝΤΑΠΤΟΡΩΝ ΜΕ ΚΑΘΙΣΜΑ ΑΥΤΟΚΙΝΗΤΟΥ CHICCO KORY I-SIZE FAST IN

Τοποθετήστε τους αντάπτορες στο πλαίσιο του καροτσιού περιπάτου όπως περιγράφεται στο Σημείο 1.

6. Για να τοποθετήσετε το κάθισμα αυτοκινήτου CHICCO KORY I-SIZE FAST IN εισαγάγετε τα πλαϊνά ένθετα του καθίσματος αυτοκινήτου στους αντάπτορες που είχατε προηγουμένως συναρμολογήσει (Εικ. 6-6Α).

ΠΡΟΕΙΔΟΠΟΙΗΣΗ: Το κάθισμα αυτοκινήτου πρέπει να συναρμολογηθεί αποκλειστικά και μόνο με κατεύθυνση προς το γονέα.

7. Για να αφαιρέσετε το κάθισμα αυτοκινήτου CHICCO KORY I-SIZE FAST IN πιέστε τα κουμπιά κάτω από το χερούλι και στις δύο πλευρές και τραβήξτε προς τα επάνω χρησιμοποιώντας τη λαβή του καθίσματος αυτοκινήτου (Εικ. 7).

ΑΠΟΣΥΝΑΡΜΟΛΟΓΗΣΗ ΑΝΤΑΠΤΟΡΩΝ

Το καροτσάκι περιπάτου μπορεί να κλείσει με τους αντάπτορες τοποθετημένους στο πλαίσιο.

8. Για να αποσυνδέσετε τους αντάπτορες τραβήξτε το λεβιεδάκι και σηκώστε προς τα επάνω (Εικ. 8).

ΕΓΓΥΗΣΗ

Το προϊόν είναι εγγυημένο για τυχόν έλλειψη συμμόρφωσης υπό κανονικές συνθήκες χρήσης σύμφωνα με τις οδηγίες χρήσης. Συνεπώς, η εγγύηση δεν θα ισχύει, αν οι ζημιές οφείλονται σε ακατάλληλη χρήση, φθορά ή τυχαία γεγονότα. Για ελαττώματα συμμόρφωσης κατά τη διάρκεια της εγγύησης, ανατρέξτε στις ειδικές διατάξεις των εθνικών κανονισμών που ισχύουν στη χώρα αγοράς, όπου ισχύουν.



TR KULLANIM TALİ- MATLARI

MYSA PUSET FAST-IN ADAPTÖRLERİ

ÖNEMLİ - DİKKATLİ BİR ŞEKİLDE OKUYUN VE İLERİDE BAŞVURMAK ÜZERE SAKLAYIN.

UYARI: KULLANMAYA BAŞLAMADAN ÖNCE ÜRÜNÜN TÜM PLASTİK POŞETLERİ VE AMBALAJ MALZEMELERİNİ ÇIKARIP ATINIZ VE BUNLARI ÇOCUKLARIN ULAŞAMAYACAKLARI YERLERDE SAKLAYINIZ.

UYARILAR

- **UYARI:** Adaptörler yalnızca Mysa puset ile birlikte kullanılabilir.
- **UYARI:** Bu adaptörlere yalnızca CHICCO KAILY, KIROS I-SIZE FAST IN/KIROS EVO I-SIZE FAST IN, KORY I-SIZE FAST IN oto koltukları takılabilir.
- **UYARI:** Kullanmadan önce adaptörlerin puset şasesine doğru bir şekilde sabitlendiğini kontrol ediniz.
- **UYARI:** Kullanmadan önce, oto koltuğunu yukarı doğru çekerek, oto koltuğunun adaptörlere doğru şekilde takıldığından emin olunuz.
- Adaptörleri, kullanılmıyorken çocukların erişiminden uzak tutunuz.

TEMİZLİK VE BAKIM TAVSİYESİ

Temizleme ve bakım işlemleri, yalnızca bir yetiştik tarafından gerçekleştirilmelidir.

TEMİZLİK

Su ile muhtemel temas sonrası, pas oluşmasını önlemek için metal kısımları kurulaştırınız. Plastik bileşenleri temizlemek için, çözücü veya aşındırıcı ürün kullanmayınız. Kullanımdan sonra adaptörleri kuru bir yerde saklayınız.

ADAPTÖRLERİN CHICCO KAILY ÇOCUK OTO KOLTUĞUNA MONTAJI VE KULLANIMI

Adaptörleri pusete takmadan önce, puset koltuğu çıkarılmalıdır.

1. Plastik bileşeni puset üzerindeki birleşim yerine takarak, adaptörleri puset çerçevesine yerleştirin (Şekil 1). İki adaptör de her bir tarafa düzgün şekilde monte edildiğinde puset, oto koltuğuna takılmaya hazırdır (Şekil 1A).
2. CHICCO KAILY oto koltuğunu takmak için, oto koltuğunun yanıl konnektörlerini daha önce monte edilmiş olan adaptörlerin üstüne takınız (Şekil 2-2A).

UYARI: Oto koltuğu yalnızca ebeveyni görece şekilde takılmalıdır.

3. Oto koltuğunu sökmek için oto koltuğunun arkasındaki düğmeye basınız ve oto koltuğundaki tutma sapını kullanarak yukarıya doğru çekiniz (Şekil 3).

ADAPTÖRLERİN CHICCO KIROS I-SIZE FAST IN/KIROS EVO I-SIZE FAST IN OTO KOLTUĞUNA MONTAJI VE KULLANIMI

Adaptörleri 1. Maddede açıklandığı şekilde pusetin şasesine bağlayınız.

4. CHICCO KIROS I-SIZE FAST IN/KIROS EVO I-SIZE FAST IN oto koltuğunu takmak için oto koltuğunun yanıl konnektörlerini daha önce monte edilmiş olan adaptörlerin üstüne takınız (Şekil 4-4A).

UYARI: Oto koltuğu yalnızca ebeveyni görece şekilde takılmalıdır.

5. CHICCO KIROS I-SIZE FAST IN/KIROS EVO I-SIZE FAST IN Oto Koltuğunu sökmek için her iki tarafa tutma sapı altında bulunan düğmelere basınız ve tutma sapını yukarıya doğru çekiniz (Şekil 5).

ADAPTÖRLERİN CHICCO KORY I-SIZE FAST IN OTO KOLTUĞUNA MONTAJI VE KULLANIMI

Adaptörleri 1. Maddede açıklandığı şekilde pusetin şasesine bağlayınız.

6. CHICCO KORY I-SIZE FAST IN oto koltuğunu takmak için oto koltuğunun yanıl konnektörlerini daha önce monte edilmiş olan adaptörlerin üstüne takınız (Şekil 6-6A).

UYARI: Oto koltuğu yalnızca ebeveyni görece şekilde takılmalıdır.

7. CHICCO KORY I-SIZE FAST IN oto koltuğunu

sökmek için her iki tarafta tutma sapı altında bulunan düğmelere basınız ve tutma sapını yukarıya doğru çekiniz (Şekil 7).

ADAPTÖRLERİN SÖKÜLMESİ

Puset, çerçeveye takılan adaptörler ile kapatılabilir.

8. Adaptörleri sökmek için dahili kolu çekip, yukarı doğru kaldırınız (Şekil 8).

GARANTİ

Ürün, talimatlarda belirtildiği üzere, normal kullanımda her türlü uygunsuzluğa karşı garantilidir. Dolayısıyla garanti; uygunsuz kullanım, aşınma veya kazalardan kaynaklanan hasar durumunda geçerli değildir. Uygunsuzluğa karşı garanti süresi için, varsa, satın alındığı ülkedeki geçerli ulusal yasaların özel hükümlerine bakınız.

ВГ ИНСТРУКЦИИ ЗА УПОТРЕБА

АДАПТЕРИ FAST-IN ЗА КОЛИЧКА MUSA

ВАЖНО - ПРОЧЕТЕТЕ ВНИМАТЕЛНО И ЗАПАЗЕТЕ ЗА БЪДЕЩИ СПРАВКИ.

ВНИМАНИЕ: ПРЕДИ УПОТРЕБА ОТСТРАНЕТЕ ВСИЧКИ НАЙЛОНОВИ ТОРБИЧКИ И ОПАКОВЪЧНИ МАТЕРИАЛИ ОТ ПРОДУКТА И ГИ СЪХРАНЯВАЙТЕ НА НЕДОСТЪПНО ЗА ДЕЦА МЯСТО.

ПРЕДУПРЕЖДЕНИЯ

- **ВНИМАНИЕ:** Адаптерите могат да се използват само с количка Musa.
- **ВНИМАНИЕ:** Върху тези адаптери могат да се инсталират единствено столчета за автомобил CHICCO KAILY, KIROS I-SIZE FAST IN/ KIROS EVO I-SIZE FAST IN, KORY I-SIZE FAST IN.
- **ВНИМАНИЕ:** Преди употреба проверете дали адаптерът е правилно захванат към рамката на количката.
- **ВНИМАНИЕ:** Преди употреба проверете дали столчето за автомобил е правилно захванато към количката, като го дръпнете нагоре.
- Когато не се използват, съхранявайте адаптерите далеч от деца.

СЪВЕТИ ЗА ПОЧИСТВАНЕ И ПОДДРЪЖКА

Почистването и поддръжката трябва да се изпълняват само от възрастни.

ПОЧИСТВАНЕ

След евентуален контакт с вода подсушете металните части, за да предотвратите образуването на ръжда. За почистване на пластмасовите части не използвайте разтворители или абразивни продукти. След употреба съхранявайте адаптерите на сухо място.

МОНТАЖ И УПОТРЕБА НА АДАПТЕРИТЕ СЪС СТОЛЧЕ ЗА АВТОМОБИЛ CHICCO

KAILY

Преди да монтирате адаптерите върху количката, е необходимо да свалите седалката.

1. Поставете адаптерите върху рамката на количката, като вмъкнете пластмасовия компонент върху шарнирното съединение на количката (Фиг. 1). След като сте монтирали правилно двата адаптера от всяка страна, количката е готова за закрепване на столчето за автомобил (Фиг. 1A).
 2. За да инсталирате столчето за автомобил CHICCO KAILY, поставете страничните вложки на столчето в предварително монтираните адаптери (Фиг. 2-2A).
- ВНИМАНИЕ:** Столчето за кола трябва да се монтира само и единствено с лице към родителя.
3. За да свалите столчето за автомобил, натиснете бутона, разположен в задната му зона, и дръпнете нагоре дръжката на столчето за автомобил (Фиг. 3).

МОНТАЖ И УПОТРЕБА НА АДАПТЕРИТЕ СЪС СТОЛЧЕ ЗА АВТОМОБИЛ CHICCO KIROS I-SIZE FAST IN/KIROS EVO I-SIZE FAST IN

Поставете адаптерите върху рамката на количката, както е описано в точка 1.

4. За да инсталирате столчето за автомобил CHICCO KIROS I-SIZE FAST IN/KIROS EVO I-SIZE FAST IN, поставете страничните вложки на столчето за автомобил в предварително монтираните адаптери (Фиг. 4-4A).

ВНИМАНИЕ: Столчето за кола трябва да се монтира само и единствено с лице към родителя.

5. За да свалите столчето за автомобил CHICCO KIROS I-SIZE FAST IN/KIROS EVO I-SIZE FAST IN, натиснете бутоните под дръжката от двете страни и дръпнете нагоре дръжката на столчето за автомобил (Фиг. 5).

МОНТАЖ И УПОТРЕБА НА АДАПТЕРИТЕ СЪС СТОЛЧЕ ЗА АВТОМОБИЛ CHICCO KORY I-SIZE FAST IN

Поставете адаптерите върху рамката на ко-



личката, както е описано в точка 1.

6. За да инсталирате столчето за автомобил CHICCO KORY I-SIZE FAST IN, поставете страничните вложки на столчето за автомобил в предварително монтираните адаптери (Фиг. 6-6A).

ВНИМАНИЕ: Столчето за кола трябва да се монтира само и единствено с лице към родителя.

7. За да свалите столчето за автомобил CHICCO KORY I-SIZE FAST IN, натиснете бутоните под дръжката от двете страни и дръпнете нагоре дръжката на столчето за автомобил (Фиг. 7).

ДЕМОНТАЖ НА АДАПТЕРИТЕ

Количката може да бъде сгъната с адаптерите, монтирани върху рамката.

8. За да откачите адаптерите, дръпнете вътрешното лостче и повдигнете нагоре (Фиг. 8).

ГАРАНЦИЯ

Продуктът има гаранция срещу всяка липса на съответствие при нормални условия на употреба, както е предвидено в инструкциите за употреба. Поради това гаранцията не се прилага в случай на щети, причинени от неправилна употреба, износване или случайни събития. В случай на липси на съответствие по време на срока на гаранцията моля, запознайте се със специфичните разпоредби на действащото национално законодателство в страната на покупката.



UK ІНСТРУКЦІЯ З ВИКОРИСТАННЯ

АДАПТЕРИ FAST-IN ДЛЯ ВІЗКА MUSA

ВАЖЛИВО - УВАЖНО ПРОЧИТАЙТЕ ТА ЗБЕРЕЖІТЬ ДЛЯ ВИКОРИСТАННЯ В МАЙБУТЬОМУ.

УВАГА: ПЕРЕД ВИКОРИСТАННЯМ ПРИБЕРІТЬ І ВИКИНЬТЕ ПЛАСТИКОВІ ПАКЕТИ ТА ВСІ ЕЛЕМЕНТИ УПАКОВКИ ВИРОБУ АБО ЗБЕРІГАЙТЕ ЇХ У НЕДОСЯЖНОМУ ДЛЯ ДІТЕЙ МІСЦІ.

ЗАСТЕРЕЖЕННЯ

- **УВАГА:** Адаптери можна використовувати лише з візком Musa.
- **УВАГА:** На ці адаптери можна встановлювати лише автокрісла CHICCO KAILY, KIROS I-SIZE FAST IN/KIROS EVO I-SIZE FAST IN, KORY I-SIZE FAST IN.
- **УВАГА:** Перед використанням перевірте правильне кріплення адаптера до шасі прогулянкового візка.
- **УВАГА:** Перед використанням перевірте, щоб автокрісло було правильно прикріплено, потягнувши його вгору.
- Тримайте виріб подалі від дітей, коли ви ним не користуєтесь.

РЕКОМЕНДАЦІЇ З ЧИЩЕННЯ ТА ДОГЛЯДУ

Операції з чищення та догляду повинні виконуватися лише дорослою людиною.

ЧИЩЕННЯ

Щоб не утворилася іржа, необхідно висушувати металеві частини у разі контакту з водою. Не використовуйте для чищення розчинники або абразивні засоби. Після використання зберігайте адаптери в сухому місці.

ВСТАНОВЛЕННЯ ТА ВИКОРИСТАННЯ АДАПТЕРІВ З АВТОКРІСЛОМ CHICCO KAILY

Перед встановленням адаптера на візку необхідно зняти сидіння.

1. Розташуйте адаптери на каркасі візка, вставивши пластмасову деталь у шарнір візка (мал. 1). Після правильного встановлення двох адаптерів з кожної сторони візок готовий до встановлення автокрісла (мал. 1A).
 2. Щоб встановити автокрісло CHICCO KAILY, вставте бічні кріплення автокрісла у раніше встановлені адаптери (мал. 2-2A).
- УВАГА:** Автокрісло необхідно встановлювати виключно обличчям до мами.
3. Щоб зняти автокрісло, натисніть кнопку ззаду та потягніть його вгору за ручку автокрісла (мал. 3).

ВСТАНОВЛЕННЯ ТА ВИКОРИСТАННЯ АДАПТЕРІВ З АВТОКРІСЛОМ CHICCO KIROS I-SIZE FAST IN/KIROS EVO I-SIZE FAST IN

Розташуйте адаптери на каркасі візка, як описано в пункті 1.

4. Щоб встановити автокрісло CHICCO KIROS I-SIZE FAST IN/KIROS EVO I-SIZE FAST IN, вставте бічні кріплення автокрісла у раніше встановлені адаптери (мал. 4-4A).

УВАГА: Автокрісло необхідно встановлювати виключно обличчям до мами.

5. Щоб зняти автокрісло CHICCO KIROS I-SIZE FAST IN/KIROS EVO I-SIZE FAST IN, натисніть кнопки під ручкою з обох боків і потягніть вгору за ручку автокрісла (мал. 5).

ВСТАНОВЛЕННЯ ТА ВИКОРИСТАННЯ АДАПТЕРІВ З АВТОКРІСЛОМ CHICCO KORY I-SIZE FAST IN

Розташуйте адаптери на каркасі візка, як описано в пункті 1.

6. Щоб встановити автокрісло CHICCO KORY I-SIZE FAST IN, вставте бічні кріплення автокрісла у раніше встановлені адаптери (мал. 6-6A).

УВАГА: Автокрісло необхідно встановлювати виключно обличчям до мами.

7. Щоб зняти автокрісло CHICCO KORY I-SIZE FAST IN, натисніть кнопки під ручкою з обох боків і потягніть вгору за ручку автокрісла (мал. 7).



ЗНЯТТЯ АДАПТЕРІВ

Візок можна скласти зі встановленими на каркасі адаптерами.

8. Щоб від'єднати адаптери, потягніть внутрішній важілець і потягніть вгору (мал. 8).

ГАРАНТІЯ

На виріб надається гарантія від будь-якої невідповідності у нормальних умовах експлуатації згідно з інструкцією з експлуатації. Відтак, гарантія не буде діяти в разі ушкоджень, що з'явилися внаслідок неправильної експлуатації, зношення або випадкових подій. Про строк дії гарантії відповідності можна дізнатись з відповідних положень чинного національного законодавства країни, в якій придбано виріб, якщо вони передбачені.



RU ИНСТРУКЦИЯ ПО ЭКСПЛУАТАЦИИ

АДАПТЕРЫ FAST-IN ДЛЯ КОЛЯСКИ MUSA

**ВАЖНО - ВНИМАТЕЛЬНО ПРОЧИТАЙТЕ
ИНСТРУКЦИЮ И СОХРАНИТЕ ЕЕ ДЛЯ
ПОСЛЕДУЮЩИХ КОНСУЛЬТАЦИЙ.**

ВНИМАНИЕ: ПЕРЕД ИСПОЛЬЗОВАНИЕМ
СНИМИТЕ С ИЗДЕЛИЯ ВСЕ ВОЗМОЖНЫЕ
ПЛАСТИКОВЫЕ ПАКЕТЫ И ЭЛЕМЕНТЫ
УПАКОВКИ И ДЕРЖИТЕ ИХ ВДАЛИ ОТ
ДЕТЕЙ.

МЕРЫ ПРЕДОСТОРОЖНОСТИ

- **ВНИМАНИЕ:** Адаптеры могут использо-
ваться только с прогулочной коляской
Musa.
- **ВНИМАНИЕ:** На эти адаптеры могут быть
установлены только автомобильные крес-
ла CHICCO KAILY, KIROS I-SIZE FAST IN/KIROS
EVO I-SIZE FAST IN, KORY I-SIZE FAST IN.
- **ВНИМАНИЕ:** Перед использованием про-
верьте правильность крепления адаптера
к шасси прогулочной коляски.
- **ВНИМАНИЕ:** Перед использованием убе-
дитесь, что автокресло правильно закреп-
лено потянув автокресло вверх.
- Если Вы не пользуетесь адаптерами, храни-
те их в недоступном для детей месте.

РЕКОМЕНДАЦИИ ПО ОЧИСТКЕ И УХОДУ
Очистка и уход должны выполняться только
взрослыми.

ОЧИСТКА

Чтобы предотвратить образование ржавчи-
ны, необходимо высушивать металлические
части в случае контакта с водой. Не исполь-
зуйте для очистки пластиковых деталей рас-
творители или абразивные средства. После
использования адаптеры следует хранить в
сухом месте.

УСТАНОВКА И ИСПОЛЬЗОВАНИЕ АДАПТЕРОВ С АВТОМОБИЛЬНЫМ КРЕСЛОМ CHICCO KAILY

Перед установкой адаптеров на коляску не-
обходимо снять сиденье.

1. Установите адаптеры на шасси коляски,
надвинув пластиковый элемент на шар-
нир (рис. 1). После правильной установки
двух адаптеров с каждой стороны, про-
гулочная коляска готова для крепления
автомобильного кресла (рис. 1А)
 2. Чтобы установить автокресло CHICCO
KAILY, вставьте механизмы крепления ав-
токресла в ранее установленные адапте-
ры (рис. 2-2А).
- ВНИМАНИЕ:** Автокресло должно устанавли-
ваться только в положении лицом к ро-
дителю.
3. Чтобы снять автокресло, нажмите кнопку
на спинке автокресла и потяните вверх за
ручку автокресла (рис. 3).

УСТАНОВКА И ИСПОЛЬЗОВАНИЕ АДАПТЕРОВ С АВТОМОБИЛЬНЫМ КРЕСЛОМ CHICCO KIROS I-SIZE FAST IN/ KIROS EVO I-SIZE FAST IN

Установите адаптеры на шасси прогулочной
коляски, как описано в пункте 1.

4. Чтобы установить автокресло CHICCO
KIROS I-SIZE FAST IN/KIROS EVO I-SIZE FAST
IN, вставьте механизмы крепления авто-
кресла в ранее установленные адаптеры
(рис. 4-4А).
- ВНИМАНИЕ:** Автокресло должно устанавли-
ваться только в положении лицом к ро-
дителю.
5. Для снятия автомобильного кресла
CHICCO KIROS I-SIZE FAST IN/KIROS EVO
I-SIZE FAST IN, нажмите кнопки под ручкой
с обеих сторон и потяните вверх за ручку
(рис. 5).

УСТАНОВКА И ИСПОЛЬЗОВАНИЕ АДАПТЕРОВ С АВТОМОБИЛЬНЫМ КРЕСЛОМ CHICCO KORY I-SIZE FAST IN

Установите адаптеры на шасси прогулочной
коляски, как описано в пункте 1.

6. Чтобы установить автокресло CHICCO
KORY I-SIZE FAST IN, вставьте механизмы



крепления автокресла в ранее установленные адаптеры (рис. 6-6А).

ВНИМАНИЕ: Автокресло должно устанавливаться только в положении лицом к родителю.

7. Для снятия автомобильного кресла CHICCO KORY I-SIZE FAST IN, нажмите кнопки под ручкой с обеих сторон и потяните вверх за ручку (рис. 7).



СНЯТИЕ АДАПТЕРОВ

Коляска может быть сложена с адаптерами, установленными на шасси.

8. Чтобы отсоединить адаптеры, потяните за внутренний рычаг и поднимите вверх (рис. 8).

ГАРАНТИЯ

Производитель гарантирует отсутствие дефектов соответствия при нормальных условиях использования, согласно указаниям инструкции по эксплуатации. Гарантия не будет действительна в случае ущерба, обусловленного несоответствующим использованием, изнашиванием или непредвиденными обстоятельствами. Срок действия гарантии на заводские дефекты предусмотрен нормативами, действующими в стране покупки, где это применяется.



SV BRUKSANVISNING

ADAPTRAR FAST-IN FÖR SITTVAGN MYSA

VIKTIGT - LÄS NOGGRANT OCH SPARA FÖR FRAMTIDA BRUK.

VARNING FÖRE ANVÄNDNING SKA DU TA BORT OCH SLÄNGA EVENTUELLA PLASTPÅSAR OCH ALLT FÖRPACKNINGSMATERIAL, ELLER FÖRVARA UTOM RÄCKHÅLL FÖR BARN.

VARNINGAR

- **VARNING** Adaptrarna kan endast användas med sittvagnen Mysa.
- **VARNING** Endast bilbarnstolarna CHICCO KAILY, KIROS I-SIZE FAST IN/KIROS EVO I-SIZE FAST IN, KORY I-SIZE FAST IN kan monteras på dessa adaptrar.
- **VARNING** Kontrollera före användning att adaptrarna är korrekt fästsatta vid sittvagnen.
- **VARNING** Före användning, försäkra dig om att bilbarnstolen sitter fast ordentligt genom att dra den uppåt.
- När produkten inte används ska den förvaras utom räckhåll för barn.

RÅD FÖR RENGÖRING OCH SKÖTSEL

Rengöring och underhåll får bara göras av vuxna personer.

RENGÖRING

Torka av metalldelar som kommit i kontakt med vatten för att undvika rostbildning. Använd inte lösningar eller reparande produkter för att rengöra plastdelarna. Förvara adaptrarna på torr plats efter användning.

INSTALLATION OCH ANVÄNDNING AV ADAPTRAR MED BILBARNSTOL CHICCO KAILY

Innan adaptrarna installeras på sittvagnen är det nödvändigt att ta bort sitsen.

1. Placera adaptrarna på sittvagnens chassi genom att föra in plastkomponenten på

sittvagnens ledpunkt (Fig. 1). Efter att ha monterat de två adaptrarna korrekt på vardera sida är sittvagnen redo för att fästas på bilbarnstolen (Fig. 1A).

2. För att installera bilbarnstolen CHICCO KAILY ska du föra in bilbarnstolens sidokopplingar i adaptrarna som monterades i det tidigare skedet (Fig. 2-2A).

VARNING Bilbarnstolen får endast monteras bakåtvänd mot föräldern.

3. För att ta bort bilbarnstolen ska du trycka på knappen som finns på dess baksida och dra den uppåt genom att ta tag i bilbarnstolens handtag (Fig. 3).

MONTERING OCH ANVÄNDNING AV ADAPTRAR MED BILBARNSTOL CHICCO KIROS I-SIZE FAST IN/KIROS EVO I-SIZE FAST IN

Placera adaptrarna på sittvagnens chassi enligt beskrivningen i punkt 1.

4. För att montera bilbarnstolen CHICCO KIROS I-SIZE FAST IN/KIROS EVO I-SIZE FAST IN, för in bilbarnstolens sidokopplingar i adaptrarna som monterades i det tidigare skedet (Fig. 4-4A).

VARNING Bilbarnstolen får endast monteras bakåtvänd mot föräldern.

5. För att ta bort bilbarnstolen CHICCO KIROS I-SIZE FAST IN/KIROS EVO I-SIZE FAST IN, tryck på knapparna som finns under handtaget på bägge sidorna och dra den uppåt med hjälp av bilbarnstolens handtag (Fig. 5).

MONTERING OCH ANVÄNDNING AV ADAPTRAR MED BILBARNSTOL CHICCO KORY I-SIZE FAST IN

Placera adaptrarna på sittvagnens chassi enligt beskrivningen i punkt 1.

6. För att montera bilbarnstolen CHICCO KORY I-SIZE FAST IN, för in bilbarnstolens sidokopplingar i adaptrarna som monterades i det tidigare skedet (Fig. 6-6A).

VARNING Bilbarnstolen får endast monteras bakåtvänd mot föräldern.

7. För att ta bort bilbarnstolen CHICCO KORY I-SIZE FAST IN, tryck på knapparna som finns under handtaget på bägge sidorna och dra den uppåt med hjälp av bilbarnstolens



handtag (Fig. 7).

DEMONTERING AV ADAPTRARNA

Sittvagnen kan fällas ihop med adaptrarna monterade på chassiet.

8. För att ta loss adaptrarna, tryck på den inre spaken och dra uppåt (Fig. 8).

GARANTI

Produktens garanti gäller för alla fabrikationsfel vid normal användning av produkten enligt vad som förutses i bruksanvisningen. Garantin gäller således inte vid skada som orsakats av felaktig användning, slitage eller olycka. För varaktigheten på garantin för fabrikationsfel, se de specifika bestämmelserna i gällande nationell lagstiftning i inköpslandet, i tillämpliga fall.

DA BRUGSANVISNINGER

FAST-IN ADAPTERE TIL MYSA KLAPVOGN

VIGTIGT – LÆS OMHYGGELEGT OG GEM TIL SENERE BRUG.

ADVARSEL: FJERNOGELIMINÉREVENTUELLE PLASTIKPOSER OG ELEMENTERNE, DER UDGØR PRODUKTEMBALLAGEN INDEN BRUG, ELLER SØRG UNDER ALLE OMSTÆNDIGHEDER FOR AT HOLDE DEM UDENFOR BØRNS RÆKKEVIDDE.

ADVARSEL

- **ADVARSEL:** Adapterne må kun anvendes til Mysa klapvognen.
- **ADVARSEL:** Kun autostole af typen CHICCO KAILY, KIROS I-SIZE FAST IN/KIROS EVO I-SIZE FAST IN, KORY I-SIZE FAST IN må monteres på disse adaptere.
- **ADVARSEL:** Kontrollér, at adapterne er sat korrekt fast på klapvognen inden brug.
- **ADVARSEL:** Kontrollér inden brug, at autostolen er korrekt fastsat, ved at trække den opad.
- Hold adapterne udenfor børns rækkevidde, når de ikke er i brug.

GODE RÅD OM RENGØRING OG VEDLIGEHOLDELSE

Rengøring og vedligeholdelse må kun foretages af en voksen.

RENGØRING

Tør metalelementerne, hvis de eventuelt kommer i berøring med vand, for at undgå rustdannelse. Anvend aldrig opløsningsmidler eller skureprodukter til rengøring af plastikdelene. Opbevar adapterne på et tørt sted efter brug.

INSTALLATION OG BRUG AF ADAPTERE TIL AUTOSTOLEN CHICCO KAILY

Det er nødvendigt at tage sædet ud, før adap-

terne installeres på klapvognen.

1. Anbring adapterne på klapvognens stel ved at stikke plastikkomponenten ind i klapvognens drejeled (Fig. 1). Når de to adaptere er korrekt monteret i begge sider er klapvognen klar til at autostolen påsættes (Fig. 1A)
2. Autostolen CHICCO KAILY installeres ved at sætte indkoblingsmekanismerne i siderne af selve klapvognen i de netop monterede adaptere (Fig. 2-2A).

OBS: Autostolen må udelukkende monteres så barnets vender ryggen mod køreretningen.

3. Tryk på tasten, der sidder i det bagerste afsnit af autostolen, og træk den opad ved hjælp af autostolens håndtag, for at tage den af (fig. 3)

INSTALLATION OG BRUG AF ADAPTERNE MED AUTOSTOLEN CHICCO KIROS I-SIZE FAST IN/KIROS EVO I-SIZE FAST IN

Anbring adapterne på klapvognens stel som beskrevet i Punkt 1.

4. Autostolen CHICCO KIROS I-SIZE FAST IN/KIROS EVO I-SIZE FAST IN installeres ved at sætte indkoblingsmekanismerne i siderne af selve autostolen i de netop monterede adaptere (Fig. 4-4A).

OBS: Autostolen må udelukkende monteres så barnets vender ryggen mod køreretningen.

5. For at tage autostolen CHICCO KIROS I-SIZE FAST IN/KIROS EVO I-SIZE FAST IN af, skal du trykke på tasterne under styrehåndtaget i begge sider og løfte autostolen opad ved hjælp af håndtaget (Fig. 5).

INSTALLATION OG BRUG AF ADAPTERNE MED AUTOSTOLEN CHICCO KORY I-SIZE FAST IN

Anbring adapterne på klapvognens stel som beskrevet i Punkt 1.

6. Autostolen CHICCO KORY I-SIZE FAST IN installeres ved at sætte indkoblingsmekanismerne i siderne af selve autostolen i de netop monterede adaptere (Fig. 6-6A).

OBS: Autostolen må udelukkende monteres så barnets vender ryggen mod køreretningen.

7. For at tage autostolen CHICCO KYRO I-SIZE FAST IN af, skal du trykke på tasterne under styrehåndtaget i begge sider og løfte auto-



stolen opad ved hjælp af håndtaget (Fig. 7).



AFMONTERING AF ADAPTERNE

Klapvognen kan lukkes med adapterne sat på stellet.

8. Træk i den indvendige løftestang, for at løfte adapterne fri (Fig. 8).

GARANTI

Produktet er garanteret mod enhver fejl i form af manglende overensstemmelse under normale brugsbetingelser, som beskrevet i brugsanvisningerne. Garantien bortfalder i tilfælde af fejl som følge af ukorrekt brug, slid eller hændelige uheld. Hvad angår garantiens varighed, med hensyn til fejl i form af manglende overensstemmelse, henvises der til de specifikke forskrifter i den gældende lov i landet, hvor produktet er købt, hvis sådanne er forudset.



NO BRUKERVEILEDNING

ADAPTERE FAST-IN FOR SPORTSVOGNEN MYSA

VIKTIG – LES NØYE OG OPPBEVAR FOR FREMTIDIG BRUK.

ADVARSEL: FØR BRUK MÅ DU FJERNE OG HIVE EVENTUELLE PLASTPOSER OG ALLE EMBALLASJELEMENTENE SOM ER DEL AV PRODUKTETS KONFEKSJON ELLER DU MÅ SØRGE FOR AT DE OPPBEVARES UTENFOR BARNAS REKKEVIDDE.

ADVARSLER

- **ADVARSEL:** Adapterne kan kun brukes med sportsvognen Mysa.
- **ADVARSEL:** Kun barnestolene CHICCO KAILY, KIROS I-SIZE FAST IN/KIROS EVO I-SIZE FAST IN, KORY I-SIZE FAST IN kan monteres på disse adapterne.
- **ADVARSEL:** Før bruk, kontroller at adapterne er korrekt festet til sportsvognens ramme.
- **ADVARSEL:** Før bruk må du kontrollere at barnesetet er riktig festet, ved å dra det oppover.
- Når adapterne ikke er i bruk må de holdes utenfor barnas rekkevidde.

RÅD FOR RENHOLD OG VEDLIKEHOLD

Renhold og vedlikehold må kun utføres av en voksen person.

RENHOLD

Tørk av delene i metall, dersom de kommer i kontakt med vann, for å unngå rustdannelse. Bruk ikke løsemidler eller slipende midler for å gjøre rene delene i plast. Etter bruk må adapterne oppbevares på en tørr plass.

INSTALLASJON OG BRUK AV ADAPTERE MED BARNESetet CHICCO KAILY

Før adapterne installeres på sportsvognen, må setet fjernes.

1. Plasser adapterne på rammen til sportsvognen ved å innføre plastkomponenten på leddet til sportsvognen (Fig. 1). Etter å ha montert de to adapterne på riktig måte på hver side av sportsvognen er den klar for feste av barnestolen (Fig. 1A).

2. For å installere barnestolen CHICCO KAILY må du innføre de laterale koblingene til selve barnestolen i adapterne som du på forhånd har montert (Fig. 2-2A).

ADVARSEL Barnestolen må kun monteres bakovervendt, mot forelderen.

3. For å fjerne barnestolen må du trykke på tasten plassert i området bak på stolen og dra oppover ved å benytte bøylen på barnestolen (fig. 3).

INSTALLASJON OG BRUK AV ADAPTERE MED BARNESetet CHICCO KIROS I-SIZE FAST IN/KIROS EVO I-SIZE FAST IN

Plasser adapterne på rammen til sportsvognene slik det er beskrevet under Punkt 1.

4. For å installere barnestolen CHICCO KIROS I-SIZE FAST IN/KIROS EVO I-SIZE FAST IN må du innføre de laterale koblingene til selve barnestolen i adapterne som du på forhånd har montert (Fig. 4-4A).

ADVARSEL Barnestolen må kun monteres bakovervendt, mot forelderen.

5. For å fjerne barnestolen CHICCO KIROS I-SIZE FAST IN/KIROS EVO I-SIZE FAST IN må du trykke på tastene under bøylen på begge sider og dra oppover ved å benytte bøylen på barnestolen (Fig. 5).

INSTALLASJON OG BRUK AV ADAPTERE MED BARNESetet CHICCO KORY I-SIZE FAST IN

Plasser adapterne på rammen til sportsvognene slik det er beskrevet under Punkt 1.

6. For å installere barnesetet CHICCO KORY I-SIZE FAST IN må du innføre de laterale koblingene til selve barnestolen i adapterne som du på forhånd har montert (Fig. 6-6A).

ADVARSEL Barnestolen må kun monteres bakovervendt, mot forelderen.

7. For å fjerne barnestolen CHICCO KORY I-SIZE FAST IN må du trykke på tastene under bøylen på begge sider og dra oppover ved å



benytte bøylen på barnestolen (Fig. 7).

DEMONTERING AV ADAPTERE

Sportsvognen kan ikke lukkes dersom adapterne er monterte på rammen.

8. For å frigjøre adapterne, dra i den interne fliken og løft oppover (Fig. 8).

GARANTI

Produktet garanteres mot manglende samsvar under normale bruksforhold i henhold til det som forutsettes i brukerveiledningen. Garantien vil ikke gjelde dersom skadene skyldes uriktig bruk, slitasje eller ulykkeshendelser. Når det gjelder garantiens varighet ved manglende samsvar vises det til det som forutsettes i de nasjonale forskriftene i landet hvor produktet kjøpes.

FI KÄYTTÖOHJEET

MYSA-RATTAIDEN FAST-IN-ADAPTERIT

TÄRKEÄÄ - LUE HUOLELLISESTI JA SÄILYÄ VASTAISUUDEN VARALLE.

VAROITUS: ENNEN KÄYTTÖÖN RYHTYMISTÄ POISTA JA HÄVITÄ MAHDOLLISET MUOVIPUSSIT SEKÄ KAIKKI TUOTTEEN PAKKAUKSEEN KUULUVAT OSAT TAI JOKA TAPAUKSESSA PIDÄ NE POISSA LASTEN ULTOUVILTA.

VAROITIMENPITEET

- **VAROITUS:** Adaptereita voi käyttää ainoastaan Mysa-rattaissa.
- **VAROITUS:** Vain CHICCO KAILY-, KIROS I-SIZE FAST IN- / KIROS EVO I-SIZE FAST IN-, KORY I-SIZE FAST IN -turvaistuimet voidaan asentaa näihin adaptereihin.
- **VAROITUS:** Varmista ennen käyttöä, että adapterit ovat kiinnittyneet kunnollisesti rattaiden runkoon.
- **VAROITUS:** Varmista ennen käyttöä, että turvaistuin on kiinnittynyt kunnollisesti vetämällä sitä ylöspäin.
- Kun adaptereita ei käytetä, pidä ne poissa lasten ulottuvilta.

PUHDISTAMISTA JA HUOLTOA KOSKEVIA NEUVOJA

Puhdistus- ja huoltotoimenpiteet saa suorittaa ainoastaan aikuinen henkilö.

PUHDISTUS

Kuivaa metalliosat, jos ne ovat tulleet kontaktiin veden kanssa, jotta niihin ei muodostuisi ruostetta. Älä käytä muoviosien puhdistukseen liuotteita tai hankaavia tuotteita. Säilytä adaptereita kuivassa paikassa käytön jälkeen.

ADAPTEREIDEN ASENNUS JA KÄYTTÖ CHICCO KAILY -TURVAKAUKALON KANSSA

Ennen adaptereiden asentamista rattaisiin on istuinosia poistettava.

1. Aseta adapterit rattaiden rungon päälle laittamalla muovikomponentti rattaiden nivelen päälle (kuva 1). Kun olet asentanut kaksi adapteria asianmukaisesti kummallekin sivulle, rattaat ovat valmiit turvaistuimen kiinnittämistä varten (kuva 1A).
 2. CHICCO KAILY -turvaistuin asennetaan laittamalla turvaistuimen sivukiinnikkeet aiemmin asennettuihin adaptereihin (kuva 2-2A).
- HUOMIO:** Turvaistuin on asennettava vain ja ainoastaan aikuisen eteen.
3. Poista turvaistuin painamalla näppäintä, joka sijaitsee sen takaosassa, ja vedä ylöspäin turvaistuimen kantokahvaa käyttäen (kuva 3).

ADAPTEREIDEN ASENNUS JA KÄYTTÖ CHICCO KIROS I-SIZE FAST IN / KIROS EVO I-SIZE -TURVAISTUIMEN KANSSA

Aseta adapterit rattaiden rungon päälle kohdassa 1 kuvatulla tavalla.

4. CHICCO KIROS I-SIZE FAST IN- / KIROS EVO I-SIZE FAST IN -turvaistuimen asentamiseksi on turvaistuimen sivukiinnikkeet laitettava aiemmin asennettuihin adaptereihin (kuva 4-4A).

HUOMIO: Turvaistuin on asennettava vain ja ainoastaan aikuisen eteen.

5. Irrota CHICCO KIROS I-SIZE FAST IN- / KIROS EVO I-SIZE FAST IN -turvaistuin painamalla kantokahvan alla molemmilla puolilla olevia painikkeita ja vedä ylöspäin turvaistuimen kantokahvaa käyttäen (kuva 5).

ADAPTEREIDEN ASENNUS JA KÄYTTÖ CHICCO KORY I-SIZE FAST IN -TURVAKAUKALON KANSSA

Aseta adapterit rattaiden rungon päälle kohdassa 1 kuvatulla tavalla.

6. CHICCO KORY I-SIZE FAST IN -turvaistuin asennetaan laittamalla turvaistuimen sivukiinnikkeet aiemmin asennettuihin adaptereihin (kuva 6-6A).

HUOMIO: Turvaistuin on asennettava vain ja ainoastaan aikuisen eteen.

7. Irrota CHICCO KORY I-SIZE FAST IN -turvaistuin painamalla kantokahvan alla molemmilla puolilla olevia painikkeita ja vedä ylöspäin turvaistuimen kantokahvaa käyttäen

(kuva 7).

ADAPTEREIDEN IRROTUS

Rattaat voidaan sulkea, vaikka sen runkoon onkin asennettu adapterit.

8. Adapterit irrotetaan vetämällä sisävipua ja nostamalla ylöspäin (kuva 8).

TAKUU

Tuotteen taataan olevan virheetön normaaleissa, käyttöohjeiden mukaisissa käyttöolosuhteissa. Takuu ei ole siis voimassa siinä tapauksessa, että vahingot johtuvat vääräntäytöstä, kulumisesta tai vahinkotapah- tumista. Virheitä koskevan takuun keston osalta noudatetaan ostomaassa voimassa olevia kansallisia määräyksiä sovellettavilta osin.



تعليمات الاستخدام **AR**

الهواتف FAST-IN لعربة الأطفال MYSA

مهم - اقرأ التعليمات جيداً واحتفظ بها للرجوع إليها مستقبلاً

تحذير: قبل الاستخدام، قم بإزالة كافة الأكياس البلاستيكية وخامات التغليف، وأبعدها عن متناول الأطفال.

تحذيرات

- تحذير: يمكن استخدام الهواتف مع عربة الأطفال MYSA فقط.
- تحذير: يمكن فقط تركيب مقاعد السيارة KAILY و KIRO و KORY و I-SIZE FAST IN/KIRO EVO I-SIZE FAST IN على هذه الهواتف.
- تحذير: قبل الاستخدام، تأكد من تثبيت الهواتف في إطار عربة الأطفال بشكل صحيح.
- تحذير: تأكد قبل الاستخدام من تركيب مقعد السيارة على الهواتف بشكل صحيح وذلك من خلال سحب مقعد السيارة للأعلى.
- احتفظ بالهواتف بعيداً عن متناول الأطفال وفي حالة عدم استخدامها.

نصيحة بشأن التنظيف والصيانة
يجب أن يقوم فقط شخص بالغ بعمليات التنظيف والصيانة.

التنظيف

في حالة ملامسة الماء قم بتجفيف الأجزاء المعدنية، وذلك لتجنب تكوين الصدأ في هذه الأجزاء. لا تستعمل أبداً مذيبات أو منظفات كاشطة لتنظيف الأجزاء البلاستيكية. بعد الاستخدام، احفظ الهواتف في مكان جاف.

تركيب واستخدام الهواتف مع مقعد الطفل للسيارة CHICCO KAILY

قبل تركيب الهواتف على عربة الأطفال، يجب إزالة مقعد عربة الأطفال.

1. ضع الهواتف على إطار عربة الأطفال من خلال إدخال الجزء البلاستيكي على الوصلة الموجودة على عربة الأطفال (الشكل 1). بمجرد تركيب الهواتف بشكل صحيح على كلا الجانبين، تكون عربة الأطفال جاهزة للتثبيت بمقعد السيارة (الشكل 1A)

2. لتركيب مقعد السيارة CHICCO KAILY، أدخل الوصلات الجانبية لمقعد السيارة في الهواتف سابقة التركيب (الشكل 2A).

تحذير: يجب الاقتصاد على تثبيت مقعد السيارة فقط وحصرياً في النمط المواجه للوالدين.

3. لإزالة مقعد السيارة، اضغط على الزر الموجود بظهر مقعد السيارة واسحبه للأعلى باستخدام الذراع الموجود على مقعد السيارة (الشكل 3).

تركيب واستخدام الهواتف مع مقعد السيارة KIRO I-SIZE FAST IN من FAST IN/KIRO EVO I-SIZE FAST IN

قم بتوصيل الهواتف بإطار عربة الأطفال كما هو موضح بالنقطة 1.

4. لتركيب مقعد السيارة KIRO I-SIZE FAST IN/KIRO EVO I-SIZE FAST IN من CHICCO، أدخل الوصلات الجانبية لمقعد السيارة في الهواتف سابقة التركيب (الشكل 4A-4).

تحذير: يجب الاقتصاد على تثبيت مقعد السيارة فقط وحصرياً في النمط المواجه للوالدين.

5. لإزالة مقعد السيارة KIRO I-SIZE FAST IN/KIRO EVO I-SIZE FAST IN من CHICCO، اضغط على الأزرار أسفل الذراع على كلا الجانبين واسحب الذراع للأعلى (الشكل 5).

تركيب واستخدام الهواتف مع مقعد السيارة KORY I-SIZE FAST IN من CHICCO

قم بتوصيل الهواتف بإطار عربة الأطفال كما هو موضح بالنقطة 1.

6. لتركيب مقعد السيارة KORY I-SIZE FAST IN من CHICCO، أدخل الوصلات الجانبية لمقعد السيارة في الهواتف سابقة التركيب (الشكل 6A-6).

تحذير: يجب الاقتصاد على تثبيت مقعد السيارة فقط وحصرياً في النمط المواجه للوالدين.

7. لإزالة مقعد السيارة KORY I-SIZE FAST IN من CHICCO، اضغط على الأزرار أسفل الذراع على كلا الجانبين واسحب الذراع للأعلى (الشكل 7).

تفكيك الهواتف

يمكن غلق عربة الأطفال باستخدام الهواتف المركبة على الإطار.

8. لإزالة الهواتف، اسحب الذراع الداخلي وارفه للأعلى (الشكل 8).

الضمان

هذا المنتج يتمتع بضمان جودة عند الاستخدام في الظروف الاعتيادية كما هو موضح في التعليمات. لا يسري الضمان في حالة الأضرار الناتجة عن الاستخدام غير السليم أو التآكل أو الحوادث، وبالنسبة لمدة ضمان الجودة، فيرجى الرجوع إلى الأحكام الخاصة للقوانين الوطنية السارية في بلد البيع. حينما وجدت.



- I** ARTSANA S. P. A.
Via Saldarini Catelli, 1
22070 Grandate – Como – Italia
800-188 898
www.CHICCO.com
- F** ARTSANA FRANCE S.A.S.
17/19 Avenue De La Metallurgie
93210 Saint Denis La Plaine - France
0820 87 00 41 (0.12€Tc/Mn)
www.CHICCO.fr
- D** ARTSANA GERMANY GMBH
Borsigstrasse 1-3
D-63128 Dietzenbach-Deutschland
+49 6074 4950
www.CHICCO.de
- GB** ARTSANA UK Ltd.
2nd Floor
1 Imperial Place
Maxwell Road
Borehamwood
Hertfordshire – WD6 1JN
01623 750870 (office hours)
www.CHICCO.uk.com
- E** ARTSANA SPAIN S.A.U.
C/Industria 10
Pol. Industrial Urtinsa
Apartado De Correos 212 - E
28923 Alcorcon (Madrid)-Spain
902 117 093
www.CHICCO.es
- P** ARTSANA PORTUGAL S.A.
Rua Humberto Madeira, 9
2730-097 Queluz De Baixo Barcarena Portugal
21 434 78 00
800 20 19 77
www.CHICCO.pt
- NL** ARTSANA BELGIUM N.V.
Temselaan 5 B-1853 Strombeek - Bever
Belgium
+32 23008240
www.CHICCO.be
- TR** İthalatçı firma:
Artsana Turkey Bebek ve Sağlık Ürünleri A.Ş.
İçerenköy Mh. Erkut Sk. No:12 Üner Plaza K:12
Ataşehir İSTANBUL
Tel: 0 216 570 30 30
Üretici Firma: Artsana S.p.A.
Via Saldarini Catelli, 1 - 22070 Grandate (CO)-Italy
Tel: (+39) 031 382 111
Yetkili Servis:
Eser Puset Tamir ve Bakım Servisi Tic. Ltd. Şti.
Seyrantepe Mh. İspar İş Merkezi No:107 Kağıthane
İSTANBUL
Tel: 0 212 570 30 78
- PL** ARTSANA POLAND Sp.zo.o.
Aquarius, Ul. Polczyńska 31 A
01-377 Warszawa
+48 22 290 59 90
www.CHICCO.com

RUS ООО "Артсана Рус"
125375 Россия, г. Москва,
Десятинный переулок, д. 4, стр. 1, эт. 5, пом. 1,
ком. 1 тел/факс (+7 495) 662 30 27
www.CHICCO.ru
часы работы: 9:30-18:00
(время московское)

CH ARTSANA SUISSE S.A
Stabile la Punta Via Cantonale 2/b
6928 Manno (TI)-Svizzera
+41 (0)91 935 50 80
www.CHICCO.ch

BR ARTSANA BRASIL LTDA.
Av. Comendador Aladino Selmi
4630 – Galpões 06 e 07 – Vila San Martin
Campinas – SP
CEP: 13069-096
+55 11 2246-2100
www.CHICCO.com.br

MX ARTSANA MEXICO S.A
Dec V. Ruben Dario 1015
Colonia Lomas De Providencia 44647
Guadalajara, Jalisco-Mexico
01800 702 8983
www.CHICCO.com.mx

AR ARTSANA ARGENTINA S.A.
Santa Rita 2731 Piso 1 Of. 5
San Isidro (1609)
Buenos Aires-Argentina
+54911 2794-4633
www.CHICCO.com.ar

IN ARTSANA INDIA PRIVATE LIMITED,
7Th Floor, Tower B, Paras Twin Towers,
Golf Course Road, Sector 54
Gurgaon – 122002 - Haryana, India
(+91)(124)(4964500)
www.CHICCO.in



ARTSANA S.p.A.
Via Saldarini Catelli, 1
22070 Grandate (CO) - Italy
Tel. (+39) 031 382 111
Fax (+39) 031 382 400
www.CHICCO.com



46 087064 000 000_2218

ARTSANA S.p.A. - Via Saldarini Catelli, 1 - 22070 Grandate (CO) - Italy
Tel. (+39) 031 382 111 - Fax (+39) 031 382 400 - www.chicco.com

