

GOODY XPLUS GOODY PRIMO

CAR SEAT ADAPTORS

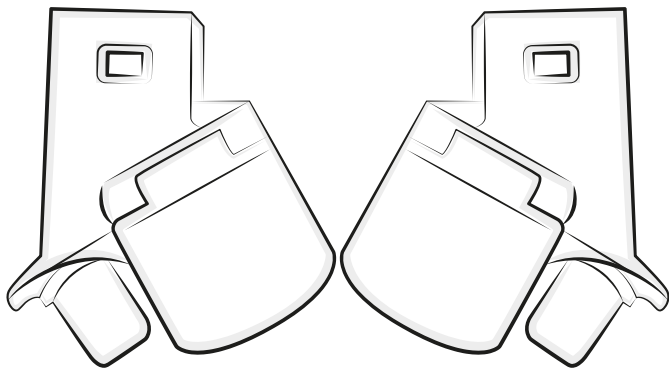

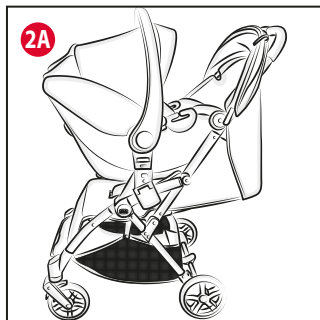

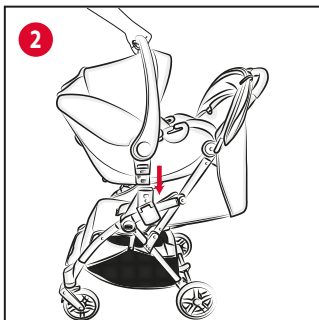
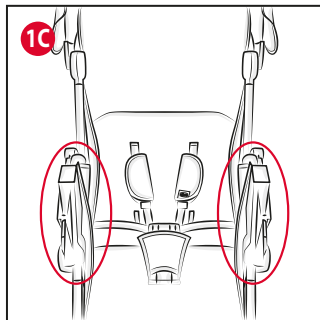
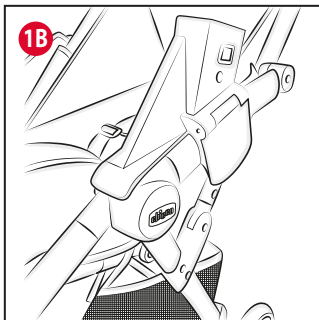
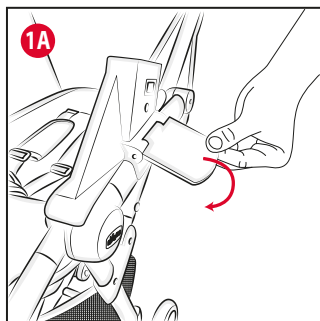
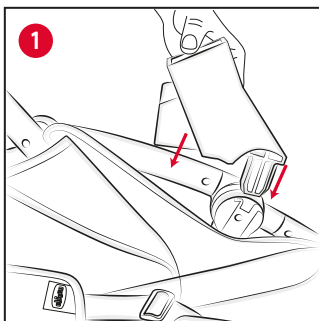

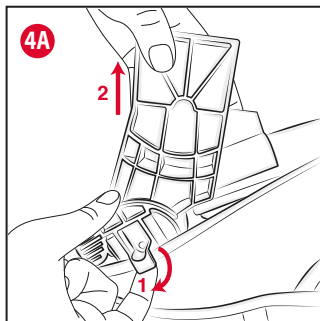
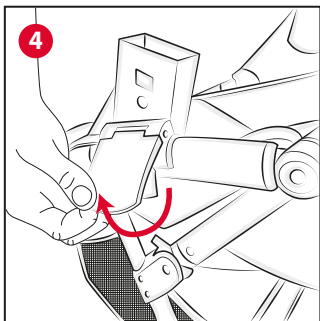
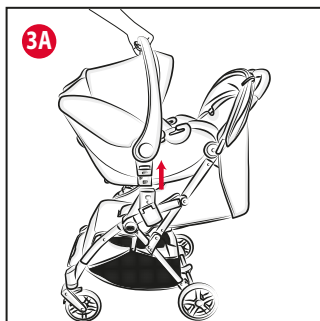
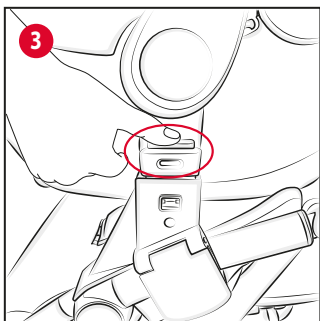

IT ISTRUZIONI D'USO

ADATTATORI FAST-IN PASSEGGINO
GOODY XPLUS / GOODY PRIMO

IMPORTANTE - LEGGERE ATTENTAMENTE E CONSERVARE PER FUTURO RIFERIMENTO.

ATTENZIONE: PRIMA DELL'USO RIMUOVERE ED ELIMINARE EVENTUALI SACCHETTI DI PLASTICA E TUTTI GLI ELEMENTI FACENTI PARTE DELLA CONFEZIONE DEL PRODOTTO O COMUNQUE TENERLI LONTANI DALLA PORTATA DEI BAMBINI.

AVVERTENZE

• **ATTENZIONE:** Gli adattatori possono essere utilizzati solo con i pas-

seggini Goody XPlus, Goody Primo.

- **ATTENZIONE:** Solo il Seggiolino Auto CHICCO KORY I-SIZE FAST IN può essere installato su questi adattatori.
- **ATTENZIONE:** Prima dell'uso, verificare il corretto aggancio degli adattatori al telaio del passeggino.
- **ATTENZIONE:** Prima dell'uso, assicurarsi del corretto aggancio del seggiolino auto agli adattatori, tirandolo verso l'alto.
- Quando non in uso, tenere gli adattatori lontano dalla portata dei bambini.

INSTALLAZIONE E UTILIZZO ADATTATORI CON SEGGIOLINO AUTO CHICCO KORY I-SIZE FAST IN

Prima di installare gli adattatori sul passeggino è necessario rimuovere il manicotto paracolpi.

1. Posizionare gli adattatori sul telaio del passeggino infilando il componente plastico posto sull'estremità dell'adattatore nella sede del manicotto paracolpi (Fig. 1-1A),



ed agganciarli chiudendo le leve plastiche poste su ciascun lato (Fig. 1B). Dopo aver montato correttamente i due adattatori su ciascun lato il passeggero è pronto per l'aggancio del seggiolino auto (Fig. 1C).

ATTENZIONE: Prima dell'installazione del Seggiolino Auto, controllare che gli adattatori siano montati correttamente.

2. Per installare il Seggiolino Auto CHICCO KORY I-SIZE FAST IN reclinare lo schienale del passeggero e, successivamente, inserire gli innesti laterali del Seggiolino Auto negli adattatori precedentemente montati (Fig. 2-2A). Il Seggiolino Auto deve essere montato solo ed esclusivamente fronte genitore.
3. Per rimuovere il Seggiolino Auto CHICCO KORY I-SIZE FAST IN premere i tasti sotto il maniglione su entrambe i lati e tirare verso l'alto (Fig. 3-3A).

SMONTAGGIO ADATTATORI

ATTENZIONE: Non è possibile chiudere il passeggero con gli adattatori installati sul telaio.

4. Per sganciare gli adattatori ruotare verso l'esterno le leve plastiche (Fig. 4) tirare la levetta interna e sollevare verso l'alto (Fig. 4A). Una volta sganciati gli adattatori deve essere montato il manicotto paracolpi rimosso in precedenza.

CONSIGLI PER LA PULIZIA E MANUTENZIONE

Le operazioni di pulizia e manutenzione devono essere effettuate solo da un adulto.

PULIZIA

Asciugare la parti in metallo, dopo eventuale contatto con acqua, al fine di evitare il formarsi di ruggine. Per la pulizia delle parti plastiche non utilizzare solventi o prodotti abrasivi. Dopo l'uso tenere l'adattatore in un posto asciutto.

GARANZIA

Il prodotto è garantito contro ogni difetto di conformità in normali condizioni di utilizzo secondo quanto previsto dalle istruzioni d'uso. La garanzia non sarà applicata, dunque, in caso di danni derivanti da un uso improprio,

usura o eventi accidentali. Per la durata della garanzia sui difetti di conformità si rinvia alle specifiche previsioni delle normative nazionali applicabili nel paese d'acquisto, dove previste.

EN INSTRUCTIONS FOR USE

FAST-IN ADAPTORS GOODY XPLUS /
GOODY PRIMO STROLLER

IMPORTANT – READ CAREFULLY AND KEEP FOR FUTURE REFERENCE.

WARNING: BEFORE USE, REMOVE AND DISPOSE OF ALL PLASTIC BAGS AND PACKAGING MATERIALS AND KEEP THEM OUT OF REACH OF CHILDREN.

WARNINGS

- **WARNING:** The adaptors can only be used with Goody XPlus, Goody Primo.
- **WARNING:** Only the CHICCO KORY I-SIZE FAST IN car seat can be installed on these

adaptors.

- **WARNING:** Before use, check correct fixing of the adaptors to the frame of the stroller.
- **WARNING:** Before use, make sure that the child car seat is correctly fitted on the adaptors by pulling up on the car seat.
- Keep adaptors out of reach of children when they are not in use.

INSTALLATION AND USE OF ADAPTORS WITH THE CHICCO KORY I-SIZE FAST IN CAR SEAT

Before installing the adaptors on the stroller, remove the bumper bar.

1. Place the adaptors on the frame of the stroller and run the plastic component, found on the edge of the adaptor, over the bumper bar area (Fig. 1-1A). Fasten the adaptors by closing the plastic levers on each side (Fig. 1B). Once the two adaptors have been properly mounted on either side, the stroller is ready to be attached to the child car seat (Fig. 1C).

WARNING: Before installing the Child Car Seat, check that the adaptors are mounted correctly.

2. To install the CHICCO KORY I-SIZE FAST IN Car Seat, recline the backrest of the stroller and then insert the lateral hooks of the car seat into the adaptors that were installed previously (Fig. 2-2A). The car seat should be fixed only and exclusively facing parent.
3. To remove the CHICCO KORY I-SIZE FAST IN



Car Seat, press the buttons under the handle on both sides and pull upwards (Fig. 3-3A).

DISASSEMBLING THE ADAPTORS

WARNING: It is not possible to close the stroller when the adaptors are mounted on the frame.

4. To release the adaptors turn the plastic levers outwards (Fig. 4) pull on the internal lever and pull up (Fig. 4A). Once the adaptors have been unhooked, the bumper bar previously removed must be fixed back on again.

ADVICE FOR CLEANING AND MAINTENANCE



Cleaning and maintenance operations must only be carried out by an adult.

CLEANING

After possible contact with water, dry the metal parts in order to avoid the formation of rust. Do not use solvents or abrasive products to clean the plastic components. After use, keep the adaptor in a dry place.

WARRANTY

The product is guaranteed against any lack of conformity under normal use as specified in the instructions. The warranty shall not therefore apply in the case of damage caused by improper use, wear or accidental events. For the duration of the warranty on conformity defects please refer to the specific provisions of applicable national laws in the country of purchase, where appropriate.



FR NOTICE D'UTILISATION

ADAPTATEURS FAST-IN POUSSETTE
GOODY XPLUS / GOODY PRIMO

IMPORTANT - À LIRE ATTENTIVEMENT ET À CONSERVER POUR RÉFÉRENCE ULTÉRIEURE.

AVERTISSEMENT :
AVANT L'EMPLOI, ENLEVER
ET ÉLIMINER TOUS LES
SACS EN PLASTIQUE ET
ÉLÉMENTS QUI FONT
PARTIE DE L'EMBALLAGE
DU PRODUIT ET LES
TENIR HORS DE PORTÉE
DES ENFANTS.

AVERTISSEMENTS

• **AVERTISSEMENT** :
Les adaptateurs ne
peuvent être utilisés
qu'avec les poussettes

Goody XPlus, Goody
Primo.

- **AVERTISSEMENT** : Seul le siège auto CHICCO KORY I-SIZE FAST IN peut être installé sur ces adaptateurs.
- **AVERTISSEMENT** : Avant l'utilisation, contrôler que les adaptateurs sont correctement fixés au châssis de la poussette.
- **AVERTISSEMENT** : Avant l'utilisation, vérifier que le siège-auto est correctement fixé aux adaptateurs, en le tirant vers le haut.
- Quand ils ne sont pas utilisés, tenir les adaptateurs hors de la portée des enfants.

INSTALLATION ET UTILISATION DES ADAPTATEURS AVEC SIÈGE-AUTO CHICCO KORY I-SIZE FAST IN

Avant d'installer les adaptateurs sur la poussette, retirer l'arceau de sécurité.

1. Placer les adaptateurs sur le châssis de la poussette en enfilant le composant en plastique sur l'extrémité de l'adaptateur dans le siège de l'arceau de sécurité (Fig. 1-1A) et les fixer en fermant les leviers en plastique



situés de chaque côté (Fig. 1B). Une fois que les deux adaptateurs ont été correctement installés de chaque côté, la poussette est prête à l'accrochage du siège-auto (Fig. 1C).

AVERTISSEMENT : Avant d'installer le siège-auto, vérifier que les adaptateurs sont correctement montés.

2. Pour installer le siège-auto CHICCO KORY I-SIZE FAST IN, incliner le dossier de la poussette puis insérer les extrémités latérales du siège-auto dans les adaptateurs précédemment montés (Fig. 2-2A). Le siège-auto doit être monté uniquement et exclusivement face parent.
3. Pour retirer le siège-auto CHICCO KORY I-SIZE FAST IN, appuyer sur les boutons situés sous la poignée des deux côtés et tirer vers le haut (Fig. 3-3A).

DÉMONTAGE DES ADAPTATEURS

AVERTISSEMENT : Il n'est pas possible de plier la poussette avec les adaptateurs installés sur le châssis.

4. Pour décrocher les adaptateurs, tourner les leviers en plastique (Fig. 4) vers l'extérieur, tirer le levier interne et tirer vers le haut (Fig. 4A). Après avoir décroché les adaptateurs, monter l'arceau de sécurité retiré précédemment.
- 

CONSEILS DE NETTOYAGE ET D'ENTRETIEN

Les opérations de nettoyage et d'entretien doivent être effectuées par un adulte.

NETTOYAGE

Sécher les parties en métal après tout contact avec l'eau, afin d'éviter la formation de rouille. Pour le nettoyage des parties en plastique, ne pas utiliser de solvants ou de produits abrasifs. Stocker l'adaptateur à l'abri de l'humidité.

GARANTIE

Le produit est garanti contre tout défaut de conformité dans des conditions normales d'utilisation selon les indications figurant sur la notice d'utilisation. La garantie ne sera donc pas appliquée en cas de dommages dérivant d'un usage inapproprié, de l'usure ou d'événements

accidentels. En ce qui concerne la durée de la garantie contre les défauts de conformité, consulter les conditions prévues par les normes nationales applicables, le cas échéant, dans le pays d'achat.

DE GEBRAUCHSANLEITUNG

FAST-IN-ADAPTER GOODY XPLUS /
GOODY PRIMO SPORTWAGEN

WICHTIG – BITTE SORGFÄLTIG LESEN UND FÜR SPÄTERES NACHLESEN UNBEDINGT AUFBEWAHREN.

WARNUNG: VOR DER VERWENDUNG ENTFERNEN UND ENTSORGEN SIE ALLE KUNSTSTOFFTASCHEN UND ALLE GEGENSTÄNDE, DIE TEIL DER PRODUKTVERPACKUNG SIND, ODER BEWAHREN SIE SIE FERN VOR DEM ZUGRIFF VON KINDERN AUF.

WARNUNG

• **WARNUNG:** Adapter

Die dür-

fen nur mit den Goody XPlus, Goody Primo, Sportwagen verwendet werden.

- **WARNUNG:** Nur der Autokindersitz CHICCO KORY I-SIZE FAST IN darf auf diesen Adaptern montiert werden.
- **WARNUNG:** Vor dem Gebrauch die korrekte Befestigung der Adapter am Gestell des Sportwagens überprüfen.
- **WARNUNG:** Vergewissern Sie sich vor dem Gebrauch, dass der Autokindersitz korrekt an den Adaptern befestigt ist, indem Sie ihn nach oben ziehen.
- Wenn die Adapter nicht verwendet werden, bewahren Sie diese außerhalb der Reichweite von Kindern auf.

INSTALLATION UND GEBRAUCH DER ADAPTER MIT DEM AUTOKINDERSITZ CHICCO KORY I-SIZE FAST IN



Bevor die Adapter am Sportwagen installiert werden, ist der Frontbügel zu entfernen.

1. Die Adapter am Gestell des Sportwagens positionieren. Dazu den Kunststoffteil am Ende des Adapters in den Sitz des Frontbügels (Abb. 1-1A) einfädeln und durch Schließen der an jeder Seite angebrachten Kunststoffhebel befestigen (Abb. 1B). Nachdem die beiden Adapter auf jeder Seite richtig montiert wurden, ist der Sportwagen für die Befestigung des Autokindersitzes bereit (Abb. 1C).

WARNUNG: Vor der Installation des Autokindersitzes kontrollieren, ob die Adapter richtig montiert sind.

2. Zum Installieren des Autokindersitzes Chicco KORY I-SIZE FAST IN die Rückenlehne des Sportwagens nach hinten klappen und anschließend die seitlichen Verbindungsstücke des Autokindersitzes in die zuvor montierten Adapter einsetzen (Abb. 2-2A). Der Autokindersitz darf ausschließlich mit Blickrichtung zum Elternteil montiert werden.

3. Zum Abnehmen des CHICCO KORY I-SIZE FAST IN Autokindersitzes auf beiden Seiten die Tasten unter dem Tragebügel drücken und nach oben ziehen (Abb. 3-3A).

DEMONTAGE DER ADAPTER

WARNUNG: Der Sportwagen kann nicht geschlossen werden, wenn die Adapter am Gestell installiert sind.

4. Zum Lösen der Adapter, die Kunststoffhebel nach außen drehen (Abb. 4). Den inneren Hebel ziehen und nach oben anheben (Abb. 4A). Nachdem die Adapter ausgehakt wurden, muss der zuvor abgenommene Frontbügel wieder montiert werden.

TIPPS FÜR PFLEGE UND WARTUNG

Die Reinigungs- und Wartungsarbeiten dürfen nur von einem Erwachsenen durchgeführt werden.

PFLEGE

Die Metallteile nach einem eventuellen Kontakt mit Wasser abtrocknen, um Rostbildung zu vermeiden. Verwenden Sie zur Reinigung der Kunststoffteile keine Scheuer-

oder Lösungsmittel. Nach dem Gebrauch den Adapter an einem trockenen Ort aufbewahren.

GARANTIE

Die Garantie gilt bei allen Konformitätsfehlern, die trotz normaler Gebrauchsbedingungen, gemäß den Vorgaben der Gebrauchsanleitung, auftreten. Die Garantie verfällt bei unsachgemäßem Gebrauch, Abnutzung oder bei persönlichen Unglücksfällen. Für die Dauer der Gewährleistung auf Konformitätsmängel beachten Sie bitte die spezifischen Bestimmungen der im Kaufland geltenden nationalen Vorschriften, sofern vorgesehen.



ES INSTRUCCIONES DE USO

ADAPTADORES FAST-IN SILLA DE PASEO
GOODY XPLUS / GOODY PRIMO

IMPORTANTE – LEER DETENIDAMENTE Y MANTENERLAS PARA FUTURAS CONSULTAS.

ADVERTENCIA: ANTES DEL USO, quite y elimine las bolsas de plástico y los demás componentes que formen parte del embalaje del producto o, en cualquier caso, manténgalos fuera del alcance de los niños.

ADVERTENCIAS

• **ADVERTENCIA:** Los adaptadores solo se

pueden utilizar con las sillas de paseo Goody XPlus, Goody Primo.

- **ADVERTENCIA:** En estos adaptadores, solamente se puede instalar la silla de auto CHICCO KORY I-SIZE FAST IN.
- **ADVERTENCIA:** Antes del uso, compruebe que los adaptadores estén correctamente enganchados en el bastidor de la silla de paseo.
- **ADVERTENCIA:** Antes del uso, asegúrese de que la silla de auto haya quedado correctamente enganchada a los adaptadores, tirando de ella hacia arriba.
- Cuando no se utilicen, mantenga los adaptadores fuera del alcance de los niños.

MONTAJE Y USO DE LOS ADAPTADORES CON LA SILLA DE AUTO CHICCO KORY I-SIZE FAST IN

Antes de montar los adaptadores en la silla de



paseo es necesario quitar el protector delantero.

1. Coloque los adaptadores en el bastidor de la silla de paseo introduciendo el componente de plástico situado en el extremo del adaptador en la sede del protector delantero (Fig. 1-1A), y engánchelos cerrando las palancas de plástico situadas a cada lado (Fig. 1B). Después de haber montado correctamente los dos adaptadores en cada lado, la silla de paseo está lista para que se instale la silla de auto (Fig. 1C).

ADVERTENCIA: Antes de instalar la silla de auto, compruebe que los adaptadores estén montados correctamente.

2. Para instalar la silla de auto CHICCO KORY I-SIZE FAST IN recline el respaldo de la silla de paseo y, seguidamente, introduzca los acoplamientos laterales de la silla de auto en los adaptadores previamente montados (Fig. 2-2A). La silla de auto debe montarse únicamente en la posición de cara a los padres.
3. Para desmontar la silla de auto CHICCO KORY I-SIZE FAST IN pulse los botones situados debajo del asa, por ambos lados, y tire hacia arriba (Fig. 3-3A).

DESMONTAJE DE LOS ADAPTADORES

ADVERTENCIA: La silla de paseo no puede cerrarse si los adaptadores están montados en el bastidor.

4. Para desenganchar los adaptadores, gire las palancas de plástico hacia fuera (Fig. 4), tire de la palanca interna y levante (Fig. 4A). Después de desenganchar los adaptadores debe montarse el protector delantero que se desmontó previamente.

RECOMENDACIONES PARA LA LIMPIEZA Y EL MANTENIMIENTO

Las operaciones de limpieza y mantenimiento solo deben ser realizadas por un adulto.

LIMPIEZA

Seque las partes de metal tras un posible contacto con agua, para evitar que se oxiden. No utilice disolventes ni productos abrasivos para la limpieza. Después del uso, guarde el adaptador en un lugar seco.

GARANTÍA

La garantía del producto cubre cualquier defecto en condiciones normales de uso, conforme a las instrucciones de uso. Por lo tanto, la garantía no se aplicará en caso de daños derivados del mal uso, desgaste o accidentes. Para la duración de la garantía por defectos de conformidad, se remite a las disposiciones específicas de la normativa nacional aplicable en el país de compra, si procede.



PT INSTRUÇÕES DE UTILIZAÇÃO

ADAPTADORES FAST-IN CARRINHO DE PASSEIO GOODY XPLUS / GOODY PRIMO

IMPORTANTE – LEIA ATENTAMENTE E GUARDE PARA REFERÊNCIA FUTURA.

AVISO: ANTES DE UTILIZAR, REMOVA E ELIMINE EVENTUAIS SACOS DE PLÁSTICO E TODOS OS ELEMENTOS QUE FAÇAM PARTE DA EMBALAGEM DO PRODUTO OU MANTENHA-OS FORA DO ALCANCE DAS CRIANÇAS.

ADVERTÊNCIAS

• **AVISO:** Os adaptadores podem ser utilizados somente com os carri-

nho de passeio Goody XPlus, Goody Primo.

- **AVISO:** Somente a cadeira auto CHICCO KORY I-SIZE FAST IN pode ser instalada nestes adaptadores.
- **AVISO:** Antes de utilizar, verifique se os adaptadores estão bem fixos na estrutura do carrinho de passeio.
- **AVISO:** Antes de utilizar, assegure-se de que a cadeira auto está fixada corretamente nos adaptadores, puxando-a para cima.
- Quando não estiver a utilizar, mantenha os adaptadores fora do alcance das crianças.

INSTALAÇÃO E UTILIZAÇÃO DOS ADAPTADORES COM A CADEIRA AUTO CHICCO KORY I-SIZE FAST IN

Antes de instalar os adaptadores no carrinho de passeio, é necessário remover a barra de proteção frontal.

1. Coloque os adaptadores na estrutura do carrinho de passeio inserindo o componente de plástico situado na extremidade do adaptador no alojamento da barra de proteção frontal (Fig. 1-1A) e fixe-os fechando as abas de plástico de cada lado (Fig. 1B).



Depois de montar corretamente os dois adaptadores de cada lado, o carrinho de passeio está pronto para a fixação da cadeira auto (Fig. 1C).

AVISO: Antes de instalar a Cadeira Auto, verifique se os adaptadores estão instalados corretamente.

2. Para instalar a Cadeira Auto CHICCO KORY I-SIZE FAST IN recline o encosto do carrinho de passeio e, em seguida, insira os encaixes laterais da Cadeira Auto nos adaptadores montados anteriormente (Fig. 2-2A). A cadeira auto deve ser montada apenas virada para a mãe (virada para trás).
3. Para remover a Cadeira Auto CHICCO KORY I-SIZE FAST IN, carregue nos botões situados sob a alça em ambos os lados, e puxe-a para cima (Fig. 3-3A).

DESMONTAGEM DOS ADAPTADORES

AVISO: Não é possível fechar o carrinho de passeio com os adaptadores instalados na estrutura.

4. Para soltar os adaptadores, rode para o externo as abas de plástico (Fig. 4) e puxe a patilha interna para cima (Fig. 4A). Após soltar os adaptadores, deverá montar a barra de proteção frontal removida anteriormente.

CONSELHOS DE LIMPEZA E MANUTENÇÃO

As operações de limpeza e manutenção devem ser efetuadas apenas por um adulto.

LIMPEZA

Após um eventual contacto com água, seque as partes em metal para evitar a formação de ferrugem. Para limpar as partes de plástico, não utilize produtos solventes ou abrasivos. Para limpar as partes de plástico, não utilize produtos solventes ou abrasivos. Após a utilização, guarde os adaptadores num local seco.

GARANTIA

O produto dispõe de garantia contra qualquer defeito de conformidade, verificado em condições normais de utilização, de acordo com o disposto nas instruções de uso. A garantia não poderá, portanto, aplicar-se em caso de danos no produto provocados por utilização imprópria, desgaste ou acidente. Para o prazo de validade da garantia sobre defeitos de con-

formidade, consulte as disposições específicas das normas nacionais, aplicáveis no país de aquisição, se as houver.

CZ NÁVOD K POUŽITÍ

ADAPTÉRY FAST-IN PRO KE KOČÁRKU
GOODY XPLUS / GOODY PRIMO

DŮLEŽITÉ: POKYNY SI POZORNĚ PŘEČTĚTE A USCHOVEJTE PRO POZDĚJŠÍ POUŽITÍ.

UPOZORNĚNÍ: PŘED POUŽITÍM ODSTRANĚTE A ZLIKVIDUJTE PŘÍPADNÉ PLASTOVÉ SÁČKY A VŠECHNY ČÁSTI OBALU TOHOTO VÝROBKU NEBO JE ALESPŇ UCHOVEJTE MIMO DOSAH DĚTÍ.

VAROVÁNÍ

- **UPOZORNĚNÍ:** Adaptéry je možné používat pouze u kočárků Goody XPlus, Goody Primo.
- **UPOZORNĚNÍ:** Na tyto adaptéry lze nainstalovat pouze autosedač-

ku CHICCO KORY I-SIZE FAST IN.

- **UPOZORNĚNÍ:** Před použitím zkontrolujte, zda jsou adaptéry správně uchyceny k rámu kočárku.
- **UPOZORNĚNÍ:** Před použitím se ujistěte, že je autosedačka správně upevněná na adaptérech, a to tak, že za ni zatáhnete směrem nahoru.
- Pokud výrobek nepoužíváte, odstraňte adaptéry z dosahu dětí.

INSTALACE A POUŽITÍ ADAPTÉRŮ U AUTOSEDAČKY CHICCO KORY I-SIZE FAST IN

Před instalací adaptérů na kočárek je třeba odebrat ochranné madlo.

1. Umístěte adaptéry na rám kočárku a zastrčte plastový prvek nacházející se na kraji adaptéru do usazení na ochranném madle (obr. 1-1A) a upněte je uzavřením plastových páček umístěných na každé straně (obr. 1B). Po správně provedené instalaci obou adaptérů na každou stranu je kočárek připraven k upevnění autosedačky (obr. 1C).

UPOZORNĚNÍ: Před instalací autosedačky zkontrolujte, zda jsou adaptéry správně nasaženy.

2. Za účelem instalace autosedačky CHICCO KORY I-SIZE FAST IN sklopte opěradlo kočárku a následně zasuňte boční spojky autose-



dačky do adaptérů, které jste nainstalovali předtím (obr. 2–2A). Autosedačka musí být namontována výhradně čelem k rodiči.

3. Pro uvolnění autosedačky CHICCO KORY I-SIZE FAST IN stiskněte tlačítka pod rukojetí na obou stranách a zatáhněte za ni směrem nahoru (obr. 3–3A).

DEMONTÁŽ ADAPTÉRŮ

UPOZORNĚNÍ: Kočárek nelze složit, pokud jsou adaptéry nainstalovány na rámu.

4. Za účelem uvolnění adaptérů otočte plastové páčky směrem ven (obr. 4), zatáhněte za vnitřní páčku a nazdvihněte směrem nahoru (obr. 4A). Po uvolnění adaptérů je třeba nejprve nainstalovat zpět demontované ochranné madlo.

DOPORUČENÉ ČIŠTĚNÍ A ÚDRŽBA

Čištění a údržbu může provádět pouze dospělá osoba.

ČIŠTĚNÍ

Pokud se kovové části dostanou do styku s vodou, osušte je, abyste zabránili jejich rezivění. K čištění plastových součástí nepoužívejte rozpouštědla ani abrazivní prostředky. Po použití uchovávejte adaptér na suchém místě.

ZÁRUKA

Výrobek má záruku na jakýkoli nedostatek v souladu běžných podmínek použití a v souladu s Návodem k použití. Záruka se nevztahuje na škody vzniklé v důsledku nesprávného použití, opotřebení nebo nahodilých událostí. Po dobu trvání záruky na vady se řiďte zvláštními ustanoveními národních předpisů platných v zemi nákupu, pokud jsou poskytována.



PL INSTRUKCJA UŻYTKOWANIA

ADAPTERY FAST-IN DO WÓZKA GOODY
XPLUS / GOODY PRIMO

**WAŻNE! PRZECZYTAJ
UWAŻNIE I ZACHOWAJ
NA PRZYSZŁOŚĆ JAKO
ODNIESIENIE.**

OSTRZEŻENIE: PRZED
UŻYCIEM PRODUKTU
NALEŻY USUNĄĆ I
WYELIMINOWAĆ
EWENTUALNE
PLASTIKOWE TOREBKI
ORAZ WSZYSTKIE
ELEMENTY WCHODZĄCE
W SKŁAD OPAKOWANIA
I PRZECHOWYWAĆ JE W
MIEJSCU NIEDOSTĘPNYM
DLA DZIECI.

OSTRZEŻENIA

• OSTRZEŻENIE:
Adaptory mogą być
używane wyłącznie do

wózków Goody XPlus,
Goody Primo.

- OSTRZEŻENIE:** Na tych adapterach można zamontować wyłącznie fotelik samochodowy CHICCO KORY I-SIZE FAST IN.
- OSTRZEŻENIE:** Przed użyciem sprawdzić prawidłowe zaczeplenie adapterów na ramie wózka.
- OSTRZEŻENIE:** Przed użyciem pociągnąć fotelik samochodowy do góry i sprawdzić, czy jest dobrze zamocowany.
- Gdy nie są używane, adaptory powinny być przechowywane w miejscu niedostępnym dla dzieci.

INSTALACJA I KORZYSTANIE Z ADAPTERÓW Z FOTELIKIEM SAMOCHODOWYM CHICCO KORY I-SIZE FAST IN

Przed zainstalowaniem adapterów na wózku spacerowym należy zdjąć barierkę zabezpieczającą.

1. Założyć adaptory na ramę wózka; w tym celu wsunąć plastikowy element na końcu adaptera w odpowiednie miejsce na barierce



zabezpieczającej (Rys. 1-1A). Następnie zamocować je zamykając plastikowe dźwignie umieszczone po każdej stronie (Rys. 1B). Po prawidłowym zamontowaniu obu adapterów po każdej stronie, wózek jest gotowy do założenia fotelika samochodowego (Rys. 1C).

OSTRZEŻENIE: Przed zainstalowaniem fotelika samochodowego sprawdzić, czy adaptery są prawidłowo zamontowane.

2. Aby zainstalować fotelik samochodowy CHICCO KORY I-SIZE FAST IN, pochylić oparcie wózka, a następnie włożyć boczne zaczepy fotelika do wcześniej zamontowanych adapterów (Rys. 2-2A). Fotelik samochodowy należy montować wyłącznie w pozycji przodem do rodzica.
3. Aby zdjąć fotelik samochodowy CHICCO KORY I-SIZE FAST IN, nacisnąć przyciski pod uchwytem po obu stronach i pociągnąć do góry (Rys. 3-3A).

DEMONTAŻ ADAPTERÓW

OSTRZEŻENIE: Nie ma możliwości złożenia wózka spacerowego przy adapterach zamontowanych na ramie.

4. Aby odpiąć adaptery, obrócić na zewnątrz plastikowe dźwignie (Rys. 4), pociągnąć wewnętrzną dźwignię i podnieść ku górze (Rys. 4A). Po odcięciu adapterów należy zamontować barierkę zabezpieczającą, która została poprzednio zdjęta.

ZALECENIA DOTYCZĄCE CZYSZCZENIA I KONSERWACJI

Czyszczenie i konserwację mogą wykonywać wyłącznie osoby dorosłe.

CZYSZCZENIE

Po ewentualnym zetknięciu z wodą, wysuszyć metalowe części, aby zapobiec powstawaniu rdzy. Nie czyścić części plastikowych żrącymi preparatami ani rozpuszczalnikami. Po użyciu, przechowywać adapter w suchym miejscu.

GWARANCJA

Produkt ma gwarancję na wszystkie wady zgodności w normalnych warunkach użytkowania, zgodnych z podanymi w instrukcji. Gwarancja nie będzie miała natomiast zasto-

sowania w przypadku uszkodzeń powstałych w wyniku niewłaściwego użytkowania, zużycia lub przypadkowych zdarzeń. Informacje na temat okresu gwarancyjnego na wady zgodności można znaleźć we właściwych przepisach krajowych, obowiązujących w kraju zakupu (tam, gdzie dotyczy).

NL GEBRUIKSAAN- WIJZING

ADAPTERS FAST-IN WANDELWAGEN
GOODY XPLUS / GOODY PRIMO

BELANGRIJK - LEES ZORGVULDIG EN BEWAAR VOOR LATERE RAADPLEGING.

WAARSCHUWING:
VERWIJDER VOOR HET
GEBRUIK EVENTUELE PLASTIC
ZAKKEN EN ALLE ANDERE
VERPAKKINGSONDERDELEN
EN GOOI ZE WEG OF HOUD
ZE IN IEDER GEVAL BUITEN
HET BEREIK VAN KINDEREN.

WAARSCHUWINGEN

- **WAARSCHUWING:** De adapters kunnen alleen worden gebruikt met de wandelwagens Goody XPlus, Goody Primo.
- **WAARSCHUWING:** Alleen het autostoeltje

CHICCO KORY I-SIZE
FAST IN kan op deze
adapters geïnstalleerd
worden.

- **WAARSCHUWING:** Controleer voor gebruik of de adapters op de juiste manier aan het wandelwagenframe zijn bevestigd.
- **WAARSCHUWING:** Controleer voor gebruik of het autostoeltje correct is bevestigd aan de adapters door het autostoeltje naar boven te trekken.
- Houd adapters uit de buurt van kinderen wanneer ze niet worden gebruikt.

INSTALLATIE EN GEBRUIK VAN ADAPTERS MET AUTOSTOELTJE CHICCO KORY I-SIZE FAST IN

Voordat u de adapters op de wandelwagen installeert, moet u de bumper bar verwijderen.

1. Plaats de adapters op het frame van de wandelwagen, plaats het plastic deel aan het uiteinde van de adapter in de zitting van de bumper bar (Afb. 1-1A), en haak ze vast door de plastic hendels aan elke zijde te sluiten (Afb. 1B). Nadat de twee adapters aan elke kant correct zijn gemonteerd, is de wandelwagen klaar om het autostoeltje te



bevestigen (Afb. 1C).

WAARSCHUWING: Controleer voordat u het autostoeltje installeert of de adapters correct zijn aangebracht.

2. Om het autostoeltje CHICCO KORY I-SIZE FAST IN te installeren, kantelt u de rugleuning van de wandelwagen naar achteren en steekt u de zijkoppelingen van het autostoeltje in de eerder gemonteerde adapters (Afb. 2-2A). Het autostoeltje dient enkel en alleen naar de ouder gericht te worden gemonteerd.
3. Om het autostoeltje CHICCO KORY I-SIZE FAST IN te verwijderen, drukt u aan beide kanten op de knoppen onder de hendel en trekt u het stoeltje omhoog (Afb. 3-3A).

ADAPTERS VERWIJDEREN

WAARSCHUWING: Het is niet mogelijk om de wandelwagen te sluiten terwijl de adapters op het frame zitten.

4. Om de adapters los te maken, draait u de plastic hendels naar buiten (afb. 4). Trek aan het binnenste hendeltje en til dit omhoog (afb. 4A). Plaats na het verwijderen van de adapters de veiligheidsbeugel terug die u eerder hebt verwijderd.

REINIGINGS- EN ONDERHOUDSTIPS

Reinigings- en onderhoudswerkzaamheden mogen alleen door een volwassene worden uitgevoerd.

REINIGEN

Na eventuele aanraking met water moeten de metalen delen afgedroogd worden om roestvorming te voorkomen. Gebruik voor de reiniging van de plastic delen geen oplos- of schuurmiddelen. Bewaar de adapter na het gebruik op een droge plek.

GARANTIE

Het product is gegarandeerd tegen elk gebrek aan overeenstemming onder normale gebruiksomstandigheden in overeenstemming met de gebruiksaanwijzing. De garantie is dus niet geldig in geval van schade veroorzaakt door oneigenlijk gebruik, slijtage of toevallige gebeurtenissen. Voor de duur van de garantie inzake non-conformiteit verwijzen we naar de specifieke richtlijnen en de

nationale normen die van toepassing zijn in het land van aankoop, indien deze voorzien zijn.

EL ΟΔΗΓΙΕΣ ΧΡΗΣΗΣ

ΑΝΤΑΠΤΟΡΕΣ FAST-IN ΓΙΑ ΚΑΡΟΤΣΑΚΙ
ΠΕΡΙΠΑΤΟΥ GOODY XPLUS / GOODY
PRIMO

ΣΗΜΑΝΤΙΚΟ - ΔΙΑΒΑΣΤΕ ΠΡΟΣΕΚΤΙΚΑ ΤΙΣ ΟΔΗΓΙΕΣ ΚΑΙ ΦΥΛΑΞΤΕ ΤΕΣ ΓΙΑΤΙ ΜΠΟΡΕΙΝΑΤΙΣ ΧΡΕΙΑΣΤΕΙΤΕ ΣΤΟ ΜΕΛΛΟΝ.

ΠΡΟΕΙΔΟΠΟΙΗΣΗ:
ΠΡΙΝ ΤΗΝ ΧΡΗΣΗ
ΑΦΑΙΡΕΣΤΕ ΚΑΙ ΠΕΤΑΞΤΕ
ΤΥΧΟΝ ΠΛΑΣΤΙΚΕΣ
ΣΑΚΟΥΛΕΣ ΚΑΙ ΟΛΑ ΤΑ
ΣΤΟΙΧΕΙΑ ΣΥΣΚΕΥΑΣΙΑΣ
ΤΟΥ ΠΡΟΪΟΝΤΟΣ Ή
ΚΡΑΤΗΣΤΕ ΤΑ ΜΑΚΡΙΑ
ΑΠΟ ΤΑ ΠΑΙΔΙΑ.

ΠΡΟΕΙΔΟΠΟΙΗΣΕΙΣ

- **ΠΡΟΕΙΔΟΠΟΙΗΣΗ:** Οι αντάπτορες μπορούν να χρησιμοποιηθούν μόνο με τα καροτσάκια περιπάτου Goody XPlus, Goody Primo.
- **ΠΡΟΕΙΔΟΠΟΙΗΣΗ:** Μόνο το κάθισμα αυτοκινήτου CHICCO KORY I-SIZE FAST IN μπορεί να τοποθετηθεί σε αυτούς τους αντάπτορες.
- **ΠΡΟΕΙΔΟΠΟΙΗΣΗ:** Πριν τη χρήση, βεβαιωθείτε ότι έχουν συνδεθεί σωστά οι αντάπτορες στον σκελετό του καροτσιού περιπάτου.
- **ΠΡΟΕΙΔΟΠΟΙΗΣΗ:** Πριν τη χρήση, βεβαιωθείτε ότι έχετε συνδέσει σωστά το κάθισμα αυτοκινήτου στους αντάπτορες τραβώντας το προς τα επάνω.
- Όταν το προϊόν δεν χρησιμοποιείται, φυλάξτε τους αντάπτορες μακριά από τα παιδιά.



ΕΓΚΑΤΑΣΤΑΣΗ ΚΑΙ ΧΡΗΣΗ ΑΝΤΑΠΤΩΡΩΝ ΜΕ ΚΑΘΙΣΜΑ ΑΥΤΟΚΙΝΗΤΟΥ CHICCO KORY I-SIZE FAST IN

Πριν τοποθετήσετε τους αντάπτορες στο καροτσάκι περιπάτου πρέπει να αφαιρέσετε τη μπάρα προστασίας.

1. Τοποθετήστε τους αντάπτορες στο πλαίσιο του καροτσιού περιπάτου εισάγοντας το πλαστικό εξάρτημα που βρίσκεται στο άκρο του αντάπτορα στην έδρα της μπάρας προστασίας (Εικ. 1-1Α), και συνδέστε τους κλείνοντας τους πλαστικούς μοχλούς που υπάρχουν σε κάθε πλευρά (Εικ. 1Β). Αφού συναρμολογήσετε σωστά του δύο αντάπτορες σε κάθε πλευρά το καρότσι περιπάτου είναι έτοιμο για σύνδεση του καθίσματος αυτοκινήτου (Εικ. 1C).

ΠΡΟΕΙΔΟΠΟΙΗΣΗ: Πριν από την εγκατάσταση του καθίσματος αυτοκινήτου, βεβαιωθείτε ότι οι αντάπτορες είναι σωστά συναρμολογημένοι.

2. Για την εγκατάσταση του καθίσματος αυτοκινήτου CHICCO KORY I-SIZE FAST IN δώστε κλίση στην πλάτη του καροτσιού περιπάτου και στη συνέχεια εισαγάγετε τα πλευρικά κουμπώματα του καθίσματος αυτοκινήτου στους αντάπτορες που είχατε προηγουμένως εγκαταστήσει (Εικ. 2-2Α). Το κάθισμα αυτοκινήτου πρέπει να συναρμολογηθεί αποκλειστικά και μόνο με κατεύθυνση προς το γονέα.

3. Για να αφαιρέσετε το κάθισμα αυτοκινήτου CHICCO KORY I-SIZE FAST IN πιέστε τα κουμπιά κάτω από το χερούλι και στις δύο πλευρές και τραβήξτε προς τα επάνω (Εικ. 3-3Α).

ΑΠΟΣΥΝΑΡΜΟΛΟΓΗΣΗ ΑΝΤΑΠΤΩΡΩΝ

ΠΡΟΕΙΔΟΠΟΙΗΣΗ: Δεν είναι δυνατό το κλείσιμο του καροτσιού περιπάτου με τους αντάπτορες τοποθετημένους στο πλαίσιο.

4. Για να αποσυνδέσετε τους αντάπτορες περιστρέψτε προς τα έξω τους πλαστικούς μοχλούς (Εικ. 4), τραβήξτε τον εσωτερικό μοχλό και σηκώστε προς τα επάνω (Εικ. 4Α). Αφού αποσυνδεθούν οι αντάπτορες πρέπει να τοποθετείται η μπάρα προστασίας που είχε προηγουμένως αφαιρεθεί.

ΣΥΜΒΟΥΛΕΣ ΓΙΑ ΤΟΝ ΚΑΘΑΡΙΣΜΟ ΚΑΙ ΤΗ ΣΥΝΤΗΡΗΣΗ

Οι ενέργειες καθαρισμού και συντήρησης πρέπει να πραγματοποιούνται μόνο από έναν ενήλικα.

ΚΑΘΑΡΙΣΜΟΣ

Να στεγνώνετε τα μεταλλικά μέρη, σε περίπτωση που έρθουν σε επαφή με νερό, για να μη σκουριάσουν. Για τον καθαρισμό των πλαστικών μερών μη χρησιμοποιείτε διαλυτικά ή λειαντικά προϊόντα. Μετά τη χρήση, φυλάξτε τον αντάπτορα σε στεγνό μέρος.

ΕΓΓΥΗΣΗ

Το προϊόν είναι εγγυημένο για τυχόν έλλειψη συμμόρφωσης υπό κανονικές συνθήκες χρήσης σύμφωνα με τις οδηγίες χρήσης. Συνεπώς, η εγγύηση δεν θα ισχύει, αν οι ζημιές οφείλονται σε ακατάλληλη χρήση, φθορά ή τυχαία γεγονότα. Για ελαττώματα συμμόρφωσης κατά τη διάρκεια της εγγύησης, ανατρέξτε στις ειδικές διατάξεις των εθνικών κανονισμών που ισχύουν στη χώρα αγοράς, όπου ισχύουν.



TR KULLANIM TALİ- MATLARI

FAST-IN ADAPTÖRLER GOODY XPLUS /
GOODY PRIMO PUSET

ÖNEMLİ DİKKATLİ BİR ŞEKİLDE OKUYUN VE İLERİDE BAŞVURMAK ÜZERE SAKLAYIN.

UYARI: KULLANMAYA BAŞLAMADAN ÖNCE ÜRÜNÜN TÜM PLASTİK POŞETLERİ VE AMBALAJ M A L Z E M E L E R İ N İ ÇIKARIP ATINIZ VE BUNLARI ÇOCUKLARIN ULAŞAMAYACAKLARI YERLERDE SAKLAYINIZ.

UYARILAR

- **UYARI:** Adaptörler yalnızca Goody XPlus, Goody Primo, pusetler ile kullanılabilir.
- **UYARI:** Bu adaptörlere yalnızca CHICCO KORY I-SIZE FAST IN oto kol- tuğu takılabilir.
- **UYARI:** Kullanmadan önce, adaptörlerin pu- set gövdesine doğru bir şekilde sabitlendiği- ni kontrol ediniz.
- **UYARI:** Kullanmadan önce, oto koltuğunu yukarı doğru çekerek, çocuk oto koltuğu- nun adaptörlere doğru şekilde takıldığından emin olunuz.
- Adaptörleri, kullanılmı- yorken çocukların erişİ- minden uzak tutunuz.

ADAPTÖRLERİN CHICCO KORY I-SIZE FAST IN OTO KOLTUĞUNA MONTAJI VE KULLANIMI

Adaptörleri pusete takmadan önce, ön barı sökünüz.

1. Adaptörleri pusetin şasisine yerleştiriniz ve adaptörün kenarında bulunan plastik bileşeni ön bar alanı üzerine çeviriniz (Şek.

1-1A). Plastik kolları her bir tarafta kapatarak adaptörleri sabitleyiniz (Şek. 1B). İki adaptör de her bir tarafa düzgün şekilde monte edildiğinde puset, çocuk oto koltuğunun takılmasına hazırdır (Şek. 1C).

UYARI: Çocuk Oto Koltuğunu monte etmeden önce, adaptörlerin doğru şekilde monte edildiğini kontrol ediniz.

2. CHICCO KORY I-SIZE FAST IN Oto Koltuğunu monte etmek için, pusetin sırt desteğini yatırınız ve oto koltuğunun yan kancalarını önceden monte edilmiş olan adaptörlere geçiriniz (Şek. 2-2A). Oto koltuğu yalnızca ebeveyni görecekle şekilde takılmalıdır.
3. CHICCO KORY I-SIZE FAST IN Oto Koltuğunu çıkartmak için, her iki tarafta tutma sapı altında bulunan düğmelere basınız ve yukarıya doğru çekiniz (Şek. 3-3).

ADAPTÖRLERİN SÖKÜLMESİ

UYARI: Adaptörler gövdeye monteli durumda puseti kapatmak mümkün değildir.

4. Adaptörleri serbest bırakmak için plastik kolları dışarı doğru çevirin (Şek. 4), iç kolu tutun ve yukarı çekin (Şek. 4A). Adaptörlerin kancaları çözüldüğünde, önceden sökülmüş olan ön bar yeniden monte edilmelidir.

TEMİZLİK VE BAKIM TAVSİYESİ

Temizleme ve bakım işlemleri, yalnızca bir yetişkin tarafından gerçekleştirilmelidir.

TEMİZLİK

Su ile muhtemel temas sonrası, pas oluşmasını önlemek için metal kısımları kurulayınız. Plastik bileşenleri temizlemek için, çözücü veya aşındırıcı ürün kullanmayınız. Kullanımdan sonra adaptörü kuru bir yerde saklayınız.

GARANTİ

Ürün, talimatlarda belirtildiği üzere, normal kullanımda her türlü uygunsuzluğa karşı garantilidir. Bu nedenle garanti, hatalı kullanım, aşınma veya kazara meydana gelen olaylardan kaynaklanan hasar durumunda geçerli değildir. Uygunluğa ilişkin kusurlara dair garantinin süresi için mümkün olduğu durumlarda lütfen satın alınan ülkede geçerli ulusal kanunların özel hükümlerine bakınız.

BG ИНСТРУКЦИИ ЗА УПОТРЕБА

АДАПТЕРИ ЗА БЪРЗО ВГРАЖДАНЕ В
ДЕТСКА КОЛИЧКА GOODY XPLUS / GOODY
PRIMO

ВАЖНО - ПРОЧЕТЕТЕ ВНИМАТЕЛНО И ЗАПАЗЕТЕ ЗА БЪДЕЩИ СПРАВКИ.

ВНИМАНИЕ: ПРЕДИ
УПОТРЕБА ОТСТРАНЕТЕ
ВСИЧКИ НАЙЛОНОВИ
ТОРБИЧКИ И
О П А К О В Ъ Ч Н И
МАТЕРИАЛИ ОТ
ПРОДУКТА И ГИ
СЪХРАНЯВАЙТЕ НА
НЕДОСТЪПНО ЗА ДЕЦА
МЯСТО.

ПРЕДУПРЕЖДЕНИЯ • В Н И М А Н И Е :

Адаптерите могат да се използват само с количките Goody XPlus, Goody Primo.

- **ВНИМАНИЕ:** На тези адаптери може да се монтира само столчето за автомобил CHICCO KORY I-SIZE FAST IN.
- **ВНИМАНИЕ:** Преди употреба проверете дали адаптерът е правилно захванат към рамката на количката.
- **ВНИМАНИЕ:** Преди употреба проверете дали столчето за автомобил е правилно захванато към адаптерите, като го дръпнете нагоре.
- Когато не се използват, съхранявайте адаптерите далеч от деца.

МОНТАЖ И УПОТРЕБА НА АДАПТЕРИТЕ СЪС СТОЛЧЕ ЗА АВТОМОБИЛ CHICCO KORY I-SIZE FAST IN

Преди да монтирате адаптерите върху количката, е необходимо да извадите предпазния борд.



1. Поставете адаптерите върху рамката на детската количка, като вкарате пластмасовия компонент в края на адаптера в гнездото на втулката на бронята (Фиг. 1-1А) и ги застопорите, като затворите пластмасовите лостчета от всяка страна (Фиг. 1Б). След като сте монтирали правилно двата адаптера от всяка страна, количката е готова за закрепване на столчето за автомобил (Фиг. 1В).

ВНИМАНИЕ: Преди монтажа на столчето за автомобил проверете дали адаптерите са монтирани правилно.

2. За да монтирате столчето за автомобил Chicco KIROS I-SIZE FAST IN, наклонете облегалката на количката и след това поставете страничните вложки на столчето за автомобил в монтираните преди това адаптери (Фиг. 2-2А). Столчето за кола трябва да се монтира само и единствено с лице към родителя.
3. За да свалите столчето за автомобил KIROS I-SIZE, натиснете бутоните под дръжката от двете страни и издърпайте нагоре (Фиг. 3 -3А).

ДЕМОНТАЖ НА АДАПТЕРИТЕ

ВНИМАНИЕ: Не е възможно да сгънете количката, ако адаптерите са монтирани върху рамката.

4. За да освободите адаптерите, завъртете пластмасовите лостчета навън (фиг. 4), издърпайте вътрешното лостче и го повдигнете нагоре (фиг. 4А). След като откачите адаптерите, трябва да монтирате предпазния борд, изваден преди това.

СЪВЕТИ ЗА ПОЧИСТВАНЕ И ПОДДРЪЖКА

Почистването и поддръжката трябва да се изпълняват само от възрастни.

ПОЧИСТВАНЕ

След евентуален контакт с вода подсушете металните части, за да предотвратите образуването на ръжда. За почистване на пластмасовите части не използвайте разтворители или абразивни продукти. След употреба съхранявайте адаптера на сухо място.

ГАРАНЦИЯ

Продуктът има гаранция срещу всяка липса на съответствие при нормални условия на употреба, както е предвидено в инструкциите за употреба. Поради това гаранцията не се прилага в случай на щети, причинени от неправилна употреба, износване или случайни събития. В случай на липси на съответствие по време на срока на гаранцията се запознайте със специфичните разпоредби на действащото национално законодателство в страната на покупката.



UK ІНСТРУКЦІЯ З ВИКОРИСТАННЯ

АДАПТЕРИ FAST-IN ДЛЯ ВІЗКА GOODY XPLUS / GOODY PRIMO

ВАЖЛИВО-УВАЖНО ПРОЧИТАЙТЕ ТА ЗБЕРЕЖІТЬ ДЛЯ ВИКОРИСТАННЯ В МАЙБУТНЬОМУ.

УВАГА: ПЕРЕД ВИКОРИСТАННЯМ ПРИБЕРІТЬ І ВИКИНЬТЕ ПЛАСТИКОВІ ПАКЕТИ ТА ВСІ ЕЛЕМЕНТИ УПАКОВКИ ВИРОБУ АБО ЗБЕРІГАЙТЕ ЇХ У НЕДОСЯЖНОМУ ДЛЯ ДІТЕЙ МІСЦІ.

ПОПЕРЕДЖЕННЯ

• **УВАГА:** Адаптери можна використовувати лише з візками Goody XPlus, Goody

Primo.

- **УВАГА:** На ці адаптери можна встановлювати лише автокрісло CHICCO KORY I-SIZE FAST IN.
- **УВАГА:** Перед використанням перевірте правильне кріплення адаптера до шасі прогулянкового візка.
- **УВАГА:** Перед використанням перевірте, щоб автокрісло було правильно прикріплено до адаптерів, потягнувши його вгору.
- Тримайте виріб подалі від дітей, коли ви ним не користуєтесь.

ВСТАНОВЛЕННЯ ТА ВИКОРИСТАННЯ АДАПТЕРІВ З АВТОКРІСЛОМ CHICCO KORY I-SIZE FAST IN

Перед встановлення адаптера на візку необхідно зняти протиударний бампер.

1. Розмістіть адаптери на каркасі візка, вставивши пластмасовий елемент на кінці адаптера у гніздо протиударного бампера (мал. 1-1A) та прикріпіть їх, закривши пластмасові важелі з кожного боку (мал. 1B). Після правильного встановлення двох адаптерів з кожної сторони візок готовий до встановлення автокрісла (мал. 1C).

УВАГА: Перед встановленням автокрісла



перевірте, щоб адаптери були правильно встановлені.

2. Щоб встановити автокрісло CHICCO KORY I-SIZE FAST IN, відкиньте спинку візка, а потім вставте бічні зубці автокрісла в попередньо встановлені адаптери (мал. 2-2А). Автокрісло необхідно встановлювати виключно обличчям до мами.
3. Щоб зняти автокрісло CHICCO KORY I-SIZE FAST IN, натисніть кнопки під ручкою з обох боків і потягніть вгору (мал. 3-3А).

ЗНЯТТЯ АДАПТЕРІВ

УВАГА: Неможливо скласти візок зі встановленими на каркасі адаптерами.

4. Щоб зняти адаптери, поверніть пластмасові важелі назовні (мал. 4), потягніть за внутрішній важіль і підніміть вгору (мал. 4А). Після від'єднання адаптерів необхідно встановити протиударний бампер, знятий раніше.

РЕКОМЕНДАЦІЇ З ЧИЩЕННЯ ТА ДОГЛЯДУ

Операції з чищення та догляду повинні виконуватися лише дорослою людиною.

ЧИЩЕННЯ

Щоб не утворилася іржа, необхідно висушувати металеві частини у разі контакту з водою. Не використовуйте для чищення розчинники або абразивні засоби. Після використання адаптер слід зберігати в сухому місці.

ГАРАНТІЯ

На виріб надається гарантія від будь-якої невідповідності у нормальних умовах експлуатації згідно з інструкцією з експлуатації. Відтак, гарантія не буде діяти в разі ушкоджень, які з'явилися внаслідок неправильної експлуатації, зношення або випадкових подій. Про строк дії гарантії відповідності можна дізнатись з відповідних положень чинного національного законодавства країни, в якій придбано виріб, якщо вони передбачені.

RU ИНСТРУКЦИЯ ПО ЭКСПЛУАТАЦИИ

АДАПТЕРЫ FAST-IN ДЛЯ ПРОГУЛОЧНОЙ
КОЛЯСКИ GOODY XPLUS / GOODY PRIMO

ВАЖНО
ВНИМАТЕЛЬНО
ПРОЧИТАЙТЕ
ИНСТРУКЦИЮ И
СОХРАНИТЕ ЕЕ ДЛЯ
ПОСЛЕДУЮЩИХ
КОНСУЛЬТАЦИЙ.

ВНИМАНИЕ: ПЕРЕД
ИСПОЛЬЗОВАНИЕМ
СНИМИТЕ С ИЗДЕЛИЯ
ВСЕ ВОЗМОЖНЫЕ
П Л А С Т И К О В Ы Е
ПАКЕТЫ И ЭЛЕМЕНТЫ
УПАКОВКИ И ДЕРЖИТЕ
ИХ ВДАЛИ ОТ ДЕТЕЙ.

МЕРЫ **ПРЕДОСТОРОЖНОСТИ**

• **ВНИМАНИЕ** Адаптеры

могут быть использованы только с прогулочными колясками Goody XPlus, Goody Primo.

- **ВНИМАНИЕ:** На данные адаптеры может быть установлено только автомобильное кресло CHICCO KORY I-SIZE FAST IN.
- **ВНИМАНИЕ:** Перед использованием проверьте правильность крепления адаптера к шасси прогулочной коляски.
- **ВНИМАНИЕ:** Перед использованием убедитесь в правильной фиксации автокресла на адаптерах, потянув автокресло вверх.
- Если Вы не пользуетесь адаптерами, храните их в недоступном для детей месте.

УСТАНОВКА И ИСПОЛЬЗОВАНИЕ **АДАПТЕРОВ С АВТОМОБИЛЬНЫМ** **КРЕСЛОМ CHICCO KORY I-SIZE FAST IN**

Перед установкой адаптера на прогулочную коляску необходимо снять бампер.

1. Установите адаптеры на шасси прогулочной коляски, вставив пластиковый компо-



нент, расположенный на конце адаптера, в выемку на бампере (рис. 1-1А), и зафиксируйте их, заблокировав пластиковые рычаги, расположенные с каждой стороны (рис. 1В). После правильной установки двух адаптеров с каждой стороны, прогулочная коляска готова для крепления автомобильного кресла (рис. 1С).

ВНИМАНИЕ: Перед установкой автомобильного кресла проверьте правильную установку адаптеров.

2. Для установки автомобильного кресла CHICCO KORY I-SIZE FAST IN откиньте спинку прогулочной коляски в горизонтальное положение, затем вставьте боковые крепления автомобильного кресла в уже установленные адаптеры (рис. 2-2А). Автокресло должно устанавливаться только в положении лицом к родителю.
3. Для снятия автомобильного кресла CHICCO KORY I-SIZE FAST IN, нажмите кнопки под ручкой с обеих сторон и потяните вверх (рис. 3-3А).

СНЯТИЕ АДАПТЕРОВ

ВНИМАНИЕ: Коляску с адаптером, установленным на шасси, нельзя сложить.

4. Чтобы отсоединить адаптеры, поверните пластиковые рычаги наружу (рис. 4), потяните за внутренний рычажок и поднимите вверх (рис. 4А). После отсоединения адаптера следует снова установить противоударный бампер на прогулочную коляску.

РЕКОМЕНДАЦИИ ПО ОЧИСТКЕ И УХОДУ

Очистка и уход должны выполняться только взрослыми.

ОЧИСТКА

Чтобы предотвратить образование ржавчины, необходимо высушивать металлические части в случае контакта с водой. Не используйте для очистки пластиковых деталей растворители или абразивные средства. После использования адаптер следует хранить в сухом месте.

ГАРАНТИЯ

Производитель гарантирует отсутствие

дефектов соответствия при нормальных условиях использования, согласно указаниям инструкции по эксплуатации. Гарантия не будет действительна в случае ущерба, обусловленного несоответствующим использованием, изнашиванием или непредвиденными обстоятельствами. Срок действия гарантии на заводские дефекты предусмотрен нормативами, действующими в стране покупки, где это применяется.

SV BRUKSANVISNING

ADAPTRAR FAST-IN SITTVAGN GOODY
XPLUS / GOODY PRIMO

VIKTIGT - LÄS NOGGRANT OCH SPARA FÖR FRAMTIDA BRUK.

VARNING: FÖRE ANVÄNDNING SKA DU TA BORT OCH SLÄNGA EVENTUELLA PLASTPÅSAR OCH ALLT FÖRPACKNINGSMATERIAL, ELLER FÖRVARA UTOM RÄCKHÅLL FÖR BARN.

VARNINGAR

- **VARNING:** Adaptrarna kan bara användas med sittvagnarna Goody XPlus, Goody Primo.
- **VARNING:** Endast sittvagnen CHICCO KORY I-SIZE FAST IN kan installeras på dessa adaptrar.

- **VARNING:** Kontrollera före användning att adaptrarna är korrekt fastsatta vid sittvagnen.
- **VARNING:** Före användning, försäkra dig om att bilbarnstolen sitter fast ordentligt på adaptrarna genom att dra den uppåt.
- När produkten inte används ska den förvaras utom räckhåll för barn.

MONTERING OCH ANVÄNDNING AV ADAPTRAR MED BARNBILSTOL CHICCO KORY I-SIZE FAST IN

Innan adaptrarna installeras på sittvagnen är det nödvändigt att ta bort skyddsbygeln.

1. Placera adaptrarna på sittvagnens chassi genom att föra in plastkomponenten som finns längst ut på adaptern i sätet på skyddsbygeln (Fig. 1-1A) och häkta fast dem genom att stänga plasthakarna på vardera sida (Fig. 1B). När de två adaptrarna är korrekt monterade på vardera sida är sittvagnen redo för att fästas på bilbarnstolen (Fig. 1C).

VARNING: Kontrollera att adaptrarna är korrekt monterade innan installering av barnbilstolen.

2. För att montera bilbarnstolen CHICCO KORY I-SIZE FAST IN ska du luta ned sittvagnens ryggstöd och sedan sätta in bilbarnstolens sidokopplingar i de adaptrar som har monterats (Fig. 2-2A). Bilbarnstolen får endast monteras bakåtvänd mot föräldern.
3. För att ta bort bilbarnstolen CHICCO KORY I-SIZE FAST IN ska du trycka på knapparna under handtaget på bägge sidorna och dra uppåt (Fig. 3-3A).



DEMONTERING AV ADAPTRARNA

VARNING: Sittvagnen kan inte fällas ihop om adaptern är installerad på chassiet.

4. För att lossa adapterna ska du vrida plastpakarna utåt (Fig. 4), dra i innerspaken och dra uppåt (Fig. 4A). När adapterna har tagits bort är det nödvändigt att montera skyddsbygeln som togs bort tidigare.

RÅD FÖR RENGÖRING OCH SKÖTSEL

Rengöring och underhåll får bara göras av vuxna personer.

RENGÖRING

Torka av metalldelar som kommit i kontakt med vatten för att undvika rostbildning. Använd inte lösningar eller repande produkter för att rengöra plastdelarna. Förvara adaptern på torr plats efter användning.

GARANTI

Produktens garanti gäller för alla fabrikationsfel vid normal användning av produkten enligt vad som förutses i bruksanvisningen. Garantin gäller således inte vid skada som orsakats av felaktig användning, slitage eller olycka. För varaktigheten på garantin för fabrikationsfel, se de specifika bestämmelserna i gällande nationell lagstiftning i inköpslandet, i tillämpliga fall.



NO BRUKERVEILEDNING

ADAPTERE FAST-IN FOR SPORTSVOGNENE
GOODY XPLUS / GOODY PRIMO

VIKTIG – LES NØYE OG OPPBEVAR FOR FREMtidig BRUK.

ADVARSEL: FØR BRUK MÅ DU FJERNE OG HIVE EVENTUELLE PLASTPOSER OG ALLE EMBALLASJELEMENTENE SOM ER DEL AV PRODUKTETS KONFEKSJON ELLER DU MÅ SØRGE FOR AT DE OPPBEVARES UTENFOR BARNAS REKKEVIDDE.

ADVARSLER

• **ADVARSEL:** Adapterne kan kun benyttes med sportsvognene Goody

XPlus, Goody Primo.

- **ADVARSEL:** Kun barnestolen CHICCO KORY I-SIZE FAST IN kan installeres på disse adapterne.
- **ADVARSEL:** Før bruk, kontroller at adapterne er korrekt festet til sportsvognens ramme.
- **ADVARSEL:** Før bruk må du kontrollere at barnestolen er riktig festet til adapterne, ved å dra det oppover.
- Når adapterne ikke er i bruk må de holdes utenfor barnas rekkevidde.

INSTALLASJON OG BRUK AV ADAPTERE MED BARNESTOLEN CHICCO KORY I-SIZE FAST IN

Før adapterne installeres på sportsvognen, må støtdemperforingen fjernes.

1. Plasser adapterne på sportsvognens ramme ved å innføre komponenten i plast plassert ytterst på adapteren i festet til støtdemperforingen (Fig. 1-1A), og fest den ved å lukke plastklaffene på hver side (Fig. 1B). Etter at du har montert de to adapterne på riktig måte på hver side av sportsvognen er den klar for feste av barnestolen (Fig. 1C).

ADVARSEL: Før installasjon av barnestolen må du kontrollere at adapterne er riktig montert.

- 
2. For å montere barnestolen CHICCO KORY I-SIZE FAST IN, senk ryggstøtten til sportsvognen og innfør deretter sidekoblingene til barnestolen i adapterne som tidligere ble monterte (Fig. 2-2A). Barnestolen må kun monteres bakovervendt, mot forelderen.
 3. For å fjerne barnestolen CHICCO KORY I-SIZE FAST IN, trykk på tastene under bøylen på begge sider og dra oppover (Fig. 3-3A).

DEMONTERING AV ADAPTERE

ADVARSEL: Det er ikke mulig å lukke sportsvognen når adapteren er installert på rammen.

4. For å frigjøre adapterne må du vri plastspakene utover (Fig. 4) dra i den indre lille spaken og løfte (Fig. 4A). Når adapterne er løsnet, må støtdempermansjetten som tidligere ble fjernet monteres tilbake på plass.

RÅD FOR RENHOLD OG VEDLIKEHOLD

Renhold og vedlikehold må kun utføres av en voksen person.



RENHOLD

Tørk av delene i metall, dersom de kommer i kontakt med vann, for å unngå rustdannelse. Bruk ikke løsemidler eller slipende midler for å gjøre rene delene i plast. Etter bruk må adapteren oppbevares på en tørr plass.

GARANTI

Produktet garanteres mot manglende samsvar under normale bruksforhold i henhold til det som forutsettes i brukerveiledningen. Garantien vil ikke gjelde dersom skadene skyldes uriktig bruk, slitasje eller ulykkeshendelser. Når det gjelder garantiens varighet ved manglende samsvar vises det til det som forutsettes i de nasjonale forskriftene i landet hvor produktet kjøpes.

FI KÄYTTÖOHJEET

FAST-IN-ADAPTERIT GOODY XPLUS- /
GOODY PRIMO-RATTAILE

TÄRKEÄÄ – LUE HUOLELLISESTI JA SÄILYTÄ VASTAISUUDEN VARALLE.

VAROITUS: ENNEN
KÄYTTÖÖN RYHTYMISTÄ
POISTA JA HÄVITÄ
M A H D O L L I S E T
MUOVIPUSSIT SEKÄ
KAIKKI TUOTTEEN
P A K K A U K S E E N
KUULUVAT OSAT TAI
JOKA TAPAUKSESSA
PIDÄ NE POISSA LASTEN
ULOTTUVILTA.

VAROTOIMENPITEET

• V A R O I T U S :
Adaptereita voidaan
käyttää vain Goody

XPlus, Goody Primo,
rattaiden kanssa.

- **VAROITUS:** Vain
CHICCO KORY I-SIZE
FAST IN voidaan asen-
taa näihin adaptereihin.
- **VAROITUS:** Varmista
ennen käyttöä, että
adapterit ovat kiinnit-
tyneet kunnollisesti rat-
taiden runkoon.
- **VAROITUS:** Varmista
ennen käyttöä, että tur-
vaistuin on kiinnittynyt
kunnollisesti adapterei-
hin vetämällä sitä ylös-
päin.
- Kun adaptereita ei käy-
tetä, pidä ne poissa las-
ten ulottuvilta.

ADAPTEREIDEN ASENNUS JA KÄYTTÖ CHICCO KORY I-SIZE FAST IN -TURVAKAUKALON KANSSA

Ennen adaptereiden asentamista rattaisiin on
poistettava pehmusteputki.

1. Aseta adapterit rattaiden runkoon pujotta-
malla adapterin päässä oleva muovikappa-
le pehmusteputken sijoituskohtaan (kuva
1-1A) ja kiinnitä ne sulkemalla kummallakin
puolella olevat muovikiinnikkeet (kuva 1B).
Kun olet asentanut kaksi adapteria asian-
mukaisesti kummallekin sivulle, rattaat ovat
valmiit turvaistuimen kiinnittämistä varten
(kuva 1C).



VAROITUS: Tarkista ennen turvakaukalon asennusta, että adapterit on asennettu oikein.

2. Asenna CHICCO KORY I-SIZE FAST IN -turvakaukalo kääntämällä rattaiden selkänöjä taakse ja asettamalla sitten turvakaukalon siivuosat aiemmin asennettuihin adaptereihin (kuva 2-2A). Turvaistuim on asennettava vain ja ainoastaan aikuisen eteen.
3. Irrota CHICCO KORY I-SIZE FAST IN -turvakaukalo painamalla kantokahvan alla molemmilla puolilla olevia painikkeita ja nosta kaukalo ylös (kuva 3 -3A).

ADAPTEREIDEN IRROTUS

VAROITUS: Rattaita ei voi sulkea adapterit runkoon asennettuina.

4. Adapterit irrotetaan kiertämällä muovikiinnikkeitä (kuva 4) ulospäin, vetämällä sisäviivusta ja nostamalla ylöspäin (kuva 4A). Kun adapterit on irrotettu, on asennettava pehmusteputki, joka poistettiin aiemmin.

PUHDISTAMISTA JA HUOLTOA KOSKEVIA NEUVOJA

Puhdistus- ja huoltotoimenpiteet saa suorittaa ainoastaan aikuinen henkilö.

PUHDISTUS

Kuivaa metalliosat, jos ne ovat tulleet kontaktiin veden kanssa, jotta niihin ei muodostuisi ruostetta. Älä käytä muoviosien puhdistukseen liuotteita tai hankaavia tuotteita. Säilytä adapteria kuivassa paikassa käytön jälkeen.

TAKUU

Tuotteen taataan olevan virheetön normaaleissa, käyttöohjeiden mukaisissa käyttöolosuhteissa. Takuu ei ole siis voimassa siinä tapauksessa, että vahingot johtuvat vääränlaisesta käytöstä, kulumisesta tai vahinkotapahatumista. Virheitä koskevan takuun keston osalta noudatetaan ostomaassa voimassa olevia kansallisia määräyksiä sovellettavilta osin.



DA BRUGSANVISNINGER

ADAPTERE FAST-IN KLAPVOGN GOODY XPLUS / GOODY PRIMO

VIGTIGT - LÆS OMHYGGELIGT OG GEM TIL SENERE BRUG.

ADVARSEL: FJERN OG ELIMINÉR EVENTUELLE PLASTIKPOSER OG ELEMENTERNE, DER UDGØR PRODUKTEMBALLAGEN INDEN BRUG, ELLER SØRG UNDER ALLE OMSTÆNDIGHEDER FOR AT HOLDE DEM UDENFOR BØRNS RÆKKEVIDDE.

ADVARSLER

• **ADVARSEL:** Adapterne må kun anvendes med

klapvognene Goody XPlus, Goody Primo.

- **ADVARSEL:** Kun CHICCO KORY I-SIZE FAST IN autostolen må installeres på disse adaptere.
- **ADVARSEL:** Kontrollér, at adapterne er sat korrekt fast på klapvognen inden brug.
- **ADVARSEL:** Kontrollér inden brug, at autostolen er sat korrekt fast på adapterne, ved at trække den opad.
- Hold adapterne udenfor børns rækkevidde, når de ikke er i brug.

INSTALLATION OG BRUG AF ADAPTERNE MED AUTOSTOLEN CHICCO KORY I-SIZE FAST IN

Det er nødvendigt at tage stødværnet af, før adapterne installeres på klapvognen.

1. Sæt adapterne fast på klapvognens struktur ved at stikke plastikkomponenten for enden af adapteren i sædet på stødfangeren (Fig. 1-1A) og lukke med plastikgrebene i begge sider (Fig. 1B). Når de to adaptere er korrekt monteret i begge sider er klapvognen klar til påsætning af autostolen (Fig. 1C).

ADVARSEL: Inden du monterer autostolen, skal du kontrollere, at adapterne er korrekt monteret.

2. For at montere CHICCO KORY I-SIZE FAST



IN autostolen, skal ryglænet stilles på skrå og autostolens sideindsatser skal sættes ind i de installerede adaptere (Fig. 2-2A). Autostolen må udelukkende monteres så barnets vender ryggen mod køreretningen.

3. For at tage CHICCO KORY I-SIZE FAST IN autostolen af, skal man trykke på tasterne under styrehåndtaget i begge sider og løfte autostolen opad (Fig. 3 -3A).

AFMONTERING AF ADAPTERNE

ADVARSEL: Det er ikke muligt, at lukke klappvognen med adapterne installeret på stellet.

4. Drej plastikgrebene udad (Fig. 4) og løft det lille interne greb opad (Fig. 4A), for at frigøre adapterne. Når adapterne er frigjort, skal den tidligere afmonterede stødfangerskinne monteres igen.

GODE RÅD OM RENGØRING OG VEDLIGEHOLDELSE

Rengøring og vedligeholdelse må kun foretages af en voksen.

RENGØRING

Tør metalelementerne, hvis de eventuelt kommer i berøring med vand, for at undgå rustdannelse. Anvend aldrig opløsningsmidler eller skureprodukter til rengøring af plastikdelene. Opbevar adapteren på et tørt sted efter brug.

GARANTI

Produktet er garanteret mod enhver fejl i form af manglende overensstemmelse under normale brugsbetingelser, som beskrevet i brugsanvisningerne. Garantien bortfalder i tilfælde af fejl som følge af ukorrekt brug, slid eller hændelige uheld. Hvad angår garantiens varighed, med hensyn til fejl i form af manglende overensstemmelse, henvises der til de specifikke forskrifter i den gældende lov i landet, hvor produktet er købt, hvis sådanne er forudset.



BR INSTRUÇÕES DE USO

ADAPTADORES FAST-IN CARRINHO
GOODY XPLUS / GOODY PRIMO

IMPORTANTE LER COM ATENÇÃO E GUARDAR PARA EVENTUAIS CONSULTAS.

ATENÇÃO: ANTES DE USAR, REMOVA E ELIMINE EVENTUAIS SACOS PLÁSTICOS E TODOS OS ELEMENTOS QUE FAÇAM PARTE DA EMBALAGEM DO PRODUTO OU MANTENHA FORA DO ALCANCE DAS CRIANÇAS.

ADVERTÊNCIAS

• **ATENÇÃO:** Os adaptadores podem ser usados somente com os carrinhos Goody XPlus,

Goody Primo.

- **ATENÇÃO:** Somente a Cadeira para Automóvel CHICCO KORY I-SIZE FAST IN pode ser instalada nestes adaptadores.
- **ATENÇÃO:** Antes de usar, verifique se os adaptadores estão encaixados corretamente no chassi do carrinho.
- **ATENÇÃO:** Antes de usar, verifique se a cadeirinha para automóvel está encaixada corretamente nos adaptadores puxando-a para cima.
- Quando não estiver em uso, mantenha os adaptadores fora do alcance das crianças.

INSTALAÇÃO E USO DOS ADAPTADORES COM A CADEIRINHA PARA AUTOMÓVEL CHICCO KORY I-SIZE FAST IN

Antes de instalar os adaptadores no carrinho é necessário remover a barra de proteção frontal.

1. Coloque os adaptadores na estrutura do carrinho inserindo o componente de plástico localizado na extremidade do adaptador no alojamento da barra de proteção frontal



(Fig. 1-1A) e prenda-os fechando as alavancas de plástico de cada lado (Fig. 1B). Depois de montar corretamente os dois adaptadores de cada lado, o carrinho está pronto para a fixação da cadeirinha para automóvel (Fig. 1C).

ATENÇÃO: Antes de instalar a Cadeira para Automóvel, verifique se os adaptadores estão instalados corretamente.

2. Para instalar a Cadeira para Automóvel CHICCO KORY I-SIZE FAST IN recline o encosto do carrinho e, em seguida, insira os encaixes laterais da Cadeira para Automóvel nos adaptadores montados anteriormente (Fig. 2-2A). A cadeirinha para automóvel deve ser montado exclusivamente voltada para o adulto.
3. Para remover a Cadeira para Automóvel CHICCO KORY I-SIZE FAST IN pressione os botões localizados embaixo da alça, em ambos os lados, e puxe para cima (Fig. 3-3A).

DESMONTAGEM DOS ADAPTADORES

ATENÇÃO: Não é possível fechar o carrinho com os adaptadores instalados na estrutura.

4. Para soltar os adaptadores, gire as alavancas de plástico para fora (Fig. 4). Puxe a alavanca interna e levante-a para cima (Fig. 4A). Após soltar o adaptador, deve-se montar a barra de proteção frontal retirada anteriormente.

CONSELHOS DE LIMPEZA E MANUTENÇÃO

As operações de limpeza e manutenção devem ser realizadas apenas por um adulto.

LIMPEZA

Seque as partes em metal, após um eventual contato com água, para evitar a formação de ferrugem. Para limpar as partes de plástico, não use solventes ou produtos abrasivos. Após o uso, mantenha o adaptador em um local seco.

GARANTIA

O produto dispõe de garantia contra qualquer defeito de conformidade, verificado em condições normais de uso, de acordo com o disposto nas instruções de uso. A garantia não poderá, portanto, ser aplicada em caso de danos no produto provocados por uso

impróprio, desgaste ou acidente. Para o prazo de validade da garantia sobre defeitos de conformidade consulte as disposições específicas das normas nacionais aplicáveis no país de aquisição, se houver.



تعليمات الاستخدام **AR**

محولات FAST-IN لعربة الأطفال / GOODY XPLUS
GOODY PRIMO

مهم - اقرأ التعليمات جيداً واحتفظ بها للرجوع إليها مستقبلاً.

تحذير: قبل الاستعمال، قم بإزالة كافة الأكياس البلاستيكية وخامات التغليف، وأبعدها عن متناول الأطفال.

تحذيرات

- تحذير: يمكن استخدام المحولات فقط مع عربات الأطفال Goody XPlus, Goody Primo.
- تحذير: يمكن تركيب مقعد السيارة CHICCO KORY I-SIZE FAST IN فقط على هذه المحولات.

- تحذير: قبل الاستخدام، تأكد من تثبيت المحولات في إطار عربة الأطفال بشكل صحيح.
- تحذير: تأكد قبل الاستخدام من تركيب مقعد الطفل للسيارة على المحولات بشكل صحيح وذلك من خلال سحبه للأعلى.

احتفظ بالمحولات بعيداً عن متناول الأطفال وفي حالة عدم استخدامها.

تركيب واستخدام مقعد السيارة KORY I-SIZE من FAST IN CHICCO

قبل تركيب المحولات على عربة الأطفال، أزل الحاجز.

1. ضع المحولات على إطار عربة الأطفال وحرك الجزء البلاستيكي الموجود على حافة الجول أعلى منطقة الحاجز (الشكل 1A-1). قم بتثبيت المحولات من خلال غلق الأذرع البلاستيكية على كل جانب (الشكل 1B). بمجرد تركيب الجولين بشكل صحيح على كلا الجانبين، تكون عربة الأطفال جاهزة للتثبيت بمقعد الطفل للسيارة (الشكل 1C).

تحذير: قبل تركيب مقعد الطفل للسيارة، تأكد من التركيب الصحيح للمحولات.

2. لتركيب مقعد السيارة CHICCO KORY I-SIZE FAST IN، قم بإمالة مسند ظهر عربة الأطفال ثم أدخل

الخطافات الجانبية لمقعد السيارة في المحولات المركبة بالفعل (الشكل 2A-2). يجب الافتصاص على تثبيت مقعد السيارة فقط وحصرتها في النشط المواجه للوالدين.

3. لإزالة مقعد السيارة CHICCO KORY I-SIZE FAST IN، اضغط على الأزرار أسفل الذراع على كلا الجانبين واسحب

الذراع للأعلى (الشكل 3A-3).

تفكيك المحولات

تحذير: لا يمكن غلق عربة الأطفال عندما تكون المحولات مركبة على الإطار.

4. لتحرير المحولات، أدر الأذرع البلاستيكية للخارج (الشكل 4) واسحب الذراع الداخلي ثم اسحب للأعلى (الشكل 4A).

بمجرد إزالة المحولات، يتعين إعادة تثبيت الحاجز الذي سبق إزالته.

نصيحة بشأن التنظيف والصيانة

يجب أن يقوم فقط شخص بالغ بعمليات التنظيف والصيانة.

التنظيف

في حالة ملامسة الماء قم بتجفيف الأجزاء المعدنية، وذلك لتجنب تكوين الصدأ في هذه الأجزاء. لا تستعمل أبداً مذيبات أو منظفات كاشحة لتنظيف الأجزاء البلاستيكية. بعد الاستخدام، احفظ الجول في مكان جاف.

الضمان

هذا المنتج يتمتع بضمان جودة عند الاستخدام في الظروف الاعتيادية كما هو موضح في التعليمات. لذلك لا يسري الضمان في حالة الأضرار الناتجة عن الاستخدام غير السليم





أو التآكل أو الأحداث العارضة، وبالنسبة لمدة الضمان ضد عيوب المطابقة فيرجى الرجوع إلى الأحكام الخاصة الواردة في القوانين المعمول بها محليًا في بلد البيع، حيثما وجدت.





- I** ARTSANA S. P. A.
Via Saldarini Catelli, 1
22070 Grandate – Como – Italia
800-188 898
www.CHICCO.com
- F** ARTSANA FRANCE S.A.S.
17/19 Avenue De La Metallurgie
93210 Saint Denis La Plaine - France
0820 87 00 41 (0.12€t/c/Mn)
www.CHICCO.fr
- D** ARTSANA GERMANY GMBH
Borsigstrasse 1-3
D-63128 Dietzenbach-Deutschland
+49 6074 4950
www.CHICCO.de
- GB** ARTSANA UK Ltd.
2nd Floor
1 Imperial Place
Maxwell Road
Borehamwood
Hertfordshire - WD6 1JN
01623 750870 (office hours)
www.CHICCO.uk.com
- E** ARTSANA SPAIN S.A.U.
C/Industria 10
Pol. Industrial Urtinsa
Apartado De Correos 212 - E
28923 Alcorcon (Madrid)-Spain
902 117 093
www.CHICCO.es
- P** ARTSANA PORTUGAL S.A.
Rua Humberto Madeira, 9
2730-097 Queluz De Baixo Barcarena Portugal
21 434 78 00
800 20 19 77
www.CHICCO.pt
- NL** ARTSANA BELGIUM N.V.
Temselaan 5 B-1853 Strombeek - Bever
Belgium
+32 23008240
www.CHICCO.be
- TR** İthalatçı firma:
Artsana Turkey Bebek ve Sağlık Ürünleri A.Ş.
İçerenköy Mh. Erkut Sk. No:12 Üner Plaza K:12
Aşaşehir İSTANBUL
Tel: 0 216 570 30 30
Üretici Firma: Artsana S.p.A.
Via Saldarini Catelli, 1 - 22070 Grandate (CO)-Italy
Tel: (+39) 031 382 111
Yetkili Servis:
Eser Puset Tamir ve Bakım Servisi Tic. Ltd. Şti.
Seyrantepe Mh. İspar İş Merkezi No:107 Kağıthane
İSTANBUL
Tel: 0 212 570 30 78
- PL** ARTSANA POLAND Sp.zo.o.
Aquarius, Ul. Polczyńska 31 A
01-377 Warszawa
+48 22 290 59 90
www.CHICCO.com

RUS ООО "Артсана Рус" 125375 Россия, г. Москва,
Десятный переулок, д. 4, стр. 1, эт. 5, пом. 1,
ком. 1 тел/факс +7 (495) 662 30 27
www.CHICCO.ru
часы работы: 9.30-18.00
(время московское).

CH ARTSANA SUISSE S.A
Stabile la Punta Via Cantonale 2/b
6928 Manno (TI)-Svizzera
+41 (0)91 935 50 80
www.CHICCO.ch

BR ARTSANA BRASIL LTDA.
Av. Comendador Aladino Selmi
4630 – Galpões 06 e 07 – Vila San Martin
Campinas – SP
CEP: 13069-096
+55 11 2246-2100
www.CHICCO.com.br

MX ARTSANA MEXICO S.A
Dec V. Ruben Dario 1015
Colonia Lomas De Providencia 44647
Guadalajara, Jalisco-Mexico
01800 702 8983
www.CHICCO.com.mx

AR ARTSANA ARGENTINA S.A.
Santa Rita 2731 Piso 1 Of. 5
San Isidro (1609)
Buenos Aires-Argentina
+54911 2794-4633
www.CHICCO.com.ar

IN ARTSANA INDIA PRIVATE LIMITED,
7Th Floor, Tower B, Paras Twin Towers,
Golf Course Road, Sector 54
Gurgaon – 122002 - Haryana, India
(+91)(124)(4964500)
www.CHICCO.in



ARTSANA S.p.A.
Via Saldarini Catelli, 1
22070 Grandate (CO) - Italy
Tel. (+39) 031 382 111
Fax (+39) 031 382 400
www.CHICCO.com





NOTE

A series of 20 horizontal dotted lines for writing notes, spanning the width of the page.





46 087086 000 000_2330

ARTSANA S.p.A. - Via Saldarini Catelli, 1 - 22070 Grandate (CO) - Italy
Tel. (+39) 031 382 111 - Fax (+39) 031 382 400 - www.chicco.com

