

ACTIV3

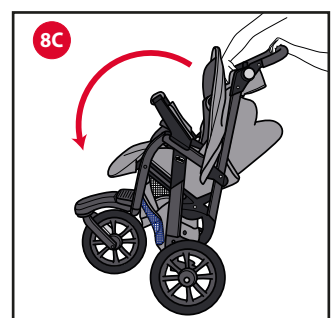

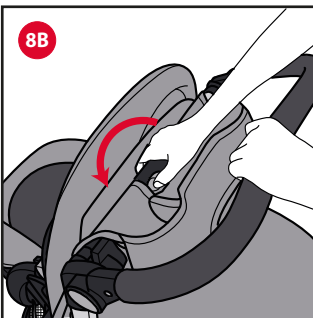

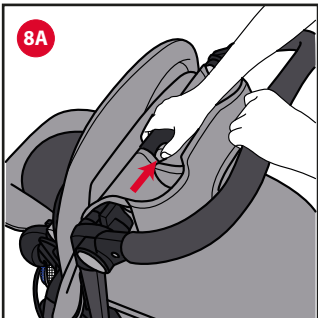

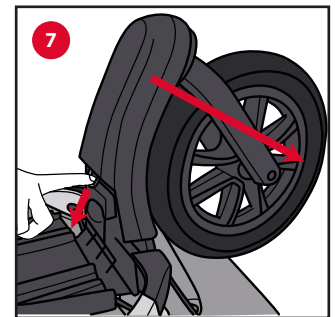
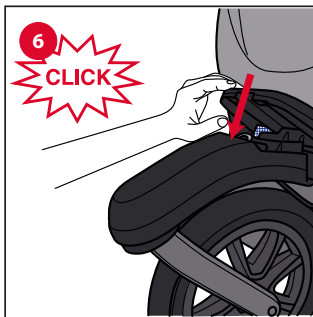
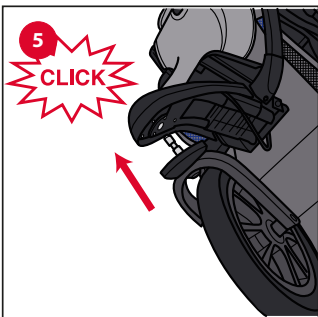
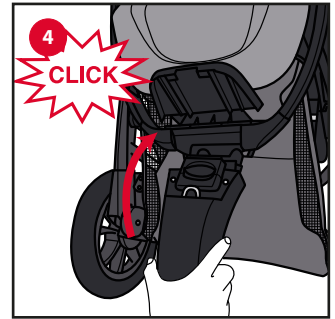
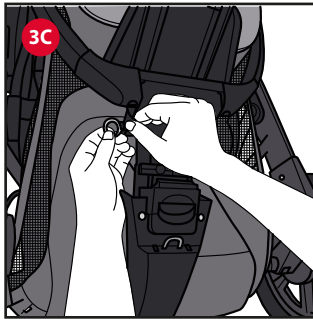
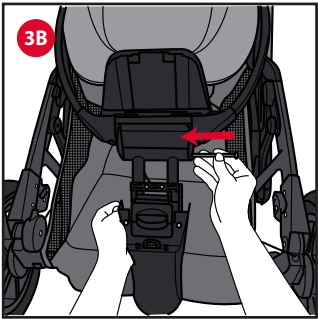
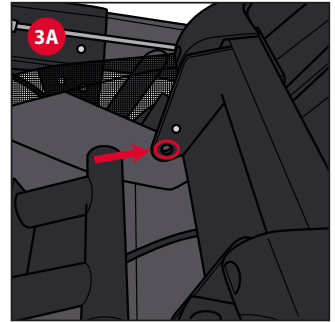
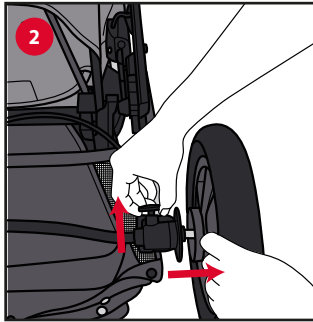
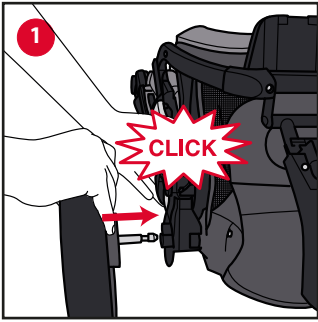
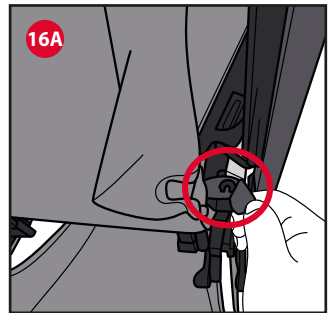
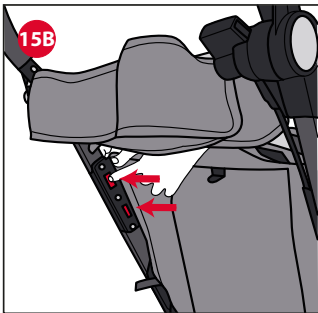
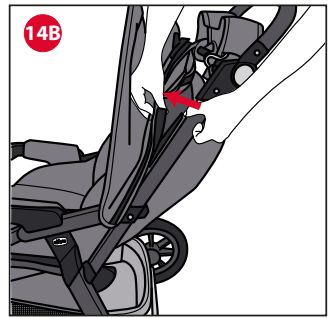
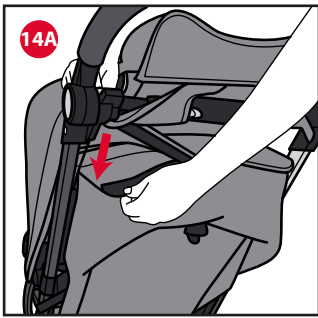
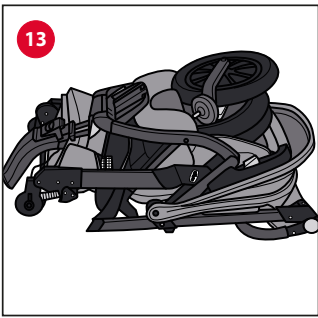
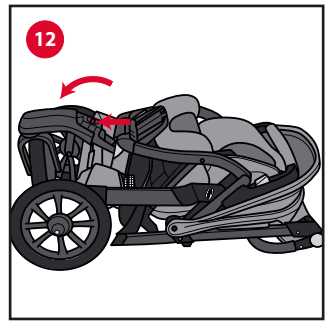
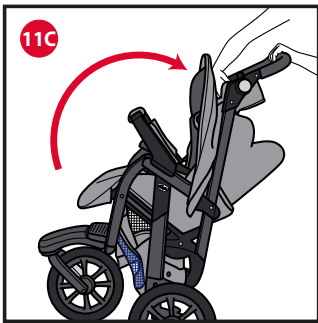
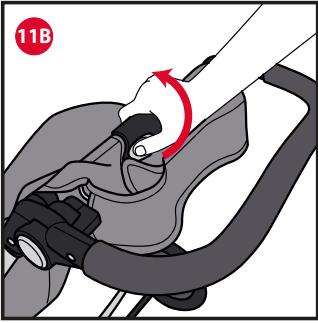
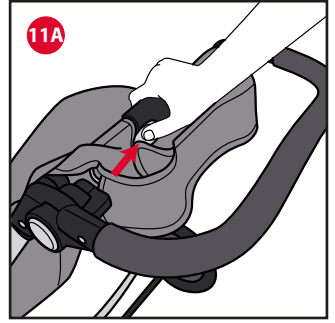
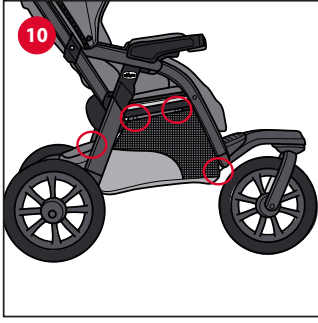
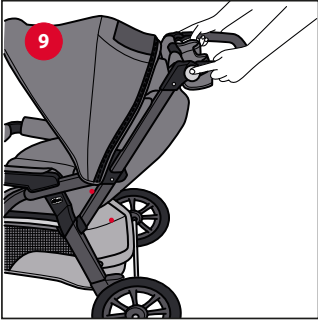

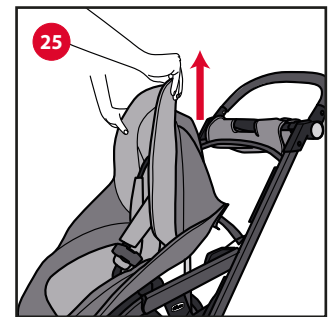
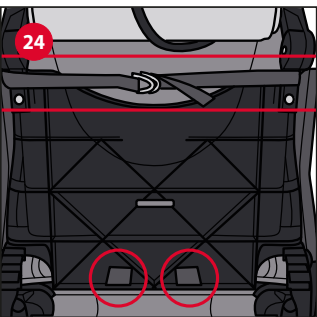
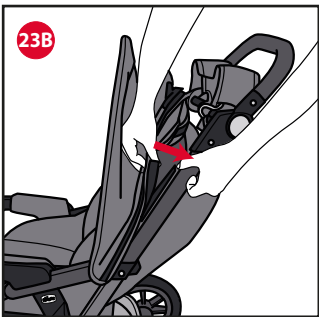
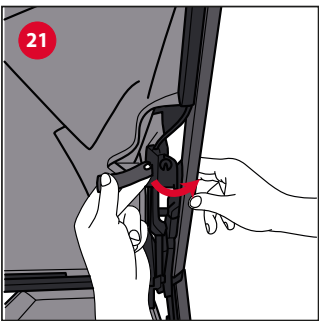
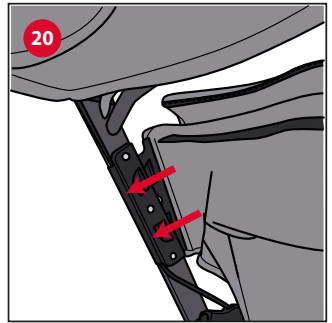
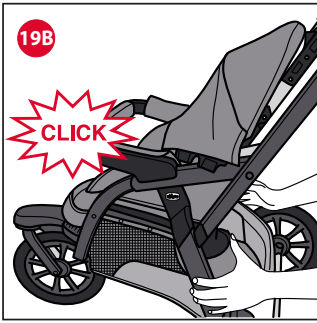
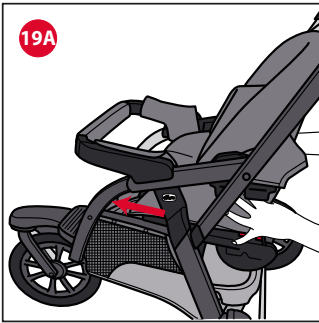
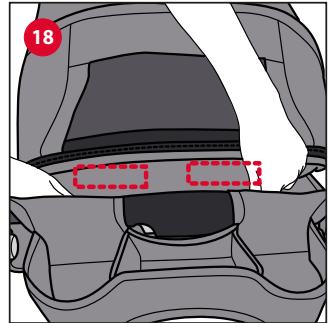
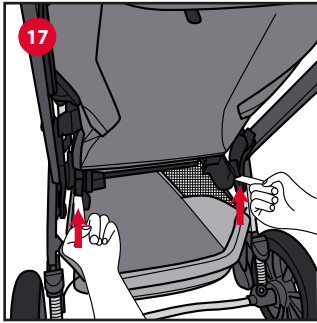
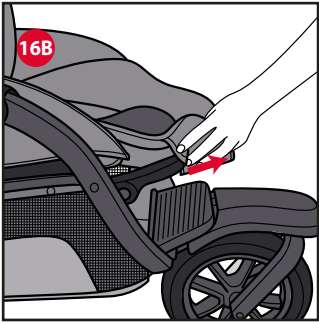

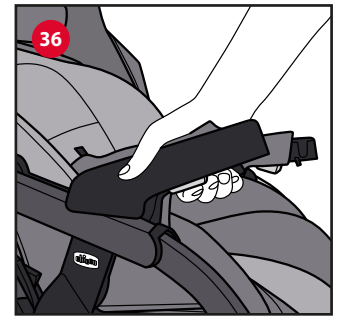
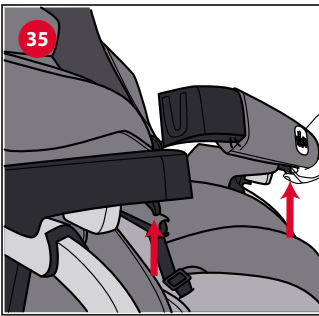
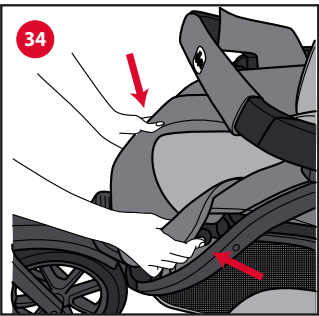
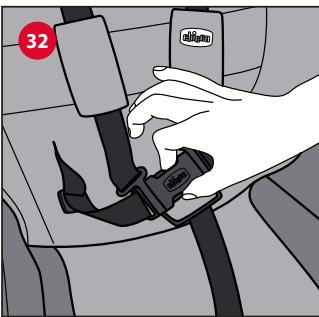
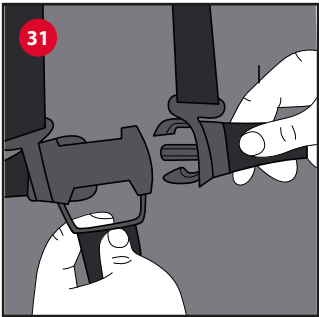
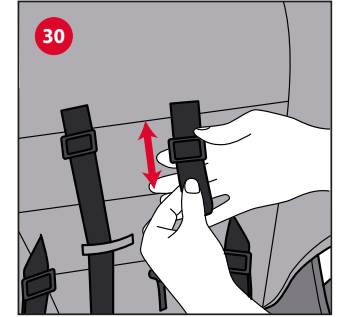
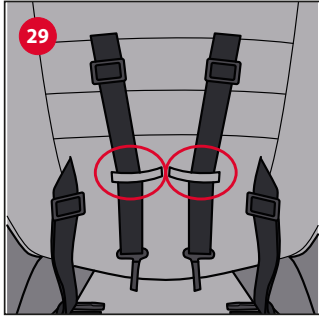
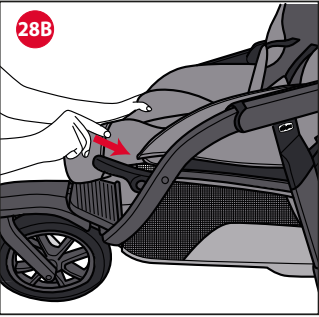
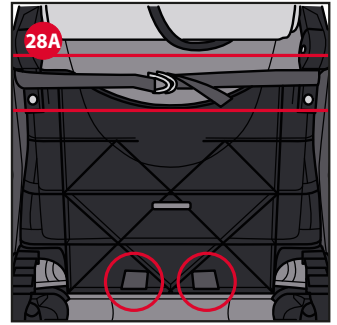
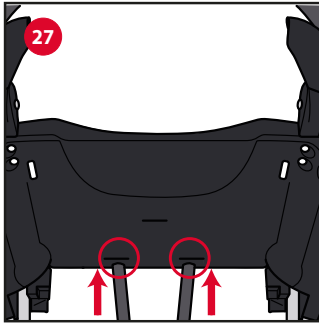
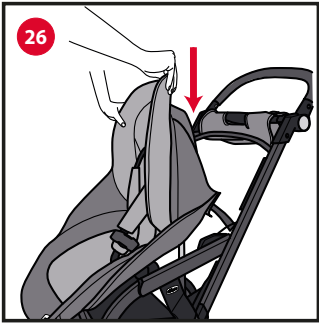

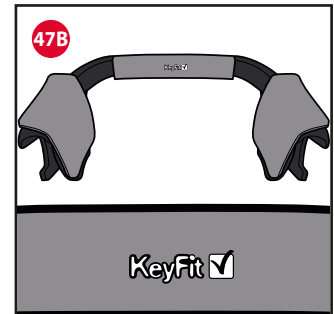
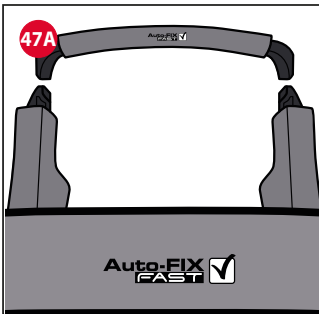
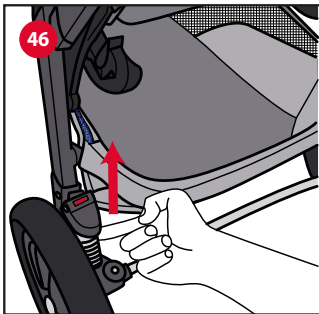
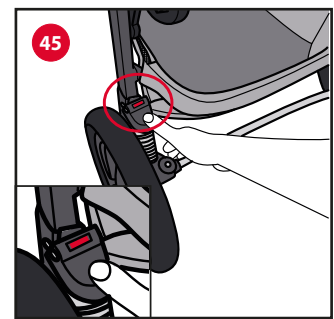
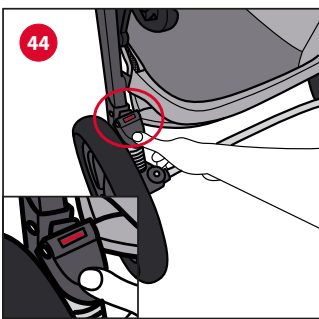
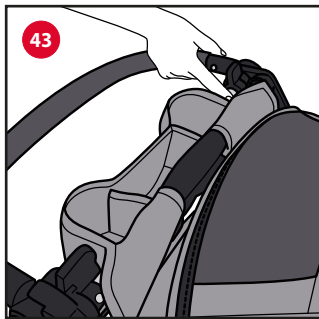
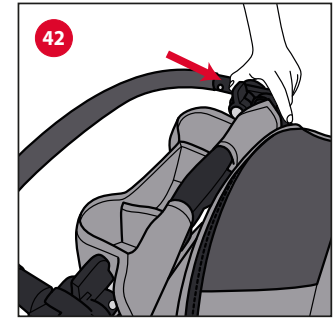
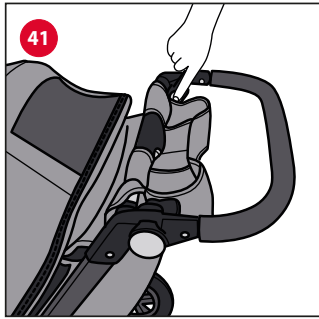
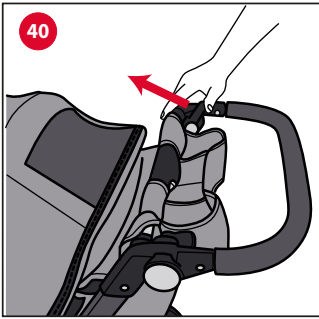
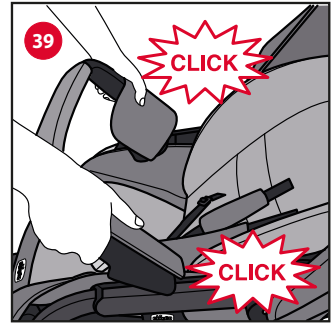
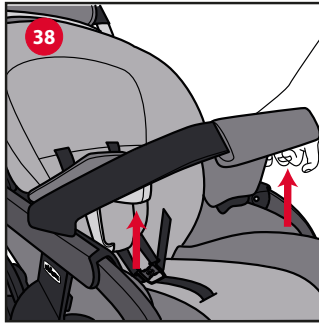
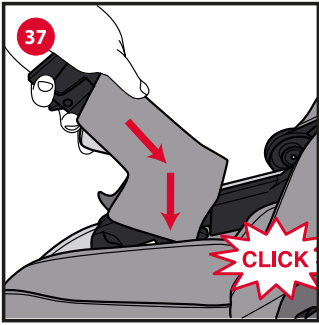

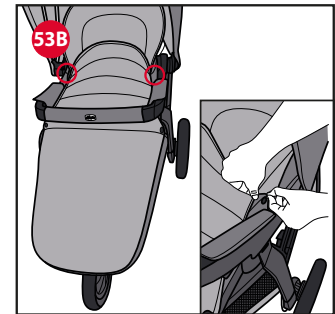
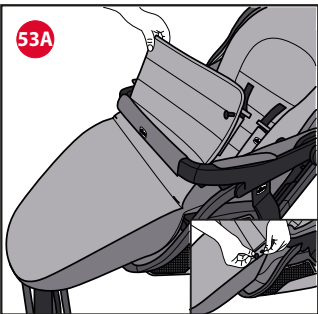
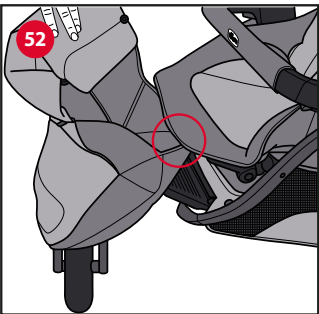
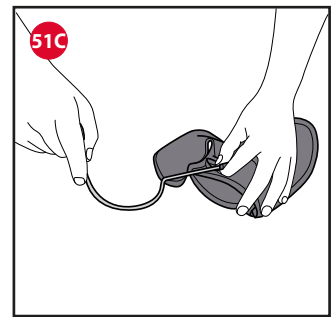
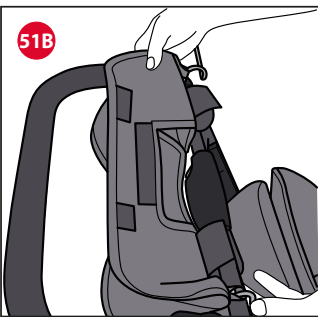
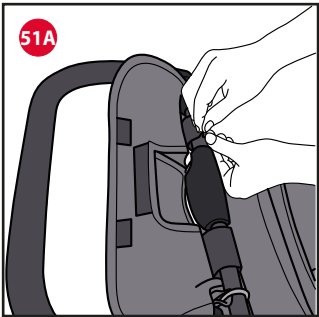
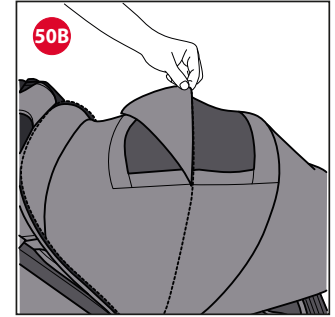
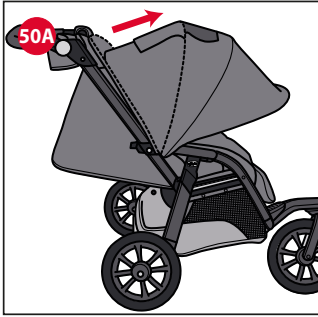
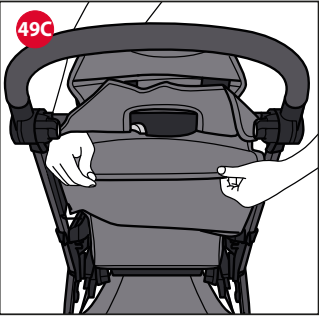
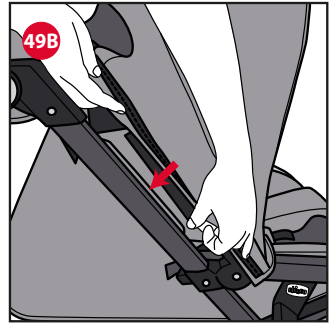
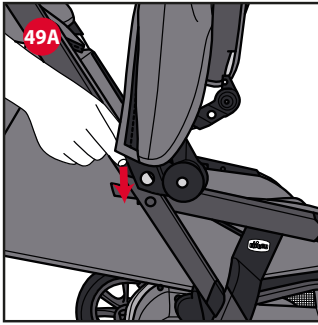
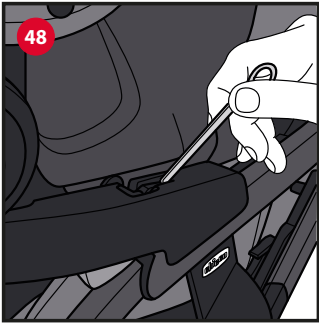

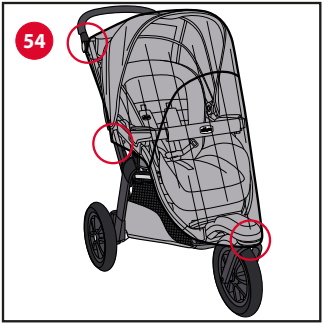



AVVISO IMPORTANTE IMPORTANTE – LEGGERE AT- TENTAMENTE E CONSERVARE PER FUTURO RIFERIMENTO.

ATTENZIONE: PRIMA DELL'USO RIMUOVERE ED ELIMINARE EVENTUALI SACCHETTI DI PLASTICA E TUTTI GLI ELEMENTI FACENTI PARTE DELLA CONFEZIONE DEL PRODOTTO O COMUNQUE TENERLI LONTANI DALLA PORTATA DEI BAMBINI.

AVVERTENZE

- **ATTENZIONE:** Non lasciare mai il bambino incustodito.
- **ATTENZIONE:** Prima dell'uso assicurarsi che tutti i meccanismi di bloccaggio siano correttamente agganciati.
- **ATTENZIONE:** Per evitare lesioni o ferimenti assicurarsi che il bambino sia a debita distanza durante le operazioni di apertura e chiusura del prodotto.
- **ATTENZIONE:** Non lasciare che il bambino giochi con questo prodotto.
- **ATTENZIONE:** Utilizzare sempre il sistema di ritenuta.
- L'uso di spartigambe e cinture di sicurezza è indispensabile per garantire la sicurezza del bambino. Utilizzare sempre le cinture di sicurezza contemporaneamente allo spartigambe.
- **ATTENZIONE:** Questo prodotto non è adatto per correre o pattinare.
- **ATTENZIONE:** Prima dell'uso controllare che i meccanismi di aggan-

cio della seduta, della navicella o del seggiolino auto siano correttamente agganciati.

- L'uso del passeggino è consentito a bambini di età compresa tra 0 e 36 mesi, sino ad un massimo di 15 kg di peso.
- Per bambini dalla nascita fino a circa 6 mesi d'età, lo schienale deve essere utilizzato in posizione completamente reclinato.
- Il dispositivo di frenatura deve essere sempre inserito quando si posiziona e rimuove il bambino.
- Utilizzare il dispositivo frenante ogni qualvolta si sosti.
- Non lasciare mai il passeggino su un piano inclinato, con dentro il bambino, anche se con i freni azionati.
- Non sovraccaricare il cestello. Peso massimo 3 kg.
- Ogni peso attaccato ai manici e/o sullo schienale e/o sui lati del passeggino potrebbe compromettere la stabilità del passeggino.
- Non trasportare più di un bambino alla volta
- Non applicare al passeggino accessori, parti di ricambio o componenti non fornite o approvate dal costruttore.
- Con il seggiolino auto installato sul passeggino, questo veicolo non sostituisce una culla o lettino. Se il bambino necessita di dormire, allora dovrebbe essere collocato in una navicella, culla o lettino
- Verificare prima dell'assemblaggio che il prodotto e tutti i suoi componenti non presentino eventuali danneggiamenti dovuti al traspor-

to, in tal caso il prodotto non deve essere utilizzato e dovrà essere tenuto lontano dalla portata dei bambini.

- Nelle operazioni di regolazione assicurarsi che le parti mobili del passeggino non vengano a contatto con il corpo del bambino.
- Non usare il passeggino sulle scale o sulle scale mobili: si potrebbe perdere improvvisamente il controllo.
- Questo prodotto deve essere utilizzato esclusivamente da un adulto.
- Il prodotto deve essere assemblato esclusivamente da un adulto.
- Assicurarsi che gli utilizzatori del passeggino siano a conoscenza dell'esatto funzionamento dello stesso.
- Per evitare rischi di strangolamento, non dare al bambino e non riporre vicino al bambino oggetti muniti di corde.
- Prestare attenzione quando si sale e scende un gradino o il marciapiede.
- Se lasciate il passeggino esposto al sole per molto tempo, aspettate che si raffreddi prima di mettervi il bambino. L'esposizione prolungata al sole può causare cambiamenti di colore nei materiali e tessuti.
- Non usare il prodotto se alcune parti sono rotte, strappate o mancanti.
- Evitare il contatto del passeggino con acqua salina per prevenire la formazione di ruggine.
- Non utilizzare il passeggino in spiaggia.

CONSIGLI PER LA PULIZIA E LA MANUTENZIONE

Questo prodotto necessita di manutenzione periodica.

Le operazioni di pulizia e manutenzione devono essere effettuate solo da un adulto.

PULIZIA

Il passeggino è sfoderabile (fare riferimento al capitolo "SVESTITIO-NE/VESTIZIONE DELLA SEDUTA").

Per la pulizia delle parti tessili riferirsi alle etichette di lavaggio.

Di seguito sono riportati i simboli di lavaggio ed i relativi significati:



Lavare a mano in acqua fredda



Non candeggiare



Non asciugare meccanicamente



Non stirare



Non lavare a secco

Pulire le parti in plastica periodicamente con un panno umido.

Asciugare le parti in metallo, dopo un eventuale contatto con acqua, al fine di evitare il formarsi di ruggine.

MANUTENZIONE

Lubrificare le parti mobili, in caso di necessità, con olio secco al silicone. Controllare periodicamente lo stato di usura delle ruote e tenerle pulite da polvere e sabbia. Assicurarsi che tutte le parti in plastica che scorrono sui tubi in metallo siano pulite da polvere, sporco e sabbia, al fine di evitare attriti che possono compromettere il corretto funzionamento del passeggino.

Tenere il passeggino in un posto asciutto.

MONTAGGIO DELLE RUOTE POSTERIORI

1. Procedere infilando il perno della ruota nell'apposito alloggiamento fino ad udire un "click" di avvenuto fissaggio; ripetere l'operazione per l'altra ruota posteriore (fig. 1).

ATTENZIONE: Accertarsi che i gruppi ruote siano fissati correttamente.

2. E' possibile smontare le ruote per ridurre ulteriormente le dimensioni quando il passeggino è chiuso. Per togliere le ruote tirare i tasti di rilascio indicati in figura 2 ed estrarre la ruota. Ripetere l'operazione anche per l'altra ruota posteriore.

MONTAGGIO DELLA RUOTA ANTERIORE

3. Prima di tutto è necessario montare la forcella anteriore. Per fare ciò, occorre allineare i fori presenti sul telaio del passeggino con i fori della forcella (fig. 3A). A questo punto deve essere inserito il perno (fig. 3B) in dotazione. Successivamente, vincolare il perno inserito con l'apposito anello (fig. 3C).

4. Bloccare la forcella anteriore sul telaio come indicato in figura 4 sino ad udire un click.

5. Inserire il perno della ruota anteriore nell'apposita sede nella forcella sino ad udire un click di avvenuto aggancio (fig. 5).

6. Infine, abbassare il coperchio del poggiatesta sino ad udire un click di avvenuto aggancio (fig. 6).

7. Per smontare la ruota anteriore, è necessario agire sulla leva posta sotto il poggiatesta, e sfilare quindi la ruota (fig. 7)

APERTURA DEL PASSEGGINO

8. Per aprire il passeggino, premere il pulsante collocato sul tubolare maniglia (fig. 8A) e ruotare in avanti la manopola (fig. 8B), muovendo il passeggino come in figura 8C.

ATTENZIONE: prima dell'uso assicurarsi che il passeggino sia bloccato in posizione aperta, verificando che il meccanismo sia effettivamente bloccato.

IMPUGNATURA REGOLABILE IN ALTEZZA

Per rendere più ergonomico l'utilizzo del passeggino, è possibile regolare l'altezza dell'impugnatura in 4 posizioni. Per ridurre l'ingombro del passeggino da chiuso, è possibile abbassare completamente l'impugnatura.

9. Per abbassare o alzare l'impugnatura del passeggino agire contemporaneamente sui pulsanti esterni e regolare l'impugnatura nella posizione più confortevole per il vostro utilizzo (fig. 9).



MONTAGGIO DEL CESTELLO PORTAOGGETTI

Il passeggino è dotato di cestello portaoggetti.

10. Fissare il cestello tramite i bottoni automatici come indicato in figura 10.

CHIUSURA DEL PASSEGGINO

11. Per chiudere il passeggino, premere il pulsante collocato sul tubolare maniglia (fig. 11A) e contemporaneamente ruotare in avanti la manopola (fig. 11B), muovendo il passeggino come in figura 11C.

12. Per una maggiore compattezza del prodotto da chiuso, è possibile piegare la forcella anteriore agendo sull'apposita leva (fig. 12).

ATTENZIONE: per piegare la forcella anteriore, assicurarsi che il meccanismo piroettante sia sbloccato.

13. Infine, per una compattezza massima, è possibile ridurre ulteriormente l'ingombro rimuovendo le ruote posteriori e la ruota anteriore (vedasi sezione "Montaggio ruote").

RIMOZIONE DELLA SEDUTA

Per rendere più leggero il passeggino quando si installa la sacca o il seggiolino auto, è possibile rimuovere la seduta.

14. Per rimuovere la seduta occorre prima di tutto staccare la capotta dal tessile della seduta agendo sugli appositi velcri posizionati posteriormente (fig. 14A) e lateralmente (fig. 14B) alla capotta.

15. Aprire la zip posizionata sul tessile che avvolge il tubolare posto al di sotto del maniglione (fig. 15A) e sfilare i due inserti di plastica posti sui tubi laterali del passeggino (fig. 15B) agendo sui pulsanti.

16. Slacciare i nastri presenti posteriormente indicati in figura 16A e sfilare il tessile dal poggia gambe 16B.

17. Infine, sollevare contemporaneamente le due leve poste sul retro della seduta (fig. 17) e tirare verso di sé.

18. E' possibile utilizzare la capotta del passeggino senza la seduta, avvolgendo la patella tessile posteriore della capotta al tubolare e fissandola con i velcri presenti internamente alla capotta stessa (fig. 18).

MONTAGGIO DELLA SEDUTA

19. Per montare la seduta, è necessario far scorrere le parti plastiche della seduta sul telaio del passeggino come mostrato in figura 19A fino ad udire un doppio click di avvenuto aggancio (fig. 19B).

A questo punto occorre agganciare le parti tessili nel seguente modo:

20. Inserire gli inserti di plastica nelle apposite sedi poste sui tubi laterali del passeggino (fig. 20);

21. Attaccare i nastri presenti posteriormente come indicato in figura 21;

22. Chiudere la zip posizionata sul tessile che avvolge il tubolare posto al di sotto del maniglione (fig. 22);

23. Fissare la capotta al tessile della seduta agendo sugli appositi velcri posizionati posteriormente (fig. 23A) e lateralmente (fig. 23B) alla capotta.

SVESTIZIONE DELLA SEDUTA

Il passeggino è completamente sfoderabile. Per rimuovere il tessile, è necessario prima di tutto procedere con le operazioni descritte ai punti 15 e 16.

24. Successivamente, slacciare le fibbie e sfilare i 2 nastri tessili presenti sotto la seduta (fig. 24), facendo passare quest'ultimi attraverso le apposite asole plastiche (fig. 27).

25. A questo punto tirare verso l'alto il tessile per sfilarlo dal telaio dello schienale (fig. 25).

VESTITIZIONE DELLA SEDUTA

Per vestire nuovamente la seduta, dopo un eventuale lavaggio, è necessario:

26. Calzare la parte tessile dello schienale sul telaio dello stesso (fig. 26).

27. Intervenire sui 2 nastri tessili presenti sulla seduta inserendoli nelle apposite asole plastiche (fig. 27).

28. Allacciare le fibbie poste sotto la seduta (fig. 28A) e infilare il tessile sul poggia gambe (28B).

Infine, è necessario procedere con le operazioni descritte ai punti

20, 21, 22 e 23.

UTILIZZO DELLE CINTURE DI SICUREZZA

29. Il passeggino è dotato di sistema di ritenuta a cinque punti di ancoraggio costituito da due spallacci, una cintura girovita ed uno spartigambe con fibbia.

ATTENZIONE: per l'utilizzo con bambini dalla nascita fino a circa 6 mesi è necessario utilizzare gli spallacci facendoli prima passare attraverso le due asole di regolazione (fig. 29).

30. Verificare che gli spallacci siano all'altezza ideale per il vostro bambino: in caso contrario regolarne l'altezza (fig. 30).

31. Dopo aver adagiato il bambino, infilare le 2 forchette nella fibbia e regolare se necessario la larghezza del girovita agendo sulle fibbie (fig. 31).

32. Per sganciare la cintura girovita, premere contemporaneamente le due forchette laterali (fig. 32).

ATTENZIONE: per garantire la sicurezza del vostro bambino è indispensabile utilizzare sempre le cinture di sicurezza.

ATTENZIONE: per garantire la sicurezza del bambino è indispensabile utilizzare contemporaneamente spartigambe e cinture di sicurezza.

ATTENZIONE: dopo la rimozione della cinghia girovita (es per il lavaggio), assicurarsi che la stessa sia riassblata correttamente usando le apposite asole. La cinghia deve essere nuovamente regolata.

REGOLAZIONE SCHIENALE

33. Premendo il tasto posto sullo schienale del passeggino, è possibile regolarne l'inclinazione in 4 posizioni; rilasciando il tasto, lo schienale si blocca nella posizione più vicina.

ATTENZIONE: con il peso del bambino le operazioni possono risultare più difficoltose.

REGOLAZIONE POGGIAGAMBE

Il poggia gambe del passeggino può essere fissato in 2 posizioni, per un maggiore comfort del bambino.

34. Premere contemporaneamente i due pulsanti laterali come mostrato in figura 34 per regolare il poggia gambe nella posizione desiderata.

MANICOTTO ESTRAIBILE

ATTENZIONE: non utilizzare mai il manicotto per sollevare il passeggino con dentro il bambino.

Codici 79270, 79541

35. Per rimuovere il manicotto paracolpi, spingere le due levette poste nell'estremità inferiore dei braccioli (fig. 35) e tirare verso l'alto il manicotto.

36. Per una configurazione più pratica, è possibile rimuovere anche che i braccioli, andando ad agire sulle leve poste centralmente sotto di essi (fig. 36).

37. Per riagganciare i braccioli, occorre inserire nell'apposita fessura la parte plastica terminale del bracciolo di destra e ruotare verso il basso sino ad udire un click di avvenuto aggancio (fig. 37). Ripetere la stessa operazione per l'altro bracciolo.

Codici 79542, 79543

38. Per rimuovere il manicotto paracolpi occorre agire sulle leve poste centralmente sotto i braccioli (fig. 38).

39. Per riagganciare il manicotto paracolpi, occorre inserire nell'apposita fessura le parti plastiche terminali del manicotto e ruotare verso il basso sino ad udire un doppio click di avvenuto aggancio (fig. 39).

FRENO DI STAZIONAMENTO

Il freno di stazionamento è posto in prossimità dell'impugnatura del passeggino e agisce contemporaneamente su entrambi le ruote posteriori.

40. Per frenare il passeggino, ruotare verso l'alto la leva di destra con il simbolo fino alla posizione di blocco (fig. 40).

ATTENZIONE: Dopo aver azionato la leva del freno, assicurarsi che esso sia correttamente innestato su entrambi i gruppi ruote posteriori.

41. Per sbloccare il freno di stazionamento, premere il pulsante po-



sto al centro della leva (fig. 41).

RUOTA ANTERIORE PIROETTANTE

Il passeggino è dotato di ruota anteriore piroettante/fissa. Si consiglia di utilizzare la ruota fissa quando si percorrono terreni particolarmente accidentati. La ruota in modalità piroettante è invece consigliata per aumentare la manovrabilità del passeggino.

42. Per azionare la modalità "ruota fissa", ruotare verso l'alto la leva di sinistra con il simbolo fino alla posizione di blocco (fig. 42).

43. Per azionare la modalità "ruota piroettante", premere il pulsante posto al centro della leva (fig. 43).

AMMORTIZZATORI REGOLABILI POSTERIORI

Il passeggino è dotato di ammortizzatori posteriori regolabili in due posizioni:

44. La posizione con il simbolo "linea ondulata" indica un sistema di ammortizzazione morbido, adatto a terreni sconnessi e passeggiate fuoristrada (fig. 44).

45. La posizione con il simbolo "linea retta" indica un sistema di ammortizzazione più rigido, adatto a strade asfaltate (fig. 45).

46. Per regolare gli ammortizzatori agire sulla leva indicata in figura 46. Entrambi gli ammortizzatori devono essere regolati nella medesima posizione.

UTILIZZO POLTRONCINA E SACCA

47. Sul passeggino Activ3, a seconda del codice del prodotto, è possibile installare sacca Chicco e poltroncina Chicco AUTOFIX FAST oppure poltroncina Chicco KEYFIT. Sull'interno del manico del passeggino è possibile verificare la compatibilità dello stesso con le due tipologie di prodotti (fig. 47A e 47B).

Codici 79270, 79541

I passeggini CHICCO che prevedono il sistema CLIK CLAK sui braccioli consentono il fissaggio di sacca e/o di poltroncina Chicco AUTOFIX FAST al telaio del passeggino senza dover utilizzare dispositivi aggiuntivi.

Per l'aggancio e lo sgancio della sacca o della poltroncina riferirsi alle apposite istruzioni.

ATTENZIONE: solo le poltroncine AUTOFIX FAST o le sacche CHICCO dotate degli appositi dispositivi CLIK CLAK possono essere agganciate al passeggino. Prima di utilizzare il passeggino in combinazione con sacca o poltroncina, verificare sempre che il sistema di aggancio sia correttamente bloccato.

UTILIZZARE ESCLUSIVAMENTE ACCESSORI DOTATI DELL'APPPOSITO DISPOSITIVO CLIK CLAK.

48. **ATTENZIONE:** una non corretta procedura di aggancio dell'accessorio al telaio può comportare un mal funzionamento del sistema di aggancio, rendendo impossibile lo sgancio. In questo caso è possibile sbloccare manualmente i ganci agendo con un cacciavite sulle leve poste sotto i braccioli (fig. 48).

Per l'utilizzo di sacca o poltroncina per trasporto auto, riferirsi sempre alle apposite istruzioni.

Codice 79542, 79543

La poltroncina auto Chicco KEYFIT può essere agganciata al telaio del passeggino tramite gli appositi agganci laterali senza dover utilizzare dispositivi aggiuntivi.

Per l'aggancio e lo sgancio della poltroncina riferirsi alle apposite istruzioni.

ATTENZIONE: Verificare sempre che il sistema di aggancio sia correttamente bloccato.

Per l'utilizzo della poltroncina per trasporto auto, riferirsi sempre alle apposite istruzioni.

CAPOTTA PARASOLE

Il passeggino è dotato di capotta estate/inverno che assicura la massima protezione dai raggi ultravioletti (UV50+).

49. Per fissare la capotta agganciare le clip di plastica in corrispondenza dei perni di blocco (fig. 49A) e fissare gli attacchi di velcro posteriori e laterali come mostrato in figura 49B e 49C.

ATTENZIONE: L'operazione di fissaggio della capotta deve avvenire su entrambi i lati del passeggino. Verificare il corretto bloccaggio della stessa.

50. Per garantire una maggiore protezione dalle intemperie, la capotta può essere utilizzata anche in configurazione XL, agendo sulla zip posta posteriormente e aprendo l'ulteriore spicchio tessile (fig. 50A). E' presente una doppia finestra trasparente sul tetto della capotta per garantire un maggiore contatto e controllo del bambino (fig. 50B).

PORTAOGGETTI TESSILE

Sul tubolare del maniglione, è presente un comodo portaoggetti tessile per il genitore, ove possibile riporre oggetti per un'immediata utilità (biberon, chiavi, telefono, etc.). Portata massima: 1 kg.

51. Per la rimozione della parte tessile per un'eventuale lavaggio, è necessario aprire tutti i velcri presenti nella parte a contatto con il telaio del passeggino (fig. 51A), sganciare il tondino sagomato del portaoggetti dal telaio del passeggino tirandolo verso la parte interna (fig. 51B) ed infine sfilare il tessile dal tondino sagomato (fig. 51C).

COPRIGAMBE

Il coprigambe è utilizzabile in due modalità differenti.

52. Per montare il coprigambe occorre agganciare il bottone automatico sotto la seduta come indicato in fig. 52.

53. Il coprigambe può essere risvoltato sopra il manico e fissato con le asole, come illustrato in figura (fig. 53A), oppure è possibile far passare la parte superiore del coprigambe sotto il manico e fissarla nella posizione più alta, inserendo i bottoni nelle asole presenti sui lati dello schienale (fig. 53B).

MANTELLINA PARAPIOGGIA

Il passeggino può essere dotato di mantellina parapigioggia.

54. Fissare la mantellina parapigioggia come indicato in figura 54. A fine utilizzo, lasciare asciugare all'aria la mantellina (qualora si bagnasse) prima di ripiegare e riporre la mantellina.

ATTENZIONE: La mantellina parapigioggia non può essere utilizzata sul passeggino sprovvisto di capotta, poiché può provocare il soffocamento del bambino.

ATTENZIONE: Quando la mantellina parapigioggia è montata sul passeggino non lasciare mai lo stesso esposto al sole con dentro il bambino per evitare il rischio di surriscaldamento.

Nota importante: le immagini e le istruzioni contenute in questo libretto si riferiscono ad una versione del passeggino; alcune componenti ed alcune funzionalità qui descritte possono variare a seconda della versione da voi acquistata.

GARANZIA

Il prodotto è garantito contro ogni difetto di conformità in normali condizioni di utilizzo secondo quanto previsto dalle istruzioni d'uso. La garanzia non sarà applicata, dunque, in caso di danni derivanti da un uso improprio, usura o eventi accidentali.

Per la durata della garanzia sui difetti di conformità si rinvia alle specifiche previsioni delle normative nazionali applicabili nel paese d'acquisto, dove previste.



IMPORTANT WARNING
IMPORTANT – READ CAREFULLY
AND KEEP FOR FUTURE
REFERENCE.

WARNING: BEFORE USE, REMOVE AND DISPOSE OF ALL PLASTIC BAGS AND PACKAGING MATERIALS AND KEEP THEM OUT OF REACH OF CHILDREN.

WARNINGS

- **WARNING:** Never leave the child unattended.
- **WARNING:** Ensure that all the locking devices are engaged before use
- **WARNING:** To avoid injury ensure that the child is kept away when unfolding and folding this product.
- **WARNING:** Do not let the child play with this product.
- **WARNING:** Always use the restraint system.
- The use of the crotch strap and safety harness is necessary to guarantee the safety of your child. Always use the safety harness together with the crotch strap.
- **WARNING:** the product must be assembled by an adult.
- **WARNING:** This product is not suitable for running or skating.
- **WARNING:** Check that the pram body or seat unit or car seat attachment devices are correctly engaged before use
- The stroller is intended for use with children aged between 0 and 36 months, up to 15 kg of weighting
- It is recommended that the backrest should be used in its most re-

clined position for children from birth to 6 months of age.

- The parking device shall be engaged when placing and removing the children.
- To avoid the risk of strangulation, keep objects fitted with strings or laces out of reach of children.
- Ensure that during these operations the moveable parts of the stroller do not come into contact with your child.
- Do not overload the storage basket. Maximum weight 3 kg.
- Any load attached to the handle and/or on the backrest and/or the sides of the vehicle will affect the stability of vehicle.
- Do not carry more than one child at a time
- Do not use accessories, replacement parts, or any component not supplied or approved by the manufacturer/distributor.
- For car seats used in conjunction with a chassis, this vehicle does not replace a cot or a bed. Should your child need to sleep, then it should be placed in a suitable pram body, cot or bed.
- Before assembly, check that the product and all of its components have not been damaged during transportation. Should any part be damaged do not use and keep out of reach of children.
- Never leave the stroller on a sloped surface with a child onboard, even with the brakes applied.
- This product must only be pushed by an adult.
- Ensure that the person using the stroller knows how to use it safely.





- Always apply the brakes whenever the stroller is stationary.
- Do not use the stroller on stairs or elevators: it could cause the loss of control of the stroller.
- Pay special attention when maneuvering the stroller up or down pavements or a step.
- If the stroller is left exposed to direct sun light for a long time, allow it to cool before placing your child in it. Prolonged exposure to direct sun-light may cause the fabric to fade.
- Do not use the product if some of its parts are broken, torn or missing.
- Prevent the stroller from coming into contact with salt water. It may cause the formation of rust.
- Do not use the stroller on the beach.

CLEANING AND MAINTENANCE

The cleaning and maintenance of this product must be carried out on a regular basis by the user. The cleaning and maintenance of the stroller must only be carried out by an adult.

CLEANING

The cover can be removed (please refer to the section "REMOVING THE LINING FROM THE SEAT/ RE-ASSEMBLING THE LINING ON THE SEAT"). Please refer to the care labels for instructions on how to clean the fabric parts. Below are the cleaning symbols and their meanings:

-  Wash by hand in cold water
-  Do not bleach
-  Do not tumble dry
-  Do not iron
-  Do not dry clean

Periodically wipe clean plastic parts with a soft damp cloth. Always dry the metal parts to prevent the formation of rust if the stroller has come into contact with water.

MAINTENANCE

Lubricate the moving parts only if necessary, with a light application of a silicone based lubricant. Regularly check the condition of the wheels and, keep them clean of dust and sand. To avoid friction that may prevent the correct operation of the stroller, ensure that all the movable plastic parts placed along the metal frame are clean of dust, dirt or sand. Keep the stroller in a dry place.

ASSEMBLY OF THE REAR WHEELS

1. Put the wheel's pin inside the relative housing until hearing a locking "click"; repeat the operation for the other rear wheel (fig. 1).

WARNING: Make sure the wheel groups are properly secured.

2. It is possible to disassemble the wheels to further reduce the size when the stroller is folded. To remove the wheels, pull the release buttons shown in fig. 2 and extract the wheel. Repeat the operation for the other rear wheel.

ASSEMBLY OF THE FRONT WHEEL

3. First of all, assemble the front fork. To do this, align the holes on the stroller's frame with the fork's holes (fig. 3A). At this point put in the supplied pin (fig. 3B). Then secure the pin introduced to the relative ring (fig. 3C).
4. Lock the front fork on the frame as shown in fig. 4 until hearing a click.
5. Place the pin of the front wheel in the relative fork's housing until hearing a locking click (fig. 5).
6. In conclusion, lower the footrest cover until hearing a locking click (fig. 6).
7. To disassemble the front wheel, act on the lever located under the footrest and then pull the wheel out (fig. 7).

OPENING THE STROLLER

8. To open the stroller, press the button located on the handle's support tube (fig. 8A) and rotate the control forward (fig. 8B) moving the stroller as shown in fig. 8C. **WARNING:** before use, make sure that the stroller is locked in open position, checking that the mechanism is actually locked.

HEIGHT ADJUSTABLE HANDLE

To make the use of the stroller more ergonomic, you can adjust the height of the handle in 4 positions. To reduce the overall size of the stroller when folded, you can lower the handle completely.

9. To lower or raise the stroller's handle, press the external buttons and adjust the handle at the same time, in the most comfortable position suitable for your use (fig. 9).

ASSEMBLY OF THE SHOPPING BASKET

The stroller is equipped with a basket.

10. Secure the basket using the press stud buttons as indicated in fig. 10.

FOLDING THE STROLLER

11. To close the stroller, press the button located on the handle's support tube (fig. 11A) and rotate the control forward (fig. 11B) moving the stroller as shown in fig. 11C.

12. To further reduce the size of the product when closed, fold the front fork by acting on the relative lever (fig. 12).

WARNING: to fold the front fork, make sure the swivel mechanism is locked.

13. For the utmost compactness, you can further reduce the overall size by removing the rear wheels and the front wheel (see section "Wheels assembly").

REMOVING THE SEAT

To make the stroller lighter, the seat can be removed when installing the carry cot or car seat.

14. To remove the seat, detach first of all the hood from the seat's fabric part, releasing the relative Velcro straps located at the rear (fig. 14A) and on the sides (fig. 14B) of the hood.

15. Open the zip located on the fabric part that wraps the tube located below the handle (fig. 15A) and remove the two plastic inserts located on the stroller's side tubes (fig. 15B), by pressing the buttons.

16. Untie the straps located on the rear, shown in fig. 16A and remove the fabric part from the leg rest 16B.

17. Finally, lift at the same time the two levers located on the seat's rear side (fig. 17) and pull towards you.

18. You can use the stroller's hood without the seat, by wrapping the rear fabric strap of the hood to the tube, and securing it with the Velcro straps on the internal side of the hood (fig. 18).

ASSEMBLY OF THE SEAT

19. To assemble the seat, slide the plastic parts of the seat on the

stroller's frame as shown in fig. 19A until hearing a double click for locking (fig. 19B).

At this point, secure the fabric parts as follows:

20. Introduce the plastic inserts in the relative housing located on the side tubes of the stroller (fig. 20);
21. Secure the straps located on the rear, as shown in fig. 21;
22. Close the zip located on the fabric part that wraps the tube positioned below the handle (fig. 22);
23. Secure the hood to the seat's fabric part by pressing the relative Velcro straps located on the rear (fig. 23A) and on the sides (fig. 23B) of the hood.

REMOVING THE LINING FROM THE SEAT

The stroller's fabric lining can be completely removed. To remove the fabric part, follow the steps described in points 15 and 16.

24. Then, release the buckles and remove the 2 fabric straps under the seat (fig. 24), threading the latter through the relative plastic slots.
25. At this point, pull the fabric part upward to remove it from the backrest's frame (fig. 25).

RE-ASSEMBLING THE LINING ON THE SEAT

To re-assemble the fabric lining on the seat after washing it, you must:

26. Fit the backrest's fabric part on the relative frame (fig. 26)
 27. Thread the 2 fabric straps located on the seat through the relative plastic slots (fig. 27).
 28. Fasten the buckles located under the seat (fig. 28A) and introduce the fabric part onto the leg rest (fig. 28B).
- Finally, follow the steps described in points 20, 21, 22 and 23.

USE OF THE SAFETY HARNESS

29. The stroller is equipped with a safety harness retaining system with five anchoring points, consisting of two shoulder straps, a waist belt and a crotch strap with buckle. **WARNING:** To use it with children from birth to approx. 6 months of age, you must use the shoulder straps by threading them first through the two adjusting slots (fig. 29).

30. Make sure that the shoulder straps are at a suitable height for your child: otherwise, adjust the height (fig. 30).
31. After placing your child into the harness, put the two forks in the buckle and adjust the width of the waist belt if needed, pressing on the buckles (fig. 31).
32. To unfasten the waist belt press the two lateral forks at the same time (fig. 32).

WARNING: To ensure the safety of your child, use the 5-point safety harness at all times.

WARNING: To ensure the safety of your child, you must use the crotch strap and safety harness belts at the same time.

WARNING: After removing the waist belt (e.g. to wash it), make sure to re-assemble it properly using the relative slots. The belt must be adjusted again.

ADJUSTING THE BACKREST

33. By pressing the button located on the stroller's backrest, you can adjust the inclination in 4 positions; by releasing the button, the backrest will lock in the nearest position.

WARNING: these steps may be hard to execute with the weight of your child in the seat.

ADJUSTING THE LEG REST

The stroller's leg rest can be adjusted in 2 positions for your child's improved comfort.

34. Press at the same time the two side buttons as shown in fig. 34 to adjust the leg rest to the required position.

REMOVABLE BUMPER BAR

WARNING: Never use the bumper bar to lift the stroller with your child in it!

Codes 79270, 79541

35. To remove the bumper bar, push the two levers located on the

lower edges of the arms (fig. 35) and pull the bar upward.

36. For a more practical configuration, it is also possible to remove the arms by pressing the levers located at their central part (fig. 36).
37. To re-attach the arms, introduce the end plastic part of the right arm in the relative slot and rotate downward until hearing a locking click (fig. 37). Repeat the same operation for the other arm.

Codes 79542, 79543

38. To remove the bumper bar, press the levers located at the centre under the arms (Fig. 38).
39. To re-attach the bumper bar, introduce the end plastic parts of the bar in the relative slot and rotate downward until hearing a locking click (fig. 39).

PARKING BRAKE

The parking brake is located near the stroller's handle and acts on both rear wheels at the same time.

40. To stop the stroller, rotate the right lever with the symbol  upward, until the locking position (fig. 40). **WARNING:** After engaging the brake's lever, make sure this is properly enabled on both rear wheel groups.
41. To release the parking brake, press the button located at the centre of the lever (fig. 41).

SWIVEL FRONT WHEEL

The stroller is equipped with swivel/ fixed front wheel. It is suggested to use the fixed wheel on particularly uneven surfaces. The wheel in swivel mode instead, can be used to improve the stroller's handling.

42. To engage the "fixed wheel" mode, rotate the left lever with the symbol  upward, until the locking position (fig. 42).
43. To enable the "swivel wheel" mode, press the button located at the centre of the lever (fig. 43).

REAR ADJUSTABLE SHOCK ABSORBERS

The stroller is equipped with rear shock absorbers adjustable in two positions:

44. The position with the "wavy line" symbol indicates a soft setting for the shock absorbing system, suitable for uneven ground and off-road walks (fig. 44).
45. The position with the "straight line" symbol indicates a more rigid setting for the shock absorbing system, suitable for asphalted roads etc. (fig. 45).
46. To adjust the shock absorbers, press the lever shown in fig. 46. Both shock absorbers must be adjusted to the same position.

USING THE CARRY COT AND CAR SEAT

47. According to the product code, of Activ3 stroller, it is possible to install Chicco carry cot and Chicco Autofix Fast or Chicco KeyFit car seat. Inside the stroller's bar, you can check the compatibility of the stroller with the two types of product (fig. 47A and 47B).

Codes 79270, 79541

CHICCO strollers that have the CLIK CLAK system on the arms, allow the securing of a carry cot and/or Chicco Autofix Fast car seat to the stroller's frame without using any additional device.

To fasten and release the carry cot or car seat, refer to the relative product instructions.

WARNING: Only Autofix Fast car seats or CHICCO carry cots equipped with suitable CLIK CLAK devices can be secured to the stroller. Before using the stroller with the carry cot or car seat, always make sure that the fastening system is properly locked. **USE EXCLUSIVELY ACCESSORIES EQUIPPED WITH THE RELATIVE CLIK CLAK DEVICE.**

48. **WARNING:** If the accessory is not attached properly to the frame, this could cause damage the fastening system, thus hindering fastening. In this case, you can manually release the hooks by pressing on the levers located under the arms using a screwdriver (fig. 48).

To use the carry cot or car seat when travelling by car, always refer to the relative product instructions.

Codes 79542, 79543

Chicco KeyFit car seat can be attached to the stroller's frame using the relative side hooks without using any additional device. To fasten and release the car seat, refer to the relative product instructions.

WARNING: Always make sure the fastening system is properly locked.

To use the car seat when travelling by car, always refer to the relative product instructions.

HOOD

The stroller is equipped with summer/ winter hood that ensures utmost protection against UV rays (UV50+)

49. To secure the hood, fasten the plastic clips to the locking pins (fig. 49A) and secure the rear and side Velcro straps as shown in fig. 49B and 49C.

WARNING: The hood must be anchored to both sides of the stroller. Make sure it is secured properly.

50. To ensure further protection against the weather, the hood can also be used in an XL configuration, open the zip located on the side and release additional fabric to enlarge the hood (fig. 50A).

A clear double window is present on the hood's top to ensure further contact and monitoring of your child (fig. 50B).

FABRIC BASKET

A convenient fabric basket for the parent is present on the handle's tube, where objects can be stored for immediate use (bottle, keys, phone, etc...). Maximum capacity: 1 kg.

51. To remove the fabric lining to wash it, release all Velcro straps located on the part in contact with the stroller's frame (fig. 51A), release the shaped round part of the basket from the stroller's frame, pulling it inward (fig. 51B) and finally, remove the fabric part from the shaped round part (fig. 51C).

LEG COVER

The leg cover can be used in two different ways.

52. To fit the leg cover, hook the press stud buttons placed under the seat as indicated in fig.52.

53. The leg cover can be placed over the bumper bar and fastened within the slots as illustrated in figure (fig. 53A). Otherwise, you can pass the leg cover's upper part under the bumper bar and fasten it by inserting the buttons through the slots at the sides of the backrest (fig. 53B).

RAIN COVER

The stroller may be equipped with rain cover.

54. Secure the rain cover as shown in fig. 54. After use, dry the rain cover outdoors (if wet) before folding and storing.

WARNING: The rain cover cannot be used on the stroller without the hood; it may represent a suffocation hazard for the child.

WARNING: When the rain cover is on the stroller, never leave the stroller exposed to the sun with your child inside of it, to avoid overheating hazards.

Important note: The images and instructions contained in this booklet refer to a version of the stroller; some components and functions described herein may vary according to the version you purchase.

WARRANTY

The product is guaranteed against any conformity defect in normal conditions of use as provided for by the instructions for use.

The warranty shall not therefore apply in the case of damages caused by improper use, wear or accidental events.

For the duration of warranty on conformity defects please refer to the specific provisions of national laws applicable in the country of purchase, where provided.

AVIS IMPORTANT
IMPORTANT: A LIRE ATTENTIVE-
MENT ET À CONSERVER POUR
RÉFÉRENCE ULTÉRIEURE.

AVERTISSEMENT : AVANT L'EMPLOI, ENLEVER ET ELIMINER TOUS LES SACS EN PLASTIQUE ET ELEMENTS QUI FONT PARTIE DE L'EMBALLAGE DU PRODUIT ET LES TENIR HORS DE PORTEE DES ENFANTS.

AVERTISSEMENTS

- **AVERTISSEMENT :** Ne jamais laisser un enfant sans surveillance
- **AVERTISSEMENT :** S'assurer que tous les dispositifs de verrouillage sont enclenchés avant utilisation.
- **AVERTISSEMENT :** Pour éviter toute blessure, maintenir l'enfant à l'écart lors du dépliage et du pliage du produit.
- **AVERTISSEMENT :** Ne pas laisser un enfant jouer avec ce produit
- **AVERTISSEMENT :** Toujours utiliser le système de retenue.
- **AVERTISSEMENT :** Utiliser l'entrejambe et les harnais de sécurité pour garantir la sécurité de l'enfant. Toujours accrocher le harnais de sécurité.
- **AVERTISSEMENT :** Ce produit ne convient pas pour faire du jogging ou des promenades en rollers.
- **AVERTISSEMENT :** Vérifier que les dispositifs de fixation de la nacelle, du siège ou du siège-auto sont correctement enclenchés avant utilisation.
- L'utilisation de la poussette est autorisée avec les enfants d'un âge

compris entre 0 et 36 mois, jusqu'à un poids maximum de 15 kg.

- De la naissance de l'enfant à ses 6 mois environ, le dossier doit être utilisé complètement incliné.
- Le système de freinage doit être actionné avant de positionner ou retirer l'enfant.
- Utiliser le système de freinage à chaque arrêt.
- Ne jamais laisser la poussette sur un plan incliné si l'enfant se trouve dedans, y compris avec les freins serrés.
- Ne pas mettre dans le panier de poids supérieur à 3 kg.
- Tout poids suspendu aux poignées et/ou au dossier et/ou sur les côtés de la poussette pourrait compromettre sa stabilité.
- Ne pas transporter plus d'un enfant à la fois.
- Ne pas monter sur la poussette d'accessoires, pièces de rechange ou composants non fournis ou non approuvés par le constructeur.
- Lorsque le siège-auto est installé sur la poussette, il ne remplace pas un berceau ou un lit. Si l'enfant a besoin de dormir, il devrait être placé dans une nacelle, un berceau ou un lit.
- Vérifier avant l'utilisation que le produit et tous ses composants n'aient pas été endommagés pendant le transport, auquel cas ne pas utiliser le produit et le mettre hors de portée des enfants.
- Pendant les opérations de réglage, s'assurer que les parties mobiles de la poussette n'entrent pas en contact avec le corps de l'enfant.



- Ne pas utiliser la poussette sur des escaliers ou des escaliers mobiles car elle pourrait être déséquilibrée à l'improviste.
- Ce produit doit être utilisé uniquement par un adulte.
- Le produit doit être monté uniquement par un adulte.
- S'assurer que les utilisateurs de la poussette connaissent le fonctionnement exact de celle-ci.
- Pour éviter tout risque d'étranglement, ne pas donner à l'enfant ni poser près de l'enfant d'objets munis de cordes.
- Faire attention quand on monte ou descend un degré ou le trottoir.
- En cas d'exposition prolongée au soleil, attendre que la poussette refroidisse avant d'y mettre l'enfant. Une exposition prolongée au soleil peut provoquer des variations de couleur des matériaux et des tissus.
- Ne pas utiliser la poussette si des parties sont cassées, arrachées ou manquantes.
- Éviter tout contact de la poussette avec de l'eau salée pour empêcher la formation de rouille.
- Ne pas utiliser de la poussette à la plage.

CONSEILS POUR LE NETTOYAGE ET L'ENTRETIEN

Ce produit a besoin d'un entretien régulier.

Les opérations de nettoyage et d'entretien doivent être réalisées uniquement par un adulte.

NETTOYAGE

La poussette est déhoussable (consulter le chapitre "COMMENT ENLEVER LE REVÊTEMENT DE L'ASSISE/ COMMENT REMETTRE LE REVÊTEMENT DE L'ASSISE").

Pour nettoyer les parties en tissu, consulter les étiquettes de lavage. Nous indiquons ci-dessous les symboles de lavage et leur signification:



Laver à la main et à l'eau froide



Ne pas utiliser d'eau de javel ou autres agents oxydants



Ne pas utiliser de sèche-linge



Ne pas repasser



Ne pas laver à sec

Nettoyer régulièrement les parties en plastique avec un chiffon humide. Sécher les parties métalliques, après tout contact éventuel avec l'eau, pour éviter la formation de rouille.

ENTRETIEN

En cas de besoin, lubrifier les parties mobiles à l'huile sèche de silicone. Contrôler régulièrement l'état d'usure des roues et en nettoyer la poussière et le sable. S'assurer que toutes les parties en plastique qui coulissent le long des tubes métalliques ne soient pas couvertes de poussière, de saleté ou de sable pour empêcher que d'éventuels frottements ne compromettent le bon fonctionnement de la poussette. Ranger la poussette dans un endroit sec.

MONTAGE DES ROUES ARRIÈRE

1. Enfiler le tube de la roue dans son logement jusqu'au déclin de fixation ; répéter cette opération pour l'autre roue arrière (fig. 1).
AVERTISSEMENT : Vérifier que les groupes de roues sont fixés correctement.
2. Il est possible de démonter les roues pour réduire davantage les dimensions de la poussette une fois pliée. Pour enlever les roues, tirer sur les boutons de relâchement de la figure 2 et extraire la roue. Répéter cette opération pour l'autre roue arrière.

MONTAGE DE LA ROUE AVANT

3. Avant tout, il est nécessaire de monter la fourche avant. Pour cela, il faut aligner les trous présents sur le châssis de la poussette avec les trous de la fourche (fig. 3A). Il faut maintenant introduire le goujon (fig. 3B) fourni. Ensuite, bloquer le goujon inséré à l'aide de l'anneau prévu à cet effet (fig. 3C).
4. Bloquer la fourche avant sur le châssis comme sur la figure 4 jusqu'au déclin.
5. Introduire la tige de la roue avant dans le siège de la fourche jusqu'au déclin de fixation (fig. 5).
6. Pour finir, baisser le couvercle du repose-pieds jusqu'au déclin de fixation (fig. 6).
7. Pour démonter la roue avant, il faut agir sur le levier situé sous le repose-pieds et extraire ensuite la roue (fig. 7).

OUVERTURE DE LA POUSSETTE

8. Pour ouvrir la poussette, appuyer sur le bouton situé sur le tube de la poignée (fig. 8A) et tourner la poignée vers l'avant (fig. 8B), en bougeant la poussette comme sur la figure 8C.

AVERTISSEMENT : avant d'utiliser la poussette, vérifier qu'elle est bloquée en position ouverte, en contrôlant que le mécanisme est effectivement bloqué.

POIGNÉE RÉGLABLE EN HAUTEUR

Pour une utilisation de la poussette plus ergonomique, il est possible de régler la hauteur de la poignée sur 4 positions. Pour réduire les dimensions de la poussette pliée, il est possible de baisser complètement la poignée.

9. Pour baisser ou relever la poignée de la poussette, appuyer en même temps sur les boutons externes et régler la poignée dans la position la plus confortable (fig. 9).

MONTAGE DU PANIER

La poussette est équipée d'un panier.

10. Fixer le panier à l'aide des boutons-pression comme sur la figure 10.

FERMETURE DE LA POUSSETTE

11. Pour plier la poussette, appuyer sur le bouton situé sur le tube de la poignée (fig. 11A) tout en tournant la poignée vers l'avant (fig. 11B), en bougeant la poussette comme sur la figure 11C.
12. Pour une compacité supérieure du produit fermé, il est possible de plier la fourche avant à l'aide du levier correspondant (fig. 12).

AVERTISSEMENT : pour plier la fourche avant, vérifier que le mécanisme pivotant est bloqué.

13. Enfin, pour obtenir une compacité maximum, il est possible



d'ôter les roues arrière et la roue avant (voir la partie « Montage des roues »).

COMMENT ENLEVER L'ASSISE

Pour alléger le poids de la poussette lors de l'installation de la nacelle ou du siège-auto, il est possible d'enlever l'assise.

14. Pour enlever l'assise, il faut avant tout détacher la capote du revêtement de l'assise à l'aide des rubans velcro situés à l'arrière (fig. 14A) et sur le côté (fig. 14B) de la capote.
15. Ouvrir la fermeture éclair du revêtement qui enveloppe le tube situé sous la poignée (fig. 15A) et ôter les deux éléments en plastique situés sur les tubes latéraux de la poussette (fig. 15B) à l'aide des boutons.
16. Détacher les rubans présents à l'arrière indiqués sur la figure 16A et enlever le revêtement du repose-jambes 16B.
17. Enfin, soulever en même temps les deux leviers situés au dos de l'assise (fig. 17) et tirer vers soi.
18. Il est possible d'utiliser la capote de la poussette sans l'assise, en enveloppant le rabat en tissu arrière de la capote sur le tube et en le fixant à l'aide des rubans velcro présents à l'intérieur de la capote (fig. 18).

MONTAGE DE L'ASSISE

19. Pour installer l'assise, il faut faire coulisser les parties en plastique de l'assise sur le châssis de la poussette comme sur la figure 19 jusqu'au double déclit de fixation (fig. 19B).

Il faut maintenant fixer les parties en tissu de la façon suivante :

20. Introduire les éléments en plastique dans leurs logements situés sur les tubes latéraux de la poussette (fig. 20) ;
21. Attacher les rubans présents à l'arrière comme sur la figure 21 ;
22. Fermer la fermeture éclair située sur le tissu qui enveloppe le tube situé sous la poignée (fig. 22) ;
23. Fixer la capote au tissu de l'assise à l'aide des rubans velcro placés à l'arrière (fig. 23A) et sur le côté (fig. 23B) de la capote.

COMMENT ENLEVER LE REVÊTEMENT DE L'ASSISE

Le revêtement de la poussette est complètement amovible. Pour l'enlever, il faut avant tout suivre les opérations décrites aux points 15 et 16.

24. Ensuite, détacher les boucles et enlever les 2 rubans en tissu présents sous l'assise (fig. 24), en les faisant passer dans les fentes en plastique prévues à cet effet.
25. Tirer maintenant le revêtement vers le haut pour l'enlever du châssis du dossier (fig. 25).

COMMENT REMETTRE LE REVÊTEMENT DE L'ASSISE

Pour remettre le revêtement de l'assise, après l'avoir éventuellement lavé, il faut :

26. Enfiler le revêtement du dossier sur le châssis (fig. 26).
 27. Introduire les 2 rubans en tissu présents sur l'assise dans les fentes en plastique prévues à cet effet (fig. 27).
 28. Accrocher les boucles situées sous l'assise (fig. 28A) et enfiler le revêtement sur le repose-jambes (fig. 28B).
- Enfin, suivre les opérations décrites aux points 20, 21, 22 et 23.

UTILISATION DES CEINTURES DE SÉCURITÉ

29. La poussette est équipée d'un système de retenue à cinq points de fixation constitué de deux épaulières, une ceinture abdominale et un entrejambe avec une boucle.

AVERTISSEMENT : en présence d'enfants de 0 à environ 6 mois, il est nécessaire d'utiliser les épaulières en les faisant tout d'abord passer dans les deux fentes de réglage (fig. 29).

30. Vérifier que les épaulières sont à une hauteur idéale pour votre enfant : si ce n'est pas le cas, régler leur hauteur (fig. 30).

31. Après avoir installé l'enfant, enfiler les 2 fourchettes dans la boucle et régler si nécessaire la largeur de la ceinture abdominale à l'aide des boucles (fig. 31).

32. Pour détacher la ceinture abdominale, appuyer en même temps sur les deux crans latéraux (fig. 32).

AVERTISSEMENT : pour garantir la sécurité de votre enfant, il est indispensable de toujours attacher les ceintures de sécurité.

AVERTISSEMENT : pour garantir la sécurité de votre enfant, il est indispensable d'utiliser simultanément l'entrejambe et les ceintures de sécurité.

AVERTISSEMENT : après avoir enlevé la ceinture abdominale (par ex. pour la laver), vérifier qu'elle a été réintroduite correctement dans les fentes prévues à cet effet. La sangle doit de nouveau être réglée.

RÉGLAGE DU DOSSIER

33. En appuyant sur le bouton situé sur le dossier de la poussette, il est possible de régler son inclinaison sur 4 positions ; en relâchant le bouton, le dossier se bloque dans la position la plus proche.

AVERTISSEMENT : avec le poids de l'enfant, les opérations peuvent être plus difficiles.

RÉGLAGE DU REPOSE-JAMBES

Le repose-jambes de la poussette peut être fixé sur 2 positions, pour offrir plus de confort à l'enfant.

34. Appuyer en même temps sur les deux boutons latéraux comme sur la figure 34 pour régler le repose-jambes dans la position souhaitée.

ARCEAU AMOVIBLE

AVERTISSEMENT : ne jamais utiliser l'arceau pour soulever la poussette lorsque l'enfant est dedans.

Codes 79270, 79541

35. Pour ôter l'arceau de protection, pousser les deux leviers situés en bas des accoudoirs (fig. 35) et tirer l'arceau vers soi.

36. Pour plus de praticité, il est possible d'enlever les accoudoirs, à l'aide des leviers situés au centre en dessous des accoudoirs (fig. 36).

37. Pour remettre les accoudoirs, il faut introduire dans la fente prévue à cet effet la partie en plastique terminale de l'accoudoir de droite et tourner vers le bas jusqu'au déclit de fixation (fig. 37). Répéter cette opération pour l'autre accoudoir.

Codes 79542, 79543

38. Pour ôter l'arceau de protection, utiliser les leviers situés au centre en dessous des accoudoirs (fig. 38).

39. Pour remettre l'arceau de protection, il faut introduire dans la fente prévue à cet effet les parties en plastique terminales de l'arceau et tourner vers le bas jusqu'au double déclit de fixation (fig. 39).

FREIN DE STATIONNEMENT

Le frein de stationnement est situé près de la poignée de la poussette et intervient sur les deux roues arrière en même temps.

40. Pour freiner la poussette, tourner vers le haut le levier de droite portant le symbole  jusqu'au blocage (fig. 40).

AVERTISSEMENT : Après avoir actionné le levier du frein, vérifier qu'il est correctement enclenché sur les deux groupes de roues arrière.

41. Pour débloquer le frein de stationnement, appuyer sur le bouton situé au centre du levier (fig. 41).

ROUE AVANT PIVOTANTE

La poussette est équipée d'une roue avant pivotante/fixe. Il est conseillé d'utiliser la roue fixe en cas de terrains particulièrement accidentés. La roue en mode pivotant est en revanche conseillée pour améliorer la manœuvrabilité de la poussette.

42. Pour actionner le mode « roue fixe », tourner vers le haut le levier de gauche portant le symbole  jusqu'au blocage (fig. 42).

43. Pour actionner le mode « roue pivotante », appuyer sur le bouton situé au centre du levier (fig. 43).

AMORTISSEURS ARRIÈRE RÉGLABLES

La poussette est équipée d'amortisseurs arrière réglables sur deux positions :

44. La position symbolisée par une « ligne ondulée » indique un système d'amortissement souple, adapté à des terrains accidentés et à des promenades tout-terrain (fig. 44).



45. La position symbolisée par une « ligne droite » indique un système d'amortissement plus rigide, adapté à des routes goudronnées (fig. 45).
46. Pour régler les amortisseurs, utiliser le levier de la figure 46. Les deux amortisseurs doivent être réglés dans la même position.

UTILISATION DU SIÈGE-AUTO ET DE LA NACELLE

47. En fonction du code du produit, la poussette Activ3 permet d'installer une nacelle Chicco et un siège-auto Chicco Autofix Fast ou bien un siège-auto Chicco KeyFit. À l'intérieur de l'arceau de la poussette, il est possible de vérifier sa compatibilité avec les deux types de produits (fig. 47A et 47B).

Codes 79270, 79541

Les poussettes CHICCO qui prévoient le système CLIK CLAK sur les accoudoirs permettent de fixer une nacelle et/ou un siège-auto Chicco Autofix Fast au châssis de la poussette sans aucun dispositif supplémentaire.

Pour accrocher et décrocher la nacelle ou le siège-auto, consulter les instructions correspondantes.

AVERTISSEMENT : seuls les sièges-auto Autofix Fast ou les nacelles CHICCO dotés des dispositifs CLIK CLAK prévus à cet effet peuvent être fixés à la poussette. Avant d'utiliser la poussette avec la nacelle ou le siège-auto, toujours vérifier que le système de fixation est correctement bloqué. UTILISER UNIQUEMENT DES ACCESSOIRES DOTÉS DU DISPOSITIF CLIK CLAK PRÉVU À CET EFFET.

48. **AVERTISSEMENT :** une mauvaise procédure de fixation de l'accessoire au châssis peut entraîner un mauvais fonctionnement du système de fixation, rendant le décrochage impossible. Dans ce cas, il est possible de débloquer manuellement les fixations en utilisant un tournevis sur les leviers situés sous les accoudoirs (fig. 48).

Pour utiliser une nacelle ou un siège-auto en voiture, consulter les instructions correspondantes.

Code 79542, 79543

Le siège-auto Chicco KeyFit peut être fixé au châssis de la poussette à l'aide des fixations latérales prévues à cet effet sans aucun dispositif supplémentaire.

Pour accrocher et décrocher le siège-auto, consulter les instructions correspondantes.

AVERTISSEMENT : Toujours vérifier que le système de fixation est bloqué correctement.

Pour utiliser un siège-auto en voiture, consulter les instructions correspondantes.

CAPOTE PARE-SOLEIL

La poussette est équipée d'une capote été/hiver garantissant une protection maximum contre les UV (UV50+).

49. Pour fixer la capote, accrocher les clips en plastique au niveau des tiges de blocage (fig. 49A) et fixer les attaches de velcro arrière et latérales comme sur les figures 49B et 49C.

AVERTISSEMENT : L'opération de fixation de la capote doit être effectuée des deux côtés de la poussette. Vérifier que la capote est fixée correctement.

50. Pour garantir une meilleure protection contre les intempéries, la capote peut aussi être utilisée en configuration XL, à l'aide de la fermeture éclair située à l'arrière et en ouvrant le quartier de tissu supplémentaire (fig. 50A). Une double fenêtre transparente est présente sur le toit de la capote afin de garantir un meilleur contact et contrôle de l'enfant (fig. 50B).

PORTE-OBJETS EN TISSU

Le tube de la poignée possède un porte-objets pratique en tissu, dans lequel il est possible de ranger des objets ayant une utilité immédiate (biberon, clés, téléphone, etc.). Contenance maximum : 1 kg.

51. Pour ôter le revêtement en tissu et le laver, il est nécessaire d'ouvrir tous les rubans velcro situés sur la partie en contact avec le châssis de la poussette (fig. 51A), de décrocher le rond moulé du porte-objets du châssis de la poussette en le tirant

vers l'intérieur (fig. 51B) et pour finir d'enlever le tissu du rond moulé (fig. 51C).

COUVRE-JAMBES

Le couvre-jambes est utilisable en deux modes différents.

52. Pour monter le couvre-jambes, il faut accrocher le bouton à pression sous l'assise comme indiqué sur la fig. 52.
53. Le couvre-jambes peut être enroulé autour de la poignée et fixé avec les boutons, comme illustré sur la figure (fig. 53A). Il est possible également de faire coulisser la partie supérieure du couvre-jambes au-dessous de la poignée et la fixer dans sa position la plus haute, en introduisant les boutons dans les boutons situées sur les côtés du dossier (fig. 53B).

HABILLAGÉ-PLUIE

La poussette peut être équipée d'un habillage-pluie.

54. Fixer l'habillage-pluie comme sur la figure 54. En fin d'utilisation, laisser l'habillage-pluie sécher à l'air libre (s'il est mouillé) avant de le replier et de le ranger.

AVERTISSEMENT : l'habillage-pluie ne peut être utilisé sur la poussette sans capote, car il pourrait étouffer l'enfant.

AVERTISSEMENT : Quand l'habillage-pluie est monté sur la poussette, ne jamais la laisser au soleil avec l'enfant dedans, en raison du risque de surchauffe.

Note importante : les images et les instructions contenues dans cette notice concernent une version de la poussette ; certains éléments et certaines fonctionnalités décrites peuvent varier en fonction de la version achetée.

GARANTIE

Le produit est garanti contre les défauts de conformité dans des conditions normales d'utilisation selon les indications prévues par la notice d'emploi.

La garantie ne sera donc pas appliquée en cas de dommages dérivant d'un usage inapproprié, de l'usure ou d'événements accidentels.

En ce qui concerne la durée de la garantie contre les défauts de conformité, consulter les conditions prévues par les normes nationales applicables, le cas échéant, dans le pays d'achat.





WICHTIGER HINWEIS
WICHTIG - BITTE SORGFÄL-
TIG LESEN UND FÜR SPÄTERES
NACHLESEN UNBEDINGT AUF-
BEWAHREN.

WARNUNG: VOR DEM GEBRAUCH
EVENTUELLE POLYBEUTEL UND
ALLE ELEMENTE, DIE TEIL DER PRO-
DUKTVERPACKUNG SIND, ABNEH-
MEN UND ENTSORGEN SOWIE VON
KINDERN FERNHALTEN.

HINWEISE

- **WARNUNG:** Lassen Sie das Kind nie unbeaufsichtigt.
- **WARNUNG:** Vergewissern Sie sich vor Gebrauch, dass alle Verriegelungen eingerastet sind.
- **WARNUNG:** Vergewissern Sie sich, dass das Kind beim Aufklappen und Zusammenklappen des Wagens außer Reichweite ist, um Verletzungen zu vermeiden.
- **WARNUNG:** Lassen Sie das Kind nicht mit dem Produkt spielen.
- **WARNUNG:** Zur Sicherheit Ihres Kindes benutzen Sie bitte stets gleichzeitig Sicherheitsgurte und Mittelsteg. Stets die Sicherheitsgurte anlegen.
- **WARNUNG:** Verwenden Sie immer das Rückhaltesystem.
- **WARNUNG:** Dieses Produkt ist nicht zum Joggen oder Skaten geeignet.
- **WARNUNG:** Vergewissern Sie sich vor der Verwendung, dass der Kinderwagenaufsatz oder der Sitzeinheit oder die Befestigungselemente des Autositzes korrekt eingerastet sind.
- Die Verwendung des Sportwagens

ist für Kinder im Alter zwischen 0 und 36 Monaten bis zu einem Körpergewicht von 15 kg zulässig.

- Für Kinder ab der Geburt bis zu ca. 6 Monaten muss die Rückenlehne vollständig zurückgeklappt werden.
- Die Bremse muss immer angezogen sein, wenn Sie das Kind hineinsetzen und herausheben.
- Benutzen Sie stets die Bremsvorrichtung, wenn Sie den Wagen anhalten.
- Lassen Sie den Sportwagen niemals mit dem Kind darin auf einer schrägen Fläche stehen, selbst wenn die Bremsen angezogen sind.
- Der Korb darf nicht mit Lasten über 3 kg beladen werden.
- An den Griffen und/oder an der Rückenlehne und/oder an den Seiten des Kinderwagens angehängte Gegenstände beeinträchtigen die Standfestigkeit des Wagens.
- Transportieren Sie niemals mehr als ein Kind auf einmal.
- Bringen Sie an dem Sportwagen kein Zubehör, Ersatzteile oder Komponenten an, die nicht vom Hersteller mitgeliefert oder genehmigt wurden.
- Wird der Kindersitz auf dem Sportwagen montiert, so ersetzt dies weder eine Wiege noch ein Bettchen. Falls das Kind schlafen soll, muss es in eine Wiege oder ein Bettchen gelegt werden.
- Vor dem Zusammenbau prüfen, ob das Produkt und seine Komponenten keine Transportschäden aufweisen. In Fall einer Beschädigung darf das Produkt nicht mehr benutzt werden und muss von Kindern ferngehalten werden.
- Vergewissern Sie sich bei der Verstellung, dass die beweglichen Teile des



Sportwagens nicht mit dem Körper des Kindes in Berührung kommen.

- Benutzen Sie den Sportwagen nicht auf Treppen oder Rolltreppen: Sie könnten unvorhergesehenerweise die Kontrolle darüber verlieren.
- Dieses Produkt darf ausschließlich von Erwachsenen benutzt werden.
- Das Produkt darf nur von einem Erwachsenen zusammengebaut werden.
- Vergewissern Sie sich, dass auch andere Benutzer über die richtige Funktion des Produktes Kenntnis haben.
- Um eine Erdrosselungsgefahr zu vermeiden, dem Kind keine Gegenstände mit Kordeln geben oder diese in seine Nähe legen.
- Achten Sie auf einzelne Stufen oder Bordsteinkanten.
- Falls der Sportwagen länger in der Sonne stand, warten Sie bitte bis er abgekühlt ist, bevor Sie das Kind hinein setzen. Das lange Aussetzen an der Sonne kann Farbveränderungen bei Materialien und Stoffen verursachen.
- Benutzen Sie das Produkt nicht mehr, wenn Teile davon gebrochen, abgerissen oder verlorengegangen sind.
- Vermeiden Sie den Kontakt des Sportwagens mit Salzwasser, damit sich kein Rost bildet.
- Der Sportwagen sollte nicht am Strand verwendet werden.

TIPPS FÜR DIE PFLEGE

Dieses Produkt benötigt regelmäßige Wartung. Die Reinigungs- und Wartungsarbeiten dürfen nur von einem Erwachsenen durchgeführt werden.

REINIGUNG

Der Bezug des Sportwagens ist abziehbar (siehe Kapitel „SITZBEZUG ABNEHMEN/ SITZBEZUG ANBRINGEN“).

Beachten Sie bitte für die Reinigung der Stoffteile die Angabe auf den Pflegeetiketts.

Nachstehend sind die Reinigungssymbole und ihre entsprechende Bedeutung aufgeführt:



Handwäsche in kaltem Wasser



Keine Chlorbleiche verwenden



Nicht im Trockner trocknen



Nicht bügeln



Nicht trocken reinigen

Reinigen Sie die Kunststoffteile regelmäßig mit einem feuchten Tuch.

Trocknen Sie die Teile aus Metall nach eventuellem Kontakt mit Wasser ab, um Rostbildung zu vermeiden.

WARTUNG

Die beweglichen Teile sollten, wenn notwendig, mit trockenem Silikonöl geschmiert werden. Kontrollieren Sie regelmäßig den Zustand der Räder und säubern Sie diese bitte, wenn sie staubig oder sandig sind. Vergewissern Sie sich, dass alle Kunststoffteile, die auf den Metallrohren gleiten, frei von Staub, Schmutz und Sand sind, um eine Reibung zu vermeiden, die das korrekte Funktionieren des Sportwagens beeinträchtigen könnten.

Den Sportwagen an einem trockenen Ort aufbewahren.

ANBRINGEN DER HINTERRÄDER

1. Den am Rad angebrachten Stift in die dafür vorgesehene Halterung stecken, bis ein Klickgeräusch zu hören ist, dass das Teil korrekt montiert wurde; das zweite Hinterrad nach demselben Verfahren anbringen (Abb. 1).

WARNUNG: Vor Gebrauch sicherstellen, dass die Räder der Hinterachse korrekt befestigt wurden.

2. Man kann die Räder abmontieren, damit der geschlossene Wagen weniger Platz braucht. Zum Abnehmen der Räder an den auf Abb. 2 gezeigten Hebeln ziehen und das Rad herausziehen. Das zweite Hinterrad nach demselben Verfahren abmontieren.

ANBRINGEN DES VORDERRADS

3. Zuerst die Vorderradaufhängung montieren. Dazu die Öffnungen an der Aufhängung so richten, dass sie neben die Löcher am Gestell des Sportwagens zu liegen kommen (Abb. 3A). Jetzt den beiliegenden Stift einführen (Abb. 3B). Danach den eingeschobenen Stift mit dem Ring befestigen (Abb. 3C).

4. Die Vorderradaufhängung nach Abb. 4 am Gestell befestigen, bis ein Klickgeräusch zu hören ist.

5. Den am Vorderrad angebrachten Stift in die dafür vorgesehene Halterung an der Aufhängung stecken, bis ein Klickgeräusch zu hören ist, dass das Teil korrekt montiert wurde (Abb. 5);

6. Den Deckel der Fußstütze hinunter klappen, bis ein Klickgeräusch zu hören ist, dass das Teil korrekt befestigt wurde (Abb. 6);

7. Zum Abnehmen des Vorderrads, den Hebel unter der Fußstütze betätigen und dann das Rad heraus ziehen (Abb.7).

ÖFFNEN DES SPORTWAGENS

8. Zum Öffnen des Sportwagens auf die Taste auf dem Rohrgriff drücken (Abb. 8A) und den Griff nach vorn drehen (Abb. 8B), dabei den Sportwagen nach Abbildung 8C handhaben.

WARNUNG: Vor Gebrauch sicherstellen, dass der Sportwagen in geöffneter Position blockiert ist, indem man prüft, ob der Mechanismus korrekt blockiert ist.

HÖHENVERSTELLBARER SCHIEBER

Für eine ergonomischere Verwendung des Sportwagens kann der Griff in 4 verschiedene Stellungen gebracht werden. Damit der geschlossene Sportwagen weniger Platz benötigt, kann der Schieber vollständig heruntergeklappt werden.

9. Zum Verstellen des Schiebers nach unten oder nach oben gleichzeitig auf die außen angebrachten Tasten drücken und den Schieber auf die gewünschte Höhe einstellen (Abb. 9).





ANBRINGEN DES EINHÄNGEKORBES

Der Sportwagen ist mit einem Einhängerkorb ausgerüstet.
10. Den Korb mithilfe der Druckknöpfe nach Abbildung 10 befestigen.

SCHLIESSEN DES SPORTWAGENS

11. Zum Schließen des Sportwagens auf die Taste auf dem Rohrgriff drücken (Abb. 11A) und den Griff nach vorn drehen (Abb. 11B), dabei den Sportwagen nach Abbildung 11C handhaben.
12. Damit der geschlossene Wagen kompakter wird, kann man durch Betätigen des Hebels (Abb. 12) die Radaufhängung herunterklappen.

WARNUNG: Um die Vorderradaufhängung herunterzuklappen zu erst sicherstellen, dass der Schwenkmechanismus blockiert ist.

13. Für höchste Kompaktheit, damit der Wagen noch weniger Platz in Anspruch nimmt, kann man die Hinterräder und das Vorderad abmontieren (siehe Abschnitt „Anbringen der Räder“).

SITZ ENTFERNEN

Damit der Sportwagen leichter ist, wenn man den Kinderwagenersatz oder den Kinderautositz installiert, kann man den Sitz entfernen.

14. Zum Entfernen des Sitzes zuerst das Verdeck vom Sitzstoff trennen; dazu die auf der Rückseite (Abb. 14A) und seitlich (Abb. 14B) befindlichen Klettverschlüsse öffnen.
15. Den Reißverschluss am Stoff, der das Rohr unter dem Griff einfasst, öffnen (Abb. 15A), auf die Tasten an den seitlichen Rohren des Sportwagens drücken und die beiden Kunststoffeinsätze herausziehen (Abb. 15B).
16. Die auf Abbildung 16A gezeigten Bänder auf der Rückseite lösen und den Stoff von der Fußstütze her abziehen (Abb. 16B).
17. Schließlich die beiden Hebel auf der Sitzrückseite gleichzeitig anheben (Abb. 17) und zu sich ziehen.
18. Man kann das Verdeck des Sportwagens ohne Sitz verwenden, indem man den rückwärtigen Stoffeinsatz des Verdecks um das Rohr schlingt und mit den Klettverschlüssen auf der Verdeck-Innenseite befestigt (Abb. 18).

SITZ MONTIEREN

19. Um den Sitz zu montieren die Kunststoffteile des Sitzes wie auf Abbildung 19A dargestellt dem Sportwagengestell entlang schieben, bis ein doppeltes Klickgeräusch zu hören ist, dass der Sitz korrekt eingerastet ist (Abb. 19B).

Nun der Reihe nach die Stoffteile befestigen:

20. Die Kunststoffeinsätze in die Halterungen an den seitlichen Rohren des Sportwagens einfügen (Abb. 20);
21. Die auf der Rückseite vorhandenen Bänder nach Abbildung 21 festmachen;
22. Den Reißverschluss an dem Stoff, der das Rohr unter dem Griff einfasst, schließen (Abb. 22);
23. Das Verdeck am Stoff des Sitzes befestigen; dazu die auf der Rückseite (Abb. 23A) und seitlich (Abb. 23B) auf dem Verdeck befindlichen Klettverschlüsse schließen.

SITZBEZUG ABNEHMEN

Der Bezug des Sportwagens ist vollkommen abziehbar. Zum Abnehmen des Bezugs zuerst die Arbeitsvorgänge 15 und 16 durchführen.

24. Danach die Schnallen öffnen und die 2 Stoffbänder unter dem Sitz (Abb. 24) lösen, indem man sie aus den Kunststoffösen zieht.
25. Nun den Bezug nach oben ziehen und vom Gestell des Rückenteils abziehen (Abb. 25).

SITZBEZUG ANBRINGEN

Um den Sitz erneut zu beziehen, zum Beispiel nach dem Reinigen des Bezugs, wie folgt vorgehen:

26. Den Stoffbezug des Rückenteils über das Gestell des Rückenteils stülpen (Abb. 26)
27. Die beiden Stoffbänder am Sitz durch die dafür vorgesehenen Kunststoffschlitze einfügen (Abb. 27).
28. Die Schnallen unter dem Sitz schließen (Abb. 28A) und den Bezug über die Fußstütze ziehen (Abb. 28B).

Schließlich die oben beschriebenen Arbeitsvorgänge 20, 21, 22 und 23 durchführen.

VERWENDUNG DER SICHERHEITSGURTE

29. Der Sportwagen ist mit einem 5-Punkt Rückhaltesystem versehen, das aus zwei Schultergurten, einem Beckengurt und einem Mittelsteg mit Gurtschloss besteht.

WARNUNG: Für die Verwendung bei Kindern ab der Geburt bis zu ca. 6 Monaten müssen stets die Schultergurte benutzt werden, nachdem man sie durch die Verstellschlaufen durchgeführt hat (Abb. 29).

30. Prüfen, ob sich die Schultergurte in der für Ihr Kind idealen Höhe befinden: andernfalls die Höhe verstellen (Abb. 30).

31. Nachdem Sie das Kind im Sportwagen hineingelegt haben, die beiden Gabeln in die Sicherheitsschnalle stecken und wenn erforderlich die Breite des Beckengurts an den Schnallen einstellen (Abb. 31).

32. Zum Öffnen des Beckengurtes gleichzeitig auf die beiden seitlichen Gabeln drücken (Abb. 32).

WARNUNG: Damit die Sicherheit Ihres Kindes nicht beeinträchtigt wird, müssen die Sicherheitsgurte stets verwendet werden.

WARNUNG: Zur Sicherheit Ihres Kindes müssen Sie stets gleichzeitig Sicherheitsgurte und Mittelsteg benutzen.

WARNUNG: Nach dem Entfernen des Beckengurts (z.B. zur Reinigung) sicherstellen, dass dieser unter Verwendung der dazu bestimmten Ösen wieder korrekt zusammengesetzt wird. Der Gurt muss erneut der Größe des Kindes eingestellt werden.

VERSTELLEN DER RÜCKENLEHNE

33. Durch die Betätigung der Taste auf der Rückenlehne des Sportwagens kann man die Rückenlehne in 4 verschiedene Positionen verstellen; wird die Taste losgelassen, blockiert sich die Rückenlehne in der nächstliegenden Position.

WARNUNG: Durch das Gewicht des Kindes können diese Arbeitsvorgänge erschwert werden.

EINSTELLEN DER BEINSTÜTZE

Die Beinstütze des Sportwagens kann in 2 Positionen eingestellt werden, was dem Kind einen größeren Komfort gewährt.

34. Gleichzeitig die beiden seitlichen Tasten betätigen, wie es auf Abbildung 34 dargestellt ist, um die Fußstütze in die gewünschte Position zu bringen.

ABNEHMBARER FRONTBÜGEL

WARNUNG: Der Frontbügel darf keinesfalls zum Anheben des Sportwagens mit dem Kind darin verwendet werden.

Artikelnummern 79270, 79541

35. Zum Entfernen des Frontbügels auf die beiden Hebel an den unteren Enden der Armlehnen drücken (Abb. 35) und den Bügel nach oben ziehen.

36. Für eine praktikablere Konfiguration kann man auch die beiden Armlehnen entfernen; dazu die in der Mitte der Unterseite der Armlehnen befindlichen Hebel betätigen (Abb. 36).

37. Um die Armlehnen wieder einzusetzen das abschließende Kunststoffteil der rechten Armlehne in die Halterung einführen und nach unten drehen, bis ein Klickgeräusch zu hören ist, dass es richtig eingerastet ist (Abb. 37). Für die linke Armlehne diesen Vorgang wiederholen.

Artikelnummern 79542, 79543

38. Zum Entfernen des Frontbügels die beiden in der Mitte unter den Armlehnen befindlichen Hebel betätigen (Abb. 38).

39. Um den Frontbügel wieder einzusetzen die abschließenden Kunststoffteile des Frontbügels in die Halterung einführen und nach unten drehen, bis ein Klickgeräusch zu hören ist, dass sie richtig eingerastet sind (Abb. 39).

FESTSTELLBREMSE

Die Feststellbremse ist am Schieber des Sportwagens angebracht und wirkt stets auf beiden Hinterrädern.

40. Zum Bremsen des Sportwagens den rechten Hebel mit dem Symbol bis zur Sperposition nach oben drehen (fig. 40).





WARNUNG: Nach dem Bedienen des Bremshebels sicherstellen, dass die Bremse korrekt auf beiden Hinterrädern aufliegt.

41. Zum Lösen der Feststellbremse die Taste in der Mitte des Hebels drücken (Abb. 41).

SCHWENKBARES VORDERRAD

Der Sportwagen hat ein schwenk- und fixierbares Vorderrad. Auf besonders unebenem Gelände ist es empfehlenswert, das fixierte (geradeaus Stellung) Rad zu verwenden. Das schwenkbare Rad ist stattdessen zur besseren Beweglichkeit des Sportwagens empfohlen.

42. Zum Einstellen der Bedienungsart „fixiertes Rad“ den linken Hebel mit dem Symbol  bis zur Sperreposition nach oben drehen (Abb. 42).

43. Zum Einstellen der Bedienungsart „schwenkbare Rad“ die Taste in der Mitte des Hebels drücken (Abb. 43).

EINSTELLBARE STOßDÄMPFER HINTEN

Der Sportwagen ist hinten mit Stoßdämpfern ausgerüstet, die in zwei Positionen einstellbar sind.

44. Die Position mit dem Wellenliniensymbol zeigt ein weiches Stoßdämpfersystem an, das sich bei unebenen Straßen und für Spaziergänge im Freien eignet (Abb. 44).

45. Die Position mit dem Symbol, das eine gerade Linie anzeigt, entspricht einem harten Stoßdämpfersystem, das sich bei asphaltierten Straßen eignet (Abb. 45).

46. Zum Einstellen der Stoßdämpfer den auf Abbildung 46 gezeigten Hebel betätigen. Beide Stoßdämpfer müssen auf die gleiche Position eingestellt werden.

VERWENDUNG VON KINDERAUTOSITZ UND KINDERWAGENAUFSATZ

47. Auf dem Sportwagen Activ3 kann man, je nach Artikelnummer des Produktes, den Chicco-Kinderwagenaufsatz und den Chicco-Kinderautositz Fast oder den Kinderautositz Chicco-KeyFit installieren. An der Innenseite des Frontbügels steht, ob der Wagen mit den beiden Produkttypologien kompatibel ist (Abb. 47A und 47B).

Artikelnummern 79270, 79541

Die CHICCO-Sportwagen, bei denen das CLIK CLAK-System an den Armlehnen vorgesehen ist, lassen das Andocken eines Kinderwagenaufsatzes und/oder Kinderautositzes Chicco Autofix Fast am Sportwagengestell ohne zusätzliche Vorrichtungen zu.

Zum Andocken und Abnehmen des Kinderwagenaufsatzes oder Kinderautositzes siehe entsprechende Anleitung.

WARNUNG: Ausschließlich die CHICCO-Kinderautositze Autofix Fast und die Chicco-Kinderwagenaufsätze, die mit den jeweiligen CLIK CLAK-Vorrichtungen ausgestattet sind, können am Sportwagen angedockt werden. Bevor Sie den Sportwagen mit dem Kinderautositz oder dem Kinderwagenaufsatz verwenden, vergewissern Sie sich stets, dass das Andocksystem korrekt fixiert wurde. AUSSCHLIESSLICH ZUBEHÖRTEILE VERWENDEN, DIE MIT DER CLIK CLAK-VORRICHTUNG AUSGERÜSTET SIND.

48. **WARNUNG:** Eine nicht korrekte Montage der Aufsätze am Gestell kann eine Fehlfunktion des Andocksystems verursachen, so dass eine Demontage unmöglich ist. In diesem Fall kann man die Haken manuell lösen, indem man mit einem Schraubenzieher die Hebel unter den Armlehnen bewegt (Abb. 48).

Für die Verwendung des Kinderautositzes oder des Kinderwagenaufsatzes stets auf die entsprechende Gebrauchsanweisung Bezug nehmen.

Artikelnummern 79542, 79543

Der Kinderautositz Chicco KeyFit kann mit den speziellen seitlichen Haken am Sportwagengestell angedockt werden, ohne zusätzliche Vorrichtungen zu benötigen.

Zum Andocken und Abnehmen des Kinderautositzes siehe entsprechende Anleitung.

WARNUNG: Vergewissern Sie sich stets, dass das Andocksystem korrekt fixiert wurde.

Für die Verwendung des Kinderautositzes stets auf die entsprechen-

de Gebrauchsanweisung Bezug nehmen.

SONNENDACH

Der Sportwagen ist mit einem Sommer-/Winterverdeck ausgerüstet, das höchsten Schutz vor ultravioletter Strahlung gewährt (UV50+).

49. Zum Befestigen des Verdecks die Kunststoffclips in die Halterungsstifte stecken (Abb. 49A) und die rückwärtigen und seitlichen Klettbander anheften, wie auf den Abbildungen 49B und 49 C dargestellt.

WARNUNG: Die Befestigung des Verdecks muss auf beiden Seiten des Sportwagens erfolgen. Prüfen Sie die korrekte Blockierung des Verdecks.

50. Für einen besseren Witterungsschutz kann man das Verdeck auch in der XL-Konfiguration verwenden, indem man den rückwärtigen Reißverschluss öffnet und das darin verstaute Stoffstück heraus klappt (Abb. 50A). Das durchsichtige Doppelfenster am Verdeck gewährt Sichtkontakt zum Kind. (Abb. 50B).

UTENSILIENABLAGE AUS STOFF

Am Schieber ist eine praktische Utensilienablage aus Stoff angebracht, in der man Gegenstände verstauen kann, die stets griffbereit sein müssen (Fläschchen, Schlüssel, Telefon usw.). Maximale Tragfähigkeit: 1 kg.

51. Zum Entfernen des Stoffteils, wenn man es reinigen möchte, alle Klettverschlüsse öffnen, die mit dem Wagengestell in Berührung sind (Abb. 51A), den geformten Metallstab der Ablage vom Wagengestell lösen, indem man sie nach innen zieht (Abb. 51B) und schließlich den Stoff vom Metallstab abzieht (Abb. 51C).

FUSSDECKE

Die Fußdecke kann auf zweierlei Weise verwendet werden.

52. Zum Anbringen der Fußdecke die Druckknöpfe nach Abbildung 52 unter dem Sitz einhaken.

53. Sie kann über den Bügel gezogen und mit den Ösen befestigt werden, wie in Abbildung (Abb. 53A) dargestellt, oder der obere Teil der Fußdecke kann unter dem Bügel durchgeführt und in der höheren Stellung befestigt werden. Hierzu die Knöpfe in die Ösen an den Seiten des Rückenteils einführen (Abb. 53B).

REGENSCHUTZ

Je nach Modellausführung kann der Sportwagen mit einem Regenschutz ausgestattet sein.

54. Den Regenschutz nach Abbildung 54 festmachen. Lassen Sie nach Gebrauch den Regenschutz (falls er nass geworden sein sollte) an der Luft trocknen, bevor er zusammengefaltet und weggelegt wird.

WARNUNG: Der Regenschutz darf niemals ohne Verdeck am Sportwagen verwendet werden, da das Kind erstickern könnte.

WARNUNG: Wenn der Regenschutz am Sportwagen befestigt ist, niemals den Sportwagen mit dem Kind darin in der Sonne stehen lassen, um das Risiko einer Überhitzung zu vermeiden.

Wichtiger Hinweis: Die in diesem Heft enthaltenen Bilder und Anweisungen beziehen sich auf eine Produktversion des Sportwagens. Einige hier beschriebene Komponenten, Zubehör und Funktionen können je nach der von Ihnen gekauften Version variieren.

GARANTIE

Die Garantie gilt bei allen Konformitätsfehlern, die trotz normaler Gebrauchsbedingungen (gemäß den Vorgaben der Gebrauchsanleitung) auftreten.

Die Garantie ist verwirkt bei unsachgemäßem Gebrauch, Abnutzung oder bei persönlichen Unglücksfällen.

Bezüglich der Garantiedauer für Konformitätsfehler verweisen wir auf die nationalen Rechtsvorschriften des Kauflandes.





**AVISO IMPORTANTE
IMPORTANTE – LEER DETENI-
DAMENTE Y MANTENERLAS
PARA FUTURAS CONSULTAS.**

ADVERTENCIA: ANTES DEL USO QUITAR Y ELIMINAR LAS BOLSAS DE PLÁSTICO Y TODOS LOS ELEMENTOS QUE FORMEN PARTE DE LA CAJA DEL PRODUCTO Y MANTENERLOS FUERA DEL ALCANCE DE LOS NIÑOS.

ADVERTENCIAS

- **ADVERTENCIA:** No dejar nunca al niño desatendido.
- **ADVERTENCIA:** Asegurarse de que todos los dispositivos de cierre están engranados antes del uso.
- **ADVERTENCIA:** Para evitar lesiones, asegúrese de que el niño se mantiene alejado durante el desplegado y el plegado de este producto.
- **ADVERTENCIA:** No permita que el niño juegue con este producto.
- **ADVERTENCIA:** Usar siempre el sistema de retención.
- La utilización de separapiernas y cinturón de seguridad es indispensable para garantizar la seguridad del niño. Utilizar siempre los cinturones de seguridad y el separapiernas al mismo tiempo.
- **ADVERTENCIA:** Este producto no es adecuado para correr o patinar.
- **ADVERTENCIA:** Comprobar que los dispositivos de sujeción del capazo, del asiento o de la silla de coche están correctamente engranados antes del uso.
- El uso de la silla de paseo está permitido para bebés de edades com-

- prendidas entre los 0 y los 36 meses, hasta un máximo de 15 kg. de peso.
- Para los niños del nacimiento a unos 6 meses de edad, el respaldo debe utilizarse en posición totalmente reclinada.
- El dispositivo de frenado tiene que encontrarse siempre activado cuando se coloque o extraiga al niño.
- Utilice el dispositivo de freno cada vez que se detenga.
- No deje nunca la silla de paseo en una superficie inclinada con el bebé dentro, ni siquiera con los frenos accionados.
- No cargar el cestillo con pesos superiores a 3 kg.
- Todo peso enganchado a los mangos y/o al respaldo y/o los lados de la silla de paseo puede comprometer la estabilidad de la silla de paseo.
- No transportar a más de un bebé a la vez.
- No añadir a la silla de paseo accesorios, piezas de repuesto ni componentes que no hayan sido suministrados o aprobados por el fabricante.
- El portabebés para el automóvil instalado en la silla de paseo, no sustituye a la cuna o camita. Si el niño necesita dormir, deberá acomodarse en un capazo, cuna o camita.
- Antes del montaje verificar que el producto y todos sus componentes no presenten daños o desperfectos debidos al transporte; en ese caso no utilizar el producto y mantenerlo fuera del alcance de los niños.
- Durante las operaciones de regulación asegúrese de que las partes móviles de la silla de paseo no estén en contacto con el cuerpo del bebé.

- No utilice la silla de paseo en escaleras fijas o móviles: podría perder el control de forma imprevista.
- Este producto debe ser utilizado exclusivamente por un adulto.
- El producto debe ser montado exclusivamente por un adulto.
- Asegúrese de que los usuarios de la silla de paseo conozcan perfectamente el funcionamiento de la misma.
- Para evitar riesgos de estrangulamiento, no darle al niño objetos con cuerdas ni colocarlos cerca de él.
- Preste **ADVERTENCIA** cuando suba o baje un escalón o la acera.
- Si deja la silla de paseo expuesta a la acción de los rayos del sol por un tiempo prolongado, espere hasta que se enfríe antes de sentar nuevamente al niño. La exposición prolongada al sol puede causar cambios de color en los materiales y tejidos.
- No utilice el producto si falta alguna de sus partes o si están rotas o desgarradas.
- Para prevenir la formación de óxido, evitar que la silla de paseo entre en contacto con agua salina.
- No utilice la silla de paseo en la playa.





CONSEJOS PARA LA LIMPIEZA Y EL MANTENIMIENTO

Este producto necesita mantenimiento periódico. Las operaciones de limpieza y mantenimiento deben ser efectuadas exclusivamente por un adulto.

LIMPIEZA

La silla de paseo se puede desenfundar (consultar el párrafo "EXTRACCIÓN DE LA FUNDA DEL ASIENTO7 COLOCACION DE LA FUNDA DEL ASIENTO").

Para limpiar las partes de tejido consultar las etiquetas de lavado. A continuación se muestran los símbolos de lavado con los correspondientes significados:

-  Lavar a mano en agua fría
-  No usar lejía
-  No secar en la secadora
-  No planchar
-  No lavar en seco

Limpiar periódicamente las partes de plástico con un paño húmedo. Secar las partes de metal si están mojadas, para evitar que se oxiden.

MANTENIMIENTO

Si fuera necesario, lubricar las partes móviles con aceite seco a la silicona. Controlar periódicamente el estado de desgaste de las ruedas y mantenerlas limpias de polvo y arena. Asegurarse de que todas las partes de plástico que se deslizan sobre los tubos de metal estén limpias de polvo, suciedad y arena, para evitar roces que puedan comprometer el correcto funcionamiento de la silla de paseo. Mantener la silla de paseo en un lugar seco.

MONTAJE DE LAS RUEDAS TRASERAS

1. Introducir la clavija de la rueda en el hueco específico hasta que se oiga el "clic" de enganche. Repetir la operación con la otra rueda trasera (Fig. 1).

ADVERTENCIA: comprobar que las dos ruedas estén fijadas correctamente.

2. Es posible desmontar las ruedas para reducir aún más las dimensiones de la silla de paseo cuando esté cerrada. Para soltar las ruedas tirar de los botones que se indican en la figura 2 y extraer la rueda. Repetir la operación también con la otra rueda trasera.

MONTAJE DE LA RUEDA DELANTERA

3. En primer lugar, es necesario montar la horquilla delantera. Para hacerlo, es necesario alinear los orificios previstos en la estructura de la silla de paseo con los orificios de la horquilla (Fig. 3A). Una vez hecho, introducir la clavija (Fig. 3B) situada en el producto. Posteriormente, bloquear la clavija que se ha incorporado utilizando el anillo específico (Fig. 3C).

4. Bloquear la horquilla delantera en la estructura, tal y como se indica en la figura 4 hasta que se oiga un clic.

5. Introducir la clavija de la rueda delantera en el orificio específico de la horquilla hasta que se oiga un clic de enganche (fig. 5).

6. Finalmente, bajar la tapa del reposapiés hasta que se oiga un clic de enganche (fig. 6).

7. Para desmontar la rueda delantera, se debe intervenir en la palanca ubicada debajo del apoyapiés y, luego, extraer la rueda (fig. 7).

APERTURA DE LA SILLA DE PASEO

8. Para abrir la silla de paseo, presionar el botón colocado en el manillar tubular (Fig. 8A) y girar hacia adelante la empuñadura (Fig. 8B), moviendo la silla de paseo tal y como se indica en la figura 8C.

ADVERTENCIA: antes de utilizarla, comprobar que la silla de paseo esté bloqueada en posición abierta, verificando que el mecanismo está realmente bloqueado.

EMPUÑADURA CON ALTURA REGULABLE

Para un uso más ergonómico de la silla de paseo, es posible regular el nivel de la empuñadura en 4 posiciones. Para reducir, el tamaño de la silla de paseo cuando esté cerrada, es posible bajar totalmente la empuñadura.

9. Para bajar o elevar el nivel de la empuñadura de la silla de paseo, utilizar simultáneamente los botones situados en el exterior y regular la empuñadura en la posición más confortable para su utilización (Fig. 9).

MONTAJE DEL CESTILLO PORTAOBJETOS

La silla de paseo cuenta con un cestillo portaobjetos.

10. Sujetar el cestillo mediante los botones de presión tal y como se indica en la figura 10.

CIERRE DE LA SILLA DE PASEO

11. Para cerrar la silla de paseo, presionar el botón previsto en el manillar tubular (Fig. 11A) y simultáneamente girar hacia adelante la empuñadura (Fig. 11B), moviendo la silla de paseo tal y como se indica en la figura 11C.

12. Para una mayor compactibilidad del producto cerrado, es posible doblar la horquilla delantera interviniendo en la palanca correspondiente (fig. 12).

ADVERTENCIA: para doblar la horquilla delantera, comprobar que



el mecanismo pivotante esté desbloqueado.

13. Finalmente, para que se compacte al máximo, es posible reducir adicionalmente el tamaño del producto compactando las ruedas traseras y la rueda delantera (ver el apartado "Montaje de las ruedas").

EXTRACCIÓN DEL ASIENTO

Para que la silla de paseo sea más ligera cuando se instalen el capazo o la sillita para automóvil, es posible quitar el asiento.

14. Para quitar el asiento, primero retirar la capota de la pieza textil del asiento utilizando los velcros colocados en la parte posterior (Fig. 14A) y en los laterales (Fig. 14B) de la capota.
15. Abrir la cremallera colocada en la pieza textil que envuelve el tubo situado por debajo del manillar (Fig. 15A) y extraer los dos aplicadores de plástico colocados en los tubos laterales de la silla de paseo (Fig. 15B) utilizando los botones.
16. Desatar las cintas situadas en la parte trasera indicadas en la figura 16A y extraer la pieza textil del reposapiés 16B.
17. Finalmente, elevar simultáneamente las dos palancas situadas en el reverso del asiento (Fig. 17) y tirar hacia uno mismo.
18. Es posible utilizar la capota de la silla de paseo sin el asiento, envolviendo la solapa textil trasera de la capota en el tubo y fijándola con los velcros previstos internamente en la misma capota (fig. 18).

MONTAJE DEL ASIENTO

19. Para instalar el asiento, es necesario deslizar las partes de plástico del asiento a lo largo de la estructura de la silla de paseo tal y como se indica en la figura 19A hasta que se oiga el clic de enganche (Fig. 19B).

A continuación, es necesario enganchar las partes textiles de la forma siguiente:

20. Introducir las piezas de plástico en los huecos correspondientes situados en los tubos laterales de la silla de paseo (fig. 20);
20. Colocar las cintas previstas en el reverso tal y como se indica en la figura 21;
21. Cerrar la cremallera prevista en la parte textil que envuelve el tubo localizado por debajo del manillar (fig. 22);
22. Fijar la capota a la parte textil del asiento utilizando los velcros específicos situados en el reverso (fig. 23A) y en el lateral (Fig. 23B) de la capota.

EXTRACCIÓN DE LA FUNDA DEL ASIENTO

La silla de paseo es totalmente desenfundable. Para retirar la parte textil, primero realizar las operaciones que se indican en los puntos 15 y 16.

23. Posteriormente, desabrochar las hebillas y extraer las 2 cintas situadas por debajo del asiento (Fig. 24), pasándolas a través de las ranuras específicas de plástico.
24. A continuación, tirar hacia arriba de la parte textil para extraerla de la estructura del respaldo (fig. 25).

COLOCACION DE LA FUNDA DEL ASIENTO

Para volver a colocar la funda del asiento, después de cada lavado, es necesario:

25. Colocar la parte textil del respaldo en la estructura del mismo (fig. 26)
 26. Colocar las 2 cintas textiles previstas en el asiento introduciéndolas en las ranuras específicas de plástico (fig. 27).
 27. Abrochar las hebillas colocadas por debajo del asiento (Fig. 28A) e introducir la pieza textil en el reposapiés (Fig. 28B).
- Finalmente, es necesario realizar las operaciones que se describen en los puntos 20, 21, 22 y 23.

UTILIZACIÓN DE LOS CINTURONES DE SEGURIDAD

28. La silla de paseo cuenta con un sistema de retención de cinco puntos de anclaje constituido por dos correas, un cinturón abdominal y un separapiernas con hebilla.

ADVERTENCIA: para el uso con niños desde el nacimiento hasta aproximadamente 6 meses, es necesario utilizar las correas pasándolas primero a través de los dos ojales de regulación (fig. 29).

29. Comprueben que las correas estén a un nivel apto para su niño:

de lo contrario, regulen su nivel (Fig. 30).

30. Después de acomodar al niño en su interior, introducir las 2 horquillas en la hebilla y regular, si es necesario, la longitud de los cinturones a través de las dos hebillas (fig. 31).

32. Para desenganchar el cinturón abdominal, presionar simultáneamente las dos horquillas laterales (fig. 32).

ADVERTENCIA: para garantizar la seguridad de su niño es indispensable utilizar simultáneamente el separapiernas y los cinturones de seguridad.

ADVERTENCIA: después de retirar el cinturón abdominal (p.e. para el lavado), volver a instalarlo correctamente utilizando los ojales específicos. El cinturón deberá regularse otra vez.

REGULACIÓN DEL RESPALDO

33. Presionando el botón colocado en el respaldo de la silla de paseo, es posible regular su inclinación en 4 posiciones; al soltar el botón, el respaldo se bloquea en la posición más cercana.

ADVERTENCIA: con el peso del niño, las operaciones pueden resultar más difíciles.

REGULACIÓN DEL APOYAPIERNAS

Es posible fijar el reposapiés de la silla de paseo en 2 posiciones diferentes, para un mayor confort del niño.

34. Presionar simultáneamente los dos botones laterales tal y como se indica en la figura 34 para regular el reposapiés en la posición deseada.

PROTECTOR DELANTERO EXTRAÍBLE

ADVERTENCIA: no utilizar nunca el protector delantero para levantar la silla de paseo con el niño acomodado en su interior.

Códigos 79270, 79541

35. Para quitar el protector delantero, empujar las dos palancas situadas en el extremo inferior de los apoyabrazos (Fig. 35) y tirar del protector hacia arriba.

36. Para una configuración más práctica, es posible retirar también los apoyabrazos, utilizando las dos palancas situadas en el centro por debajo de los mismos (fig. 36).

37. Para volver a enganchar los apoyabrazos, introducir en la ranura específica la parte de plástico final del apoyabrazos a la derecha y girar hacia abajo hasta que se oiga un clic de enganche (fig. 37). Repetir la misma operación con el otro apoyabrazos.

Códigos 79542, 79543

38. Para retirar el protector delantero es preciso utilizar las palancas situadas en el centro por debajo de los apoyabrazos (Fig. 38).

39. Para volver a enganchar el protector delantero, introducir en la ranura específica las partes de plástico finales del protector y girar hacia abajo hasta que se oiga un doble clic de enganche (fig. 39).

FRENO DE ESTACIONAMIENTO

El freno de estacionamiento se encuentra colocado cerca de la empuñadura de la silla de paseo y actúa simultáneamente en ambos frenos traseros.

40. Para frenar la silla de paseo, girar hacia arriba la palanca derecha con el símbolo  hasta la posición de bloqueo (fig. 40).

ADVERTENCIA: después de accionar la palanca del freno, comprobar que el mismo está activado correctamente en ambas ruedas traseras.

41. Para desbloquear el freno de estacionamiento, presionar el botón situado en el centro de la palanca (Fig. 41).

RUEDA DELANTERA PIVOTANTE

La silla de paseo cuenta con rueda delantera pivotante/fija. Se recomienda utilizar la rueda fija sobre terrenos especialmente difíciles. La rueda en modo pivotante, en cambio, se recomienda para aumentar la maniobrabilidad de la silla de paseo.

42. Para accionar el modo "rueda fija", girar hacia arriba la palanca izquierda con el símbolo  hasta la posición de bloqueo (fig. 42).

43. Para accionar el modo "rueda pivotante", presionar el botón previsto en el centro de la palanca (Fig. 43).





AMORTIGUADORES REGULABLES TRASEROS

La silla de paseo está equipada con amortiguadores traseros regulables en dos posiciones:

- 44. La posición con el símbolo "línea ondulada" indica un sistema de amortiguación suave, apto para terrenos difíciles y paseos todo terreno (Fig. 44).
- 45. La posición con el símbolo "línea recta" indica un sistema de amortiguación más rígido, apto para carreteras asfaltadas (fig. 45).
- 46. Para regular los amortiguadores, utilizar la palanca que se indica en la figura 46. Ambos amortiguadores deben regularse en la misma posición.

UTILIZACIÓN DE SILLITA Y CAPAZO

- 47. En la silla de paseo Activ3, según el código del producto, es posible instalar un capazo Chicco y una sillita Chicco Autofix Fast o una sillita Chicco KeyFit. En el interior de la silla de paseo es posible comprobar la compatibilidad de la misma con las dos tipologías de productos (Fig. 47A y 47B).

Códigos 79270, 79541

Las sillas de paseo CHICCO que prevén el sistema CLIK CLAK en los apoyabrazos permiten fijar el saco y/o la sillita Chicco Autofix Fast a la estructura de la silla de paseo sin tener que utilizar dispositivos adicionales.

Para el enganche y el desenganche del saco o de la sillita, tómense como referencia las instrucciones específicas.

ADVERTENCIA: sólo las sillitas Autofix Fast o los capazos CHICCO provistos de los dispositivos específicos CLIK CLAK pueden engancharse a la silla de paseo. Antes de utilizar la silla de paseo en combinación con capazo o sillita, comprobar siempre que el sistema de enganche esté bloqueado correctamente. UTILIZAR ÚNICAMENTE ACCESORIOS PROVISTOS DEL DISPOSITIVO ESPECÍFICO CLIK CLAK.

- 48. **ADVERTENCIA:** un procedimiento de enganche incorrecto del accesorio en la estructura puede conllevar el mal funcionamiento del sistema de enganche, lo que impide el desenganche. En este caso es posible desbloquear manualmente los ganchos utilizando un destornillador en las palancas colocadas por debajo de los apoyabrazos (fig. 48).

Para el uso de capazo o sillita para automóvil, tomar siempre como referencia las instrucciones correspondientes.

Códigos 79542, 79543

La sillita para automóvil Chicco KeyFit puede engancharse a la estructura de la silla de paseo mediante los enganches específicos laterales sin tener que utilizar dispositivos adicionales.

Para el enganche y el desenganche de la sillita, tomar como referencia las instrucciones correspondientes.

ADVERTENCIA: comprobar siempre que el sistema de enganche esté bloqueado correctamente.

Para el uso de la sillita para automóvil, tomar como referencia las instrucciones correspondientes.

CAPOTA PARASOL

La silla de paseo cuenta con una capota para verano/invierno que proporciona la máxima protección de los rayos ultravioletas (UV50+).

- 49. Para fijar la capota, enganchar los clips de plástico a las clavijas de bloqueo (Fig. 49A) y fijar los velcros traseros y laterales tal y como se indica en las figuras 49B y 49C.

ADVERTENCIA: la operación de fijación de la capota debe realizarse en ambos lados de la silla de paseo. Comprobar el correcto bloqueo de la misma.

- 50. Para aportar más protección, la capota puede utilizarse incluso en la configuración XL, utilizando la cremallera situada en el reverso y abriendo la parte textil suplementaria (Fig. 50A). Está prevista una doble ventana transparente en el techo de la capota para garantizar más contacto y control del niño (Fig. 50B).

PORTAOBJETOS TEXTIL

El tubo del manillar cuenta con un cómodo portaobjetos textil para

los padres que es posible utilizar para objetos de utilidad inmediata (biberones, llaves, teléfono, etc.). Capacidad máxima: 1 kg.

- 51. Para extraer la parte textil en caso de lavado, es necesario abrir todos los velcros situados en la parte que está en contacto con la estructura de la silla de paseo (fig. 51A), desenganchar el tubo perfilado del portaobjetos de la estructura tirando del mismo hacia el interior (Fig. 51B) y, para terminar, extraer la parte textil del tubo perfilado (fig. 51C).

CUBREPIERNAS

El cubrepiernas puede utilizarse de dos maneras.

- 52. Para montar el cubrepiernas, se debe enganchar el botón automático debajo del asiento, como se indica en la fig. 52.
- 53. El cubrepiernas puede voltearse sobre el protector delantero y fijarse con los ojales, como se ilustra en la figura (fig. 53A), o se puede hacer pasar la parte superior del cubrepiernas por debajo del protector para fijarla en la posición más alta, introduciendo los botones en los ojales presentes en los lados del respaldo (fig. 53B).

CUBIERTA IMPERMEABLE

La silla de paseo puede equiparse con una cubierta impermeable.

- 54. Sujetar la cubierta impermeable tal y como se indica en la figura

54. Después de cada uso, dejar secar la cubierta al aire libre (si está mojada) antes de doblarla y guardarla.

ADVERTENCIA: la cubierta impermeable no puede utilizarse con la silla de paseo sin capota porque puede provocar sofocos al niño.

ADVERTENCIA: Cuando la cubierta impermeable está montada en la silla de paseo, no dejar nunca la misma expuesta al sol con el niño acomodado en su interior para evitar el riesgo de sofocación.

Nota importante: las imágenes y las instrucciones contenidas en este manual se refieren a una versión de la silla de paseo; algunos componentes y algunas funciones que se describen en el mismo pueden variar según la versión que ustedes hayan comprado.

GARANTÍA

El producto está garantizado contra todo defecto de conformidad en condiciones normales de uso según lo previsto en las instrucciones.

Por lo tanto, la garantía no será aplicada en caso de daños ocasionados por uso incorrecto, desgaste o hechos accidentales.

Para la duración de la garantía sobre los defectos de conformidad remitase a las disposiciones específicas de la normativa nacional aplicable en el país de compra, si las hubiera.



**AVISO IMPORTANTE
IMPORTANTE - LEIA CUIDADO-
SAMENTE E GARDE PARA REFE-
RÊNCIA FUTURA.**

AVISOS: ANTES DA UTILIZAÇÃO, REMOVA EVENTUAIS SACOS DE PLÁSTICO E TODOS OS ELEMENTOS QUE FAZEM PARTE DA EMBALAGEM DO PRODUTO E MANTENHA-OS FORA DO ALCANCE DAS CRIANÇAS.

ADVERTÊNCIAS

- **AVISOS:** Nunca deixe a criança abandonada.
- **AVISOS:** Verifique se todos os pontos de encaixe estão bem fixos antes de usar o produto.
- **AVISOS:** Para evitar ferimento assegure-se que o seu filho está afastado, do produto, enquanto o abre e fecha.
- **AVISOS:** Não deixe que o seu filho brinque com este produto.
- **AVISOS:** Utilize o cinto de segurança sempre que o seu filho estiver no assento.
- A utilização da correia separa dora das pernas e do cinto de segurança é indispensável para garantir a segurança do seu filho. Utilize sempre o cinto de segurança simultaneamente com a correia separadora das pernas.
- **AVISOS:** Não é conveniente utilizar este produto aquando da realização de patinagem ou corrida.
- **AVISOS:** Verifique se alfofa, o assento reversível ou o assento auto estão correctamente encaixados antes de usar o produto.

- Este carrinho de passeio é adequado para o transporte de crianças de idade compreendida entre os 0 e os 36 meses, até um peso máximo de 15 kg.
- Para bebés desde o nascimento até cerca dos 6 meses de idade, o encosto deve ser utilizado na posição completamente reclinada.
- Sistema de travão deve estar sempre accionado enquanto se retira ou coloca a criança.
- Accione o sistema de travões sempre que parar.
- Nunca deixe o carrinho de passeio num piso inclinado com a criança lá dentro, mesmo que o sistema de travões esteja accionado.
- Não carregue o cesto porta-objetos com pesos superiores a 3 kg.
- Qualquer peso pendurado nas pegas, no encosto ou nos lados do carrinho de passeio pode comprometer a estabilidade do mesmo.
- Não transporte mais de uma criança de cada vez.
- Não aplique no carrinho acessórios, peças de substituição ou componentes não fornecidos ou aprovados pelo fabricante.
- A cadeira auto instalada no chassis do carrinho de passeio, não substitui a alfofa ou a cama. Se o bebé precisar de dormir, deve deitá-lo numa alfofa, num berço ou numa cama.
- Verifique antes da montagem se o produto e todos os seus componentes apresentam eventuais danos causados pelo transporte. Caso detecte algo danificado, não utilize o produto e mantenha-o fora do alcance das crianças.



- Enquanto efectua as operações de regulação, certifique-se de que as partes móveis do chassis não entram em contacto com o corpo da criança.
- Não utilize este carrinho de passeio em escadas ou escadas rolantes: poderá perder subitamente o controlo do mesmo.
- Este produto deve ser utilizado exclusivamente por um adulto.
- A montagem deste produto deve ser efectuada exclusivamente por adultos.
- Certifique-se de que todos os utilizadores do produto conhecem o exacto funcionamento do mesmo.
- Para evitar o risco de estrangulamento, não dê à criança objectos munidos de cordões e mantenha-os fora do seu alcance.
- Tome muito cuidado quando sobe ou desce um desnível ou o passeio.
- Se deixar o carrinho de passeio exposto ao sol durante muito tempo, aguarde que arrefeça, antes de colocar a criança. A exposição prolongada ao sol pode alterar a cor dos materiais e dos tecidos.
- Não utilize o carrinho de passeio se qualquer um dos seus componentes estiver em falta, rasgado ou danificado.
- Evite o contacto com água salgada para prevenir a formação de ferrugem.
- Não utilize o carrinho de passeio na praia.

CONSELHOS PARA A LIMPEZA E A MANUTENÇÃO

Este produto necessita periodicamente de manutenção. As operações de limpeza e manutenção devem ser efectuadas exclusivamente por adultos.

LIMPEZA

Este carrinho de passeio dispõe de revestimento removível (consulte

o capítulo "REMOÇÃO DO REVESTIMENTO DA CADEIRA DE PASSEIO/ COLOCAÇÃO DO REVESTIMENTO DA CADEIRA DE PASSEIO"). Para a lavagem das partes em tecido, siga as indicações da etiqueta têxtil.

Em seguida são indicados os símbolos de lavagem e respectivo significado:



Lave à mão em água fria



Não utilize lixívia



Não seque na máquina



Não passe a ferro



Não limpe a seco

Limpe periodicamente as partes de plástico com um pano húmido. Depois de um eventual contacto com água, seque as partes metálicas, para evitar a formação de ferrugem.

MANUTENÇÃO

Em caso de necessidade, lubrifique as partes móveis com óleo seco de silicone. Verifique periodicamente o estado de desgaste das rodas e mantenha-as limpas de pó e areia. Mantenha limpas de pó, sujidade e areia, as partes plásticas que deslizam sobre os tubos de metal do carrinho, para evitar atritos que possam comprometer o correcto funcionamento do carrinho. Mantenha o carrinho de passeio num local seco.

MONTAGEM DAS RODAS DE TRÁS

1. Introduza o perno da roda no encaixe próprio, até ouvir um "estalido" indicando o bloqueio; repita a operação para a outra roda de trás (fig. 1).

AVISOS: certifique-se de que os grupos de rodas estão fixados correctamente.

2. É possível desmontar as rodas para reduzir ainda mais as dimensões do carrinho de passeio, quando está fechado. Para tirar as rodas, puxe os botões de desbloqueio indicados na figura 2 e retire a roda. Repita a operação para a outra roda traseira.

MONTAGEM DA RODA DA FRENTE

3. O primeiro passo é montar o garfo dianteiro. Para isso, alinhe os orifícios existentes na estrutura do carrinho de passeio com os orifícios do garfo (fig. 3A). Nesta altura, deve estar encaixado o perno (fig. 3B) incluído. Em seguida, prenda o perno introduzido com o anel específico (fig. 3C).

4. Fixe o garfo dianteiro na estrutura, como indicado na figura 4, até ouvir um estalido.

5. Introduza o perno da roda da frente no encaixe próprio no garfo, até ouvir um estalido indicando o bloqueio (fig. 5).

6. Finalmente, baixe o tampo do apoio das pernas, até ouvir um estalido indicando o bloqueio (fig. 6).

7. Para desmontar a roda dianteira, é necessário operar no pedal localizado abaixo do apoio dos pés e então retirar a roda (fig. 7).

ABERTURA DO CARRINHO DE PASSEIO

8. Para abrir o carrinho de passeio, pressione o botão situado no tubo da pega (fig. 8A) e rode o punho para a frente (fig. 8B), abrindo o carrinho de passeio, como mostra a figura 8C.

AVISOS: antes de usar, certifique-se de que o carrinho de passeio está bloqueado na posição aberta, verificando se o mecanismo está efetivamente bloqueado.

PEGA REGULÁVEL EM ALTURA

Para tornar a utilização do carrinho de passeio mais ergonómica, pode regular a altura da pega para 4 posições. Para reduzir o espaço ocupado pelo carrinho de passeio quando fechado, é possível baixar completamente a pega.

9. Para baixar ou levantar a pega do carrinho de passeio, pressione simultaneamente os botões do lado de fora e regule a pega para



a posição que considerar mais cómoda para si (fig. 9).

MONTAGEM DO CESTO PORTA-OBJETOS

O carrinho de passeio dispõe de cesto porta-objetos.

10. Prenda o cesto com as molas de pressão, como indicado na figura 10.

FECHO DO CARRINHO DE PASSEIO

11. Para fechar o carrinho de passeio, pressione o botão situado no tubo da pega (fig. 11A) e, simultaneamente, rode o punho para a frente (fig. 11B), fechando o carrinho de passeio, como mostra a figura 11C.

12. Para uma maior compactação do produto a fechar, é possível dobrar a forquilha dianteira operando no pedal correspondente (Fig. 12).

AVISOS: para dobrar o garfo dianteiro, certifique-se de que o mecanismo direcionável está bloqueado.

13. Por fim, para reduzir ao máximo o espaço ocupado pelo carrinho, remova as rodas de trás e a roda da frente (ver secção "Montagem das rodas").

REMOÇÃO DA CADEIRA DE PASSEIO

Para tornar mais leve o carrinho de passeio, quando instala a alcofa ou a cadeira auto, é possível remover a cadeira de passeio.

14. Para retirar a cadeira de passeio, comece por separar a capota do forro da cadeira, abrindo os velcros situados na parte de trás (fig. 14A) e dos lados (fig. 14B) da capota.

15. Abra o fecho de correr do forro que envolve o tubo situado abaixo da pega (fig. 15A) e retire as duas peças de plástico situadas nos tubos laterais do carrinho de passeio (fig. 15B) pressionando os botões.

16. Desaperte as fitas existentes na parte de trás, como mostra a figura 16A e retire o revestimento do apoio das pernas 16B.

17. Por fim, levante simultaneamente as duas patilhas na parte de trás do assento (fig. 17) e puxe para si.

18. É possível utilizar a capota do carrinho de passeio sem a cadeira de passeio, passando a aba traseira da capota em volta do tubo e fixando-a com os velcros existentes dentro da própria (fig. 18).

MONTAGEM CADEIRA DE PASSEIO

19. Para montar a cadeira de passeio, faça deslizar as peças de plástico a cadeira sobre a estrutura do carrinho de passeio, como mostra a figura 19A, até ouvir um duplo estalido de encaixe (fig. 19B).

Nesta altura, é necessário prender as partes em tecido, da seguinte forma:

20. Introduza as peças de plástico nos encaixes próprios situados nos tubos laterais do carrinho de passeio (fig. 20);

21. Aperte as fitas existentes na parte de trás, como indicado na figura 21;

22. Aperte o fecho de correr situado no revestimento que envolve o tubo situado por baixo da pega (fig. 22);

23. Fixe a capota ao revestimento a cadeira, fechando os velcros específicos existentes na parte de trás (fig. 23A) e dos lados (fig. 23B) da capota.

REMOÇÃO DO REVESTIMENTO DA CADEIRA DE PASSEIO

O carrinho de passeio dispõe de um revestimento totalmente removível. Para remover o revestimento, comece por efetuar as operações descritas nos pontos 15 e 16.

24. Em seguida, abra as fivelas e retire as 2 correias existentes sob o assento (fig. 24), fazendo-as passar pelas presilhas de plástico específicas.

25. Puxe o revestimento para cima, para o retirar da estrutura do encosto (fig. 25).

COLOCAÇÃO DO REVESTIMENTO DA CADEIRA DE PASSEIO

Para colocar de novo o revestimento na cadeira de passeio, após uma eventual lavagem:

26. Coloque a parte têxtil do encosto sobre a estrutura do mesmo (fig. 26)

27. Introduza as 2 correias existentes sob o assento nas presilhas de

plástico específicas (fig. 27).

28. Aperte as fivelas situadas sob o assento (fig. 28A) e coloque o revestimento no apoio das pernas (fig. 28B).

Para concluir, proceda com as operações descritas nos pontos 20, 21, 22 e 23.

UTILIZAÇÃO DO CINTO DE SEGURANÇA

29. O carrinho de passeio está equipado com um sistema de retenção de cinco pontos de fixação, constituído por duas correias dos ombros, um cinto abdominal e uma correia separadora de pernas com fecho.

AVISOS: para o transporte de crianças desde o nascimento até aos 6 meses de idade, aproximadamente, é necessário utilizar as correias dos ombros, fazendo-as passar através das duas presilhas de regulação (fig. 29).

30. Verifique se as correias dos ombros estão à altura ideal para o seu filho: se necessário, regule a altura (fig. 30).

31. Depois de instalar a criança, introduza os 2 ganchos no fecho e, se necessário, regule a largura do cinto abdominal, com as fivelas (fig. 31).

32. Para abrir o cinto abdominal, pressione simultaneamente os dois ganchos laterais (fig. 32).

AVISOS: para garantir a segurança do seu filho, coloque sempre o cinto de segurança.

AVISOS: para garantir a segurança da criança, é indispensável utilizar o cinto de segurança incluindo a correia separadora de pernas.

AVISOS: quando remove o cinto abdominal (por ex., para lavagem), certifique-se de que o mesmo volta a ser montado corretamente, usando as presilhas específicas. O cinto deve ser regulado de novo.

REGULAÇÃO DO ENCOSTO

33. Pressionando o botão existente no encosto da cadeira de passeio, é possível regular a inclinação para 4 posições; libertando o botão, o encosto bloqueia na posição mais próxima.

AVISOS: com o peso da criança, estas operações podem tornar-se mais difíceis.

REGULAÇÃO DO APOIO DAS PERNAS

O apoio das pernas do carrinho de passeio pode ser fixado em 2 posições, para maior conforto da criança.

34. Pressione simultaneamente os dois botões laterais, como mostra a figura 34, para regular o apoio das pernas para a posição desejada.

BARRA DE PROTEÇÃO FRONTAL REMOVÍVEL

AVISOS: nunca utilize a barra de proteção frontal para levantar o carrinho de passeio e sem a criança lá dentro.

Códigos 79270, 79541

35. Para remover a barra de proteção frontal, empurre a duas patilhas existentes na extremidade inferior dos apoios dos braços (fig. 35) e puxe-a para cima.

36. Para uma configuração mais prática, é possível remover também os apoios dos braços, acionando as patilhas situadas por baixo destes, ao centro (fig. 36).

37. Para fixar de novo os apoios dos braços, introduza no encaixe específico o terminal em plástico do apoio do braço do lado direito e rode para baixo até ouvir um estalido de bloqueio (fig. 37). Repita a mesma operação para o outro apoio do braço.

Códigos 79542, 79543

38. Para remover a barra de proteção frontal, empurre as patilhas situadas ao centro, por baixo dos apoios dos braços (fig.38).

39. Para fixar de novo os apoios dos braços, introduza no encaixe específico os terminais em plástico da barra de proteção frontal e rode para baixo até ouvir um duplo estalido de bloqueio (fig. 39).

TRAVÃO DE ESTACIONAMENTO

O travão de estacionamento está colocado próximo da pega do carrinho de passeio e atua simultaneamente em ambas as rodas de trás.

40. Para travar o carrinho de passeio, rode para cima a patilha da direita com o símbolo  até à posição de bloqueio (fig. 40).



AVISOS: depois de acionar a patilha do travão, certifique-se de que este está corretamente ativado em ambas as rodas de trás.

41. Para desbloquear o travão de estacionamento, pressione o botão situado ao centro da patilha (fig. 41).

RODA DA FRENTE DIRECIONÁVEL

A roda da frente do carrinho de passeio pode ser direcionável ou fixa. É aconselhável utilizar a roda fixa quando se percorrem terrenos especialmente acidentados. A roda na posição direcionável é aconselhável para melhorar a capacidade de manobra do carrinho de passeio.

42. Para acionar a modalidade “roda fixa”, rode para cima a patilha da esquerda com o símbolo  até à posição de bloqueio (fig. 42).

43. Para acionar a modalidade “roda direcionável”, pressione o botão situado ao centro da patilha (fig. 43).

AMORTECEDORES REGULÁVEIS TRASEIROS

O carrinho de passeio dispõe de amortecedores traseiros reguláveis em duas posições:

44. A posição com o símbolo “linha ondulada” indica um sistema de amortização suave, indicado para terrenos irregulares e passeios todo-o-terreno (fig. 44).

45. A posição com o símbolo “linha reta” indica um sistema de amortização mais rígido, indicado para pisos lisos (fig. 45).

46. Para regular os amortecedores, use a patilha indicada na figura 46. Ambos os amortecedores devem ser regulados na mesma posição.

UTILIZAÇÃO DA CADEIRA E ALCOFA

47. No carrinho de passeio Activ3, conforme o código do produto, é possível instalar a alcofa Chicco e a cadeira Chicco Auto-Fix Fast ou a cadeira Chicco KeyFit. No lado de dentro da barra de proteção frontal do carrinho de passeio é possível verificar a compatibilidade do mesmo com os dois tipos de produtos (fig. 47A e 47B).

Códigos 79270, 79541

Os carrinhos de passeio CHICCO que dispõem do sistema CLIK CLAK nos apoios dos braços permitem fixar a alcofa e/ou a cadeira Chicco Auto-Fix Fast na estrutura do carrinho de passeio, sem necessidade de utilizar dispositivos adicionais.

Para instalar ou desinstalar a alcofa ou a cadeira, consulte as instruções específicas.

AVISOS: apenas as cadeiras Auto-Fix Fast e as alcofas CHICCO equipadas com os dispositivos específicos CLIK CLAK podem ser instaladas no carrinho de passeio. Antes de utilizar o carrinho de passeio em combinação com a alcofa ou cadeira auto, verifique sempre se o sistema de fixação está corretamente bloqueado. UTILIZE EXCLUSIVAMENTE ACESSÓRIOS EQUIPADOS COM O DISPOSITIVO ESPECÍFICO CLIK CLAK.

48. **AVISOS:** um procedimento incorreto de fixação do acessório na estrutura pode provocar um mau funcionamento do sistema de engate, tornando impossível a instalação. Neste caso, pode desbloquear os ganchos manualmente, utilizando uma chave de fendas nas patilhas existentes por baixo dos apoios dos braços (fig. 48).

Para utilizar a alcofa ou cadeira auto, consulte sempre as instruções específicas.

Códigos 79542, 79543

A cadeira auto Chicco KeyFit pode ser fixada à estrutura do carrinho de passeio com os engates laterais específicos, sem ser necessário utilizar dispositivos adicionais.

Para instalar e desinstalar a cadeira consulte as instruções específicas.

AVISOS: verifique sempre se o sistema de engate está corretamente bloqueado.

Para utilizar a cadeira em transporte auto, consulte sempre as instruções específicas.

CAPOTA PÁRA-SOL

Este carrinho de passeio dispõe de capota verão/inverno que ga-

rante a máxima proteção contra os raios ultravioletas (UV50+).

49. Para fixar a capota, prenda os clips de plástico em correspondência com os pernos de bloqueio (fig. 49A) e feche os velcros traseiros e laterais, como mostram as figuras 49B e 49C.

AVISOS: a operação de fixação da capota deve ser feita em ambos os lados do carrinho de passeio. Verifique se ela está bem bloqueada.

50. Para garantir uma maior proteção contra o mau tempo, a capota também pode ser usada na configuração XL, usando o fecho de correr situado na parte de trás para abrir uma faixa adicional de tecido (fig. 50A). O teto da capota possui uma dupla janela transparente, para garantir um maior contacto visual e controlo da criança (fig. 50B).

PORTA-OBJETOS EM TECIDO

No tubo da pega, existe um cómodo porta-objetos em tecido para os pais, onde estes podem colocar objetos de uso imediato (bibeirão, chaves, telefone, etc.). Capacidade máxima: 1 kg.

51. Para remover a parte têxtil para lavar, por exemplo, é necessário abrir todos os velcros existentes na parte em contacto com a estrutura do carrinho de passeio (fig. 51A), soltar o aro moldado do porta-objetos da estrutura do carrinho de passeio, puxando-o para dentro (fig. 51B) e, por fim, retirar o revestimento do aro moldado (fig. 51C).

COBRE-PERNAS

O cobre-pernas pode ser utilizado em dois modos diferentes.

52. Para montar o cobre-pernas é necessário engatar a mola de pressão sob o assento conforme indicado na fig.52.

53. O cobre-pernas pode ser virado sobre a barra de proteção e fixado com as ranhuras, como ilustrado na figura (fig. 53A), ou passar a parte superior do cobre-pernas sob a barra de proteção e fixá-la na posição mais alta, inserindo as molas de pressão nas ranhuras existentes nas laterais do encosto (fig. 53B).

CAPA IMPERMEÁVEL

O carrinho de passeio pode dispor de capa impermeável (conforme a versão).

54. Fixe a capa impermeável como indicado na figura 54. Depois da utilização, se a capa impermeável estiver molhada, deixe-a secar ao ar, antes de a dobrar e guardar.

AVISOS: A capa impermeável não pode ser utilizada em carrinhos de passeios que não dispõem de capota, pois pode asflear a criança.

AVISOS: Nunca deixe a criança no carrinho de passeio, exposto ao sol, com a capa impermeável montada, para evitar o risco de aquecimento excessivo.

Nota importante: as imagens e as instruções contidas neste manual referem-se a uma versão específica do carrinho de passeio; alguns componentes e algumas funcionalidades aqui descritas podem variar conforme a versão que adquirir.

GARANTIA

O produto dispõe de garantia contra qualquer defeito de conformidade, verificado em condições normais de uso, de acordo com o disposto nas instruções de utilização.

A garantia não poderá portanto, aplicar-se, relativamente a danos no produto provocados por utilização imprópria, desgaste ou acidente.

O prazo de validade da garantia sobre defeitos de conformidade, remete-se para as disposições específicas das normas nacionais aplicáveis no país de aquisição, se existentes.



**BELANGRIJKE MEDEDELINGEN
BELANGRIJK - LEES ZORGVUL-
DIG EN BEWAR VOOR LATERE
RAADPLEGING.**

WAARSCHUWING: VERWIJDER VOOR HET GEBRUIK EVENTUELE PLASTIC ZAKKEN EN ALLE ANDERE VERPAKKINGSONDERDELEN EN GOOI ZE WEG OF HOUD ZE IN IEDER GEVAL BUITEN HET BEREIK VAN KINDEREN.

WAARSCHUWINGEN

- **WAARSCHUWING:** Nooit het kind zonder toezicht laten.
- **WAARSCHUWING:** Zorg ervoor dat alle vergrendelingsmechanismes vast zitten voor dat je het product gebruikt.
- **WAARSCHUWING:** Zorg ervoor dat het kind uit de buurt is tijdens het inen uitklappen van het product om letsel te voorkomen.
- **WAARSCHUWING:** Laat het kind niet met dit product spelen.
- **WAARSCHUWING:** Altijd het veiligheidstuigje gebruiken.
- Het gebruik van tussenbeenstukken en veiligheidsgordels is nodig om de veiligheid van het kind te garanderen. Gebruik de veiligheidsgordels bovendien altijd samen met het tussenbeenstuk.
- **WAARSCHUWING:** Controleer voor gebruik of het wiegje, het kinderwagenzitje, of het autostoeltje goed vast zit op het kinderwagenchassis.
- **WAARSCHUWING:** Dit product is niet geschikt om mee hard te lopen of te skeeleren.

- De wandelwagen mag worden gebruikt voor kinderen van 0 tot 36 maanden, tot een gewicht van maximaal 15 kg.
- Voor kinderen vanaf de geboorte tot de leeftijd van ongeveer 6 maanden moet de rugleuning op de volledig neergelaten stand worden gebruikt.
- Het product moet altijd op de rem staan als je het kind erin zet of eruit haalt.
- Gebruik de rem iedere keer dat u stopt.
- Laat de wandelwagen nooit met het kind erin op een helling staan, ook al zijn de remmen geactiveerd.
- Laad niet meer dan 3 kg gewicht in de mand.
- Elk gewicht dat aan de handgrepen en/of de rugleuning en/of de zijkanten van de wandelwagen is bevestigd, kan de stabiliteit van de wandelwagen in het gedrang brengen.
- Vervoer niet meer dan één kind tegelijk.
- Breng geen accessoires, reserveonderdelen of onderdelen op de wandelwagen aan, die niet door de fabrikant geleverd of goedgekeurd zijn.
- Als het autostoeltje op de structuur van de wandelwagen geïnstalleerd is, vervangt het de draagmand of het bedje niet. Als het kind moet slapen, moet het in een draagmand, wieg of bedje worden gelegd.
- Controleer voor de montage dat het artikel en zijn onderdelen niet beschadigd zijn tijdens het transport. In dit geval mag het artikel

niet worden gebruikt en dient het buiten het bereik van kinderen te worden gehouden.

- Verzekert u er bij het afstellen van de wandelwagen van dat de bewegende delen van de wandelwagen niet in aanraking komen met het lichaam van het kind.
- Gebruik de wandelwagen niet op trappen of roltrappen: u zou de controle erover onverwachts kunnen verliezen.
- Dit product mag uitsluitend door een volwassene worden gebruikt.
- Het product mag uitsluitend door een volwassene worden gemonteerd.
- Verzekert u ervan dat de gebruikers van de wandelwagen goed weten hoe hij werkt.
- Om gevaar voor wurging te voorkomen, dient u het kind geen voorwerpen met touwen te geven of binnen het bereik van het kind te laten liggen.
- Kijk goed uit als u een trede of de stoep op- of afgaat.
- Als u de wandelwagen gedurende lange tijd in de zon laat staan, wacht dan tot hij afgekoeld is voordat u het kind erin zet. Door lang in de zon te staan, kunnen de materialen en stiften van kleur veranderen.
- Gebruik het artikel niet als onderdelen stuk of gescheurd zijn of ontbreken.
- Voorkom dat de wandelwagen in aanraking komt met zout water, om roest te voorkomen.
- Gebruik de wandelwagen niet op het strand.

REINIGINGS- EN ONDERHOUDSTIPS

Dit artikel heeft periodiek onderhoud nodig.

Reinigings- en onderhoudswerkzaamheden mogen alleen door

een volwassene worden verricht.

REINIGEN

De stof kan van de wandelwagen verwijderd worden (raadpleeg het hoofdstuk "DE BEKLEDING VAN HET ZITJE NEMEN/ DE BEKLEDING OP HET ZITJE AANBRENGEN").

Zie de wasetiketten om de stoffen gedeeltes te reinigen.

Vervolgens worden de wassymbolen met hun betekenis weergegeven:



Met koud water op de hand wassen



Niet bleken



Niet mechanisch drogen



Niet strijken



Niet chemisch laten reinigen

Reinig de kunststof delen regelmatig met een vochtige doek.

Na eventuele aanraking met water moeten de metalen delen afgedroogd worden om roestvorming te voorkomen.

ONDERHOUD

Smeer de bewegende delen indien nodig met droge siliconenolie. Controleer periodiek de slijtagestaat van de wielen en houd ze vrij van stof en zand. Verzekert u ervan dat de kunststof delen die over de metalen buizen lopen vrij zijn van stof, vuil en zand om wrijving te voorkomen, wat de goede werking van de wandelwagen in het gedrag kan brengen. Berg de wandelwagen op een droge plaats op.

DE ACHTERWIELEN MONTEREN

1. Steek de pin van het wiel op de hiervoor bestemde plaats tot u een "klik" hoort ter bevestiging dat hij vastzit. Herhaal de handeling bij het andere achterwiel (fig. 1).

WAARSCHUWING: verzekert u ervan dat de wielgroepen goed zijn bevestigd.

2. De wielen kunnen worden gedemonteerd om de wandelwagen nog kleiner te maken als hij is ingeklapt. Om de wielen te verwijderen, drukt u op de ontgrendelknoppen, die in afbeelding 2 worden getoond, en neemt u het wiel weg. Herhaal deze handeling ook bij het andere achterwiel.

HET VOORWIEL MONTEREN

3. Allereerst moet de voorvork worden gemonteerd. Hiervoor moeten de openingen in het frame van de wandelwagen samenvallen met die van de vork (fig. 3A). Steek nu de bijgeleverde pin erin (fig. 3B). Zet de aangebrachte pin vervolgens met de hiervoor bestemde ring vast (fig. 3C).

4. Zet de voorvork op het frame vast, zoals in afbeelding 4 wordt getoond, tot een klik te horen is.

5. Steek de pin van het voorwiel in de hiervoor bestemde plaats in de vork tot een klik te horen is ten teken dat hij vastzit (fig. 5).

6. Duw de bedekking van de voetensteun ten slotte omlaag tot u de klik hoort ten teken dat hij vastzit (fig. 6).

7. Om het voorwiel te demonteren moet u de hendel onder de voetensteun bedienen en dan het wiel wegnemen (fig. 7).

DE WANDELWAGEN UITKLAPPEN

8. Om de wandelwagen uit te klappen, drukt u op de knop op de stang van de handgreep (fig. 8A) en draait u de knop naar voren (fig. 8B), terwijl u de wandelwagen beweegt zoals in afbeelding 8C wordt getoond.

WAARSCHUWING: verzekert u er voor gebruik van dat de wandelwagen op de open stand vergrendeld is, door te controleren of het mechanisme inderdaad geblokkeerd is.

IN HOOGTE VERSTELBARE GREEP

Om het gebruik van de wandelwagen ergonomischer te maken, kan de handgreep op 4 standen worden versteld. Om de afme-



tingen van de ingeklapte wandelwagen kleiner te maken, kan de handgreep helemaal omlaag worden gezet.

- Om de greep van de wandelwagen omhoog of omlaag te doen, drukt u op de knoppen aan de buitenkant en zet u de handgreep op de voor u meest comfortabele stand (fig. 9).

DE BOODSCHAPPENMAND MONTEREN

De wandelwagen is uitgerust met een boodschappenmand.

- Bevestig de mand met de drukknoppen, zoals in afbeelding 10 wordt weergegeven.

DE WANDELWAGEN INKLAPPEN

- Om de wandelwagen in te klappen, drukt u op de knop op de stang van de handgreep (fig. 11A) en draait u de knop tegelijkertijd naar voren (fig. 11B), terwijl u de wandelwagen beweegt zoals in afbeelding 11C wordt getoond.

- Om het dichtgevoenen product nog compacter te maken kunt u de voorvork plooiën met de daarvoor bedoelde hendel (fig. 12).

WAARSCHUWING: om de voorvork in te klappen, verzekert u zich ervan dat het zwenkmechanisme ontgrendeld is.

- Voor een minimale plaatsinname kunnen de afmetingen nog kleiner worden gemaakt door de achterwielen en het voorwiel te verwijderen (zie de paragraaf "De wielen monteren").

HET ZITJE VERWIJDEREN

Om de wandelwagen lichter te maken als u de draagmand of het autostoeltje installeert, kan het zitje worden verwijderd.

- Om het zitje te verwijderen, moet allereerst de kap met behulp van de hiervoor bestemde velcro's, die zich aan de achterkant (fig. 14A) en de zijkant (fig. 14B) van de kap bevinden, van het stoffen gedeelte van het zitje worden verwijderd.

- Open de ritssluiting, die op de stof is aangebracht, die de stang onder de handgreep omhult (fig. 15A) en neem de twee plastic inzetstukken op de zijstangen van de wandelwagen (fig. 15B) weg door op de knoppen te drukken.

- Maak de banden aan de achterkant los die in afbeelding 16A worden getoond en neem de stof van de voetensteun 16B.

- Til de twee hendels aan de achterkant van het zitje tenslotte op (fig. 17) en trek ze naar u toe.

- De kap van de wandelwagen kan ook zonder het zitje worden gebruikt door het stoffen paneel aan de achterkant van de kap om de stang te wikkelen en met de velcro's vast te maken die zich aan de binnenkant van de kap zelf bevinden (fig. 18).

HET ZITJE MONTEREN

- Om het zitje te monteren, moet u de plastic delen van het zitje over het frame van de wandelwagen schuiven, zoals in afbeelding 19A wordt getoond tot er een dubbele vergrendelklik te horen is (fig. 19B).

Nu moeten de stoffen delen als volgt worden vastgemaakt:

- Steek de plastic inzetstukken in de hiervoor bestemde plaatsen op de zijstangen van de wandelwagen (fig. 20);

- Maak de banden aan de achterkant vast, zoals in afbeelding 21 wordt getoond;

- Sluit de ritssluiting in de stof, die de stang onder de handgreep omhult (fig. 22);

- Bevestig de kap met de hiervoor bestemde velcro's aan de achterkant (fig. 23A) en aan de zijkant (fig. 23B) van de kap aan de stof van de zitting.

DE BEKLEDING VAN HET ZITJE NEMEN

De stof van de wandelwagen kan volledig verwijderd worden. Om de stof te verwijderen, moeten allereerst de handelingen worden verricht, die bij de punten 15 en 16 worden beschreven.

- Maak vervolgens de gespen open en verwijder de 2 stoffen banden, die zich onder de zitting (fig. 24) bevinden. Laat deze laatste door de hiervoor bestemde plastic lussen lopen.

- Trek de stof nu omhoog om hem van het frame van de rugleuning te halen (fig. 25).

DE BEKLEDING OP HET ZITJE AANBRENGEN

Om het zitje weer te bekleden na de bekleding eventueel te hebben gewassen, moet u:

- Het stoffen gedeelte van de rugleuning op het frame ervan aanbrengen (fig. 26).

- De 2 stoffen banden op het zitje in de speciale plastic lussen doen (fig. 27).

- De gespen onder het zitje dichtdoen (fig. 28A) en de stof om de voetensteun doen (fig. 28B).

Ga vervolgens verder met de handelingen, die bij de punten 20, 21, 22 en 23 worden beschreven.

GEBRUIK VAN DE VEILIGHEIDSGORDELS

29. De wandelwagen is uitgerust met een veiligheidssysteem van vijf verankeringspunten bestaande uit twee schouderbanden, een buikgordel en een tussenbeenstuk met gesp.

WAARSCHUWING: om ze te gebruiken voor kinderen vanaf de geboorte tot ongeveer 6 maanden moeten de schouderbanden worden gebruikt door ze eerst door de twee afstelopeningen te halen (fig. 29).

- Controleer of de schouderbanden de ideale hoogte voor uw kind hebben: stel de hoogte er anders van af (fig. 30).

- Na het kind in de wandelwagen te hebben gezet, steekt u de 2 vorken in de gesp en stelt u indien nodig de breedte van de buikgordel met behulp van de gespen af (fig. 31).

- Om de buikgordel los te maken, drukt u de twee zijvorken tegelijk in (fig. 32).

WAARSCHUWING: om de veiligheid van uw kind te garanderen, moeten de veiligheidsgordels altijd worden gebruikt.

WAARSCHUWING: om de veiligheid van het kind te garanderen, moeten de tussenbeenstukken en veiligheidsgordels tegelijkertijd worden gebruikt.

WAARSCHUWING: na de buikgordel te hebben verwijderd (bijv. om hem te wassen), verzekert u zich ervan dat hij weer goed wordt aangebracht door hem door de hiervoor bestemde openingen te halen. De gordel moet weer opnieuw worden afgesteld.

DE RUGLEUNING AFSTELLEN

- Door op de knop op de rugleuning van de wandelwagen te drukken, kan de schuine stand ervan op 4 standen worden afgesteld. Door de knop op de rugleuning los te laten, wordt deze op de dichtstbijzijnde stand vergrendeld.

WAARSCHUWING: met het gewicht van het kind kunnen deze handelingen moeilijker zijn.

DE VOETENSTEUN AFSTELLEN

De voetensteun van de wandelwagen kan voor meer comfort van het kind op 2 standen worden bevestigd.

- Druk, zoals in afbeelding 34 wordt getoond, de twee knoppen aan de zijkanten tegelijk in om de voetensteun op de gewenste stand af te stellen.

WEGNEEMBARE VEILIGHEIDSGOOG

WAARSCHUWING: gebruik de boog nooit om de wandelwagen met het kind erin op te tillen.

Codes 79270, 79541

- Om de veiligheidsboog te verwijderen, duwt u op de twee hendeltjes aan de het onderste uiteinde van de armleningen (fig. 35) en trekt u de boog omhoog.

- Voor een handigere configuratie kunnen de armleningen met de hendels, die zich in het midden eronder bevinden ook worden verwijderd (fig. 36).

- Om de armleningen weer vast te zetten, moet het plastic uiteinde van de rechter armlening in de hiervoor bestemde opening worden gestoken en omlaag worden gedraaid tot u een klik hoort ten teken dat hij vergrendeld is (fig. 37). Herhaal dezelfde handeling bij de andere armlening.

Codes 79542, 79543

- Om de veiligheidsboog te verwijderen, gebruikt u de hendels in





het midden onder de armleningen (fig. 38).

39. Om de veiligheidsboog weer aan te brengen, moeten de plastic uiteinden van de boog in de hiervoor bestemde opening worden gestoken en omlaag worden gedraaid tot u een dubbele klik hoort ten teken dat hij vergrendeld is (fig. 39).

REM

De rem bevindt zich in de buurt van de handgreep van de wandelwagen en werkt op beide achterwielen tegelijk.

40. Om de wandelwagen te remmen, draait u de rechterhendel met het symbool  op de vergrendelstand (fig. 40).

WAARSCHUWING: na de remhendel te hebben aangetrokken, verzekert u zich ervan dat hij goed op beide achterwielgroepen geplaatst is.

41. Om de wandelwagen van de rem te halen, drukt u op de knop in het midden van de hendel (fig. 41).

DRAAIEND VOORWIEL

De wandelwagen is uitgerust met een draaiend/vast voorwiel. Het wordt aangeraden het vaste wiel op bijzonder onregelmatig terrein te gebruiken. Het wiel op de draaistand wordt daarentegen aangeraden voor een betere manoeuvreerbaarheid van de wandelwagen.

42. Voor de stand met «vast wiel» draait u de linkerhendel met het symbool  op de vergrendelstand (fig. 42).
43. Voor de stand met «zwenkwiel» drukt u op de knop in het midden van de hendel (fig. 43).

VERSTELBARE SCHOKDEMPERS AAN DE ACHTERKANT

De wandelwagen is uitgerust met op twee standen verstelbare schokdempers:

44. De stand met de volgende lijn geeft een verend schokdempend systeem aan, dat geschikt is voor hobbelig terrein en wandelingen buiten de wegen (fig. 44).
45. De stand met de rechte lijn geeft een minder verend schokdempend systeem aan, dat geschikt is voor geasfalteerde wegen (fig. 45).
46. Om de schokdempers af te stellen, gebruikt u de in afbeelding 46 getoonde hendel. Beide dempers dienen ingesteld te worden in dezelfde stand.

GEbruik VAN AUTOStoeltJE EN DraAGMAND

47. Op de wandelwagen Activ3 kan, afhankelijk van de productcode, de Chicco draagmand en het autostoeltje Chicco Autofix Fast of het autostoeltje Chicco KeyFit worden geïnstalleerd. Aan de binnenkant van de handgreep van de wandelwagen kunt u de compatibiliteit ervan met de twee producten controleren (fig. 47A en 47B).

Codes 79270, 79541

Bij de CHICCO wandelwagens die een KLIK KLAK systeem of de armleningen hebben, kunnen een draagmand en/of autostoeltje Chicco Autofix Fast op het frame van de wandelwagen worden bevestigd zonder extra bevestigingsystemen te gebruiken.

Om de draagmand of het stoeltje vast of los te maken, raadpleegt u de hiervoor bestemde instructies.

WAARSCHUWING: alleen Autofix Fast autostoeltjes of CHICCO draagmanden uitgerust met speciale KLIK KLAK systemen kunnen op de wandelwagen worden bevestigd. Alvorens de wandelwagen in combinatie met draagmand of autostoeltje te gebruiken, dient altijd te worden gecontroleerd of het bevestigingssysteem goed vergrendeld is. **GEbruik UITSluitEND ACCESSOIRES DIE ZIJN UITGERUST MET HET SPECIALE KLIK KLAK MECHANISME.**

48. **WAARSCHUWING:** een verkeerde bevestigingsprocedure van het accessoire aan het frame kan een slechte werking van het bevestigingssysteem met zich meebrengen, waardoor het vastzetten onmogelijk wordt. In dit geval kunnen de bevestigingen handmatig worden ontgrendeld door de hendels onder de armleningen met een schroevendraaier los te maken (fig. 48).

Raadpleeg altijd de speciale instructies om een draagmand of autostoeltje te gebruiken.

Codes 79542, 79543

Het autostoeltje Chicco KeyFit kan met de hiervoor bestemde beves-

tigingen aan de zijkanten aan het frame van de wandelwagen worden bevestigd zonder aanvullende systemen te moeten gebruiken. Om het stoeltje vast of los te maken, raadpleegt u de hiervoor bestemde instructies.

WAARSCHUWING: controleer altijd of het bevestigingssysteem goed vergrendeld is.

Raadpleeg altijd de speciale instructies om het stoeltje voor vervoer in de auto te gebruiken.

ZONNEKAP

De wandelwagen is uitgerust met een zomer/winterkap, die optimaal tegen ultraviolet stralen (UV50+) beschermt.

49. Om de kap te bevestigen, maakt u de plastic clip ter hoogte van de blokkeerpennen (fig. 49A) vast en bevestigt u de velcro-aanhechtingen aan de achterkant en de zijkanten, zoals in afbeelding 49B en 49C wordt getoond.

WAARSCHUWING: de kap dient aan beide kanten van de wandelwagen te worden bevestigd. Controleer of hij goed is vastgemaakt.

50. Voor meer bescherming tegen weer en wind kan de kap ook in de XL-uitvoering worden gebruikt door met behulp van de ritssluiting aan de achterkant nog een stuk stof te openen (fig. 50A). Er is een dubbel doorzichtig venster in het dak van de kap om meer contact met en controle over het kind te garanderen (fig. 50B).

STOFFEN TAS

Aan de stang van de handgreep hangt een handige stoffen tas waar de ouder indien nodig voorwerpen in kan doen, die onmiddellijk nodig kunnen zijn (zuigfles, sleutels, telefoon, enz.). Maximum draagvermogen: 1 kg.

51. Om het stoffen gedeelte voor een eventuele wasbeurt te verwijderen, moeten alle velcrobanden die in aanraking zijn met het frame van de wandelwagen worden geopend (fig. 51A), het voorgevormde stangetje van de tas van het frame van de wandelwagen worden verwijderd door het naar de binnenkant te trekken (fig. 51B) en tenslotte de stof van het ronde voorgevormde stangetje worden gehaald (fig. 51C).

VOETENZAK

De voetenzak kan op twee verschillende wijzen worden gebruikt.

52. Om de voetenzak te monteren dient u de drukknoop onder de zitting vast te maken zoals getoond op fig.52.

53. De voetenzak kan over de beugel worden gepluoid en bevestigd met de spleten, zoals getoond op de afbeelding (fig. 53A), ofwel wordt het bovenste gedeelte van de voetenzak onder de beugel gedruwd en bevestigd in de hoogste stand, en de knopen worden in de gaten op de zijkanten van de rugleuning gedruwd (fig. 53B).

REGENHOES

De wandelwagen kan worden uitgerust met regenhoes.

54. Maak de regenhoes vast zoals in afbeelding 54 wordt getoond.

Laat de hoes na het gebruik aan de lucht drogen (als hij nat zou zijn geworden), voordat u hem opvouwt en opbergt.

WAARSCHUWING: de regenhoes mag niet zonder kap op de wandelwagen worden gebruikt, omdat het kind hierdoor kan stikken.

WAARSCHUWING: Als de regenhoes op de wandelwagen is aangebracht, mag u hem, om gevaar voor oververhitting te voorkomen, nooit met het kind erin in de zon zetten.

Belangrijke opmerking: de afbeeldingen en instructies in dit boekje hebben betrekking op een bepaalde uitvoering van de wandelwagen. Sommige onderdelen en functies die hier worden beschreven, kunnen afhankelijk van de door u gekochte uitvoering anders zijn.

GARANTIE

Het product valt onder garantie tegen elke non-conformiteit binnen de normale gebruiksomstandigheden zoals voorzien in de gebruiksaanwijzingen. De garantie is dus niet geldig in geval van schade veroorzaakt door oneigenlijk gebruik, slijtage of toevallige gebeurtenissen. Voor de duur van de garantie inzake non-conformiteit verwijzen we naar de specifieke richtlijnen en de nationale normen die van toepassing zijn in het land van aankoop, indien deze voorzien zijn.



VIKTIGT MEDDELANDE VIKTIGT – LÄS NOGGRANT OCH SPARA FÖR FRAMTIDA BRUK.

VARNING! INNAN ANVÄNDNING SKA EVENTUELLA PLASTPÅSAR OCH ALLA DE DELAR SOM UTGÖR DEL AV PRODUKTENS FÖRPACKNING AVLÄGSNAS OCH SLÄNGAS BORT OCH HÅLLAS UTOM RÄCKHÅLL FÖR BARN.

OBSERVERA

- **VARNING:** Lämna aldrig barnet utan uppsikt.
- **VARNING:** Se till att alla låsanordningar är spärrade innan du använder vagnen.
- **VARNING:** För att undvika skada, se till att barnet är ur vägen när du fäller ut och ihop denna produkt.
- **VARNING:** Låt inte barnet leka med denna produkt.
- **VARNING:** Använd alltid bältesystemet.
- **VARNING:** Användning av mittrem mellan ben och säkerhetssele är nödvändig för att garantera barnets säkerhet. Använd alltid säkerhetssele tillsammans med mittrem mellan ben.
- **VARNING:** Kontrollera att fastsättningsanordningarna för insatsen eller sittedelen är korrekt fastsatta innan vagnen tas i bruk.
- **VARNING:** Denna produkt är inte lämplig för att springa eller åka inlines med.
- Användningen av sittvagnen är tillåten för barn mellan 0 månader och 36 månader, upp till en maxi-

mal kroppsvikt på ca 15 kg.

- För barn från och med födseln och upp till cirka 6 månader ska ryggdelen användas i fullständigt nedfällt läge.
- Bromsen ska alltid ha aktiverats när man sätter i eller tar ur barnet.
- Använd bromsanordningen varje gång som Du gör ett uppehåll.
- Lämna aldrig sittvagnen på ett slutande plan med barnet i, även om bromsarna är ikopplade.
- Belasta inte varukorgen med vikter som överskrider 3 kg.
- Alla vikter som satts på handtagen och/eller ryggstödet och/eller på barnvagnens sidor kan göra vagnen instabil.
- Transportera inte mer än ett barn åt gången.
- Använd endast tillbehör, reservdelar eller komponenter på sittvagnen som tillhandahållits eller godkänts av tillverkaren.
- Med bilbarnstolen installerad på vagnen ska denna inte användas i stället för en vagga eller en säng. Om barnet behöver sova ska det läggas i en insats, vagga eller säng.
- Kontrollera, innan montering, att produkten och alla dess beståndsdelar inte uppvisar några skador som beror på transporten. I detta fall får produkten inte användas och den ska hållas utom räckhåll för barn.
- Kontrollera alltid vid öppning och vid hopfällning av sittvagnen att barnet är på lämpligt avstånd och försäkra Dig om att sittvagnens rörliga delar inte kommer i beröring med barnets kropp.



- Använd inte sittvagnen i trappor eller rulltrappor: Du skulle plötsligt kunna förlora kontrollen över den.
- Enbart vuxna personer bör använda vagnen.
- Produkten får endast monteras av en vuxen person.
- Försäkra Dig om att alla som kör sittvagnen exakt vet hur den fungerar.
- För att undvika risk för strypling ska Du inte ge föremål som är försedda med snören till barnet eller lägga dem nära barnet.
- Var även försiktig när Du går upp eller ner från ett trappsteg eller en trottoar.
- Om sittvagnen lämnas i solen under en längre tid, ska Du vänta tills den har svalnat innan barnet placeras i vagnen. Långvarig exponering av sittvagnen i solen kan göra att material och tyger bleks.
- Använd inte sittvagnen om någon del har gått sönder, är trasig eller fattas.
- Undvik att sittvagnen kommer i beröring med saltvatten, eftersom detta skulle kunna orsaka rostbildning.
- Använd inte sittvagnen på badstränder.

RÅD FÖR RENGÖRINGEN OCH SKÖTSELN

Produkten kräver regelbundet underhåll. Rengöring och underhåll får endast utföras av en vuxen person.

RENGÖRING

Sittvagnens klädsel är avtagbar (se kapitlet "TA AV SITSSENS ÖVERDRAG/ SÄTT PÅ SITSSENS ÖVERDRAG").

För rengöringen av delarna i tyg hänvisas till etiketterna med tvättråd. Härunder beskrivs tvättssymbolerna och deras betydelser:



Tvättas för hand i kallt vatten



Använd ej blekmedel



Torka inte mekaniskt



Får ej strykas



Får ej kemtvättas

Rengör regelbundet delarna i plast med en duk som fuktats i vatten. Torka delarna i metall, efter att de eventuellt kommit i kontakt med vatten, för att undvika rostbildning.

SKÖTSEL

Smörj, vid behov, de rörliga delarna med torr silikonolja. Kontrollera regelbundet hjulens skick och håll dem rena från damm och sand. Kontrollera att alla delar i plast som löper på metallrören är rena från damm, smuts och sand, för att undvika friktion som kan äventyra sittvagnens korrekta funktion. Förvara sittvagnen på en torr plats.

MONTERA BAKHJULEN

1. Stick in hjulbulten i avsett säte, det ska höras ett klickljud vid fastläsning, gör på samma sätt för det andra bakhjulet (fig. 1).

VARNING: Se till att alla hjulenheter sitter fast korrekt.

2. Det går att ta av hjulen för att minska dimensionerna när vagnen är hopfärd. För att ta av ett hjul drar du i låsknappen, se fig. 2 och dra sedan ur hjulet. Gör på samma sätt för det andra bakhjulet.

MONTERA FRAMHJULET

3. Montera först framgaffeln. För att göra detta måste du rikta in hålen på vagnens stativ med gaffelns hål (fig. 3A). Nu kan du sätta in den medlevererade bulten (fig. 3B). Fäst sedan den isatta bulten med avsedd ring (fig. 3C).

4. Lås framgaffeln på stativet som på fig. 4, det ska höras ett klickljud.

5. Sätt in framhjulets bult i avsett säte i gaffeln, det ska höras ett klickljud vid fastläsning (fig. 5).

6. Sänk till slut skyddet över fotstödet, det ska höras ett klickljud vid fastläsningen (fig. 6).

7. För att kunna ta bort framhjulet ska man manövrera spaken som finns under fotstödet och sedan dra ut hjulet (fig. 7).

SÅ HÄR ÖPPNAS SITTVAGNEN

8. Tryck på knappen på handtagets rör (fig. 8A) för att öppna sittvagnen, och vrid greppet framåt (fig. 8B) och rör vagnen som i fig. 8C.

VARNING: Se till att sittvagnen är låst i öppet läge genom att kontrollera att mekanismen faktiskt är låst.

HÖJDREGLERBART HANDGREPP

För att använda sittvagnen på mer ergonomiskt sätt, kan man ställa in handgreppet i 4 olika lägen. Om du vill att vagnen ska ta mindre plats när den är hopfärd, kan du sänka handgreppet helt.

9. För att sänka eller höja handgreppet på vagnen, ska du samtidigt vrida på de externa knapparna och ställa in handgreppet i det läge som är bekvämast för dig (fig. 9).

MONTERA FÖRVARINGSKORGEN

Vagnen har en varukorg.

10. Fäst korgen med tryckknapparna, som i fig. 10.

FÄLL IHOP VAGNEN

11. Tryck på knappen på handtagets rör (fig. 11A) för att fälla ihop sittvagnen (fig. 11A), och vrid samtidigt greppet framåt (fig. 11B) och gör som i fig. 11C med vagnen.

12. För att göra produkten mer kompakt när den är stängd kan man vika framgaffeln genom att manövrera den avsedda spaken (fig. 12).

VARNING: För att fälla ihop framgaffeln får svängmekanismen inte vara låst.

13. För att få största kompakthet kan du slutligen minska utrymmet ytterligare genom att ta bort bakhjulen och framhjulet (se avsnitt (Montera hjulen).

TA AV SITSEN

För att sittvagnen ska bli lättare, när babyliften eller bilbarnstolen sätts i, kan du ta av sitsen.





14. Sitsen tar du av genom att först lossa suffletten från textilöverdraget på sitsen genom att lossa kardborrbanden som sitter baktill (fig. 14A) och på sidorna (fig. 14B) på suffletten.
15. Öppna blyxtlåset på textilöverdraget som täcker röret bakom handtaget (fig. 15") och dra ur de två plastinläggen på vagnens sidorör (15B) genom att trycka på knapparna.
16. Knyt upp banden som sitter bakom, se fig. 16A, och lossa benstödet textilöverdrag, fig. 16B.
17. Lyft slutligen de två spakarna som sitter bakom sitsen (fig. 17) samtidigt och dra mot dig.
18. Det går att använda sittvagnens sufflett utan sits genom att linda den bakre textilfilken på suffletten kring röret och fästa med kardborrbanden inuti själva suffletten (fig. 18).

MONTERA SITSEN

19. För att montera sitsen måste sitsens plastinlägg föras över vagnens stativ, som i fig. 19A, ett dubbelt klickljud ska höras vid fastlåsning (fig. 19B).
- Nu måste textildelarna sättas fast på följande sätt:
20. Sätt i plastinläggen på avsedda platser på vagnens sidorör (fig. 20).
 21. Fäst banden som sitter baktill, se fig. 21;
 22. Stäng igen blyxtlåset på textilöverdraget som lindats om rören under handtaget (fig. 22);
 23. Fäst suffletten vid sitsens överdrag med hjälp av kardborrbanden som sitter baktill (fig. 23A) och på sidorna (fig. 23B) på suffletten.

TA AV SITSENS ÖVERDRAG

- Sittvagnens foder kan tas av helt. För att ta av textilöverdraget måste först de åtgärder som beskrivs i punkt 15 och 16 utföras.
24. Lossa sedan spännena och de 2 textilbanden under sitsen (fig. 24) och låt de senare passera genom plastöglorna.
 25. Dra nu överdraget uppåt och dra ut det ur ryggstödet (fig. 25).

SÄTT PÅ SITSENS ÖVERDRAG

- För att åter sätta på sitsens överdrag då det eventuellt tvättats, måste du:
26. Klä på ryggstödet textildel på ryggstödet struktur (fig. 26).
 27. Manövrera de två textilbanden på sitsen och sätt i dem i plastöglorna (fig. 27).
 28. Koppla i spännena under sitsen (fig. 28A) och stick in textildelen på benstödet (fig. 28B).
- Till slut måste åtgärderna som beskrivs i punkt 20, 21, 22 och 23 utföras.

ANVÄNDNING AV SÄKERHETSREMMARNA

29. Vagnen är försedd med ett fastspänningssystem med fem förankringspunkter som består av två axelremmar, en rem kring magen och ett benskydd med bälteslås.
- WARNING:** Om barn från födelsen till cirka 6 månader ska köras i vagnen, måste axelremmarna användas, och dessa måste först passera genom de båda regleringshålen (fig. 29).
30. Kontrollera att axelbanden har rätt höjd för barnet: regleras anars höjden (fig. 30).
 31. När barnet satts i sticker du i de 2 gafflarna i bälteslåset och reglerar med bälteslåsen bredden kring kroppen, om så behövs (fig. 31).
 32. För att haka loss bandet kring barnets kropp trycker du samtidigt på båda gafflarna på sidorna (fig. 32).

WARNING: För barnets säkerhet måste säkerhetsbältena alltid spännas fast.

WARNING: För att garantera barnets säkerhet måste du använda både grenband och sele.

WARNING: När kroppssremmen tagits bort (t.ex. för tvättning), se till att den åter monteras korrekt i hålen. Remmen måste åter regleras.

REGLERING AV RYGGSTÖDET

33. Genom att trycka på knappen som sitter på ryggstödet kan man reglera lutningen i 4 lägen; om du släpper den låses ryggstödet fast i närmaste läge.
- WARNING:** om barnet sitter i, kan det vara svårt att reglera.

INSTÄLLNING AV BENSTÖD

Sittvagnens benstöd kan fixeras i två lägen för att barnet ska sitta bekvämare.

34. Tryck samtidigt på de båda sidoknapparna, se fig. 34, för att reglera benstödet i önskat läge.

UTDRAGBAR SÄKERHETSÅG

WARNING: Använd aldrig bågen för att lyfta vagnen med barnet i.

Koder 79270, 79541

35. För att ta bort bågen som skyddar mot stöta, skar de båda spakarna längst ner på armstöden (fig. 35) skjutas och dra sedan bågen uppåt.
36. För en mer praktisk konfiguration kan man ta bort armstöden också, med hjälp av spakarna som sitter mitt under dessa (fig. 36).
37. För att åter sätta på armstöden ska det högra armstödet yttersta plastdel sättas in i avsedd öppning och vridas neråt, tills ett klickljud hörs (fig. 37). Gör likadant för det andra armstödet.

Koder 79542, 79543

38. För att ta bort säkerhetsbågen, manövrerar spakarna som sitter mitt under armstöden (fig. 38).
39. För att åter sätta på bågen ska bågens yttersta plastdel sättas in i avsedd öppning och vridas neråt, ett klickljud ska höras (fig. 39).

PARKERINGSBROMS

Parkeringsbromsen sitter i närheten av sittvagnens handgrepp och agerar samtidigt på båda bakhjulen.

40. För att bromsa sittvagnen, vrider du den högra spaken med symbolen uppåt fram till låsläget (fig. 40).

WARNING: Efter att bromsspaken aktiverats, se till att den kopplats in direkt på båda de bakre hjulparen.

41. För att frigöra parkeringsbromsen trycker du på knappen mitt på spaken (fig. 41).

SVÄNGANDE FRAMHJUL

Vagnen har ett framhjul som kan användas som svänghjul eller låst. Du bör använda hjulet i låst läge när du går på särskilt svår mark. Hjulet i svängläge rekommenderas däremot för att sittvagnen ska manövreras bättre.

42. För att aktivera läget "fast hjul", vrider du den vänstra spaken med symbolen , uppåt fram till låsläget (fig. 42).
43. För att aktivera läget "svänghjul", trycker du på knappen mitt på spaken (fig. 43).

REGLERBARA BAKRE STÖTDÄMPARE

Sittvagnen har bakre stötdämpare som kan regleras i två lägen:

44. Läget med symbolen "våglinje" indikerar ett stötdämparsystem som är lämpligt för ojämn mark och promenader på terräng (fig. 44).
45. Läget med symbolen "rak linje" indikerar ett styvare stötdämparsystem, lämpligt för asfalterade gator (fig. 45).
46. För att reglera stötdämparna manövreras spaken i fig. 46. Båda stötdämparna ska vara justerade i samma läge.

ANVÄNDNING AV STOL OCH LIFT

47. På sittvagnen Activ3, kan man i enlighet med produktens kod, montera Chiccos babylift och bilbarnstolen Chicco Autofix Fast eller Chicco KeyFit. Inuti sittvagnens stötdämparbåge kan man kontrollera att den är kompatibel med de båda produkttyperna (fig. 47A och 47B).

Koder 79542, 79543

Chiccos sittvagnar som är försedda med systemet CLIK CLAK på armstöden kan fästa en babylift och/eller bilstol Chicco Autofix Fast på vagnens ram utan att extra anordningar behövs.

Se särskilda anvisningar för fästsättning och borttagning av lift eller stol.

WARNING: bara bilbarnstolar Autofix Fast eller babyliftrar från CHICCO som har CLIK CLAK-anordningar kan fästas på sittvagnen. Innan



sittvagnen används i kombination med lift eller stol, kontrollera alltid att fästsystemet låsts korrekt. ANVÄND BARA TILLBEHÖR SOM ÄR UTRUSTADE MED CLIK CLAK.

48. **VARNING:** en felaktig fastsättning av tillbehöret på ramen kan medföra felfunktion av fästsystemet och göra losstagningen omöjlig. I så fall kan man för hand lossa hakarna med hjälp av en skruvmejsel på spakarna under armstöden (fig. 48).

För att använda babyliften eller bilbarnstolen för transport i bilen, se särskilda instruktioner.

Koder 79542, 79543

Bilbarnstolen chicco KeyFit kan kopplas till sittvagnens ram med sidofästena utan att extra anordningar behövs.

Se särskilda anvisningar för fastsättning och borttagning av bilbarnstolen.

VARNING: Kontrollera alltid att fastsättningsystemet är korrekt låst. För att använda bilbarnstolen för transport i bilen, se alltid särskilda instruktioner.

SUFFLETT FÖR SOLSKYDD

Sittvagnen har en sufflett för sommar/vinter som ger maximalt skydd mot ultravioletter strålar (UV50+).

49. För att fästa suffletten fästs plastklämmorna i nivå med låsbul-tarna (fig. 49A) och kardborrbanden baktill och på sidorna som i fig. 49B och 49C.

VARNING: Fäst suffletten på båda sidor av vagnen. Kontrollera att den sitter fast ordentligt.

50. För att garantera maximalt skydd mot oväder, kan suffletten användas även i konfigurationen XL, med hjälp av blixtlåset som sitter baktill i och med att den ytterligare textiltliken öppnas (fig. 50A). Det finns ett genomskinligt dubbelfönster på sufflettens tak för att ge större kontakt med och kontroll av barnet (fig. 50B).

FÖRVARINGSKORG AV TEXTILMATERIAL

På handtaget sitter en bekväm förvaringskorg för föräldern, där föremål som snabbt kan behövas kan placeras (nappflaska, nycklar, telefon etc.). Maximal bärformåga: 1 kg.

51. För att ta bort textildelen för eventuell tvätt, måste man öppna alla kardborrband som sitter i kontakt med vagnens stativ (fig. 15A), lossa förvaringskorgens stång från vagnen och dra den inåt (fig. 51B) och lossa till slut textilmaterialet från stängen (fig. 51C).

FOTSACK

Fotsacken kan användas i två olika lägen.

52. För att montera fotsacken ska man fästa automatknappen under sittdelen som i fig.52.

53. Fotsacken kan vikas över skyddsbygeln och fästas med knapphålen som på bilden (fig. 53A), eller så kan fotsackens övre del placeras under skyddsbygeln och fästas i det högre läget genom att sätta in knapparna i knapphålen som sitter längst ut på ryggestödets sidor (fig. 53B).

REGNSKYDD

Vagnen kan förses med ett regnskydd.

54. Fäst regnskyddet som bild 54 visar. När det inte ska användas mer, låter du det lufttorka (om det är vått) innan det viks ihop och läggs undan.

VARNING: Regnskyddet får inte användas på en sittvagn som inte har sufflett, eftersom barnet kan kvävas.

VARNING: Lämna aldrig vagnen med barnet i solen, om regnskyddet monterats, det kan bli för varmt för barnet.

Viktig anmärkning: bilderna och instruktionerna i den här manualen hänför sig till en viss vagnmodell; vissa komponenter och funktioner som beskrivs här kan variera beroende på den modell du köpt.

GARANTI

Produktens garanti gäller för alla fabrikationsfel vid normal användning av produkten enligt vad som förutses i bruksanvisningen.

Garantin gäller således inte vid skada som orsakats av felaktig användning, slitage eller olycka. För giltighetsperioden för garanti mot

fabrikationsfel hänvisas till de särskilda bestämmelserna i nationella lagar som gäller i inköpslandet, i förekommande fall.

VIGTIG MEDDELELSE
VIGTIGT – LÆS OMHYGGELIGT
OG GEM TIL SENERE BRUG.

ADVARSEL: FJERN OG ELIMINÉR EVENTUELLE PLASTIKPOSER OG ALLE ELEMENTERNE, DER UDGØR PRODUKTEMBALLAGEN, INDEN BRUG, ELLER SØRG UNDER ALLE OMSTændIGHEDER FOR, AT HOLDE DEM UDENFOR BØRNS RÆKKEVIDDE.

ADVARSLER

- **ADVARSEL:** Efterlad aldrig barnet uden opsyn.
- **ADVARSEL:** Sikre, at alle låseanordninger er låst før brug.
- **ADVARSEL:** Hold barnet væk fra dette produkt under udfoldning og sammenklapning, for at undgå at barnet kommer til skade.
- **ADVARSEL:** Lad ikke barnet lege med dette produkt.
- **ADVARSEL:** Brug altid selen.
- Brug af skridtremmen og sikkerhedsselerne er nødvendig, for at værne om barnets sikkerhed. Anvend altid sikkerhedsselerne og skridtremmen samtidig.
- **ADVARSEL:** Tjek, at barnevognskassens eller klapvognssædets eller autostolens fastgørelsesmekanisme er korrekt aktiveret, før brug.
- **ADVARSEL:** Dette produkt er ikke egnet til løb eller rullestøtteløb.
- Brug af denne klapvogn er tilladt for børn på mellem 0 - 36 måneder, med en vægt på højst 15 kg
- Ryglænet skal anvendes slået helt ned i den laveste position til børn

fra nyfødte til cirka 6 måneder.

- Bremseanordningen skal altid aktiveres mens barnet anbringes eller fjernes.
- Anvend altid bremseanordningen hver gang der standses.
- Efterlad aldrig klapvognen på en skråning med barnet heri, heller ikke med aktiverede bremses.
- Sørg for at trådkurven ikke overbelastes. Maksimal vægt 3 kg.
- Enhver vægt, som hægtes på klapvognens styr og/eller på ryglænet og/eller på siderne, vil kunne påvirke klapvognens stabilitet.
- Transportér aldrig mere end et barn ad gangen.
- Undlad at sætte tilbehør, reservedele eller komponenter, som ikke er leveret af fabrikanten, på klapvognen.
- Når autostolen monteres på klapvognen erstatter denne ikke en vugge eller barneseng. Hvis barnet har behov for at sove, bør det anbringes i en barnevognslift, vugge eller barneseng.
- Kontrollér inden montering, at produktet og alle dets komponenter ikke viser tegn på eventuel skade på grund af transporten. I modsat fald må produktet ikke anvendes og skal holdes udenfor børns rækkevidde.
- Sørg for, at klapvognens bevægelige elementer ikke kommer i berøring med barnets krop under justeringshandlinger.
- Anvend aldrig klapvognen på trapper eller rulletrapper: Man kan pludselig miste herredømmet herover.
- Dette produkt må udelukkende an-

vendes af en voksen.

- Produktet må udelukkende monteres af en voksen.
- Sørg for, at klapvognens brugere har fuldt kendskab til dens funktioner.
- Genstande med snøre må aldrig gives til eller placeres i nærheden af barnet, for at forebygge risikoen for strangulering.
- Vær forsigtig, når der køres op eller ned over et trin eller fortovets kantsten.
- Lad klapvognen køle af, før barnet sættes heri, hvis den har stået i solen gennem længere tid. Længerevarende udsætning for solen kan give farveændringer på materialerne og stoffet.
- Anvend aldrig produktet, hvis der er er beskadigede, afrevne eller manglende dele.
- Undgå at udsætte klapvognen for saltvand, der kan medføre rustdannelse.
- Klapvognen bør aldrig anvendes på stranden.

GODE RÅD OM RENGØRING OG VEDLIGEHOLDELSE

Dette produkt har behov for jævnlig vedligeholdelse. Handlingerne omkring rengøring og vedligeholdelse må kun udføres af en voksen.

RENGØRING

Klapvognens betæk kan tages af (indhent yderligere oplysninger i kapitlet "AFTAGNING AF SÆDESTOFFET/PÅSÆTNING AF SÆDESTOFFET"). Indhent oplysninger om hvordan stofelementerne vaskes på de relevante etiketter. I det nedenstående vises vaskesymbolerne og deres beskrivelse:



Håndvask i koldt vand



Anvend aldrig blegemiddel



Må ikke tørres mekanisk



Stryg aldrig



Må ikke renses

Rens jævnligt plastikelementerne med en fugtig klud. Tør metalelementerne, hvis de eventuelt kommer i berøring med vand, for at undgå rustdannelse.

VEDLIGEHOLDELSE

Smør, om nødvendigt, de bevægelige elementer med tør silikoneolie. Kontrollér jævnligt hjulenes slitage tilstand og hold dem rene for

støv og sand.

Sørg for at holde alle plastikdelene, som glider frem og tilbage på metalrørene, rene for støv, smuds og sand, for at undgå gnidninger, som kan påvirke klapvognens korrekte funktion.

Opbevar klapvognen på et tørt sted.

FORHJULENES MONTERING

1. Sæt hjulets låsestift i det relevante sæde og tryk det i, indtil det bekræftende "låseklik" høres; gentag handlingen på det andet baghjul (fig. 1).

ADVARSEL: Kontrollér, at hjulgrupperne er korrekt fastspændt.

2. Det er muligt at demontere hjulene, for yderligere at reducere dimensionerne, når klapvognen er lukket. Hjulene demonteres ved at trække i udløsertasterne, som vises i figur 2, og trække hjulet ud. Gentag handlingen på det andet baghjul.

FORHJULETS MONTERING

3. Det er først og fremmest nødvendigt at montere forhjulsgaflen. Dette gøres ved at indregulere hullerne på klapvognens stel efter dem på hjulgaflen (fig. 3A). Nu skal den medfølgende stift (fig. 3B) sættes i. Herefter skal stiften sikres mod bevægelse med den relevante ring (fig. 3C).

4. Blokér forhjulsgaflen på stellet, som vist i figur 4, der skal lyde et klik.

5. Sæt forhjulets stift i det relevante sæde i gaflen, og tryk til der lyder et klik, som bekræfter indgrebet (fig. 5).

6. Tryk, til slut, fodstøttens dæksel ned, indtil der lyder et klik, der bekræfter at det sidder korrekt (fig. 6).

7. Demontering af forhjulet kræver, at man indvirker på anordningen under fodstøtten og herefter trækker hjulet af (fig. 7).

ÅBNING AF KLAPVOGNEN

8. Klapvognen åbnes ved at trykke på knappen, som sidder på håndtagets rør (fig. 8A) og dreje knoppen (fig. 8B) fremad, mens klapvognen bevæges som vist i figur 8C.

ADVARSEL: Kontrollér, inden klapvognen tages i brug, at den er blokeret i den åbne position, ved at undersøge om mekanismen reelt er blokeret.

INDSTILLELIGT STYREGREB

Med henblik på at gøre brug af klapvognen mere ergonomisk kan styregrebets højde justeres i 4 positioner. Styregrebet kan lukkes helt ned, for at reducere pladskravet, når klapvognen er lukket.

9. Klapvognens styregreb sænkes eller hæves ved at indvirke samtidigt på de eksterne trykknapper og regulere styregrebet i den position, som er mest komfortabel under brug (fig. 9).

MONTERING AF BAGAGEKURV

Klapvognen er udstyret med en bagagekurv.

10. Fastgør kurven ved hjælp af tryklåseknapperne som vist i figuren 10.

LUKNING AF KLAPVOGNEN

11. Klapvognen lukkes ved at trykke på knappen, som sidder på håndtagets rør (fig. 11A) og samtidig dreje knoppen (fig. 11B) fremad, mens klapvognen bevæges som vist i figur 11C.

12. For at opnå et mere kompakt, lukket produkt, kan man bukke forgafelen ved at indvirke på den relevante anordning (Fig. 12).

ADVARSEL: Kontrollér, at den svingbare mekanisme er udløst, før forgafelen bukkes.

13. Til slut, når den maksimale kompakthed er opnået, kan pladskravet reduceres yderligere ved at tage baghjulene og forhjulet af (jfr. afsnittet "Hjulenes montering").

SÆDETS AFTAGNING

Det er muligt at tage sædet ud, for at gøre klapvognen lettere, når man anvender køreposen eller autostolen.

14. Aftagning af sædet kræver, at man først og fremmest tager hele kalechen af sædets stofbeklædning, ved at indvirke på de relevante burrebånd, som sidder bagpå (fig. 14A) og i siderne (fig. 14B) af kalechen.

15. Åbn lynlåsen, som sidder i stoffet der beskytter røret under sty-



grebet (fig. 15A) og træk de to plastikindlæg på klapvognens siderør (fig. 15B) af ved at indvirke på trykknapperne.

16. Bind båndene bagpå, vist i figur 16A, op og træk stoffet af benstøtten 16B.
17. Loft, til slut, samtidig begge grebene på sædets bagside (fig. 17) op, og træk dem i retning af dig selv.
18. Det er muligt at anvende klapvognens kaleche uden sædet, ved at rulle stofstykket på kalechens bagside op til røret og fastgøre dem med burrebåndene, der sider indvendigt i selve kalechen (fig. 18).

SÆDETS MONTERING

19. Sædets montering kræver, at man lader sædets plastikelementer glide på klapvognens stel, som vist i figur 19A, indtil der lyder et dobbeltklik, som bekræfter påsætningen (fig. 19B).

Man skal herefter sætte stofstykkerne på som følger:

20. Sæt plastikindlæggene i de relevante sæder på klapvognens siderør (fig. 20);
21. Fastgør de bånd, som sider bagpå, som vist i figuren 21;
22. Luk lynlåsen i stoffet, som beskytter røret under styregrebet (fig. 22);
23. Fastgør kalechen til sædets stofbeklædning, ved at indvirke på de relevante burrebånd, som sidder bagpå (fig. 23A) og i siderne (fig. 23B) af kalechen.

AFTAGNING AF SÆDESTOFFET

Klapvognens betræk kan tages komplet af. For at tage betrækket af, skal man først og fremmest foretage de handlinger, der beskrives i punkt 15 og 16.

24. Herefter åbnes spænderne og de 2 stofbånd under sædet (fig. 24) trækkes ud gennem de relevante plastiklanghuller.
25. Træk nu stofbeklædningen opad, så det trækkes af ryglænet (fig. 25).

PÅSÆTNING AF SÆDESTOFFET

Stoffet sættes på sædet igen, efter en eventuel vask, i henhold til denne procedure:

26. Sæt ryglænets stofafsnit på ryglænets stel (fig. 26)
27. Sæt de 2 stofbånd, som sidder på sædet, ind i de relevante plastiklanghuller (fig. 27).
28. Spænd spænderne, som sidder under sædet (fig. 28A) og sæt stofbeklædningen på benstøtten (fig. 28B).

Til slut foretages de handlinger, som beskrives i punkt 20, 21, 22 og 23.

BRUG AF SIKKERHEDSSELERNE

29. Klapvognen er udstyret med et fastspændingssystem med fem forankringspunkter, bestående af to skulderseler, et mavebælte og en skridtrem med spænde.

ADVARSEL: Ved brug til børn fra nyfødte til cirka 6 måneder skal skulderselerne føres ind gennem de to reguleringshuller (fig. 29) for at passe til kroppen.

30. Kontrollér at skulderremmenes højde passer perfekt til barnet: Regulér i modsat fald højden (fig. 30 B).
31. Efter at have anbragt barnet, skal de to gafler sættes i spændet og om nødvendigt reguleres mavebæltets længde, ved at indvirke på spænderne (fig. 31).
32. Mavebæltet åbnes ved at trykke samtidig på de to gafler i siderne (Fig. 32).

ADVARSEL: Det er yderst vigtigt altid at anvende sikkerhedsselerne, for at værne om barnets sikkerhed.

ADVARSEL: Det er strengt nødvendigt at anvende både skridtremmen og sikkerhedsselerne, for at værne om barnets sikkerhed.

ADVARSEL: Efter demontering af mavebæltet (f.eks. ved vask) skal man kontrollere, at dette er monteret korrekt i de relevante langhuller. Selen skal reguleres igen.

INDSTILLING AF RYGLÆN

33. Man kan regulere ryglænets hældning i 4 positioner, ved at trykke på tasten på klapvognens ryglæn; når tasten slippes blokeres ryglænet igen i den nærmeste position.

ADVARSEL: Barnets vægt kan besværliggøre disse handlinger.

BENSTØTTENS REGULERING

Benstøtten kan spændes fast i 2 positioner, for at øge barnets komfort.

34. Tryk samtidig på de to trykknapper i siden, som vist i figur 34, for at regulere benstøtten i den ønskede position.

AFTAGELIG FRONTBØJLE

ADVARSEL: Anvend aldrig frontbøjlen som et greb til løft af klapvognen med barnet heri.

Koder 79270, 79541

35. Stødfangerbøjlen tages af, ved at trykke på de to små anordninger i enden af armlænenes underside (fig. 35) og trække bøjlen opad.
36. Det er også muligt at fjerne armlænene, ved at indvirke på anordningerne som sidder centralt herunder (fig. 36), for at opnå en mere praktisk konfiguration.
37. Når armlænene sættes fast igen, skal det højre armlæns plastikafsnit sættes i den relevante åbning og armlænet drejes nedad, indtil det klik, som bekræfter blokeringen, lyder (fig. 37). Gentag den samme handling på det andet armlæn.

Koder 79542, 79543

38. For at tage stødfangerbøjlen af, skal man indvirke på de centrale anordninger, der sidder under armlænene (fig. 38).
39. Når stødfangerbøjlen sættes fast igen, skal bøjlels plastikafsnit sættes i de relevante åbninger og drejes nedad, indtil det klik, som bekræfter blokeringen, lyder (fig. 39).

PARKERINGSBREMSE

Parkeringsbremsen er anbragt i nærheden af klapvognens styregreb og indvirker på begge baghjul samtidigt.

40. Klapvognen bremses ved at dreje grebet til højre, med symbolet, opad til blokeringspositionen (fig. 40).

ADVARSEL: Kontrollér, efter at have aktiveret bremsegrebet, at bremserne er korrekt indkoblede på begge baghjulsgupper.

41. Tryk på knappen, som sidder midt på grebet (fig. 41), for at udløse parkeringsbremsen.

SVINGBART FORHJUL

Klapvognen er udstyret med et svingbart/ubevægeligt forhjul. Det anbefales at anvende det ubevægelige hjul ved kørsel på særligt ujævne strækninger. Det svingbare hjul kan derimod anbefales til at øge klapvognens manøvrerbarhed.

42. Drej det venstre greb med symbolet opad indtil blokeringspositionen (fig. 42), for at aktivere tilstanden "ubevægeligt hjul".
43. Tryk på knappen, som sidder i midten af grebet (fig. 43), for at aktivere tilstanden "svingbart hjul".

JUSTERBARE BAGHJULSSTØDDÆMPERE

Klapvognen er udstyret med støddæmpere med to indstillinger på baghjulene:

44. Positionen med "bølgelinje-symbolet" kendetegner et system med blød affjedring, der egner sig til ujævne strækninger og gåture i terrænet (fig. 44).
45. Positionen med det "retlinjede" symbol kendetegner et system med en hårdere affjedring, som egner sig til asfalterede veje (fig. 45).
46. Indvirke på det greb, som vises i figur 46. Begge affjedringer skal reguleres i den samme position.

BRUG AF STOL OG KØREPOSE

47. Alt efter produktkoden kan man anvende Chicco køreposen og autostolen Chicco Autofix Fast eller autostolen Chicco KeyFit på Activ3-klapvognen. Overensstemmelsen af klapvognens kompatibilitet med disse to produkttyper kan kontrolleres på indersiden af klapvognens bøjle (fig. 47A e 47B).

Koder 79270, 79541

Klapvognene fra CHICCO med CLIK CLAK systemet på armlænene, giver mulighed for at fastgøre køreposen og/eller stolen Chicco Autofix Fast til klapvognsstellet, uden at skulle anvende ekstra-anordninger.

Indhent oplysninger om hvordan køreposen eller stolen sættes fast





eller tages af i de relevante anvisninger.

ADVARSEL: Det er kun muligt at anvende stoletypen Autofix Fast eller køreposer fra CHICCO med de relevante CLIK CLAK anordninger til fastspænding på klapvognen. Kontrollér altid at fastspændingssystemet er blokeret korrekt, inden klapvognen anvendes i kombination med køreposen eller stolen. ANVEND UDELUKKENDE Udstyr MED DET RELEVANTE CLIK CLAK SYSTEM.

48. **ADVARSEL:** En ukorrekt procedure omkring påsætning af udstyret på stellet kan medføre en fejlfunktion på fastspændingssystemet og gøre fastspænding umulig. Det er i sådanne tilfælde muligt at udløse krogenes blokering manuelt, ved at indvirke med en skruetrækker på udløsningsmekanismerne under armlænene (fig. 48).

Indhent altid oplysninger i de relevante anvisninger ved brug af køreposen eller stolen til transport i bilen.

Koder 79542, 79543

Autostolen Chicco KeyFit kan hægtes fast på klapvognsstellet ved hjælp af de relevante påsætningsanordninger i siden, uden behov for brug af andre anordninger. Indhent oplysninger om hvordan autostolen sættes fast eller tages af i de relevante anvisninger.

ADVARSEL: Kontrollér altid, at fæstesystemet er korrekt blokeret. Indhent altid oplysninger i de relevante anvisninger ved brug af stolen til transport i bilen.

SOLKALECHE

Klapvognen er udstyret med en sommer/vinterkaleche, som yder en maksimal beskyttelse mod de ultraviolette stråler (UV50+).

49. Kalechen fastgøres ved at lukke plastklipsene, som er anbragt udfor blokeringsstifterne (fig. 49), og burrebåndslukningerne på bagsiden og i siderne, som vist i figur 49B og 49C.

ADVARSEL: Handlingen omkring kalechens fastspænding skal foretages på begge sider af klapvognen. Kontrollér, at den er blevet blokeret korrekt.

50. Med henblik på at yde en bedre beskyttelse mod vej og vind, kan kalechen også anvendes i konfigurationen XL, ved at indvirke på lynlåsen på bagsiden og åbne endnu et fag af stoffet (fig. 50A). Der sidder en gennemsigtig dobbeltrude i kalechens øvre afsnit, der sikrer en bedre kontakt og opsyn med barnet (fig. 50B).

STOFTASKEN

På styregrebet findes en stoftaske, som er velegnet til opbevaring af de ting, som ofte skal anvendes (sutteflaske, nøgler, mobiltelefon, osv.). Maksimal kapacitet: 1 Kg.

51. Ved behov for demontering af stofafsnittet ved en eventuel vask, skal man åbne alle burrebåndene, som findes i afsnittet i berøring med klapvognens stel (fig. 51A), frigøre taskens profilerede, runde afsnit fra klapvognens stel, ved at trække det indad (fig. 51B) og til slut trække tasken fri af det runde, profilerede afsnit (fig. 51C).

BENDÆKKEN

Bendækkenet kan bruges på to forskellige måder.

52. For at montere bendækkenet skal man åbne tryklåsknappen under sædet, som vist i fig.52.

53. Bendækkenet kan foldes over skinnen og fastgøres med hullerne, som vist på figur , eller det er muligt at føre den øverste del af bendækkenet under skinnen og fastgøre det i den højeste position ved at indsætte knapperne i knaphullerne på siderne af ryglænet (fig. 53 B).

REGNSLAG

Klapvognen kan være udstyret med et regnslag.

54. Fastgør regnslaget som vist i figur 54. Lad regnslaget lufttørre efter brug (hvis det er blevet vådt) før det foldes sammen og pakkes væk.

ADVARSEL: Regnslaget kan ikke anvendes på klapvognen uden kaleche, da det vil kunne være årsag til at barnet kvæles.

ADVARSEL: Lad aldrig barnet ligge i klapvognen under solen med monteret regnslag, da temperaturen inde i klapvognen kan blive

overophedet.

Vigtigt notat: Illustrationerne og anvisningerne i denne håndbog angår en version af klapvognen; visse af de beskrevne komponenter og funktioner kan være anderledes alt efter hvilken version, som I har købt.

GARANTI

Produktet er garanteret mod enhver fejl i form af manglende overensstemmelse under normale brugsbetingelser, som beskrevet i brugsvejledningen.

Garantien bortfalder i tilfælde af fejl som følge af ukorrekt brug, slid eller hændelige uheld.

I garantiens varighed for fejl i form af manglende overensstemmelse henvises til de specifikke foranstaltninger i den gældende lov i landet, hvor produktet er købt, hvis sådanne er gældende.



VIKTIG ADVARSEL
VIKTIG – LES NØYE OG OPPBEVAR FOR FREMTIDIG BRUK.

ADVARSEL: FJERN OG KAST EVENTUELLE PLASTPOSER OG ALLE DELER SOM HØRER MED TIL PRODUKTINNPÅKNINGEN FØR BRUK, OG HOLD DEM UTENFOR BARNES REKKEVIDDE.

ADVARSLER

- **ADVARSEL:** Aldri etterlat barnet uten tilsyn.
- **ADVARSEL:** Kontroller at alle låsemekanismer er aktivert før bruk.
- **ADVARSEL:** For å unngå personskade, sørg for å holde barnet ditt på avstand mens du slår opp og slår sammen produktet.
- **ADVARSEL:** La ikke barnet leke med produktet.
- **ADVARSEL:** Bruk alltid sikringssele.
- Benskiller og sikkerhetsbelter er helt nødvendige for barnets sikkerhet. Bruk alltid sikkerhetsbeltene sammen med benskiller.
- **ADVARSEL:** Kontroller før hver bruk at låsemekanismene for barnevognbagen eller bilsetet virker som de skal.
- **ADVARSEL:** Dette produktet egn seg ikke for løping eller bruk med rulleskøyter.
- Trillen kan brukes til barn mellom 0 og 36 måneder, og opp til maks. 15 kg.
- Fra fødselen og til barnet er ca. 6 måneder skal trillen brukes med helt nedfelt seterygg.

- Bremsen må alltid stå på når du legger barnet ned i vognen eller tar det opp.
- Sett alltid på bremsen når du stanser.
- Forlat aldri trillen på hellende terreng mens barnet sitter i, selv om bremsene er på.
- Kurven må ikke overbelastes. Maks. vekt 3 kg.
- Tunge ting som henges på håndtakene og/eller over seteryggen og/eller på sidene av trillen kan bringe trillen ut av likevekt.
- Trillen skal kun brukes til ett barn om gangen.
- Montere ikke andre ekstrautstyr, reservedeler eller deler på produktet enn de som er godkjent av eller kjøpt hos produsenten.
- Bilstolen skal ikke brukes som vugge eller seng når den er montert på trillen. Hvis barnet skal sove, skal det legges i bagen, vuggen eller barnesengen.
- Sjekk produktet og alle komponentene før du monterer dem, og kontroller at de ikke har blitt skadet under transporten. I så fall må du ikke bruke produktet. Hold det utenfor barnes rekkevidde.
- Når du stiller inn trillen må du passe på at ingen av de bevegelige deler kommer i berøring med barnets kropp.
- Bruk ikke trillen i trapper eller rulletrapper hvor du plutselig kan miste balansen.
- Dette produktet skal kun brukes av en voksen.
- Produktet skal bare monteres av en voksen.
- Forsikre deg om at de som bruker



trillen vet hvordan den fungerer.

- Kvelningsfare! Gi aldri barnet gjenstander det er festet snorer i, og pass på at slike gjenstander heller ikke ligger innen barnets rekkevidde.
- Vær forsiktig når du kjører trillen opp eller ned trappetrinn eller fortau.
- Hvis trillen har stått lenge i solen, må du vente til den har blitt avkjølt før du legger barnet i den. Langvarig eksponering for sollyset kan føre til fargeendringer i materialene og tekstilene.
- Bruk ikke produktet hvis noen av delene er ødelagte, revet i stykker eller mangler.
- Unngå at trillen kommer i kontakt med saltvann. Det kan føre til rustangrep.
- Bruk ikke trillen på stranden.

RÅD FOR RENGJØRING OG VEDLIKEHOLD

Dette produktet trenger regelmessig vedlikehold. Rengjøringen og vedlikeholdet skal bare utføres av en voksen.

RENGJØRING

Trekket på trillen kan tas av (se kapitlet "FJERNE TREKKET PÅ SITTEDELEN/ MONTERE TREKKET PÅ SITTEDELEN"). For rengjøring av stoffet, se vaskeanvisningene. Nedenfor følger forklaring på vaskesymbolene:



Vaskes for hånd i kaldt vann



Må ikke blekes



Tåler ikke tørketrommel



Må ikke strykes



Tåler ikke rens

Rengjør plastdelene regelmessig med en fuktig klut. Tørk av metalldelene hvis de har blitt fuktige slik at de ikke ruster.

VEDLIKEHOLD

Smør om nødvendig de bevegelige delene med en silikonholdig tørrolje. Kontroller regelmessig hjulenes slitasje og hold dem rene for støv og sand.

Kontrollerer at alle plastdeler som skal gli inn i metallrørene er frie for støv, skitt og sand, slik at de ikke setter seg fast og hindrer regelmessig funksjon. Oppbevar trillen på et tørt sted.

MONTERE BAKHJULENE

1. Sett stiften på plass i hjulet og trykk til du hører et "klikk". Gjør det samme med det andre bakhjulet (fig. 1).

ADVARSEL: Kontrollerer at hjulparet er korrekt festet.

2. Hjulene kan tas av når trillen slås sammen, slik at den tar enda min-

dre plass. For å fjerne hjulene, må du trekke i utløserknappene vist i figur 2 og ta av hjulene. Gjør det samme med det andre bakhjulet.

MONTERE FORHJULET

3. Først og fremst må du montere gaffelen foran. For å kunne gjøre dette må hullene i trillerammen stå på linje med hullene i gaffelen (fig. 3A). Nå kan du sette inn stiften (fig. 3B) som følger med. Deretter fester du stiften du har satt inn med ringen (fig. 3C).
4. Fest gaffelen på rammen som vist i figur 4 til du hører et klikk.
5. Sett stiften til forhjulet på plass i gaffelen til du hører den fester seg med et klikk (fig. 5).
6. Til slutt senker du dekselet til fotstøtten til du hører det fester seg med et klikk (fig. 6).
7. For å demontere framhjulet, må du bruke spaken som befinner seg under fotbrettet og trekke deretter ut hjulet (fig. 7).

ÅPNE TRILLEN

8. For å åpne trillen, trykker du på knappen på rørhåndtaket (fig. 8A) og vrir håndtaket fremover (fig. 8B) samtidig som du beveger trillen som vist i figur 8C.

ADVARSEL: Før du bruker trillen må du kontrollere at låsemekanismen er korrekt festet, slik at trillen er blokkert i åpen stilling.

HØYDEREGULERBART HÅNDTAK

Trillen har et ergonomisk håndtak som kan reguleres i 4 høydestillinger. Når trillen er slått sammen, kan håndtaket slås helt ned.

9. For å senke eller heve trillens håndtak, må du trykke samtidig på de to utvendige knappene og regulere håndtaket til den stillingen som er mest behagelig for deg (fig. 9).

MONTERE OPPBEVARINGSKURVEN

Trillen er utstyrt med en oppbevaringskurv.

10. Fest kurven med trykknappene som vist i figur 10.

SLÅ SAMMEN TRILLEN

11. or å slå sammen trillen, trykker du på knappen på rørhåndtaket (fig. 11A) og vrir håndtaket fremover (fig. 11B) samtidig som du beveger trillen som vist i figur 11C.
12. For å oppnå et mer kompakt lukket produkt, er det mulig å bøye gaffelen framme ved å bevege på den tilhørende spaken (fig. 12).NB! For å kunne bøye gaffelen foran må du passe på at svingmekanismen er blokkert.
13. Om ønskelig kan trillens omfang reduseres til et minimum ved å fjerne bakhjulene og forhjulet, slik at den tar enda mindre plass (se avsnittet "Montere hjulene").

FJERNE SITTEDELEN

Sittedelen kan fjernes slik at trillen blir lettere når man monterer bærebagen eller bilstolen.

14. For å ta ut sittedelen må du først fjerne kalesjen ved å åpne borrelåsene bak (fig. 14A) og på sidene (fig. 14B) av kalesjen og løsne den fra stoffet i sittedelen.
15. Åpne glidelåsen i stoffet rundt røret under håndtaket (fig. 15A), trykk på knappene og trekk ut de to plastinnsatsene på rørene på siden av trillen (fig. 15B).
16. Knytt opp båndene bak som vist i figur 16A og trekk stoffet av fotstøtten 16B.
17. Til slutt løfter du begge utløserne bak på sittedelen (fig. 17) opp samtidig, og trekker dem mot deg.
18. Kalesjen til trillen kan også brukes uten sittedelen: legg stoffliken bak på kalesjen rundt røret og fest den med borrelåsene på innsiden av kalesjen (fig. 18).

MONTERE SITTEDELEN

19. For å montere sittedelen, må du skyve sittedelens plastdeler på trillens ramme som vist i figur 19A, til du hører et dobbelt klikk som viser at den har festet seg (fig. 19B).

Deretter må du feste stoffdelene som forklart:

20. Sett plastinnsatsene på plass i rørene på siden av trillen (fig. 20).
21. Fest båndene som sitter bak, som vist i figur 21.
22. Lukk glidelåsen i stoffet som går rundt røret under håndtaket





(fig. 22).

23. Fest kalesjen til stoffet i sittedelen med borrelåsene som sitter bak (fig. 23A) og på siden (fig. 23B) av kalesjen.

FJERNE TREKKET PÅ SITTEDELEN

- Trekket på trillen kan tas helt av. For å fjerne trekket, må du først gjøre som forklart i punkt 15 og 16.
24. Deretter åpner du spennene og trekker de to stoffbåndene under sittedelen (fig. 24) ut og gjennom plastbøylene.
25. Nå kan du trekke stoffet opp og ta det av seteryggen (fig. 25).

MONTERE TREKKET PÅ SITTEDELEN

For å montere trekket på sittedelen igjen, f.eks. etter at du har vasket det, går du frem som forklart:

26. Trekke stoffet over seteryggen (fig. 26).
27. Feste de to tøybåndene til sittedelen ved å trå dem inn i plastbøylene (fig. 27).
28. Fest spennene under sittedelen (fig. 28A) og monter trekket på fotstøtten (fig. 28B).
Til slutt gjør du som forklart i punkt 20, 21, 22 og 23.

BRUK AV SIKKERHETSSELER

29. Trillen er utstyrt med et fempunktsbelte som består av to belter over skuldrene, ett over magen og ett mellom bena med spenne. NB! Fra barnet er nyfødt og opp til ca. 6 måneder skal skulderbeltene først træs gjennom de to reguleringshempene (fig. 29).
30. Kontroller at skulderbeltene er tilpasset barnets høyde: i motsatt fall må de reguleres (fig. 30).
31. Når du har plassert barnet, fører du den gaffelformede delen inn i spennen. Hoftebeltets lengde justeres eventuelt ved å regulere spennene (fig. 31).
32. For å åpne hoftebeltet, trykker du samtidig på de to gaffelformede delene på sidene (fig. 32).

ADVARSEL: For barnets sikkerhet må du alltid bruke sikkerhetsbeltene.

ADVARSEL: For at barnet skal være fullt beskyttet skal sikkerhetsbeltene alltid brukes sammen med benskilleren.

ADVARSEL: Hvis du har tatt av hoftebeltet (f.eks. for å vaske det) må du passe på at det monteres korrekt på igjen i de tilhørende bøylene. Beltet må også reguleres på nytt.

REGULERE SETERYGGEN

33. Ved å trykke på knappen på seteryggen er det mulig å regulere seteryggen i fire stillinger. Når man slipper knappen, låses seteryggen i den nærmeste stillingen.

ADVARSEL: Vekten av barnet kan gjøre dette vanskeligere.

REGULERE FOTBRETTE

Trillens fotbrett kan reguleres i to stillinger slik at barnet sitter mer komfortabelt.

34. Trykk samtidig på de to knappene på siden som vist i figur 34 for å regulere fotbrettet til ønsket stilling.

AVTAGBAR FRONTBØYLE

ADVARSEL: Løft ikke trillen opp etter frontbøylen mens barnet sitter i.

Kode 79270, 79541

35. For å fjerne den polstrede frontbøylen må du trykke på de to utløserne under armlenene (fig. 35) og trekke frontbøylen opp.
36. Ønsker du en mer praktisk konfigurasjon, er det også mulig å fjerne armlenene ved hjelp av utløserne som befinner seg på midten under armlenene (fig. 36).
37. For å sette armlenene på igjen, må du føre plastendestykket på det høyre armlenet inn i åpningen og vri det ned til du hører det har festet seg med et klikk (fig. 37). Gjør det samme med det andre armlenet.

Kode 79542, 79543

38. Den polstrede frontbøylen fjernes ved hjelp av utløserne midt under armlenene (fig. 38).

39. For å sette den polstrede frontbøylen på igjen, må du føre plastendestykkene på frontbøylen inn i åpningen og vri den ned til du hører den har festet seg med et dobbelt klikk (fig. 39).

PARKERINGSBREMS

Parkeringsbremsen finner du i nærheten av trillehåndtaket. Denne bremsen samtidig begge bakhjulene.

40. For å bremse, vri du den høyre spaken med symbolet opp slik at den låser seg (fig. 40).

ADVARSEL: Når du har satt på bremsen, må du kontrollere at den fungerer korrekt på begge bakhjulene.

41. For å frigjøre parkeringsbremsen, trykker du på knappen midt på spaken (fig. 41).

SVINGBART FORHJUL

Trillen er utstyrt med svingbart/fast forhjul. Vi anbefaler at man bruker det faste hjulet når man kjører i spesielt ulendt terreng. Det svingbare hjulet anbefales derimot for å gjøre det enklere å manøvrere trillen på vanlige veier.

42. For å låse hjulet i "fast stilling", vri du den venstre spaken med symbolet oppover slik at hjulet låser seg (fig. 42).

43. For å gjøre hjulet "svingbart" igjen, trykker du på knappen midt på spaken (fig. 43).

REGULERBARE STØTDEPERE BAK

Bakhjulene til trillen er utstyrt med støtdempere som kan reguleres til to stillinger:

44. Stillingen med "bølge"-symbol betyr at støtdemperen er myk. Dette egner seg best til ulendt terreng og turtstier (fig. 44).

45. Stillingen med "rett linje"-symbol, betyr at støtdemperen er stivere. Dette egner seg best til asfalterte veier (fig. 45.)

46. Støtdemperne reguleres med spaken vist i figur 46. Begge støtdemperne må befinne seg i samme posisjon.

BRUK AV STOL OG POSE

47. På Activ3-trillen er det mulig å montere Chicco-pose og Chicco Autofix Fast-sete eller Chicco KeyFit-sete, avhengig av produkt-koden. På innsiden av frontbøylen kan du lese hvilken av de to produkttypene som er kompatibel med trillen (fig. 47A og 47B).

Kode 79270, 79541

CHICCO-triller med CLIK CLAK-system på armlenene gjør det mulig å feste posen og/eller Chicco Autofix Fast-stolen til trillens ramme uten å bruke andre anordninger.

Se egne anvisninger for hvordan du fester og tar av posen eller stolen. NB! Kun Autofix Fast-stoler eller CHICCO-poser med spesielle CLIK CLAK-anordninger kan festes til trillen. Før du bruker trillen sammen med pose eller stol, må du alltid kontrollere at anordningene er forsvarlig festet. BRUK KUN TILBEHØR MED CLIK CLAK-SYSTEM.

48. **ADVARSEL:** Dersom man ikke følger korrekt fremgangsmåte når tilbehøret festes til rammen, kan det føre til at festesystemet ikke fungerer slik det skal og det blir umulig å fjerne utstyret igjen. I dette tilfelle kan man åpne utløserne under armlenene ved hjelp av en skrutrekker slik at festene løsner (fig. 48).

Følg alltid de spesifikke anvisningene for bruk av pose eller stol i bil.

Kode 79542, 79543

Chicco KeyFit-bilstolen kan festes til trillens ramme ved hjelp av festene på siden, uten å bruke andre anordninger. Se egne anvisninger for hvordan du fester og tar av bilstolen.

ADVARSEL: Kontroller alltid at festene er korrekt låst.

Følg alltid de spesifikke anvisningene når stolen skal brukes i bilen.

SOLKALESJE

Trillen er utstyrt med en kalesje for sommer og vinter, som gir maksimal beskyttelse mot ultrafiolett stråling (UV50+).

49. Kalesjen festes med plastklypene ved låsestiftene (fig. 49A) og med borrelåsene bak og på siden, som vist i figur 49B og 49C.

ADVARSEL: Kalesjen må festes til begge sider av trillen. Kontroller at den sitter helt fast.

50. For å gi bedre beskyttelse mot uvær, kan kalesjen også brukes i



XL-konfigurasjon ved å åpne den siste delen av kalesjen som er skjult under glidelåsen bak (fig. 50A). Kalesjen har dobbelt gjennomsiktig vindu slik at du har bedre kontakt og kontroll med barnet (fig. 50B).

TEKSTILKURV

På håndtaket henger en praktisk tekstilkurv hvor du kan legge småting du må ha for hånden (tåteflaske, nøkler, telefon osv.). Maks. vekt: 1 kg.

51. Stoffet kan eventuelt tas av og vaskes. Åpne alle borrelåsene som fester kurven til trillerammen (fig. 51A), fjern avstiveren i kurven fra trillerammen ved å trekke den innover (fig. 51B) og ta deretter stoffet av avstiveren (fig. 51C).

BEINTREKK

Beintrekket kan benyttes i to forskjellige modaliteter.

52. For å montere beintrekket må trykknappen under setet festes i henhold til indikasjonene i fig.52.

53. Beintrekket kan tilpasses over frontbøylen og festes ved hullene, slik det er illustrert i figuren (fig. 53A), eller det er mulig å passere den øvre delen av beintrekket under frontbøylen og feste det i en høyere posisjon, ved å innføre knappene i hullene som befinner seg på sidene til seteryggen (fig. 53B).

REGNDEKKE

Trillen kan være utstyrt med regndekke.

54. Fest regndekket som vist i figur 54. Etter bruk må regndekket lufttørkes (hvis det er blitt vått) før det brettes og legges bort.

ADVARSEL: Regndekket må ikke brukes på trille uten kalesje. Barnet kan bli kvalt av mangel på luft.

ADVARSEL: Når regndekket er montert på trillen, må du ikke la den stå i solen hvis barnet sitter i trillen. Barnet kan få hetslag.

Viktig: Bildene og forklaringene i denne håndboken gjelder for én type trille. Noen av komponentene og funksjonene beskrevet i håndboken kan være forskjellige fra den typen du har kjøpt.

GARANTI

Produktet garanteres mot enhver konformitetsfeil under normale bruksforhold i henhold til det som forutsettes i brukerveiledningene.

Garantien vil ikke gjelde dersom skadene skyldes uriktig bruk, slitasje eller ulykkeshendelser.

Når det gjelder garantiens varighet ved konformitetsfeil vises det til det som forutsettes i de nasjonale forskriftene i landet hvor produktet kjøpes.

TÄRKEÄ ILMOITUS TÄRKEÄÄ – LUE HUOLELLISES- TI JA SÄILYÄ VASTAISUUDEN VARALLE.

VAROITUS: ENNEN KÄYTTÖÄ IRROTA JA POISTA MAHDOLLISET MUOVIPUSSIT JA KAIKKI TUOTTEEN PAKKAUKSEEN KUULUVAT OSAT SEKÄ SÄILYÄ NE KAUKANA LASTEN ULOTTUMATTOMISSA.

HUOMIO

- **VAROITUS:** Älä koskaan jätä lasta ilman valvontaa.
- **VAROITUS:** Tarkasta ennen käyttöä, että kaikki lukituslaitteet on lukittu.
- **VAROITUS:** Pidä lapsi poissa tuotteen luota, kun tuote taitetaan kasaan tai laitetaan käyttökuntoon, jotta lapsi ei loukkaannu.
- **VAROITUS:** Älä anna lapsen leikkiä tällä tuotteella
- **VAROITUS:** Käytä aina turvavaljaita.
- Haarasuojuksen ja turvavöiden käyttö on välttämätöntä lapsen turvallisuuden takaamiseksi. Käytä aina turvavöitä yhdessä haarasuojuksen kanssa.
- **VAROITUS:** Tämä tuote ei sovellu työnnettäväksi juosten tai rullaluitellen.
- **VAROITUS:** Tarkasta ennen käyttöä, että vaunukopan, ratasistuimen tai turvaistuimen kiinnityslaitteet on aktivoitu oikein.
- Rattaiden käyttö on sallittu 0-36-kuukauden ikäisille lapsille

- aina 15 kg:n painoon saakka
- Käytettäessä 0-6 kuukauden ikäisten lasten kanssa selkänöja on asetettava täysin kallistettuun asentoon.
- Jarrulaite on kytkettävä aina, kun lapsi laitetaan tai otetaan pois.
- Käytä jarrulaitetta joka kerta, kun pysähdytään.
- Älä jätä rattaita koskaan kaltevalle pinnalle lapsi rattaisissa vaikka jarrut ovat päällä.
- Älä ylikuormita koria. Enimmäispaino 3 kg.
- Kaikki kädensijoihin ja/tai selkänöjaan ja/tai rattaiden laidoille kiinnitettävät painot voivat vaarantaa rattaiden vakauden.
- Älä kuljeta useampaa kuin yhtä lasta kerralla
- Älä kiinnitä rattaisiin lisävarusteita, varaosia tai muita osia, joita valmistaja ei ole toimittanut tai hyväksynyt.
- Auton turvaistuimien rattaisiin asennettuna tämä kulkuneuvo ei korvaa kehtoa tai pinnasänkyä. Jos lapsi halutaan laittaa nukkumaan, hänet on sijoitettava vaunuihin, kehtoon tai pinnasänkyyn
- Tarkista ennen asennusta, että tuote ja sen kaikki osat ovat vahingoittumattomia eikä niissä ole havaittavissa mahdollisia kuljetuksesta aiheutuneita vaurioita; kyseisessä tapauksessa tuotetta ei saa käyttää ja se on säilytettävä lasten ulottumattomissa.
- Säättötoimenpiteiden aikana varmista, että rattaiden liikkuvat osat eivät joudu kosketuksiin lapsen kehon kanssa.
- Älä käytä rattaita portaissa tai liukuportaissa: voidaan menettää

yllättäen niiden hallinta.

- Tämä tuote on tarkoitettu ainoastaan aikuisten käytettäväksi.
- Tuotteen saa koota ainoastaan aikuinen henkilö.
- Varmista, että rattaiden käyttäjät tuntevat sen toiminnan läpikotaisesti.
- Kuristumisvaaran välttämiseksi älä anna lapselle tai ripusta lähelle lasta naruilla varustettuja esineitä.
- Ole erityisen varovainen, kun nouset jalkakäytävälle tai laskeudut siltä.
- Jos jätät rattaat aurinkoon pitkäksi ajaksi, odota, että ne jäähtyvät ennen lapsen laittamista niihin. Pitkäaikainen auringolle altistuminen voi aiheuttaa värimuutoksia materiaaleihin ja kankaisiin.
- Älä käytä tuotetta, jos sen jotkut osat ovat rikkoutuneet, repeytyneet tai ne puuttuvat.
- Vältä rattaiden joutumista kosketuksiin meriveden kanssa, jotta ehkäistään ruosteen muodostumista.
- Älä käytä rattaita hiekkarannalla.

SUOSITUKSIA PUHDISTUSTA JA HUOLTOA VARTEN

Tämä tuote on huollettava säännöllisin väliajoin. Puhdistus- ja huoltotoimenpiteet saa suorittaa ainoastaan aikuinen.

PUHDISTUS

Lastenrattaiden päälinen on irrotettava (katso lukua "ISTUIMEN KANGASOSAN IRROTTAMINEN/ ISTUIMEN KANGASOSAN LAITTIMINEN"). Kangasosien puhdistusta varten noudata pesumerkintöjä. Seuraavassa esitetään pesumerkit ja niiden tarkoitus:



Pese käsin kylmässä vedessä



Älä valkaise



Älä kuivaa mekaanisesti



Älä silitä



Älä kuivapese

Puhdista muoviosat säännöllisin väliajoin kostealla liinalla. Kuivaa metalliosat kastumisen jälkeen, jotta estetään ruosteen muodostuminen.

HUOLTO

Voitele liikkuvat osat tarvittaessa paksulla silikonijellyllä.

Tarkista säännöllisin väliajoin pyörien kulumisaste ja pidä ne puhtaina pölystä ja hiekasta.

Varmista, että kaikki metalliputkilla liukuvat muoviosat ovat puhtaita pölystä, liasta ja hiekasta, jotta vältetään rattaiden kunnollista toimintaa vaarantavia hankauksia.

Säilytä rattaita kuivassa paikassa.

TAKAPYÖRIEN ASENTAMINEN

1. Etene työntäen pyörän tappi asianmukaiseen koloon kunnes voit kuulla "napsahduksen", joka osoittaa kiinnityksen tapahtuneen; toista toimenpide toiselle takapyörälle (kuva 1).

VAROITUS: Varmista, että pyöräryhmit on kiinnitetty oikein.

2. Pyörät voidaan irrottaa, jos halutaan pienentää rattaiden kokoa niiden ollessa suljettuna. Pyörien poistamiseksi vedä kuvassa 2 osoitettuja vapautusnäppäimiä ja irrota pyörä. Toista toimenpide myös toiselle takapyörälle.

ETUPYÖRÄN ASENTAMINEN

3. Ennen muita toimenpiteitä on asennettava etuhaarukka. Tämän toimenpiteen suorittamiseksi linjaa rattaiden rungossa olevat aukot haarukan aukkojen kanssa (kuva 3A). Tässä vaiheessa on työnnettävä toimitettu tappi (kuva 3B). Sen jälkeen sido työnnetty tappi asianmukaisella renkaalla (kuva 3C).

4. Lukitse etuhaarukka runkoon kuten osoitetaan kuvassa 4, kunnes voit kuulla napsahduksen.

5. Työnnä etupyörän tappi asianmukaiseen paikkaan haarukassa, kunnes voit kuulla kiinnitystä osoittavan napsahduksen (kuva 5).

6. Lopuksi laske alas jalkatuen kansi, kunnes voit kuulla kiinnitystä osoittavan napsahduksen (kuva 6).

7. Etupyörän irrottamista varten on käytettävä jalkatuen alla olevaa vipua, minkä jälkeen pyörä voidaan liu'uttaa pois (kuva 7).

RATTAIDEN AVAAMINEN

8. Rattaiden avaamiseksi paina putkimaisessa kahvassa olevaa painiketta (kuva 8A) ja käännä nappulaa (kuva 8B) eteenpäin liikuttaen rattaita kuten osoitetaan kuvassa 8C.

VAROITUS: ennen käyttöä varmista, että rattaat on lukittu avattuun asentoon ja tarkista vielä, että mekanismi on varmasti lukkiutunut.

KORKEUSSÄÄDETTÄVÄ TYÖNTÖAISA

Rattaiden käyttämiseksi ergonomisesti työntöaisan korkeus voidaan säätää 4 eri asentoon. Jos haluat pienentää rattaiden ulkomittoja suljettuna, työntöaisa voidaan siirtää kokonaan alas.

9. Rattaiden työntöaisan alentamiseksi tai nostamiseksi käsittele samanaikaisesti ulkopainikkeita ja säädä työntöaisa haluttua käyttöä varten mukavimpaan asentoon (kuva 9).

TAVARAKORIN ASENTAMINEN

Rattaisiin kuuluu tavarakori.

10. Kiinnitä kori neppareilla kuten osoitetaan kuvassa 10.

RATTAIDEN SULKEMINEN

11. Rattaiden sulkemiseksi paina putkimaisessa kahvassa olevaa painiketta (kuva 11A) ja käännä samanaikaisesti nappulaa (kuva 11B) eteenpäin liikuttaen rattaita kuten osoitetaan kuvassa 11C.

12. Jotta tuote saadaan suljettuna mahtumaan pienempään tilaan, voidaan etuhaarukka taittaa tähän tarkoitettua vipua käyttäen (kuva 12).

VAROITUS: ennen etuhaarukan taittamista varmista, että kääntyvä järjestelmä on vapautettu.

13. Lopuksi pienimpään tilaan sulkemiseksi ulkomittoja voidaan pienentää edelleen poistamalla takapyörät ja etupyörä (katso lukua "Pyörien asentaminen").

ISTUIMEN IRROTTAMINEN

Jos haluat saada rattaat kevyemmiksi, kun asennat pussin tai turvistuimen, voidaan irrottaa istuin.

14. Istuimen poistamiseksi on ensiksi irrotettava kuomu istuimen kankaasta käsitellen asianmukaisia tarjoja, jotka sijaitsevat kuomun takana (kuva 14A) ja sivuilla (kuva 14B).

15. Avaa kankaassa oleva vetoketju, joka peittää kahvan (kuva 15A)



alla olevan putken, ja irrota kaksi muoviosaa, jotka sijaitsevat rattaiden sivuputkilla (kuva 15B) painikkeita käsitellen.

16. Avaa takana olevat hihnat, jotka osoitetaan kuvassa 16A, ja irrota kangasosa jalkatuesta 16B.
17. Lopuksi nosta samanaikaisesti kahdesta vivusta, jotka sijaitsevat istuimen takana (kuva 17) ja vedä itseesi päin.
18. On myös mahdollista käyttää rattaiden kuomua ilman istuinta käärienen kuomon kangasläppä putkiosaan ja kiinnittäen se itse kuomon sisäpuolella olevilla tarroilla (kuva 18).

ISTUIMEN ASENTAMINEN

19. Istuimen asentamiseksi on siirrettävä istuimen muoviosia rattaiden rungolla kuten osoitetaan kuvassa 19A, kunnes voidaan kuulla kiinnittymistä osoittava napsahdus (kuva 19B).
- Tässä vaiheessa on kiinnitettävä kangasosat seuraavalla tavalla:
20. Työnnä muoviosat asianmukaisiin paikkoihin rattaiden sivuputkilla (kuva 20);
 21. Kiinnitä takana olevat hihnat kuten osoitetaan kuvassa 21;
 22. Sulje kankaassa oleva vetoketju, joka käärii kahvan alapuolella olevan putkiosan (kuva 22);
 23. Kiinnitä kuomu istuimen kankaaseen käsitellen asianmukaisia tarroja, jotka sijaitsevat kuomon takana (kuva 23A) ja sivuilla (kuva 23B).

ISTUIMEN KANGASOSAN IRROTTAMINEN

- Rattaiden päällinen on kokonaan irrotettava. Kangasosan poistamiseksi on ensiksi suoritettava kohdissa 15 ja 16 kuvatut toimenpiteet.
24. Sitten avaa soljet ja työnnä 2 kangashihnaa, jotka sijaitsevat istuimen alla (kuva 24), kuljettaen nämä asianmukaisten muovisten aukkojen kautta.
 25. Tässä vaiheessa vedä ylöspäin kangasta sen irrottamiseksi selkänöjan rungosta (kuva 25).

ISTUIMEN KANGASOSAN LAITTAMINEN

- Istuimen kangasosan laittamiseksi takaisin mahdollisen pesun jälkeen on tarpeen:
26. Työntää selkänöjan kangasosa sen runkoon (kuva 26)
 27. Käsitellä 2 istuimessa olevaa kangashihnaa työntäen ne asianmukaisiin muovisiin aukkoihin (kuva 27).
 28. Kiinnittää istuimen alla sijaitsevat soljet (kuva 28A) ja työntää kangas jalkatukeen (kuva 28B).
- Lopuksi on suoritettava kohdissa 20, 21, 22 ja 23 kuvatut toimenpiteet.

TURVAVÖIDEN KÄYTTÖ

29. Rattaat on varustettu viisipisteisellä kiinnitysjärjestelmällä, joka sisältää kaksi hartiatukea, vyötärölenkin sekä kankaisten haarasuojuksien vyölukolla.

VAROITUS: käytettäessä 0-6 kuukauden ikäisten lasten kanssa hartiatuet on asetettava siten, että ne kulkevat ensin kahden säätöaukon kautta (kuva 29).

30. Tarkista, että hartiatuet ovat oikealla korkeudella lapsen pituuden mukaan: päivinvastaisessa tapauksessa säädä niiden korkeutta (kuva 30).

31. Asetettuaasi lapsi paikalleen työnnä 2 haarukkaa solkeen ja tarvittaessa säädä vyötärölenkin pituutta solkia käsitellen (kuva 31).

32. Vyötärölenkin irrottamiseksi paina samanaikaisesti kahta sivuhaarukkaa (kuva 32).

VAROITUS: lapsen turvallisuuden takaamiseksi on ehdottoman tärkeää, että turvavöitä käytetään aina.

VAROITUS: lapsen turvallisuuden takaamiseksi on ehdottoman tärkeää, että käytetään samanaikaisesti haarasuojusta ja turvavöitä.

VAROITUS: vyötärölenkin irrottamisen jälkeen (esim. pesua varten), varmista, että se on asennettu takaisin oikein käyttäen oikeita asianmukaisia aukkoja. Hihna on säädettävä uudelleen.

SELKÄNÖJAN SÄÄTÖ

33. Painamalla rattaiden selkänöjassa olevaa näppäintä voidaan säätää kaltevuutta 4 asentoon; vapauttamalla näppäin selkänöja lukkiutuu lähimpään asentoon.

VAROITUS: lapsen painon kanssa toimenpiteet voivat olla vaikeammin suoritettavia.

JALKATUEN SÄÄTÖ

Rattaiden jalkatuki voidaan kiinnittää 2 asentoon lapsen mukavuuden takaamiseksi.

34. Paina samanaikaisesti kahta sivupainiketta kuten osoitetaan kuvassa 34 jalkatuken säätämiseksi haluttuun asentoon.

IRROTETTAVA TURVAKAARI

VAROITUS: älä koskaan käytä turvakaarta nostaaaksesi rattaita lapsen kanssa.

Koodit 79270, 79541

35. Pehmusetun turvakaaren poistamiseksi työnnä kahta vipua, jotka sijaitsevat käsinöjien alääriösassa (kuva 35), ja vedä turvakaarta ylöspäin.
36. Käytännöllisempää kokoonpanoa varten voidaan poistaa myös käsinöjat käsitellen vipuja, jotka sijaitsevat niiden keskiosan alla (kuva 36).
37. Käsinöjien kiinnittämiseksi uudelleen on työnnettävä asianmukaiseen rakoon oikean käsinöjan muovinen ääripää ja käännettävä alas päin, kunnes voit kuulla kiinnittymistä osoittavan napsahduksen (kuva 37). Toista sama toimenpide toiselle käsinöjalle.

Koodit 79542, 79543

38. Pehmusetun turvakaaren poistamiseksi on käsiteltävä vipuja, jotka sijaitsevat käsinöjien keskiosan alla (kuva 38).
39. Turvakaaren kiinnittämiseksi takaisin on työnnettävä asianmukaiseen rakoon turvakaaren muoviset ääripää ja käännettävä alas päin, kunnes voit kuulla kiinnittymistä osoittavan kaksinker- taisen napsahduksen (kuva 39).

SEISONTAJARRU

Seisontajarru sijaitsee rattaiden työntöaisan läheisyydessä ja se toimii samanaikaisesti molemmissa takapyörissä.

40. Rattaiden jarruttamiseksi käännä ylöspäin oikeaa vipua tunnuk- sen kanssa, kunnes saavutetaan lukitusasento (kuva 40).

VAROITUS: Jarruvivun kytkemisen jälkeen varmista, että se on kytkettynt moitteettomasti molempiin takapyöräryhmiin.

41. Seisontajarrun vapauttamiseksi paina vivun keskellä olevaa painiketta (kuva 41).

KÄÄNTYVÄ ETUPYÖRÄ

Lastenrattaat on varustettu kääntyvällä/kiinteällä etupyörällä. Suosittelaaan käyttämään kiinteää pyörää, kun kuljetaan erityisen vaikeassa maastossa. Kääntyvää pyörää suositellaan sen sijaan rattaiden ketteryyden lisäämiseksi.

42. Käsitelläksesi "kiinteä pyörä"-tilassa käännä ylöspäin vasenta vipua tunnuksen kanssa, kunnes saavutetaan lukitusasento (kuva 42).
43. Käsitelläksesi "kääntyvä pyörä"-tilassa paina vivun keskellä olevaa painiketta (kuva 43).

SÄÄDETTÄVÄT TAKAISKUNVAIMENTIMET

Lastenrattaat on varustettu kahteen asentoon säädettävissä olevilla takaiskunvaimentimilla:

44. Asento "aaltoviivaisen" tunnuksen kanssa osoittaa pehmeää iskunvaimentusjärjestelmää, joka sopii epätasaiseen maastoon ja teiden ulkopuolella tapahtuvaan liikkumiseen (kuva 44).
45. Asento "suoran viivan" kanssa osoittaa jäykempää iskunvaimentusjärjestelmää, joka sopii päällystetyille teille (kuva 45).
46. Iskunvaimentimien säätämiseksi käsittele vipuja, jotka osoitetaan kuvassa 46. Molemmat iskunvaimentimet on säädettävä samaan asentoon.

ISTUINOSAN JA PUSSIN KÄYTTÖ

47. Activ3-rattaissa tuotteen koodin mukaan voidaan asentaa Chiccon pussi sekä Chiccon Autofax Fast turvakaukalo tai Chiccon KeyFit turvakaukalo. Rattaiden turvakaaren sisältä on mahdollista tarkistaa sen yhteensopivuus näiden kahden erityyppisen tuotteen kanssa (kuva 47A ja 47B).

Koodit 79270, 79541

Käsinöjassa olevalla CLIK CLAK -järjestelmällä varustettuihin CHIC-





CO-rattaisiin voidaan kiinnittää pussi ja/tai Chicco Autofix Fast turvakaukalo suoraan rattaiden runkoon ilman lisälaitteita.

Pussin tai istuinosan kiinnittämistä ja irrottamista varten noudata asianmukaisia ohjeita.

VAROITUS: rattaisiin voidaan kiinnittää ainoastaan CHICCON Autofix Fast turvakaukalot tai pussit, jotka on varustettu asianmukaisilla CLIK CLAK -laitteilla. Ennen rattaiden käyttöä pussi- tai istuinosayhdistelmänä tarkista aina, että kiinnitysjärjestelmä on lukkiutunut kunnolla. KÄYTÄ AINOASTAAN LISÄVARUSTEITA, JOISSA ON ASIANMUKAINEN CLIK CLAK -LAITE.

48. **VAROITUS:** lisävarusteen virheellinen kiinnitystapa runkoon voi aiheuttaa kiinnitysjärjestelmän toimintavirheen, jolloin sen voi vapauttaminen voi olla mahdotonta. Kyseisessä tapauksessa koudut voidaan vapauttaa manuaalisesti käsitellen ruuvitaltalla käsinojien alla olevia vipuja (kuva 48).

Pussin tai istuinosan käyttöä varten noudata aina asianmukaisia ohjeita.

Koodit 79542, 79543

Chiccon KeyFit turvakaukalo autoa varten voidaan kiinnittää rattaiden runkoon asianmukaisilla sivukiinnittimillä ilman, että joudutaan käyttämään muita lisälaitteita. Turvakaukalon kiinnittämistä ja irrottamista varten noudata asianmukaisia ohjeita.

VAROITUS: Tarkista aina, että kiinnitysjärjestelmä on lukkiutunut oikein.

Auton turvakaukalon käyttöä varten noudata aina asianmukaisia ohjeita.

AURINKOSUOJAKUOMU

Lastenrattaat on varustettu kesä/talvikuomulla, joka takaa mahdollisimman hyvän suojan ultraviolettisäteiltä (UV50+).

49. Kuomun laittamiseksi kiinnitä muovipidikkeet lukitustappeja vastaavasti (kuva 49A) ja kiinnitä taka- ja sivutarrakiinnittimet kuten osoitetaan kuvassa 49B ja 49C.

VAROITUS: Kuomun kiinnitystoimenpide on suoritettava rattaiden molemmille puolille. Tarkista sen moitteeton lukitus.

50. Jotta taataan parempi suoja huonolla säällä, kuomua voidaan käyttää myös kokoonpanossa XL käsitellen takana olevaa veto- ketjua ja avaten lisäkangaskaistale (kuva 50A). Kuomun katolla on olemassa kaksinkertainen läpinäkyvä ikkuna, jotta taataan parempi valvontamahdollisuus ja yhteys lapseen (kuva 50B).

KANKAINEN KANTOKASSI

Kahvan putkiosassa on olemassa kätevä kankainen kantokassi, johon voidaan laittaa usein tarvittavia esineitä välitöntä käyttöä varten (tuttipullo, avaimet, puhelin, ym.). Enimmäiskantokyky: 1 kg.

51. Kangasosan poistamiseksi mahdollista pesua varten on avattava kaikki tarrat, jotka ovat kosketuksissa rattaiden runkoon (kuva 51A), vapautettava kantokassin muotoiltu tanko rattaiden rungosta vetäen sisäosaa kohti (kuva 51B) ja lopuksi irrotettava kangasosa muotoillusta tangosta (kuva 51C).

JALKAPEITE

Jalkapeitettä voidaan käyttää kahdella eri tavalla.

52. Jalkapeite laitetaan paikalleen kiinnittämällä istuinosan alla oleva painonappi kuvassa 52 näytetyllä tavalla.

53. Jalkapeite voidaan kääntää turvakaaren yli ja kiinnittää aukoista, kuten on esitetty kuvassa (53A), tai sen yläosa voidaan kuljettaa turvakaaren alta ja kiinnittää ylempään asentoon laittamalla napit selkänöjan sivuissa oleviin aukkoihin (kuva 53B).

SADESUOJA

Rattaat voidaan varustaa sadesuojalla.

54. Kiinnitä sadesuoja kuten osoitetaan kuvassa 54. Käytön lopuksi anna sadesuojan kuivua ilmassa (mikäli se kastuu) ennen sen kasaan taittamista ja pois laittamista.

VAROITUS: Sadesuojaa ei voida käyttää ilman kuomua olevissa rat- taissa, koska se voisi aiheuttaa lapsen tukehtumisen.

VAROITUS: Kun sadesuoja asennetaan rattaisiin, älä jätä rattaita koskaan aurinkoon lapsi rat- taissa, jotta vältetään lämpöhalvauksen vaara.

Tärkeä huomautus: tämän ohjekirjasen sisältämät kuvat ja ohjeet viittaavat yhteen lastenrattaiden versioon, kuvattavat osat ja toimin- not voivat vaihdella ostamasi version mukaan.

TAKUU

Tuotteen taataan olevan virheetön normaaleissa, käyttöohjeiden mukaisissa käyttöolosuhteissa.

Takuu ei ole siis voimassa siinä tapauksessa, että vahingot johtuvat vääränlaisesta käytöstä, kulumisesta tai vahinkotapahtumista.

Virheitä koskevan takuun keston osalta noudatetaan ostomaassa voimassa olevia kansallisia määräyksiä sovellettavilta osin.





DŮLEŽITÉ UPOZORNĚNÍ **DŮLEŽITÉ - POKYNY SI POZORNĚ** **PŘEČTĚTE A USCHOVEJTE PRO** **POZDĚJŠÍ POUŽITÍ.**

UPOZORNĚNÍ: PŘED POUŽITÍM VYHOĎTE VŠECHNY IGELITOVÉ SÁČKY A ČÁSTI OBALU TOHOTO VÝROBKU NEBO JE ALESPŇ USCHOVEJTE MIMO DOSAH DĚTÍ.

UPOZORNĚNÍ

- **UPOZORNĚNÍ:** Nikdy nenechávejte dítě bez dozoru.
- **UPOZORNĚNÍ:** Před použitím si ověřte, že jsou všechny zajišťovací prvky zaklesnuty.
- **UPOZORNĚNÍ:** Při skládání a rozkládání tohoto výrobku zajistěte, aby dítě nebylo v kočárku ani poblíž a nemohlo dojít k poranění dítěte.
- **UPOZORNĚNÍ:** Tento výrobek není hračka. Nedovolte dítěti, aby si s tímto výrobkem hrálo.
- **UPOZORNĚNÍ:** Vždy používejte zádržný systém.
- Použití pětibodového bezpečnostního pásu je nezbytné pro zajištění bezpečnosti Vašeho dítěte. Vždy používejte bezpečnostní pás současně s pásem mezi nohama dítěte.
- **UPOZORNĚNÍ:** Před použitím zkontrolujte, zda jsou připevňovací zařízení lůžka nebo sedačky nebo autosedačky správně zaklesnuta.
- **UPOZORNĚNÍ:** Tento výrobek není vhodný pro běhání nebo jízdu na bruslích.
- Tento kočárek je určen pro děti od 0 měsíců do 3 let, s maximální vá-

hou do 15 kg.

- Děti mladší 6 měsíců musí mít opěrku zad nastavenou pouze v úplně sklopené poloze.
- Při usazování nebo vyjímání dítěte musí být brzdy vždy zajištěny!
- Pokaždé když zastavíte, použijte brzdou zadních kol.
- Nikdy se nevzdalujte od kočárku, pokud stojí na svahu a je v něm dítě usazeno, i když jsou kola zabrzděna.
- Neukládejte do košíku předměty s celkovou hmotností vyšší než 3 kg.
- Jakýkoli předmět, zavěšený na rukojeti a/nebo na opěrce zad a/nebo po stranách kočárku, může ohrozit stabilitu kočárku!
- Nevozte najednou více než jedno dítě.
- Nepoužívejte doplňky, náhradní díly nebo části, které nejsou dodávány nebo schváleny výrobcem.
- Autosedačka připevněná ke kočárku nenahrazuje kolébku nebo postýlku. Pokud si dítě potřebuje odpočinout, doporučujeme jej uložit do vhodné korbíčky, kolébky nebo postýlky.
- Před montáží výrobku si ověřte, zda nebyla některá součást poškozena během přepravy. Pokud ano, výrobek nesmí být používán a musí být uložen mimo dosah dětí.
- Při úpravě polohy kočárku si ověřte, zda se pohyblivé části kočárku nemohou při provádění tohoto úkonu dostat do kontaktu s tělem dítěte.
- S kočárkem nejezděte po schodech ani po jezdicích schodech: mohli byste ztratit kontrolu nad ko-

čárkem.

- Tento výrobek musí být používán pouze dospělou osobou.
- Výrobek musí být sestaven dospělou osobou.
- Ověřte si, zda osoby, které používají kočárek, jsou dobře obeznámeny s tímto návodem.
- Abyste zabránili nebezpečí udušení se, nikdy dítěti nedávejte na hraní ani nenechávejte v jeho blízkosti předměty se stužkami nebo pásky.
- Věnujte zvýšenou pozornost, pokud najíždíte na schod nebo na chodník, případně z něj sjíždíte.
- Pokud necháte kočárek stát dlouho na slunci, počkejte dokud nevychladne, dříve než do něj znovu usadíte dítě. Dlouhodobé vystavení slunečním paprskům může způsobit vyblednutí barev a látek.
- Kočárek nepoužívejte, pokud nějaká jeho část chybí nebo je poškozena.
- Zabraňte kontaktu kočárku s mořskou vodou; způsobila by jeho zrezivění.
- Nepoužívejte kočárek na pláži.

DOPORUČENÁ ÚDRŽBA A ČISTĚNÍ

Tento výrobek vyžaduje pravidelnou údržbu.

Kočárek může čistit pouze dospělá osoba. Totéž platí pro údržbu.

ČISTĚNÍ

Kočárek má snímatelný potah (SEJMUTÍ POTAHU ZE SEDAČKY/ PŘÍPEVNĚNÍ POTAHU NA SEDAČKU *).

Při čišťení látkového potahu se řiďte pokyny na štítku.

Dále jsou uvedeny jednotlivé symboly a jejich význam:



Perťe v ruce ve studené vodě. Doporučujeme při prvním praní použít prostředek s fixátorem barev. Fixátér je nutno při máchání přidat do vody.



Nebělte



Nesušte v sušičce



Nežehlete



Nečistěte chemicky

Části z umělé hmoty pravidelně čistěte vlhkým hadříkem.

Pokud se kovové části dostanou do styku s vodou, osušte je, abyste

zabránili jejich zrezivění.

ÚDRŽBA

V případě potřeby promažte pohyblivé části silikonovým olejem. Kontrolujte stupeň opotřebení koleček a pravidelně z nich odstraňujte špínu, prach a písek. Kontrolujte části z umělé hmoty, které se pohybují po kostře kočárku, zda nejsou znečištěny prachem nebo písekem. Omezíte tak tření, které by mohlo ohrozit správnou funkčnost kočárku. Kočárek uchovávejte na suchém místě.

MONTÁŽ ZADNÍCH KOLEČEK

1. Zasuňte čep kolečka do příslušného ložiska, dokud neuslyšíte cvaknutí pojistky a kolečko se nepřipevní; proveďte tento úkon i u druhého zadního kolečka (obr. 1).

UPOZORNĚNÍ: Zkontrolujte, zda jsou skupiny koleček správně připevněny!

2. Kolečka je možné odstranit, aby byl složený kočárek ještě skladnější. Pokud chcete kolečka odstranit, zatahněte za tlačítka na uvolnění znázorněná na obrázku 2 a kolečko vyjměte. Proveďte tento úkon i u druhého zadního kolečka.

MONTÁŽ PŘEDNÍCH KOLEČEK

3. Nejdříve je nutné připevnit přední vidlici. Pokud chcete vidlici připevnit, vyrovnajte otvory v podvozku kočárku s otvory ve vidlici (obr. 3A). Potom zasuňte čep (obr. 3B), který je součástí balení. Nakonec upevněte zasunutý čep příslušným kroužkem (obr. 3C).

4. Zablokujte přední vidlici na podvozku tak, jak je znázorněno na obrázku 4, dokud neuslyšíte cvaknutí pojistky.

5. Zasuňte čep předního kola do příslušného ložiska ve vidlici, dokud neuslyšíte cvaknutí a kolečko se nepřipevní (obr. 5).

6. Nakonec sklopte kryt opěrky nohou, dokud neuslyšíte cvaknutí pojistky (obr. 6).

7. Chcete-li odstranit přední kolo, musíte působit na páčku umístěnou pod stupačkou a poté vyjmout kolo (obr. 7).

ROZLOŽENÍ KOČÁRKU

8. Pokud chcete kočárek rozložit, stiskněte tlačítko na trubce rukojeti (obr. 8A), otáčejte rukojetí (obr. 8B) směrem dopředu a pohybujte kočárkem tak, jak je znázorněno na obrázku 8C.

UPOZORNĚNÍ: Před použitím se ujistěte, zda se kočárek zablokoval v otevřené poloze. Zkontrolujte, zda se ústrojí skutečně zajistilo.

VÝŠKOVÉ NASTAVITELNÁ RUKOJEŤ

Abyste mohli používat kočárek ještě ergonomičtěji, je možné nastavit výšku rukojeti do 4 poloh. Aby byl složený kočárek skladnější, je možné rukojeť úplně sklopit.

9. Pokud chcete rukojeť kočárku sklopit nebo zvednout, použijte současně vnější tlačítka a upravte rukojeť do pro vás nejpohodlnější polohy (obr. 9).

MONTÁŽ KOŠÍKU NA DROBNÉ PŘEDMĚTY

Kočárek je vybaven košíkem na drobné předměty.

10. Připevněte košík pomocí patentek tak, jak je znázorněno na obrázku 10.

SLOŽENÍ KOČÁRKU

11. Pokud chcete kočárek složit, stiskněte tlačítko na trubce rukojeti (obr. 11A), současně otáčejte rukojetí směrem dopředu (obr. 11B) a pohybujte kočárkem tak, jak je znázorněno na obrázku 11C.

12. Aby byl uzavřený výrobek kompaktnější, lze složit přední vidlici působením na danou páčku (Obr. 12).

UPOZORNĚNÍ: Dříve než ohnete přední vidlici se ujistěte, zda bylo uvolněno otáčecí ústrojí.

13. Nakonec, aby byl složený kočárek maximálně kompaktní, je možné jeho rozměry ještě zmenšit odstraněním zadních koleček a předního kolečka (viz kapitoly „Montáž koleček“).

ODSTRANĚNÍ SEDAČKA

Sedačko je možné odstranit, aby byl kočárek lehčí, pokud na něj chcete připevnit korbou nebo autosedačku.



14. Pokud chcete sedátko odstranit, je třeba především odepnout boudu z potahu sedačky pomocí příslušných suchých zipů umístěných vzadu (obr. 14B) a bočně (obr. 14B) vzhledem k boudě.
15. Rozepněte zip na látce, kterou je potažena trubka pod rukojetí (15A) a pomocí tlačítek vyvlékněte dvě vložky z umělé hmoty na postranních trubkách kočárku (obr. 15B).
16. Rozepněte pásky na zadní straně znázorněno na obrázku 16A a stáhněte potah z opěrky nohou 16B.
17. Nakonec stiskněte současně dvě páčky na zadní straně sedačky (obr. 17) a táhněte směrem k sobě.
18. Boudu kočárku je možné používat i bez sedačky, jestliže navinete zadní látkové křídélko boudy na trubku a připevníte je suchými zipy umístěnými uvnitř boudy (obr. 18).

MONTÁŽ SEDAČKY

19. Pokud chcete sedačku připevnit, je třeba posunovat části sedačky z umělé hmoty po podvozkou kočárku tak, jak je znázorněno na obrázku 19A, dokud neuslyšíte dvojitý cvaknutí pojistky (obr. 19B). Nyní je třeba připevnit textilní části následujícím způsobem:
20. Zasuňte vložky z umělé hmoty do příslušných ložisek na postranních trubkách kočárku (obr. 20);
21. Připevněte pásky na zadní straně tak, jak je znázorněno na obrázku 21;
22. Zapněte zip na potahu, kterým je potažena trubka pod rukojetí (obr. 22);
23. Připevněte boudu k potahu sedačky příslušnými suchými zipy umístěnými vzadu (obr. 23A) a bočně (obr. 23B) vzhledem k boudě.

SEJMUTÍ POTAHU ZE SEDAČKY

Kočárek má snímatelný potah. Pokud chcete potah sejmut, je třeba nejdříve provést úkony popsané v bodech 15 a 16.

24. Potom rozepte přezky a vytáhněte 2 látkové pásky pod sedačkou (obr. 24): protáhněte tyto pásky příslušnými poutky z umělé hmoty.
25. Nyní táhněte potah směrem nahoru a sejměte jej z kostry opěrky zad (obr. 25).

PŘIPEVNĚNÍ POTAHU NA SEDAČKU

Pokud chcete potah po vyprání na sedačku znovu připevnit, je nutné:

26. Navléknout látkový potah opěrky zad na její kostru (obr. 26).
 27. Protáhnout 2 látkové pásky na sedače příslušnými poutky z umělé hmoty (obr. 27).
 28. Zapnout přezky pod sedačkou (obr. 28A) a navléknout potah na opěrku nohou (obr. 28B).
- Nakonec je nutné provést úkony popsané v bodech 20, 21, 22 a 23.

POUŽITÍ BEZPEČNOSTNÍCH PÁSŮ

29. Kočárek je vybaven pětibodovým bezpečnostním pásem, který se skládá ze dvou ramenních popruhů, jednoho břišního popruhu a pásu mezi nohama dítěte s přezkou.

UPOZORNĚNÍ: Při použití pro děti od narození do přibližně 6-ti měsíců věku, je nutné používat ramenní popruhy! Nejdříve je protáhněte dvěma poutky pro výškově nastavení (obr. 29).

30. Zkontrolujte, zda jsou ramenní popruhy ve vhodné výšce pro vaše dítě: pokud tomu tak není, upravte jejich výšku (obr. 30).
31. Usadte dítě do kočárku, zasuňte dva jazyčky do přezky a pokud je to nutné, upravte šířku břišního popruhu pomocí přezek (obr. 31).

32. Pokud chcete rozepnout břišní popruh, stiskněte současně dva postranní jazyčky (obr. 32).

UPOZORNĚNÍ: Pro zajištění bezpečnosti vašeho dítěte je nezbytné vždy používat bezpečnostní pásy!

UPOZORNĚNÍ: Pro zajištění bezpečnosti vašeho dítěte je nezbytné vždy používat bezpečnostní pásy současně s pásem mezi nohama dítěte!

UPOZORNĚNÍ: Po odstranění břišního popruhu (např. z důvodu prání) zkontrolujte, zda byl znovu správně připevněn pomocí příslušných poutek. Délka popruhu musí být znovu upravena!

ÚPRAVA OPĚRKY ZAD

33. Stisknutím tlačítka na opěrce zad kočárku je možné upravit její

sklon do 4 poloh; když tlačítko pustíte, opěrka zad se zajistí v nejbližší možné poloze.

UPOZORNĚNÍ: Váha dítěte může ztížit provedení těchto úkonů!

ÚPRAVA OPĚRKY NOHOU

Opěrka nohou kočárku může být upravena do 2 různých poloh pro větší pohodlí dítěte.

34. Pokud chcete opěrku nohou upravit do požadované polohy, stiskněte současně dvě postranní tlačítka tak, jak je znázorněno na obrázku 34.

SNÍMATELNÝ OCHRANNÝ OBLOUK

UPOZORNĚNÍ: Nikdy nezvedejte kočárek za oblouk, pokud v něm dítě sedí!

Kódy 79270, 79541

35. Pokud chcete ochranný oblouk odstranit, tlačte na dvě páčky na dolním konci opěrek paží (obr. 35) a táhněte madlo směrem nahoru.
36. Pro praktičtější konfiguraci je možné odstranit i opěrky paží pomocí páček umístěných uprostřed pod opěrkami (obr. 36).
37. Pokud chcete opěrky paží znovu připevnit, zasuňte do příslušného otvoru koncovou část z umělé hmoty pravé opěrky paží a otáčejte směrem dolů, dokud neuslyšíte cvaknutí pojistky (obr. 37). Proveďte tento úkon i u druhé opěrky paží.

Kódy 79242, 79543

38. Pokud chcete odstranit ochranný oblouk, použijte páčky nacházející se uprostřed pod opěrkami paží (obr. 38).
39. Pokud chcete ochranný oblouk znovu připevnit, zasuňte do příslušného otvoru koncové části madla z umělé hmoty a otáčejte směrem dolů, dokud neuslyšíte cvaknutí pojistky (obr. 39).

ZADNÍ BRZDA

Brzda se nachází v blízkosti rukojeti kočárku a zabrzdí současně obě zadní kolečka.

40. Pokud chcete kočárek zabrzdit, otočte směrem nahoru páčku vpravo se symbolem  až do polohy zablokování (obr. 40).

UPOZORNĚNÍ: Po použití páčky brzdy zkontrolujte, zda jsou brzdy správně zajištěny u obou skupin zadních koleček!

41. Kolečka odbrzdíte, když stisknete tlačítko ve středu páčky (obrázek 41).

PŘEDNÍ OTOČNÉ KOLEČKO

Kočárek je vybaven předním kolečkem, které může být buď volně otočné nebo zajištěné.

Doporučujeme používat zajištěné kolečko na nesouvislých terénech. Volně otočné kolečko umožňuje lepší a snadnější manipulaci s kočárkem.

42. Pokud chcete kolečko „zajistit“, otočte směrem nahoru páčku vlevo se symbolem  až do polohy zablokování (obr. 42).
43. Pokud chcete kolečko „volně otočné“, stiskněte tlačítko ve středu páčky (obr. 43).

ZADNÍ NASTAVITELNÉ TLUMIČE

Kočárek je vybaven zadními tlumiči, které mohou být nastaveny do dvou poloh:

44. Poloha se symbolem „vlnky“ označuje systém mírného tlumení, vhodný pro nesouvislé terény a na procházky v přírodě (obr. 44).
45. Poloha se symbolem „rovné linky“ označuje systém tvrdšího tlumení, vhodný na asfaltované cesty (obr. 45).
46. Pokud chcete tlumiče upravit, použijte páčku znázorněnou na obrázku 46. Oba tlumiče musí být upraveny do stejné polohy.

POUŽITÍ AUTOSEDAČKY A KORBY

47. Na kočárek Activ3, v závislosti na kódu výrobku, je možné připevnit korbu Chicco a autosedačku značky Chicco Autofix Fast nebo autosedačku značky Chicco KeyFit. Na vnitřní straně madla je možné zkontrolovat kompatibilitu kočárku se dvěma typy výrobků (obr. 47A a 47B).





Kódy 79270, 79541

Kočárky CHICCO, vybavené upínacím systémem CLIK CLAK na opěrkách paží, umožňují připevnit korbu a/nebo autosedačku značky Chicco Autofix Fast na podvozek kočárku bez použití dalších doplňků.

Při připevnění nebo odstraňování korby nebo autosedačky se řiďte příslušným návodem.

UPOZORNĚNÍ: pouze autosedačky značky Autofix Fast nebo korby CHICCO vybavené příslušným upínacím systémem CLIK CLAK, mohou být upevněny na kočárek. Dříve než použijete kočárek v kombinaci s korbou nebo autosedačkou, vždy si ověřte, zda se upínací systém správně zajistil. POUŽÍVEJTE VÝHRADNĚ DOPLŇKY VYBAVENÉ UPÍNACÍM SYSTÉMEM CLIK CLAK!

48. **UPOZORNĚNÍ:** Nesprávný postup při upevňování doplňku na podvozek kočárku může způsobit poruchu úchytného zařízení, tj. že nebude možné připevněný doplněk odstranit. V tom případě je možné uvolnit jej manuálně; použijte k tomu šroubovák a zatlačte jím na páčky pod opěrkami paží (obr. 48).

Při použití korby nebo autosedačky se vždy řiďte příslušným návodem.

Kódy 79242, 79543

Autosedačka značky Chicco KeyFit může být připevněna na podvozek kočárku příslušnými postranními závěsy bez použití dalších doplňků.

Při připevnění nebo odstraňování autosedačky se řiďte příslušným návodem.

UPOZORNĚNÍ: Vždy zkontrolujte, zda se upínací systém správně zajistil!

Při použití autosedačky se vždy řiďte příslušným návodem.

SLUNEČNÍ STRÍŠKA

Kočárek je vybaven boudou léto/zima, která zajišťuje maximální ochranu proti ultrafialovému záření (UV50+).

49. Pokud chcete boudu připevnit, zapněte patentky z umělé hmoty v blízkosti zajišťovacích čepů (obr. 49A) a připevněte zadní a postranní úchyty ze suchého zipu tak, jak je znázorněno na obrázku 49B a 49C.

UPOZORNĚNÍ: Boudu musíte připevnit na obou stranách kočárku. Zkontrolujte, zda je bouda dobře připevněna!

50. Pro zajištění větší ochrany proti nečasů může být bouda používána i v konfiguraci XL: rozepteňte zadní zip a otevřete další díl látky (obr. 50A). Na střeše boudy se nachází dvojité průhledné okno, které zajišťuje větší kontakt a kontrolu dítěte (obr. 50B).

LÁTKOVÁ PŘÍHRÁDKA

Na trubce rukojeti je praktická látková přihrádka pro rodiče, do které je možné uložit předměty bezprostřední potřeby (kojeneckou lahev, klíče, telefon atd.). Maximální nosnost: 1 kg.

51. Pokud chcete látkovou přihrádku odstranit, např. z důvodu praní, rozepteňte všechny suché zipy na straně, která se dotýká kostry kočárku (obr. 51A), táhněte směrem k vnitřní straně (obr. 51B) tvarovanou tyč přihrádky a odepněte ji z kostry kočárku a nakonec z tvarované tyče stáhněte potah (obr. 51C).

NÁNOŽNÍK

Nánožník lze použít dvěma různými způsoby.

52. Chcete-li připojit nánožník, je nutné zavěsit automatický knoflík pod sedadlem, jak je uvedeno na obr. 52.

53. Nánožník je možné ohnout přes madlo a připevnit jej s použitím upevňovacích otvorů, jak je znázorněno na obrázku (obr. 53A), nebo lze provléknout horní část nánožníku pod madlem a upevnit jej v horní poloze vložením knoflíků do otvorů umístěných na stranách opěrky zad (obr. 53B).

PLÁŠTĚNKA

Kočárek může být vybaven pláštěnkou.

54. Připevněte pláštěnku tak, jak je znázorněno na obrázku 54. Po použití nechte pláštěnku volně uschnout (pokud je mokrá) dřívě, než ji složíte a uložíte.

UPOZORNĚNÍ: Pláštěnka nesmí být používána, pokud není připevněna na boudu, mohla by způsobit udušení dítěte.

UPOZORNĚNÍ: Pokud máte na kočárku připevňovanou pláštěnku, nikdy nenechávejte kočárek na slunci, pokud v něm sedí dítě. Hrozí nebezpečí úžehu!

Důležitá poznámka: obrázky a pokyny uvedené v tomto návodu se vztahují k určitému modelu kočárku; některé zde popsané díly a funkce se mohou lišit podle vámi zakoupeného modelu!

ZÁRUKA

Výrobek je v záruce, pokud jde o jakoukoli vadu týkající se shodnosti výrobku při běžných podmínkách použití, tak jak je uvedeno v návodu.

Záruka se nevztahuje na škody vzniklé v důsledku nevhodného způsobu použití, opotřebení nebo nahodilé události.

Dobu trvání záruky na vady týkající se shodnosti výrobku upravují konkrétní předpisy uplatňované v zemi, kde byl výrobek zakoupen.



**WAŻNA INFORMACJA
WAŻNE - PRZECZYTAJ UWAŻNIE I
ZACHOWAJ NA PRZYSZŁOŚĆ JAKO
ODNIESIENIE.**

OSTRZEŻENIE: PRZED UŻYCIEM PRODUKTU NALEŻY USUNĄĆ I WYELIMINOWAĆ EWENTUALNE PLASTIKOWE TOREBKI ORAZ WSZELKIE ELEMENTY WCHODZĄCE W SKŁAD OPAKOWANIA I PRZECHOWYWAĆ JE W MIEJSCU NIEDOSTĘPNYM DLA DZIECI.

OSTRZEŻENIA

- **OSTRZEŻENIE:** Nigdy nie zostawiaj dziecka bez opieki.
- **OSTRZEŻENIE:** Upewnij się przed użyciem, czy wszystkie urządzenia blokujące są włączone.
- **OSTRZEŻENIE:** Aby uniknąć obrażeń, upewnij się, czy dziecko jest odsunięte kiedy rozkłada się lub składa niniejszy wyrób.
- **OSTRZEŻENIE:** Nie pozwalaj dziecku bawić się tym wyrobem.
- **OSTRZEŻENIE:** Zawsze używaj systemu zapięć.
- Użycie pasa krocznego oraz pasów zabezpieczających jest niezbędne w celu zagwarantowania bezpieczeństwa dziecku. Ponadto, należy zawsze stosować jednocześnie zarówno pasy zabezpieczające jak i pas kroczyzny.
- **OSTRZEŻENIE:** Sprawdź, czy urządzenia mocujące gondolę lub siedzisko lub fotelik samochodowy są prawidłowo załączone przed użyciem.
- **OSTRZEŻENIE:** Niniejszy wyrób nie jest odpowiedni do biegania ani jazdy na rolkach.
- Użycie wózka dozwolone jest dla dzieci

w wieku od 0 miesięcy do trzech lat, o wadze nie przekraczającej 15 kg.

- Dla noworodków do szóstego miesiąca życia, oparcie powinno być używane w pozycji całkowicie opuszczonej.
- Hamulec powinien być zawsze zablokowany podczas umieszczania i wyjmowania dziecka z wózka.
- Przy każdym postoju należy używać hamulca.
- Nie pozostawiać nigdy wózka na pochylej powierzchni, jeśli siedzi w nim dziecko nawet wówczas, kiedy zastosowane zostały hamulce.
- Nie obciążać koszyka ciężarami, których waga przekracza 3 kg.
- Zawieszanie i stawianie ciężkich przedmiotów na jakiegokolwiek części wózka zakłóca jego stabilność.
- Wózek służy do przewozu tylko jednego dziecka.
- Nie montować na wózku akcesoriów, części zamiennych oraz elementów, które nie zostały dostarczone lub zatwierdzone przez producenta.
- Gdy fotelik samochodowy zainstalowany jest na ramie wózka spacerowego, nie zastępuje on gondoli czy łóżeczka. Jeżeli dziecko chce spać, należy położyć je w łóżeczku lub w gondoli.
- Przed przystąpieniem do montażu należy sprawdzić, czy produkt oraz wszystkie jego elementy składowe nie uległy uszkodzeniu podczas transportu; jeśli zostały one uszkodzone, produkt nie powinien być używany i należy przechowywać go w miejscu niedostępnym dla dzieci.
- Podczas czynności związanych z rozkładaniem i składaniem spacerówki należy upewnić się, czy dziecko znajduje się w odpowiedniej odległości.
- Nie używać wózka na tradycyjnych

schodach ani na schodach ruchomych: ryzyko nagłej utraty kontroli nad wózkiem.

- Produkt ten powinien być używany tylko i wyłącznie przez osobę dorosłą.
- Produkt powinien być montowany tylko przez dorosłą osobę.
- Upewnić się, czy użytkownicy wózka dokładnie znają sposób jego obsługi.
- Aby uniknąć ryzyka uduszenia, nie dawać dziecku ani nie pozostawiać w jego pobliżu przedmiotów mających sznurki.
- Uważać w trakcie wchodzenia i schodzenia ze schodka lub chodnika.
- Jeśli wózek stał przez dłuższy czas na słońcu, przed posadzeniem w nim dziecka należy poczekać aż się ochłodzi. Długotrwałe działanie promieni słonecznych może spowodować zmiany koloru materiałów i tkanin.
- Nie używać produktu, jeśli jakkolwiek jego element został uszkodzony, wyrwany lub zgubiony.
- Unikać kontaktu wózka ze słoną wodą, aby zapobiec powstawaniu rdzy.
- Nie używać wózka na plaży.

RADY ZWIĄZANE Z CZYSZCZENIEM I KONSERWACJĄ

Produkt ten wymaga okresowej konserwacji.

Czynności związane z czyszczeniem i konserwacją powinny być wykonywane tylko przez osobę dorosłą.

CZYSZCZENIE

Obicie wózka można zdjąć (Patrz paragraf "ZDEJMOWANIE POSZYCIA Z SIEDZISKA/ ZAKŁADANIE POSZYCIA NA SIEDZISKO").

Elementy z tkaniny czyścić zgodnie z zaleceniami przytoczonymi na wszystkie.

Poniżej przytoczono symbole sposobu prania oraz ich znaczenie:



Prać ręcznie w zimnej wodzie



Nie wybielać



Nie suszyć mechanicznie



Nie prasować



Nie prać chemicznie

Okresowo czyścić plastikowe części przy pomocy wilgotnej szmatki. Po ewentualnym zetknięciu się z wodą, wysuszyć metalowe części, aby zapobiec powstawaniu rdzy.

KONSERWACJA

W razie konieczności smarować ruchome części suchym olejem silikonowym. Kontrolować okresowo stan zużycia kół oraz czyścić je z kurzu i piachu. Aby uniknąć ewentualnego tarcia i zapewnić prawidłowe funkcjonowanie wózka należy czyścić z kurzu, brudu i piasku wszystkie plastikowe części, które suwają się na jego metalowej ramie. Przechowywać wózek w suchym miejscu.

MONTAŻ TYLNYCH KÓŁ

1. Przystąpić do montażu wkładając trzpień koła do specjalnego gniazda aż charakterystyczne "kliknięcie" potwierdzi zamocowanie; powtórzyć operację dla drugiego tylnego koła (rys. 1).
OSTRZEŻENIE: Upewnić się, czy zespoły kół są poprawnie zamocowane.
2. Aby dodatkowo zmniejszyć rozmiary wózka po złożeniu można zdemontować koła. Aby wyjąć koło, należy pociągnąć przyciski zwalniające widoczne na rysunku 2 i wyjąć koło. Powtórzyć te same czynności dla drugiego tylnego koła.

MONTAŻ PRZEDNIEGO KOŁA

3. Pierwszą ze wszystkich czynności jest montaż przedniego widelca koła. W tym celu należy wyrównać położenie otworów obecnych na stelażu z otworami widelca (rys. 3A). Następnie włożyć trzpień (rys. 3B) dołączone do wyposażenia. Włożony trzpień należy zablokować specjalnym pierścieniem (rys. 3C).
4. Zablokować przedni widelec na stelażu jak to widoczne na rysunku 4, aż do usłyszenia kliknięcia.
5. Wsunąć trzpień przedniego koła do gniazda w widelcu, aż dźwięk kliknięcia potwierdzi prawidłowe zamocowanie (rys. 5).
6. Na zakończenie obniżyć pokrywę podnóżka tak, aż dźwięk kliknięcia wskaże poprawne zamocowanie (rys. 6).
7. Aby zdjąć koło przednie, trzeba nacisnąć dźwignię znajdującą się pod podnóżkiem, a następnie zdjąć koło (rys. 7).

ROZKŁADANIE SPACERÓWKI

8. Aby rozłożyć spacerówkę, nacisnąć na przycisk położony pod uchwytem (rys. 8A) i obrócić do przodu pokrętło (rys. 8B) poruszając spacerówkę tak, jak to widoczne na rysunku 8C.
OSTRZEŻENIE: przed użytkowaniem należy upewnić się, czy spacerówka jest zablokowana w rozłożonej pozycji, sprawdzając czy mechanizm jest w rzeczywistości zablokowany.

UCHWYT Z REGULACJĄ WYSOKOŚCI

Dla zwiększenia wygody użytkownika spacerówki uchwyt wyposażono w regulację wysokości w 4 pozycjach. Aby dodatkowo zmniejszyć wymiary złożonego wózka, uchwyt może być całkowicie obniżony.

9. W celu obniżenia lub podniesienia uchwyty spacerówki należy nacisnąć jednocześnie na przyciski zewnętrzne i ustawić uchwyt w najwygodniejszej pozycji do użytkowania (rys. 9).

MONTAŻ KOSZYKA NA PRZEDMIOTY

Spacerówka jest wyposażona w praktyczny koszyk na przedmioty.

10. Zamocować koszyk przy pomocy zatrzasków, jak pokazano na rysunku 10.

SKŁADANIE WÓZKA

11. Aby złożyć wózek, nacisnąć na przycisk położony na ramie uchwyty (rys. 11A) i jednocześnie obrócić do przodu pokrętło (rys. 11B) poruszając spacerówkę tak, jak to wskazano na rysunku 11C.
12. Aby po złożeniu produkt zajmował mniej miejsca, można złożyć przednie widełki naciskając odpowiednią dźwignię (Rys. 12).
OSTRZEŻENIE: przed zgięciem przedniego widelca należy upewnić się, czy mechanizm obrotowy jest odblokowany.
13. Na zakończenie, można jeszcze zmniejszyć rozmiary spacerówki zdejmując tylne i przednie koła (patrz paragraf "Montaż kół").

WYJMOWANIE SIEDZISKA

Aby zmniejszyć ciężar spacerówki, gdy zamierza się zainstalować gondolę lub fotelik samochodowy, można zdjąć siedzisko spacerówki.



14. W tym celu najpierw należy odłączyć budkę od poszycia siedziska odpinając zapiecia rzepowe znajdujące się z tyłu (rys. 14A) oraz po bokach (rys. 14B) budki.
15. Następnie odpiąć suwak na poszyciu pokrywającym stelaż, znajdujący się pod uchwytem (rys. 15A) i po naciśnięciu na przyciski, wyjąć dwie plastikowe wkładki znajdujące się na bocznych częściach stelaża spacerówki (rys. 15B).
16. Odwinąć taśmki znajdujące się z tyłu, widoczne na rysunku 16A i zdjąć poszycie z podnóżka 16B.
17. Na zakończenie nacisnąć jednocześnie na dwie dźwignie znajdujące się z tyłu siedziska (rys. 17) i pociągnąć do siebie.
18. Budka spacerówki może być używana także bez siedziska. Należy owinąć tylną wypustkę budki wokół stelaża i zamocować ją przy pomocy zapieć rzepowych znajdujących się wewnątrz budki (rys. 18).

MONTAŻ SIEDZISKA

19. Aby zamontować siedzisko trzeba przesunąć po stelażu plastikowe części siedziska tak, jak to pokazano na rysunku 19A, aż podwójne kliknięcie potwierdzi zamocowanie (rys. 19B). Teraz należy zamocować poszycie w następujący sposób:
20. Włożyć plastikowe wkładki do specjalnych gniazd na bocznych częściach stelaża spacerówki (rys. 20);
21. Zamocować taśmki znajdujące się z tyłu, zgodnie z rysunkiem 21;
22. Zapinąć suwak znajdujący się na poszyciu pokrywającym część stelaża poniżej uchwytu (rys. 22);
23. Zamocować budkę od poszycia siedziska przy pomocy zapieć rzepowych znajdujących się z tyłu (rys. 23A) oraz po bokach (rys. 23B) budki.

ZDEJMOWANIE POSZYCIA Z SIEDZISKA

- Cale poszycie wózka można zdjąć. W takim celu należy najpierw wykonać czynności opisane w punktach 15 i 16.
24. Następnie, odpiąć klamry i wyjąć 2 taśmy z tkaniny znajdujące się pod siedziskiem (rys. 24), przeprowadzając je przez specjalne otwory.
 25. Po wykonaniu tych operacji, pociągnąć poszycie ku górze i zdjąć je ze stelaża siedziska (rys. 25).

ZAKŁADANIE POSZYCIA NA SIEDZISKO

- W celu ponownego założenia poszycia po praniu należy:
26. Założyć poszycie oparcia na stelaż (rys. 26).
 27. Przeprowadzić 2 taśmy z tkaniny znajdujące się na siedzisku przez specjalne otwory (rys. 27).
 28. Zapinąć klamry znajdujące się pod siedziskiem (rys. 28A) i założyć poszycie na podnóżek (rys. 28B).
- Na zakończenie należy wykonać czynności opisane w punktach 20, 21, 22 i 23.

UŻYWANIE PASÓW ZABEZPIEZAJĄCYCH

29. Spacerówka jest wyposażona w system przytrzymujący z pięcioma punktami zaczepienia składający się z dwóch pasów ramiennych, jednego pasa brzuszego i jednego pasa krocznego z klamrą.

OSTRZEŻENIE: używając spacerówki dla dzieci w wieku od urodzenia do około 6-tego miesiąca życia, należy stosować pasy naramienne, przekładając je wcześniej przez dwie szlufki regulacyjne (rys. 29).

30. Sprawdzić, czy pasy naramienne są idealnie dostosowane do wzrostu dziecka: w przeciwnym razie konieczna jest regulacja wysokości pasów (rys. 30).
31. Po umieszczeniu dziecka w spacerówce, włożyć 2 widełki do klamry i jeśli to konieczne, wyregulować długość pasa brzuszego za pośrednictwem klamry (rys. 31).
32. Aby odczepić pas brzuszny, należy nacisnąć jednocześnie na dwa boczne widełki (rys. 32).

OSTRZEŻENIE: aby zapewnić bezpieczeństwo Waszemu dziecku, konieczne jest stosowanie zawsze pasów zabezpieczających.

OSTRZEŻENIE: w celu zagwarantowania bezpieczeństwa dziecku niezbędne jest jednocześnie stosowanie pasa krocznego oraz pa-

sów zabezpieczających.

OSTRZEŻENIE: po zdjęciu pasa brzuszego (np. do prania), przy ponownym montażu należy upewnić się, czy pas został zamontowany przy wykorzystaniu specjalnych szlufek. Ponownie założony pas musi zostać wyregulowany.

REGULACJA OPARCIA

33. Nachylenie oparcia spacerówki reguluje się przez naciśnięcie znajdującego się na nim przycisku, który umożliwia ustawienie oparcia w jednej z 4 pozycji; po zwolnieniu przycisku oparcie blokuje się w najbliższej dostępnej pozycji.

OSTRZEŻENIE: ciężar dziecka może utrudnić te czynności.

REGULACJA PODNÓŻKA

Dla zwiększenia komfortu dziecka podnóżek spacerówki może być regulowany w 2 położeniach.

34. Nacisnąć jednocześnie na dwa boczne przyciski tak, jak to widoczne na rysunku 34, aby ustawić podnóżek w wybranym położeniu.

WYJMOWANA BARIERKA OCHRONNA

OSTRZEŻENIE: nigdy nie używać barierki ochronnej do podnoszenia spacerówki, gdy siedzi w niej dziecko.

Kody 79270, 79541

35. W celu wyjęcia barierki ochronnej, popchnąć dwie dźwignie znajdujące się na dolnych krańcach podłokietników (rys. 35) i pociągnąć barierkę ku górze.
36. Dla wygody można wyjąć także podłokietniki działając na dźwignie położone po środku, na dolnej powierzchni podłokietników (rys. 36).
37. Aby ponownie zamontować podłokietniki należy włożyć do specjalnej szczeliny końcową, plastikową część prawego podłokietnika i obrócić w kierunku do dołu, aż dźwięk kliknięcia potwierdzi zamocowanie (rys. 37). Powtórzyć tą samą czynność dla drugiego podłokietnika.

Kody 79542, 79543

38. W celu wyjęcia barierki ochronnej, zadziałać na dwie dźwignie położone po środku, na dolnej powierzchni podłokietników (rys. 38).
39. Aby ponownie zamontować barierkę ochronną, należy włożyć do specjalnej szczeliny końcowe, plastikowe części barierki i obrócić w kierunku do dołu, aż dźwięki kliknięcia potwierdzi zamocowanie (rys. 39).

HAMULEC POSTOJOWY

Hamulec postojowy znajdujący się w pobliżu uchwytu spacerówki działa jednocześnie na obydwa tylne koła.

40. Aby uniemożliwić ruch spacerówki, należy obrócić ku górze prawą dźwignię zaopatrzoną w symbol , aż do pozycji zablokowania (rys. 40).

OSTRZEŻENIE: Po naciśnięciu na dźwignię hamulca upewnić się, czy jest on prawidłowo zablokowany na obu zespołach tylnych kół. 41. Celem odblokowania hamulca postojowego, nacisnąć na przycisk położony po środku dźwigni (rys. 41).

OBROTOWE KOŁO PRZEDNIE

Spacerówka jest wyposażona w przednie koło, które może się obracać lub być zablokowane w stałej pozycji. Zaleca się używać koła zablokowanego w stałej pozycji w czasie przejazdu przez szczególnie wyboiste tereny. Korzystanie z koła obrotowego polecane jest w celu zwiększenia zwrotności wózka na normalnych powierzchniach. 42. Aby uruchomić tryb "koło zablokowane w stałej pozycji", obrócić ku górze prawą dźwignię zaopatrzoną w symbol , aż do pozycji zablokowania (rys. 42).

43. Celem uruchomienia trybu "koło obrotowe", nacisnąć na przycisk położony po środku dźwigni (rys. 43).

REGULOWANE AMORTYZATORY TYLNE

Spacerówka jest wyposażona w dwa tylne amortyzatory, które





mogą być regulowane w dwóch pozycjach:

44. Pozycja oznaczona symbolem "linii falistej" wskazuje system płynnego amortyzowania wstrząsów przeznaczony do jazdy po nierównościach terenu oraz do spacerów po wyboistych terenach (rys. 44).
45. Pozycja oznaczona symbolem "linii prostej" wskazuje system sztywniejszych amortyzatorów przeznaczony do jazdy po drogach asfaltowych (rys. 45).
46. Regulacja amortyzatorów odbywa się za pośrednictwem dźwigni wskazanej na rysunku 46. Oba amortyzatory należy ustawić w takim samym położeniu.

UŻYTKOWANIE FOTELIKA I GONDOLI

47. W zależności od kodu produktu, na spacerówce Activ3 można zainstalować miękką gondolę Chicco, fotelik Chicco Autofix Fast lub fotelik Chicco KeyFit. Na stronie wewnętrznej barierki ochronnej spacerówki można sprawdzić jej zgodność z dwoma typami produktów (rys. 47A i 47B).

Kody 79270, 79541

Spacerówki CHICCO posiadające na podłokietnikach system CLIK CLAK umożliwiają montaż miękkiej gondoli i/lub fotelika Chicco Autofix Fast na stelażu spacerówki bez konieczności korzystania z dodatkowych urządzeń.

W celu mocowania i odłączania gondoli lub fotelika należy posłużyć się odpowiednimi instrukcjami.

OSTRZEŻENIE: na spacerówce może być mocowany wyłącznie fotelik samochodowy Autofix Fast lub miękkie gondole marki Chicco wyposażone w specjalny mechanizm CLIK CLAK. Przed użytkowaniem spacerówki w kombinacji z fotelikiem samochodowym, należy zawsze sprawdzić, czy system zaczepowy jest prawidłowo zablokowany. **STOSOWAĆ WYŁĄCZNIE AKCESORIA WYPOSAŻONE W SPECJALNY MECHANIZM CLIK CLAK.**

48. **OSTRZEŻENIE:** nieprawidłowe wykonanie procedury mocowania akcesorium do stelaża może spowodować wadliwe działanie systemu zaczepowego i uniemożliwić jego odłączenie. W takim przypadku można odblokować zaczepy ręcznie działając śrubokrętem na dźwignie znajdujące się pod podłokietnikami (rys. 48).

W celu użytkowania gondoli lub fotelika samochodowego należy posłużyć się odpowiednimi instrukcjami.

Kody 79542, 79543

Fotelik samochodowy Chicco KeyFit może być zamocowany do stelaża spacerówki przy pomocy specjalnych zaczepów bocznych, bez konieczności korzystania z dodatkowych urządzeń.

W celu mocowania i odłączania fotelika należy posłużyć się odpowiednimi instrukcjami.

OSTRZEŻENIE: Należy sprawdzać zawsze, czy system zaczepowy jest prawidłowo zablokowany.

W celu użytkowania fotelika samochodowego należy posłużyć się odpowiednimi instrukcjami.

BUDKA CHRONIĄCA PRZED SŁOŃCEM

Spacerówka wyposażona jest w letnią/zimową budkę, zapewniającą maksymalną ochronę przed działaniem promieni ultrafioletowych (UV50+).

49. Aby zamocować budkę, należy zaczepić plastikowy zaczep w pobliżu trzpieni blokujących (rys. 49A) i zamocować tylnie zapięcia rzepowe tak, jak to widoczne na rysunku 49B i 49C.

OSTRZEŻENIE: Budka musi być zamocowana po obu stronach spacerówki. Sprawdzić, czy budka jest zablokowana w prawidłowy sposób.

50. W celu zapewnienia lepszej ochrony przed wiatrem i zimnem budkę można użytkować także w konfiguracji XL, działając na suwak położony z tyłu i otwierając dodatkową część tkaniny (rys. 50A). Dach budki posiada podwójne, przezroczyste okienko umożliwiając stały nadzór i kontakt wzrokowy z dzieckiem (rys. 50B).

POJEMNIK TEKSTYLNÝ NA PRZEMIŃKI

Na stelażu uchwyty znajduje się wygodny i praktyczny tekstylny po-

jemnik, gdzie rodzice mogą przechowywać niezbędne przedmioty (butelkę do karmienia, klucze, telefon, itd.). Maksymalne obciążenie: 1 kg.

51. Aby zdjąć pojemnik do ewentualnego prania, należy odpiąć wszystkie zapięcia rzepowe na części stykającej się ze stelażem spacerówki (rys. 51A), odczepić zaokrąglone metalowe zaczepy pojemnika na przedmioty, pociągając go w kierunku do wewnątrz (rys. 51B), a następnie zsunąć tkaninę z zaczepu (rys. 51C).

OKRYCIE NA NÓŻKI

Okrycie na nóżki można stosować na dwa różne sposoby.

52. Aby założyć okrycie na nóżki, zapiąć napę pod siedzeniem, tak jak pokazano na rys. 52.
53. Okrycie na nóżki może być ułożone na barierze i zamocowane za pomocą otworów, jak przedstawiono na rysunku (rys. 53A), lub też można górną część okrycia przeciągnąć pod barierką i przypiąć trochę wyżej, wkładając zatrzaski w otwory znajdujące się po bokach oparcia (rys. 53B).

OSŁONA PRZECIWDZESZCZOWA

Wózek może być wyposażony w osłonę przeciwdeszczową.

54. Zamocować osłonę przeciwdeszczową jak to pokazano na rysunku 54. Po zakończeniu użytkowania, przed złożeniem i schowaniem osłony przeciwdeszczowej należy pozostawić ją do uduszenia (jeśli jest mokra).

OSTRZEŻENIE: Osłona przeciwdeszczowa nie może być użytkowana na wózku pozbawionym budki, ponieważ może to doprowadzić do uduszenia dziecka.

OSTRZEŻENIE: Jeśli na spacerówce została zamontowana osłona przeciwdeszczowa i siedzi w niej dziecko, nigdy nie należy pozostawiać spacerówki w nasłonecznionych miejscach ze względu na ryzyko przegrzania.

WAŻNA OSTRZEŻENIE: podane tutaj ilustracje i instrukcje odnoszą się do jednej z wersji spacerówki; niektóre z części składowych czy też niektóre z funkcji mogą być nieco inne w zależności od zakupionej przez Was wersji.

GWARANCJA

Produkt jest objęty gwarancją w zakresie wszystkich wad, które dotyczą niezgodności z umową w normalnych warunkach użytkowania odpowiadających wymaganiom przewidzianym w instrukcji użytkowania.

Gwarancja nie będzie miała natomiast zastosowania w przypadku uszkodzeń powstałych w wyniku niewłaściwego użytkowania, zużycia lub przypadkowych zdarzeń.

Odnosnie czasu trwania gwarancji obejmującej wady dotyczące niezgodności z umową należy odnieść się do przepisów prawa krajowego, jakie mają zastosowanie w kraju zakupu, jeśli dotyczy.



ΣΗΜΑΝΤΙΚΗ ΠΡΟΕΙΔΟΠΟΙΗΣΗ ΣΗΜΑΝΤΙΚΟ – ΔΙΑΒΑΤΕ ΠΡΟΣΕ- ΚΤΙΚΑ ΤΙΣ ΟΔΗΓΙΕΣ ΚΑΙ ΦΥΛΑΞΤΕ ΤΕΣ ΓΙΑΤΙ ΜΠΟΡΕΙ ΝΑ ΤΙΣ ΧΡΕΙΑΣ- ΤΕΙΤΕ ΣΤΟ ΜΕΛΛΟΝ.

ΠΡΟΕΙΔΟΠΟΙΗΣΗ: ΠΡΙΝ ΑΠΟ ΤΗ ΧΡΗΣΗ ΑΦΑΙΡΕΣΤΕ ΚΑΙ ΠΕΤΑΞΤΕ ΤΥΧΟΝ ΠΛΑΣΤΙΚΕΣ ΣΑΚΟΥΛΕΣ ΚΑΙ ΟΛΑ ΤΑ ΣΤΟΙΧΕΙΑ ΤΗΣ ΣΥΣΚΕΥΑΣΙΑΣ ΤΟΥ ΠΡΟΪΟΝΤΟΣ ΚΑΙ ΚΡΑΤΗΣΤΕ ΤΑ ΜΑΚΡΙΑ ΑΠΟ ΤΑ ΠΑΙΔΙΑ.

ΠΡΟΕΙΔΟΠΟΙΗΣΕΙΣ

- **ΠΡΟΕΙΔΟΠΟΙΗΣΗ:** Μην αφήνετε ποτέ το παιδί σας χωρίς επιτήρηση.
- **ΠΡΟΕΙΔΟΠΟΙΗΣΗ:** Βεβαιωθείτε ότι έχουν ενεργοποιηθεί όλες οι διατάξεις ασφάλισης πριν από τη χρήση.
- **ΠΡΟΕΙΔΟΠΟΙΗΣΗ:** Για την αποφυγή τραυματισμών, απομακρύνετε το παιδί σας κατά το δίπλωμα και το ξεδίπλωμα του προϊόντος αυτού.
- **ΠΡΟΕΙΔΟΠΟΙΗΣΗ:** Μην αφήνετε το παιδί σας να παίζει με το προϊόν αυτό.
- **ΠΡΟΕΙΔΟΠΟΙΗΣΗ:** Χρησιμοποιείτε πάντα το σύστημα πρόσδεσης.
- Η χρήση του διαχωριστικού και των ζωνών ασφαλείας είναι απαραίτητα για την ασφάλεια του παιδιού σας. Χρησιμοποιείτε πάντα τις ζώνες ασφαλείας ταυτόχρονα με το διαχωριστικό για τα ποδαράκια του παιδιού.
- **ΠΡΟΕΙΔΟΠΟΙΗΣΗ:** Βεβαιωθείτε ότι οι διατάξεις σύνδεσης του καροτσιού ή του καθίσματος ή του καθίσματος αυτοκινήτου έχουν τοποθετηθεί σωστά πριν από τη χρήση.

- **ΠΡΟΕΙΔΟΠΟΙΗΣΗ:** Μη χρησιμοποιείτε το προϊόν αυτό όταν κάνετε τζόκινγκ.
- Η χρήση του καροτσιού περιπάτου επιτρέπεται για παιδιά ηλικίας από 0 μηνών έως 36 μηνών και μέχρι 15 κιλά βάρος.
- Για παιδιά από 0 έως 6 μηνών περίπου, η πλάτη πρέπει να χρησιμοποιείται σε εντελώς οριζόντια θέση.
- Το φρένο πρέπει να είναι πάντα σε λειτουργία όταν τοποθετείτε ή απομακρύνετε το παιδί από το καρότσι.
- Χρησιμοποιείτε το φρένο κάθε φορά που σταματάτε.
- Μην αφήνετε ποτέ το καροτσάκι σε μία επικλινή επιφάνεια, με το παιδί μέσα, ακόμα και όταν το φρένο είναι ενεργοποιημένο.
- Μην υπεφορτώνετε το καλάθι του. Μέγιστο βάρος 3 κιλά.
- Κάθε βάρος κρεμασμένο είτε στις λαβές είτε στη πλάτη είτε στις πλευρές του καροτσιού, μπορεί να επηρεάσει την σταθερότητα του καροτσιού.
- Μη μεταφέρετε περισσότερα από ένα παιδί τη φορά.
- Μην εφαρμόζετε στο καροτσάκι περιπάτου εξαρτήματα, ανταλλακτικά ή στοιχεία που δεν προμηθεύονται ή εγκρίνονται από τον κατασκευαστή.
- Η χρήση του καθίσματος αυτοκινήτου τοποθετημένο πάνω στο καρότσι, δεν αντικαθιστά το λίκνο ή το κρεβάτι του μωρού. Αν το μωρό σας νυστάζει, πρέπει να το βάλετε να κοιμηθεί στο πορτ-μπεμπέ, στο λίκνο ή στο κρεβάτι του.
- Βεβαιωθείτε πριν τη συναρμολόγηση ότι το προϊόν και όλα του τα στοιχεία δεν παρουσιάζουν τυχόν ζημιές που οφείλονται στη μεταφορά. Στην



περίπτωση αυτή το προϊόν δεν πρέπει να χρησιμοποιείται και πρέπει να φυλάσσεται μακριά από τα παιδιά.

- Βεβαιωθείτε ότι κατά την διαδικασία ρύθμισης τα κινητά τμήματα του καροτσιού δεν έρχονται σε επαφή με το σώμα του παιδιού.
- Μη χρησιμοποιείτε το καροτσάκι σε σκάλες ή κυλιόμενες σκάλες. Μπορεί να χάσετε ξαφνικά τον έλεγχο.
- Αυτό το προϊόν πρέπει να χρησιμοποιείται αποκλειστικά με την επίβλεψη ενός ενήλικα.
- Το προϊόν πρέπει να συναρμολογείται αποκλειστικά από έναν ενήλικα.
- Βεβαιωθείτε ότι όσοι χρησιμοποιούν το καροτσάκι περιπάτου γνωρίζουν ακριβώς τη λειτουργία του.
- Για να αποφύγετε τον κίνδυνο πνιγμού, μη δίνετε στο παιδί ή μην τοποθετείτε κοντά του αντικείμενα που διαθέτουν κορδόνια.
- Προσέχετε ιδιαίτερωσ όταν ανεβαίνετε ή κατεβαίνετε σε ένα σκαλοπάτι ή στο πεζοδρόμιο.
- Αν αφήσετε το καροτσάκι περιπάτου εκτεθειμένο στον ήλιο για πολύ χρόνο, περιμένετε να κρυώσει πριν τοποθετήσετε το παιδί. Η παρατεταμένη έκθεση στον ήλιο μπορεί να προκαλέσει αλλαγές στο χρώμα των υφασμάτων και των υλικών.
- Μην χρησιμοποιείτε το προϊόν, αν ορισμένα τμήματα είναι σπασμένα, σχισμένα ή απουσιάζουν.
- Αποφεύγετε την επαφή του καροτσιού με θαλασσινό νερό για να μην σκουριάσει.
- Μην χρησιμοποιείτε το καροτσάκι περιπάτου στην παραλία.

ΣΥΜΒΟΥΛΕΣ ΓΙΑ ΤΟΝ ΚΑΘΑΡΙΣΜΟ ΚΑΙ ΤΗ ΣΥΝΤΗΡΗΣΗ

Αυτό το προϊόν χρειάζεται περιοδική συντήρηση.

Οι ενέργειες καθαρισμού και συντήρησης πρέπει να πραγματοποιούνται μόνο από έναν ενήλικα.

ΚΑΘΑΡΙΣΜΟΣ

Η επένδυση του καροτσιού αφαιρείται (συμβουλευτείτε την παράγραφο «ΑΦΑΙΡΕΣΗ ΤΟΥ ΚΑΛΥΜΜΑΤΟΣ ΤΗΣ ΜΟΝΑΔΑΣ ΚΑΘΙΣΜΑΤΟΣ/ ΤΟΠΟΘΕΤΗΣΗ ΤΟΥ ΚΑΛΥΜΜΑΤΟΣ ΣΤΗ ΜΟΝΑΔΑ ΚΑΘΙΣΜΑΤΟΣ»)

Για τον καθαρισμό των υφασμάτων τμημάτων, συμβουλευτείτε την ετικέτα πλυσίματος. Στη συνέχεια αναγράφονται τα σύμβολα για το πλύσιμο με τη σχετική επεξήγηση:



Πλένετε στο χέρι με κρύο νερό



Μη χρησιμοποιείτε χλωρίνη



Μη στεγνώνετε στο στεγνωτήρα



Μη σιδερώνετε



Μην κάνετε στεγνό καθαρισμό

Καθαρίζετε κατά διαστήματα τα πλαστικά τμήματα με ένα υγρό πανάκι. Στεγνώνετε τα μεταλλικά τμήματα, μετά από τυχόν επαφή με νερό, για να αποφύγετε τη δημιουργία σκουριάς.

ΣΥΝΤΗΡΗΣΗ

Λιπαίνετε τα κινητά τμήματα, σε περίπτωση ανάγκης με ξηρό λάδι σιλικόνης. Ελέγχετε τακτικά την κατάσταση φθοράς των τροχών και κρατήστε τους καθαρούς από σκόνη και άμμο. Βεβαιωθείτε ότι όλα τα πλαστικά τμήματα κατά μήκος των μεταλλικών σωλήνων δεν παρυσιάζουν ίχνη σκόνης, βρωμιάς ή άμμου για να αποφύγετε την τριβή που μπορεί να επηρεάσει τη σωστή λειτουργία του καροτσιού. Φυλάξτε το καροτσάκι περιπάτου σε στεγνό χώρο.

ΣΥΝΑΡΜΟΛΟΓΗΣΗ ΤΗΣ ΠΙΣΩ ΡΟΔΑΣ

1. Περάστε τον άξονα της ρόδας στην ειδική θέση μέχρι να ακούσετε το "κλικ" που σημαίνει ότι έχει ασφαλίσει. Επαναλάβετε την ίδια διαδικασία για να βγάλετε και την άλλη πίσω ρόδα (εικ. 1).

ΠΡΟΕΙΔΟΠΟΙΗΣΗ: Βεβαιωθείτε ότι οι ρόδες έχουν στερεωθεί σωστά.
2. Μπορείτε να βγάλετε τις ρόδες για να πιάνει ακόμα λιγότερο χώρο το καρότσι όταν είναι κλειστό. Για να βγάλετε τις ρόδες, τραβήξτε τα πεντάλ απελευθέρωσης που βρίσκονται στην εικόνα 2 και βγάλτε τη ρόδα. Επαναλάβετε την ίδια διαδικασία για να βγάλετε και την άλλη πίσω ρόδα.

ΣΥΝΑΡΜΟΛΟΓΗΣΗ ΤΗΣ ΜΠΡΟΣΤΙΝΗΣ ΡΟΔΑΣ

3. Πρώτα απ' όλα πρέπει να τοποθετήσετε το μπροστινό πιρούνι. Για να το κάνετε αυτό, πρέπει να ευθυγραμμώσετε τις τρύπες στο σκελετό του καροτσιού με τις τρύπες στο πιρούνι (εικ. 3Α). Στο σημείο αυτό πρέπει να βγάλετε τον άξονα (εικ. 3Β) που σας παρέχεται. Στη συνέχεια, ακινητοποιήστε τον άξονα με τον αντίστοιχο δακτύλιο (εικ. 3C).

4. Σταθεροποιήστε το μπροστινό πιρούνι στο σκελετό όπως φαίνεται στην εικόνα 4 μέχρι να ακούσετε το κλικ.

5. Βάλτε τον άξονα της μπροστινής ρόδας στην ειδική θέση στο πιρούνι μέχρι να ακούσετε το κλικ που σημαίνει ότι έχει ασφαλίσει (εικ. 5).

6. Τέλος, χαμηλώστε το κάλυμμα του υποπόδιου μέχρι να ακούσετε το κλικ ασφάλισης (εικ. 6).

7. Για να αποσυναρμολογήσετε το μπροστινό τροχό, πρέπει να μετακινήσετε το λεβιέ που βρίσκεται κάτω από το στήριγμα ποδιών και στη συνέχεια να βγάλετε το τροχό (εικ. 7).

ΑΝΟΙΓΜΑ ΤΟΥ ΚΑΡΟΤΣΙΟΥ

8. Για να ανοίξετε το καρότσι, πατήστε το πεντάλ που βρίσκεται στη σωληνωτή χειρολαβή (εικ. 8Α), γυρίστε τη χειρολαβή προς τα εμπρός (εικ. 8Β) και παράλληλα κουνήστε το καρότσι όπως φαίνεται στην εικόνα 8C.

ΠΡΟΕΙΔΟΠΟΙΗΣΗ: πριν χρησιμοποιήσετε το καρότσι, βεβαιωθείτε ότι έχει ασφαλίσει στην ανοιχτή θέση και βεβαιωθείτε ότι ο μηχανισμός έχει όντως ασφαλίσει.

ΧΕΙΡΟΛΑΒΗ ΜΕ ΡΥΘΜΙΖΟΜΕΝΟ ΥΨΟΣ

Για να είναι πιο εργονομικό το καρότσι, μπορείτε να ρυθμίσετε το ύψος της χειρολαβής σε 4 διαφορετικές θέσεις. Για να πιάνει λιγότερο χώρο το καρότσι όταν είναι κλειστό, μπορείτε να κατεβάσετε τελείως τη χειρολαβή.





9. Για να κατεβάσετε ή να σηκώσετε τη χειρολαβή του καρτσιού, πατήστε ταυτόχρονα τα εξωτερικά κουμπιά και ρυθμίστε τη χειρολαβή στη θέση που σας βολεύει καλύτερα (εικ. 9).

ΣΥΝΑΡΜΟΛΟΓΗΣΗ ΤΟΥ ΚΑΛΑΘΙΟΥ

Το καρότι διαθέτει καλαθάκι.

10. Στερεώστε το καλαθάκι με τα αυτόματα κουμπιά όπως φαίνεται στην εικόνα 10.

ΚΛΕΙΣΙΜΟ ΤΟΥ ΚΑΡΤΣΙΟΥ

11. Για να κλείσετε το καρότι, πατήστε το πεντάλ που βρίσκεται στη σωληνωτή χειρολαβή (εικ. 11A) και ταυτόχρονα γυρίστε τη χειρολαβή προς τα εμπρός (εικ. 11B) και παράλληλα κουνήστε το καρότι όπως φαίνεται στην εικόνα 11C.

12. Για να έχει μικρότερο όγκο το προϊόν όταν είναι κλειστό, μπορείτε να διπλώσετε το μπροστινό πιρούνι χρησιμοποιώντας τον ειδικό μοχλό (Εικ. 12).

Προσοχή: για να μαζέψετε το μπροστινό πιρούνι, βεβαιωθείτε ότι ο μηχανισμός περιστροφής έχει απασφαλιστεί.

13. Τέλος, για να μην πιάνει καθόλου χώρο, μπορείτε να βγάλετε τις πίσω ρόδες και την μπροστινή ρόδα (βλέπε ενότητα "Συναρμολόγηση ρόδας").

ΑΦΑΙΡΕΣΗ ΤΗΣ ΜΟΝΑΔΑΣ ΚΑΘΙΣΜΑΤΟΣ

Για να γίνει ακόμα πιο ελαφρύ το καρότι όταν τοποθετείτε το portabède ή το κάθισμα αυτοκινήτου, μπορείτε να αφαιρέσετε τη μονάδα καθίσματος.

14. Για να βγάλετε τη μονάδα καθίσματος, πρέπει πρώτα απ' όλα να βγάλετε την κουκούλα από το υφασμάτινο μέρος της μονάδας καθίσματος αφού ξεκολλήσετε τα αυτοκόλλητα βέλκρο που είναι στο πίσω (εικ. 14A) και στο πλαϊνό μέρος (εικ. 14B) της κουκούλας.

15. Ανοίξτε το φερμουάρ στο ύφασμα που τυλίγει το σωληνωτό πλαίσιο κάτω από τη χειρολαβή (εικ. 15A) και πατήστε τα κουμπιά για να βγάλετε τα πλαστικά βύσματα που βρίσκονται στους πλαινούς σωληνούς του καρτσιού (εικ. 15B).

16. Λύστε τις ταινίες που βρίσκονται από πίσω όπως φαίνεται στην εικόνα 16A και βγάλτε το ύφασμα από το υποπόδιο 16B.

17. Τέλος, σηκώστε ταυτόχρονα τους δύο μοχλούς στο πίσω μέρος της μονάδας καθίσματος (εικ. 17) και τραβήξτε τους προς το μέρος σας.

18. Μπορείτε να χρησιμοποιήσετε την κουκούλα του καρτσιού χωρίς τη μονάδα καθίσματος, αφού τυλίξετε τη λωρίδα υφάσματος που είναι πίσω από την κουκούλα στο σωληνωτό πλαίσιο και την στερεώσετε με τα αυτοκόλλητα βέλκρο που υπάρχουν μέσα στην κουκούλα (εικ. 18).

ΣΥΝΑΡΜΟΛΟΓΗΣΗ ΤΗΣ ΜΟΝΑΔΑΣ ΚΑΘΙΣΜΑΤΟΣ

19. Για να τοποθετήσετε τη μονάδα καθίσματος, αφήστε να κυλήσουν τα πλαστικά μέρη της μονάδας καθίσματος στο σκελετό του καρτσιού όπως φαίνεται στην εικόνα 19A μέχρι να ακούσετε το διπλό κλικ (εικ. 19B).

Σε αυτό το σημείο πρέπει να ενώσετε τα υφασμάτινα μέρη με τον παρακάτω τρόπο:

20. Βάλτε τα πλαστικά βύσματα στις ειδικές θέσεις στους πλαινούς σωληνούς του καρτσιού (εικ. 20),

21. Κολλήστε τις ταινίες που είναι από πίσω όπως φαίνεται στην εικόνα 21,

22. Κλείστε το φερμουάρ του υφάσματος που τυλίγει το σωληνωτό πλαίσιο κάτω από τη χειρολαβή (εικ. 22),

23. Στερεώστε την κουκούλα στο ύφασμα της μονάδας καθίσματος με τα ειδικά αυτοκόλλητα που υπάρχουν πίσω (εικ. 23A) και στα πλαϊνά μέρη (εικ. 23B) της κουκούλας.

ΑΦΑΙΡΕΣΗ ΤΟΥ ΚΑΛΥΜΜΑΤΟΣ ΤΗΣ ΜΟΝΑΔΑΣ ΚΑΘΙΣΜΑΤΟΣ

Μπορείτε να αφαιρέσετε όλα τα καλύμματα από το καρότι. Για να βγάλετε το ύφασμα, πρέπει πρώτα απ' όλα να ακολουθήσετε τα βήματα που περιγράφονται στα σημεία 15 και 16.

24. Στη συνέχεια, λύστε τις πόρτες και βγάλτε τις 2 υφασμάτινες ταινίες κάτω από τη μονάδα καθίσματος (εικ. 24), αφού τις περάσετε μέσα από τις αντίστοιχες πλαστικές θηλιές.

25. Σε αυτό το σημείο τραβήξτε το ύφασμα προς τα επάνω για να το βγάλετε από το σκελετό της πλάτης (εικ. 25).

ΤΟΠΟΘΕΤΗΣΗ ΤΟΥ ΚΑΛΥΜΜΑΤΟΣ ΣΤΗ ΜΟΝΑΔΑ ΚΑΘΙΣΜΑΤΟΣ

Για να τοποθετήσετε πάλι το κάλυμμα στη μονάδα καθίσματος, εάν π.χ. το έχετε πλύνει, πρέπει να:

26. Περάσετε το ύφασμα της πλάτης στο σκελετό της πλάτης (εικ. 26)

27. Βάλτε τις 2 υφασμάτινες ταινίες της μονάδας καθίσματος στις αντίστοιχες πλαστικές θηλιές (εικ. 27).

28. Δέστε τις πόρτες που βρίσκονται κάτω από τη μονάδα καθίσματος (εικ. 28A) και να περάσετε το ύφασμα στο υποπόδιο (εικ. 28B). Τέλος, πρέπει να ακολουθήσετε τα βήματα που περιγράφονται στα σημεία 20, 21, 22 και 23.

ΧΡΗΣΗ ΤΩΝ ΖΩΝΩΝ ΑΣΦΑΛΕΙΑΣ

29. Το καρότι διαθέτει σύστημα συγκράτησης πέντε σημείων αγκύρωσης που αποτελείται από δύο επωμίδες, μία ζώνη για τη μέση και ένα διαχωριστικό για τα πόδια με πόρπη.

ΠΡΟΕΙΔΟΠΟΙΗΣΗ: όταν χρησιμοποιείτε το καρότι για παιδιά ηλικίας έως 6 μηνών, πρέπει απαραίτητως να χρησιμοποιείτε τις επωμίδες αφού πρώτα τις περάσετε από τις θηλιές ρύθμισης (εικ. 29).

30. Βεβαιωθείτε ότι οι επωμίδες είναι στο κατάλληλο ύψος για το παιδί σας: σε αντίθετη περίπτωση, ρυθμίστε το ύψος των επωμίδων (εικ. 30).

31. Αφού βάλετε το παιδί στο καρότι, περάστε τα 2 δίχαλα στην πόρπη και ρυθμίστε, εάν χρειάζεται, το μήκος της ζώνης για τη μέση από τις πόρτες (εικ. 31).

32. Για να ξεκουμπώσετε τη ζώνη για τη μέση, πατήστε και τραβήξτε ταυτόχρονα τα δύο πλαϊνά δίχαλα (εικ. 32).

ΠΡΟΕΙΔΟΠΟΙΗΣΗ: για εγγυημένη ασφάλεια του παιδιού σας, πρέπει απαραίτητως να χρησιμοποιείτε τις ζώνες ασφαλείας.

ΠΡΟΕΙΔΟΠΟΙΗΣΗ: για εγγυημένη ασφάλεια του παιδιού σας, πρέπει απαραίτητως να χρησιμοποιείτε ταυτόχρονα το διαχωριστικό για τα πόδια και τις ζώνες ασφαλείας.

ΠΡΟΕΙΔΟΠΟΙΗΣΗ: Αφού αφαιρέσετε τον ιμάντα της ζώνης για τη μέση (π.χ. για να τον πλύνετε) και τον επανατοποθετήσετε, βεβαιωθείτε ότι τον έχετε βάλει καλά και ότι τον έχετε περάσει από τις αντίστοιχες θηλιές. Πρέπει να ρυθμίσετε εκ νέου τον ιμάντα.

ΡΥΘΜΙΣΗ ΤΗΣ ΠΛΑΤΗΣ

33. Από το κουμπί που βρίσκεται στην πλάτη του καρτσιού μπορείτε να ρυθμίσετε την κλίση της πλάτης σε 4 διαφορετικές θέσεις. Όταν αφήσετε το κουμπί, η πλάτη ακινητοποιείται στην πλησιέστερη θέση.

ΠΡΟΕΙΔΟΠΟΙΗΣΗ: εάν το παιδί βρίσκεται μέσα στο καρότι, οι ρυθμίσεις αυτές γίνονται πιο δύσκολα.

ΡΥΘΜΙΣΗ ΥΠΟΠΟΔΙΟΥ

Το υποπόδιο του καρτσιού μπορεί να ακινητοποιηθεί σε 2 διαφορετικές θέσεις για να είναι πιο άνετα το παιδί.

34. Πατήστε ταυτόχρονα τα δύο πλαϊνά κουμπιά όπως φαίνεται στην εικόνα 34 για να ρυθμίσετε το υποπόδιο στη θέση που θέλετε.

ΑΦΑΙΡΟΥΜΕΝΗ ΜΠΑΡΑ

ΠΡΟΕΙΔΟΠΟΙΗΣΗ: μη χρησιμοποιείτε ποτέ την μπάρα για να σηκώσετε το καρότι όταν είναι μέσα το παιδί.

Κωδικοί 79270, 79541

35. Για να βγάλετε την προστατευτική μπάρα, σπρώξτε τους δύο μοχλούς που είναι κάτω από τα υποστηρίγματα για τα χέρια (εικ. 35) και τραβήξτε την μπάρα προς τα επάνω.

36. Για ευκολία, μπορείτε να βγάλετε και τα υποστηρίγματα για τα χέρια αφού γυρίσετε τους δύο μοχλούς που βρίσκονται στη μέση κάτω από τα υποστηρίγματα (εικ. 36).

37. Για να ξαναβάλετε τα υποστηρίγματα για τα χέρια, βάλτε στη σχισμή το πλαστικό άκρο του δεξιού υποστηρίγματος και στρέψτε το προς τα κάτω μέχρι να ακούσετε το κλικ που σημαίνει ότι έχει κλειδώσει (εικ. 37). Ακολουθήστε την ίδια διαδικασία για να βγάλετε και το άλλο υποστηρίγμα για τα χέρια.

Κωδικοί 79542, 79543

38. Για να βγάλετε την προστατευτική μπάρα, γυρίστε τους μοχλούς που είναι στη μέση κάτω από τα υποστηρίγματα για τα χέρια (εικ. 38).

39. Για να ξαναβάλετε την προστατευτική μπάρα, βάλτε στη σχισμή τα πλαστικά άκρα της μπάρας και γυρίστε τα προς τα κάτω μέ-



χρησιμοποιήστε το διπλό κλικ που σημαίνει ότι έχουν κλειδωθεί (εικ. 39).

ΦΡΕΝΟ ΣΤΑΣΗΣ

Το φρένο στάσης βρίσκεται κοντά στη χειρολαβή του καρτσιού και ακινητοποιεί ταυτόχρονα και τις δύο πίσω ρόδες.

40. Για να ακινητοποιήσετε το καρτόσι, γυρίστε προς τα επάνω το μοχλό με το σύμβολο  μέχρι να κλειδωθεί (εικ. 40).

ΠΡΟΕΙΔΟΠΟΙΗΣΗ: Αφού γυρίσετε το μοχλό του φρένου, βεβαιωθείτε ότι έχει ακινητοποιήσει και τις δύο πίσω ρόδες.

41. Για να βγάλετε το φρένο στάσης, πατήστε το κουμπί στη μέση του μοχλού (εικ. 41).

ΜΠΡΟΣΤΙΝΗ ΠΕΡΙΣΤΡΕΦΟΜΕΝΗ ΡΟΔΑ

Το καρτόσι διαθέτει μπροστινή περιστρεφόμενη/σταθερή ρόδα. Συνιστάται να χρησιμοποιείτε τη σταθερή ρόδα όταν βρίσκεστε σε ιδιαίτερα ανώμαλα εδάφη. Αντίθετα, η περιστροφική ρόδα συνιστάται όταν θέλετε να κάνετε ελιγμούς με το καρτόσι.

42. Για να ενεργοποιήσετε τη λειτουργία "σταθερή ρόδα", γυρίστε προς τα επάνω τον αριστερό μοχλό με το σύμβολο  μέχρι να κλειδωθεί (εικ. 42).

43. Για να ενεργοποιήσετε τη λειτουργία "περιστρεφόμενη ρόδα", πατήστε το κουμπί στη μέση του μοχλού (εικ. 43).

ΡΥΘΜΙΖΟΜΕΝΕΣ ΠΙΣΩ ΑΝΑΡΤΗΣΕΙΣ

Το καρτόσι διαθέτει πίσω αναρτήσεις που ρυθμίζονται σε δύο θέσεις:

44. Η θέση με το σύμβολο "κυματιστή γραμμή" δείχνει ότι πρόκειται για ένα σύστημα μαλακής ανάρτησης, κατάλληλη για βόλτες σε ανώμαλο και τραχύ έδαφος (εικ. 44).

45. Η θέση με το σύμβολο "ευθεία γραμμή" δείχνει ότι πρόκειται για ένα σύστημα πιο σκληρής ανάρτησης, κατάλληλη για ασφαλτοστρωμένους δρόμους (εικ. 45).

46. Για να ρυθμίσετε τις αναρτήσεις, γυρίστε το μοχλό που φαίνεται στην εικόνα 46. Και τα δύο αμορτισέρ πρέπει να ρυθμίζονται στην ίδια θέση.

ΧΡΗΣΗ ΠΟΛΥΘΡΟΝΑΣ ΚΑΙ ΠΟΔΟΣΑΚΟΥ

47. Στο καρτόσι Activ3, ανάλογα τον κωδικό του προϊόντος, μπορείτε να τοποθετήσετε το port-bèbè Chicco και το κάθισμα αυτοκινήτου Chicco Autofix Fast ή KeyFit. Στο εσωτερικό της προστατευτικής μπάρας του καρτσιού μπορείτε να δείτε εάν είναι συμβατό με τα δύο είδη προϊόντων (εικ. 47Α και 47Β).

Κωδικοί 79270, 79541

Στα καρτόσια CHICCO που διαθέτουν το σύστημα CLIK CLAK στα υποστηρίγματα για τα χέρια, έχετε τη δυνατότητα να στερεώσετε το port-bèbè και/ή το κάθισμα αυτοκινήτου Chicco Autofix Fast στο σκελετό του καρτσιού, χωρίς επιπλέον μηχανισμούς. Για την ασφάλιση και την απασφάλιση του port-bèbè ή του καθίσματος αυτοκινήτου, συμβουλευθείτε τις σχετικές οδηγίες.

ΠΡΟΕΙΔΟΠΟΙΗΣΗ: μόνο το κάθισμα αυτοκινήτου Autofix Fast ή τα port-bèbè CHICCO που διαθέτουν το μηχανισμό CLIK CLAK μπορούν να στερεωθούν στο καρτόσι. Πριν χρησιμοποιήσετε το καρτόσι με το port-bèbè ή το κάθισμα αυτοκινήτου, βεβαιωθείτε ότι το σύστημα ασφάλισης έχει κομπιάσει ουσιά. ΝΑ ΧΡΗΣΙΜΟΠΟΙΕΙΤΕ ΑΠΟΚΛΕΙΣΤΙΚΑ ΤΑ ΕΞΑΡΤΗΜΑΤΑ ΠΟΥ ΔΙΑΘΕΤΟΥΝ ΤΟΝ ΕΙΔΙΚΟ ΜΗΧΑΝΙΣΜΟ CLIK CLAK.

ΠΡΟΕΙΔΟΠΟΙΗΣΗ: Σε περίπτωση που δεν ενώσετε σωστά το εξάρτημα στο σκελετό του καρτσιού, ενδέχεται να πάψει να λειτουργεί σωστά το σύστημα ασφάλισης και συνεπώς να μη μπορείτε μετά να το απασφαλίσετε... Σε αυτήν την περίπτωση μπορείτε να απασφαλίσετε χειροκίνητα τους γάντζους και να ξεβιδώσετε με ένα κατσαβίδι τους μοχλούς που είναι κάτω από τα υποστηρίγματα για τα χέρια (εικ. 48).

Εάν θέλετε να χρησιμοποιείτε το port-bèbè ή το κάθισμα αυτοκινήτου, να συμβουλευέστε πάντα τις σχετικές οδηγίες.

Κωδικοί 79542, 79543

Το κάθισμα αυτοκινήτου Chicco KeyFit μπορεί να στερεωθεί στο σκελετό του καρτσιού με τους ειδικούς πλαινούς γάντζους χωρίς επιπλέον μηχανισμούς.

Για την ασφάλιση και την απασφάλιση του καθίσματος αυτοκινήτου, συμβουλευθείτε τις σχετικές οδηγίες.

ΠΡΟΕΙΔΟΠΟΙΗΣΗ: Ελέγχετε πάντα εάν το σύστημα ασφάλισης έχει κομπιάσει ουσιά.

Εάν θέλετε να χρησιμοποιείτε το κάθισμα αυτοκινήτου, να συμβουλευέστε πάντα τις σχετικές οδηγίες.

ΚΟΥΚΟΥΛΑ ΓΙΑ ΤΟΝ ΗΛΙΟ

Το καρτόσι διαθέτει κουκούλα για το καλοκαίρι και το χειμώνα που εγγυάται υψηλή προστασία από την υπεριώδη ακτινοβολία (UV50+).

49. Για να στερεώσετε την κουκούλα, ενώστε τα πλαστικά κλιπ στους άξονες ασφάλισης (εικ. 49Α) και σταθεροποιήστε τα πίσω και πλάι ανά αυτοκόλλητα βέλκρο όπως φαίνεται στην εικόνα 49Β και 49C.

ΠΡΟΕΙΔΟΠΟΙΗΣΗ: Η διαδικασία στερέωσης της κουκούλας πρέπει να γίνει και στις δύο πλευρές του καρτσιού. Βεβαιωθείτε ότι η κουκούλα έχει ασφαλίσει καλά.

50. Για εγγυημένα μεγαλύτερη προστασία από τις καιρικές συνθήκες, η κουκούλα θα πρέπει να χρησιμοποιείται στη λειτουργία XL, αφού ανοίξετε το πίσω φερμουάρ και το τελευταίο κομμάτι ύφασμα (εικ. 50Α). Υπάρχει ένα διπλό διαφανές παράθυρο στην οροφή της κουκούλας που σας δίνει τη δυνατότητα να βλέπετε και να ελέγχετε καλύτερα το παιδί (εικ. 50Β).

ΥΦΑΣΜΑΤΙΝΟ ΚΑΛΑΘΙ

Στη σωληνωτή χειρολαβή υπάρχει ένα πρακτικό υφασμάτινο καλάθι όπου ο γονιός μπορεί να βάζει τα αντικείμενα που χρειάζεται άμεσα (μπιμπερόν, κλειδιά, τηλέφωνο, κλπ). Μέγιστο βάρος: 1 κιλό.

51. Σε περίπτωση που θέλετε να αφαιρέσετε το ύφασμα για να το πλύνετε, πρέπει να ανοίξετε όλα τα αυτοκόλλητα βέλκρο στην πλευρά που το ύφασμα έρχεται σε επαφή με το σκελετό του καρτσιού (εικ. 51Α). Για να απασφαλίσετε τη ράβδο του καλαθιού από το σκελετό του καρτσιού, τραβήξτε την προς τα μέσα (εικ. 51Β) και στη συνέχεια βγάλτε το ύφασμα μέσα από τη ράβδο (εικ. 51C).

ΠΟΔΟΣΑΚΟΣ

Ο ποδόσακος μπορεί να χρησιμοποιηθεί με δύο διαφορετικούς τρόπους.

52. Για να τοποθετήσετε τον ποδόσακο πρέπει να συνδέσετε το αυτόματο κουμπί κάτω από το κάθισμα όπως φαίνεται στην εικ. 52.

53. Ο ποδόσακος μπορεί να αναδιπλωθεί πάνω από τη μπάρα και να στερεωθεί με τις σχισμές, όπως φαίνεται στην εικόνα (εικ. 53Α) ή μπορείτε να περάσετε την επάνω πλευρά του ποδόσακου κάτω από τη μπάρα και να τη στερεώσετε σε πιο ψηλή θέση, τοποθετώντας τα κουμπιά στις σχισμές που υπάρχουν στα άκρα του υφάσματος της πλάτης (εικ. 53 Β).

ΑΔΙΑΒΡΟΧΗ ΤΕΝΤΑ

Το καρτόσι μπορεί να διαθέτει αδιάβροχη τέντα.

54. Στερεώστε την αδιάβροχη τέντα όπως φαίνεται στην εικόνα 54. Όταν δεν τη χρειάζεστε άλλο, αφήστε τη να στεγνώσει στον αέρα (εάν έχει βραχεί) πριν την φυλάξετε.

ΠΡΟΕΙΔΟΠΟΙΗΣΗ: Η αδιάβροχη τέντα δεν μπορεί να χρησιμοποιηθεί εάν το καρτόσι δεν διαθέτει κουκούλα γιατί μπορεί να προκαλέσει ασφυξία στο παιδί.

ΠΡΟΕΙΔΟΠΟΙΗΣΗ: Όταν έχει τοποθετηθεί η αδιάβροχη τέντα στο καρτόσι, μην το αφήνετε ποτέ εκτεθειμένο στον ήλιο εάν το παιδί βρίσκεται μέσα για να αποφύγετε τον κίνδυνο υπερθέρμανσης.

Σημαντική σημείωση: Οι εικόνες και οι οδηγίες που περιέχει το παρόν εγχειρίδιο χρήσης αναφέρονται σε ένα μοντέλο του καρτσιού. Ορισμένα εξαρτήματα και κάποιες λειτουργίες που περιγράφονται εδώ, ενδέχεται να διαφέρουν ανάλογα με το μοντέλο που έχετε αγοράσει.

ΕΓΓΥΗΣΗ

Το προϊόν είναι εγγυημένο για κάθε παράλειψη συμμόρφωσης υπό κανονικές συνθήκες χρήσης όπως προβλέπεται από τις οδηγίες χρήσης. Συνεπώς, η εγγύηση δεν θα ισχύει, αν οι ζημιές οφείλονται σε ακατάλληλη χρήση, φθορά ή τυχαία γεγονότα. Για τη διάρκεια της εγγύησης σχετικά με τις παραλείψεις συμμόρφωσης, ανατρέξτε στις ειδικές διατάξεις των εθνικών κανονισμών που ισχύουν στη χώρα αγοράς, εφόσον προβλέπονται.

ÖNEMLİ UYARI **ÖNEMLİ – DİKKATLİ BİR ŞEKİLDE** **OKUYUN VE İLERİDE BAŞVUR-** **MAK ÜZERE SAKLAYİN.**

UYARI: KULLANMAYA BAŞLAMADAN ÖNCE OLASI PLASTİK POŞETLERİ VE ÜRÜNÜN KONFEKSİYONUNU OLUŞTURAN DİĞER TÜM PARÇALARI ATINIZ VEYA ÇOCUKLARIN ULAŞAMAYACAKLARI YERDE SAKLAYINIZ.

UYARILAR

- **UYARI:** Asla çocuğunuzu gözetimsiz bırakmayın
- **UYARI:** Kullanmadan önce tüm kilitleme mekanizmalarının bağlı olduğundan emin olun.
- **UYARI:** Yaralanmayı önlemek için bu ürünü açarken ve katlarken çocuğunuzun uzakta olduğundan emin olun.
- **UYARI:** Çocuğunuzun bu ürünle oynamasına izin vermeyin.
- **UYARI:** Daima emniyet kemeri sistemini kullanın.
- Çocuğun güvenliği için bacak ayırıcı ve emniyet kemerinin kullanımı gereklidir. Emniyet kemerlerini daima bacak ayırıcı ile birlikte kullanınız.
- **UYARI:** Her kullanımdan önce port-bebe veya oturma ünitesi veya oto güvenlik koltuğu donatılarının doğru şekilde bağlı olduğunu kontrol edin.
- **UYARI:** Bu ürün koşu veya paten için uygun değildir.
- Pusetin kullanımını 0 ile 36 ay arasında, ağırlığı en fazla 15 kg. çocuklar için uygundur.
- Doğumdan yaklaşık 6 aya kadar ço-

cuklar için, sırt dayanağı tamamen eğik olarak kullanılmalıdır.

- Çocuk ürünün içerisine yerleştirildiği ve çıkarıldığı zaman, fren sistemi devrede olmalıdır.
- Her durduğunuzda freni kullanınız.
- Frenler takılı olsa dahi çocuk içinde iken puseti asla eğimli bir yüzey üzerinde bırakmayınız.
- Alışveriş sepetine 3 kg.dan fazla ağırlık yüklemeyiniz.
- Tutma sapları ve/veya sırt dayanağına ve/veya pusetin yan taraflarına takılan her ağırlık, pusetin dengesini tehlikeye sokabilir.
- Hiçbir zaman birden fazla çocuk taşımayınız.
- Pusete üretici tarafından verilmemiş ya da onaylanmamış yedek parça ya da aksesuar uygulamayınız.
- Oto koltuğu pusete takılı iken, bu araç bir yatak ya da beşik yerine geçmez. Çocuğun uykusu geldiğinde, onu uygun bir beşik veya yatağa yatırmanız tavsiye edilir.
- Birleştirmeden önce ürün ve ürünün konfeksiyonunu oluşturan parçaların taşıma sırasında hasar görmemiş olduklarını kontrol ediniz, bu durumda ürün kullanılmamalı ve çocukların ulaşamayacakları yerde saklanmalıdır.
- Ayarlama işlemleri sırasında pusetin oynak kısımlarının çocuğun vücuduna değmemesine UYARI ediniz.
- Puseti merdiven veya yürüyen merdivenler üzerinde kullanmayınız, aniden kontrolden çıkabilir.
- Bu ürün sadece bir yetişkin tarafından kullanılmalıdır.
- Pusetin birleştirilmesi yalnızca bir yetişkin tarafından yapılmalıdır.



- Puseti kullananların, nasıl çalıştığını iyice bildiklerinden emin olunuz.
- Boğulma tehlikesini önlemek için çocuğa ipli cisimler vermeyiniz ve yakınlarında bulundurmayınız.
- Basamak veya kaldırımdan inip çıkarken UYARI ediniz.
- Puseti uzun bir süre güneş altında bırakacak olursanız, çocuğu oturtmadan önce soğumasını bekleyiniz. Uzun süre güneş altında kaldığı takdirde materyal ve kumaş kısımların rengi solabilir.
- Bazı kısımları kırık, yırtık veya eksik olduğu takdirde ürünü kullanmayınız.
- Pusetin paslanmasını önlemek için pusetin tuzlu su ile temasına engel olunuz.
- Puseti plajda kullanmayınız.

TEMİZLİK VE BAKIM ÖNERİLERİ





Bu ürün periyodik olarak bakım gerektirir. Temizlik ve bakım işlemleri yalnızca bir yetişkin tarafından yapılmalıdır.

TEMİZLİK

Pusetin kılıfı çıkartılabilir OTURMA YERİNİN KILIFINI ÇIKARMAK/ KILIFI TAKMAK.

Kumaş kısımların temizlenmesi için yıkama etiketindeki bilgilere uyunuz.

Aşağıda yıkama sembolleri ve açıklamaları gösterilmiştir:

-  Soğuk su ile elde yıkayınız
-  Çamaşır suyu kullanmayınız
-  Makinede kurutmayınız
-  Ütölemeyiniz
-  Kuru temizleme yapmayınız

Plastik kısımları periyodik olarak nemli bir bezle temizleyiniz.

Su ile temas ettiği takdirde metal kısımları, paslanmayı önlemek üzere kurulaınız.

BAKIM

Gerektiği takdirde, oynak kısımları silikonlu kuru yağ ile yağlayınız. Periyodik olarak tekerleklerin aşınma durumunu kontrol ediniz, toz ve kumdan temizleyiniz. Metal borular üzerinde hareket eden tüm plastik kısımların tozdan, kir ve kumdan temizlenmiş olmalarına UYARI ediniz, bu şekilde pusetin iyi çalışmasını engelleyebilecek sürtünme ve gıcırdamayı önlemiş olursunuz.

Puseti kuru bir yerde saklayınız.

ARKA TEKERLEKLERİN MONTAJI

1. Tekerleğin pimini tam olarak oturduğuna dair bir klik sesi duyana kadar yuvasına yerleştiriniz; aynı işlemi diğer tekerlek için de tekrarlayınız (resim 1).

UYARI: Kullanımdan önce tekerlek gruplarının iyice sabitlenmiş ol-

duğunu kontrol ediniz.

2. Teker kapalı olduğu zaman boyutunu daha da küçültmek için tekerlekleri sökmek mümkündür. Tekerlekleri sökmek için resim 2'de gösterilen serbest bırakma tuşlarını çekiniz ve tekerleği sökünüz. Aynı işlemi diğer arka tekerlek için de tekrarlayınız.

ÖN TEKERLEĞİN MONTAJI

3. Her şeyden önce ön çatalı monte etmek gerekir. Monte etmek için puset şasisi üzerindeki delikleri çatal delikleri ile aynı hizaya getiriniz. Daha sonra ürüne birlikte gelen pimi (resim 3B) yerleştiriniz. Yerleştiğiniz pimi ilgili halkaya ile sabitleyiniz (resim 3C).
4. Ön çatalı bloke olduğuna dair bir klik sesi duyana kadar resim 4'de gösterildiği gibi şaseye sabitleyiniz.
5. Ön tekerleğin pimini tam olarak oturduğuna dair bir klik sesi duyana kadar çatalın yuvasına yerleştiriniz (resim 5).
6. Tam olarak oturduğuna dair bir klik sesi duyana kadar ayak dayanağının kapağını alçaltınız (resim 6).
7. Ön tekerleği sökmek için, ayak dayama yerinin altında bulunan kolu çalıştırın ve ardından tekerleği çekerek çıkarın (şekil 7).

PUSETİN AÇILMASI

8. Puseti açmak için, tutma sapı üzerinde bulunan tuşa basınız (resim 8A) ve kolu öne doğru çeviriniz (resim 8B), resim 8C'de gösterildiği gibi puseti çeviriniz.

UYARI: Puseti kullanmadan önce açık durumda bloke edildiğinden emin olunuz.

YÜKSEKLİĞİ AYARLANABİLİR TUTMA SAPI

Puseti daha ergonomik hale getirmek için, tutma sapının yüksekliği 4 farklı konumda ayarlanabilir. Puseti kapalı iken daha kompakt hale getirmek için, tutma sapını tamamen alçaltmak mümkündür. 9. Dış tuşlara aynı anda basarak tutma sapını istediğiniz yüksekliğe ayarladığınız konuma çevirebilir mümkündür (resim 9).

EŞYA TAŞIMA SEPETİNİN MONTAJI

Puseti kullanışlı bir taşıma sepetine sahiptir.

10. Sepeti pusete resim 10'da gösterildiği gibi otomatik düğmeler aracılığıyla monte ediniz.

PUSETİN KAPATILMASI

11. Puseti kapatmak için, tutma sapı üzerinde bulunan tuşa basınız (resim 11A) ve aynı anda kolu öne doğru çevirerek (resim 11B), puseti resim 11C'de gösterildiği gibi hareket ettiriniz.

12. Kapalı haldeyken ürünün boyutunu daha da küçültmek için, ilgili kolu kullanarak ön çatalı katlayın (şekil 12).

UYARI: Ön çatalı bükmek için, dönen mekanizmasının serbest bırakıldığından emin olunuz.

13. Son olarak, ürünü son derece kompakt hale getirmek isterseniz, arka tekerlekleri ve ön tekerleği sökmek mümkündür. ("Tekerleklerin montajı" bölümünü okuyunuz).

OTURMA YERİNİN SÖKÜLMESİ

Oto koltuğu takıldığı zaman puseti daha hafif hale getirmek için oturma yerini sökmek mümkündür.

14. Oturma yerini sökmek her şeyden önce, tentenin arkasında (resim 14A) ve yanlarında (resim 14B) bulunan cırt bantları açarak, oturma yerinin kılıfından tenteyi ayırıp sökmek gerekir.

15. Kolun altında bulunan boruyu saran kılıfın fermuarını açınız (resim 15A) ve tuşlara basarak pusetin yan borularını üzerindeki bulunan plastik parçaları çıkarınız (resim 15B).

16. Resim 16'da gösterilen arka şeritleri açınız ve kılıfı bacak dayanağından sıyrınız (resim 16B).

17. Son olarak, oturma yerinin arkasında bulunan iki kolu kaldırınız (resim 17) ve kendinize doğru çekiniz.

18. Tentenin arka kumaş parçasını boruya sararak ve tentenin içerisinde bulunan cırt bantlarla sabitleyerek, pusetin tentesini oturma yeri olmadan da kullanabilirsiniz (resim 18).

OTURMA YERİNİN MONTAJI

19. Oturma yerini monte etmek için, tam olarak oturduğuna dair bir klik sesi duyana kadar oturma yerinin plastik kısımlarını pusetin



şasesi üzerine resim 19A'da gösterildiği gibi kaydırmanız gerekir (resim 19B).

Daha sonra kumaş kısımları aşağıda belirtildiği gibi bağlayınız:

20. Plastik parçaları pusetin yan boruları üzerinde bulunan yuvalarına yerleştiriniz (resim 20);
21. Şeritleri resim 21'de gösterildiği gibi arkada kapatınız;
22. Kolun altında bulunan boruyu saran kılıfın fermuarını kapatınız (resim 22);
23. Tentenin arkasında (resim 23A) ve yanlarında (resim 23B) bulunan cırt cırtlı bantları kapatarak, tenteyi oturma yerinin kılıfına sabitleyiniz.

OTURMA YERİNİN KILIFINI ÇIKARMAK

Pusetin kılıfı tamamen çıkartılabilir. Kılıfı çıkartmak için, her şeyden önce 15 ve 16 noktalarda belirtilen işlemleri yerine getiriniz.

24. Daha sonra, tokaları açınız ve oturma yerinin altında bulunan 2 kumaş şeridini sıyırp (resim 24), ilgili plastik iliklerden geçiriniz.
25. Son olarak yukarıya doğru çekerek kılıfı sırt dayanağından söküp çıkarınız (resim 25).

KILIFI TAKMAK

Yıkadıktan sonra kılıfı tekrar pusete takmak için aşağıdaki işlemleri yerine getiriniz:

26. Sırt dayanağının kılıf kısmını şase üzerine geçiriniz (resim 26).
 27. Oturma yerinin üzerindeki 2 kumaş şeridi ilgili plastik iliklerden geçiriniz (resim 27).
 28. Oturma yerinin altındaki tokaları kapatınız (resim 28A) ve kılıfı bacak dayanağı üzerine geçiriniz (resim 28B).
- Son olarak 20, 21, 22 ve 23 noktalarda belirtilen işlemleri yerine getiriniz.

EMNİYET KEMERLERİNİN KULLANIMI

29. Puset, monte edilmiş iki omuz kemeri, bir bel kemeri ve tokalı bir bacak ayırıcından oluşan beş ankoraj uçlu bir kavrama sistemi ile donanmıştır.

UYARI: yeni doğan ile yaşı 6 aya kadar bebeklerde omuz kemerlerini önce ayarlama iliklerden geçirerek kullanınız (resim 29).

30. Omuz kemerlerinin çocuğunuza uygun yükseklikte olduğunu kontrol ediniz. Aksi takdirde kemerlerin uzunluğunu ayarlayınız (resim 30).

31. Çocuğu pusete yerleştirdikten sonra, 2 çatalı tokaya yerleştiriniz ve tokalar yardımıyla gerekirse bel kemerinin genişliğini ayarlayınız (resim 31).

32. Bel kemerini açmak için iki yan çatala aynı anda basınız (resim 32).

UYARI: Çocuğunuzun güvenliği için emniyet kemerlerinin daima kullanılması gereklidir.

UYARI: Çocuğunuzun güvenliği için emniyet kemerlerinin bacak ayırıcı ile birlikte kullanılması gereklidir.

UYARI: Bel kemerlerini söküp çıkardıktan sonra (örn. Yıkamak için) ilikleri kullanarak kemerlerinin doğru olarak tekrar birleştirildiğini kontrol ediniz. Bel kemeri tekrar ayarlanmalıdır.

SIRT DAYANAĞININ AYARI

33. Sırt dayanağının üzerinde bulunan tuşa basarak, sırt dayanağını 4 farklı eğime getirebilirsiniz; tuşu bıraktığınız zaman, sırt dayanağı en yakın pozisyonda bloke edilir.

UYARI: Çocuk pusetin içerisindeyken bu operasyonları gerçekleştirmek çocuğun ağırlığı ile daha zor olabilir.

BACAK DAYANAĞININ AYARI

Çocuğun daha üstün konforu için bacak dayanağı 2 farklı konuma getirebilirsiniz.

34. Bacak dayanağını istediğiniz konuma getirmek için resim 34'de gösterildiği gibi iki yan tuşa aynı anda basınız.

ÇIKARTILABİLEN DARBE KORUYUCU BAR

UYARI: Çocuk pusetin içerisinde iken puseti kaldırmak için asla darbe koruyucu barı kullanmayınız.

Kodlar 79270, 79541

35. Darbe koruyucu barı söküp çıkartmak için, kol dayanaklarının

ucundaki iki kolu itiniz (resim 35) ve barı yukarıya doğru kaldırınız.

36. Daha pratik bir konfigürasyon için, altında ortada bulunan kollara basarak, kol dayanaklarını sökmek mümkündür (resim 36).

37. Kol dayanaklarını tekrar takmak için, sağ kol dayanağın plastik ucunu ilgili açıklığa yerleştirip, tam olarak oturduğuna dair bir klik sesi duyana kadar aşağıya doğru çeviriniz (resim 37). Aynı işlemi diğer kol dayanağı için de tekrarlayınız.



Kodlar 79542, 79543

38. Darbe koruyucu barı söküp çıkartmak için kol dayanaklarının altında bulunan orta kollara basmanız gerekir (resim 38).

39. Darbe koruyucu barı tekrar takmak için, darbe koruyucu barının plastik uçlarını ilgili açıklığa yerleştirerek, tam olarak oturduğuna dair çift bir klik sesi duyana kadar aşağıya doğru çeviriniz (resim 39).

DURDURMA FRENİ

Durdurma freni pusetin tutma sapı yakınında bulunur ve her iki arka tekerleği üzerinde aynı anda etkin olan frendir.



40. Puseti durdurmak için,   sembolü sağ kolu bloke edilene kadar yukarıya doğru çeviriniz (resim 40).

UYARI: Frenlerin kolunu bastırıldıktan sonra, frenin arka tekerlek grupların her ikisi üzerinde de etkin olduğundan emin olunuz.

41. Freni serbest bırakarak puseti yürütmek için kolun ortasında bulunan tuşa basınız (resim 41).

DÖNEBİLEN ÖN TEKERLEK

Pusetin ön tekerleği kendi etrafında döner/sabitir. Sabit tekerleği özellikle anızal yüzeylerde kullanılması önerilir. Dönebilen tekerlek ise pusetin normal düz yolda rahat yürütülmesine olanak verir.

42. "Sabit tekerlek", modunu etkin hale getirmek için,   sembole sahip sol kolu kilit pozisyonuna kadar çeviriniz (resim 42).

43. "Dönen tekerlek" modunu etkin hale getirmek için, kolun ortasında bulunan tuşa basınız (resim 43).

AYARLANABİLİR ARKA AMORTİSÖRLER

Puset iki pozisyonda ayarlanabilen arka amortisörlerle donatılmıştır. 44. "Dalgalı çizgi" sembolüne sahip pozisyon, arızalı yüzeylere uygun yumuşak bir amortisör sistemini işaret eder (resim 44).

45. "Düz çizgi" sembolüne sahip pozisyon, asfalt düz yüzeylere uygun daha sert bir amortisör sistemini işaret eder (resim 45).

46. Amortisörleri ayarlamak için resim 46'de belirtilen kola basınız. Her iki amortisör de aynı konuma ayarlanmalıdır.

OTO KOLTUĞUNUN KULLANIMI

47. Activ3 puseti üzerine, ürün koduna göre Chicco Autofix Fast Oto koltuğunu veya ChiccoKeyFit Oto koltuğunu takmak mümkündür. Puset tutma sapının iç tarafında pusetin iki ürün çeşidi ile uygunluğunu kontrol etmek mümkündür (resim 47A e 47B).

Kodlar 79270, 79541

Kolları üzerinde KLİK KLAK aygıtı ile donatılmış CHICCO pusetleri, Chicco Autofix Fast kılıf ve/veya oto koltuğunu pusetin şasesine ek donanım kullanmadan takmasına olanak tanır.

Oto koltuğunun takma ve çıkarma işlemleri için ilgili talimatları okuyunuz.

UYARI: Yalnızca KLİK KLAK aygıtı ile donatılmış Autofix Fast oto koltukları pusete takılabilir. Puseti kılıf veya oto koltuğu ile birlikte kullanmadan önce, daima takma sisteminin doğru şekilde bloke olduğunu kontrol ediniz. YALNIZCA KLİK KLAK AYGITINA SAHİP AKSESUARLAR KULLANINIZ.

48. **UYARI:** Aksesuarı şaseye yanlış takmanız takma sistemin hatalı çalışmasına sebep olabilir ve çıkartma işlemini olanaksız kılabilir. Böyle bir durumda kol dayanaklarının altında bulunan kollara bir tornavida yardımıyla ulaşarak, kancaları manuel olarak açabilirsiniz (resim 48).

Oto koltuğu veya kılıfı arabada kullanmak için ilgili talimatları okuyunuz.

Kodlar 79542, 79543

Chicco Key Fit oto koltuğu, pusetin şasesine ek donanım kullanma-

dan yan kancalar yardımıyla takılabilir.
Oto koltuğunun takma ve çıkarma işlemleri için ilgili talimatları okuyunuz.

UYARI: Daima takma sisteminin doğru şekilde bloke olduğunu kontrol ediniz.

Oto koltuğunu arabada kullanmak için ilgili talimatları okuyunuz.

TENTE

Puset ultraviyole ışınlardan maksimum koruma sağlayan (UV50+) bir yazlık/kışık tente (güneşlik) ile donatılmıştır.

49. Güneşliği sabitlemek için plastik klipsleri bloke edici pimplere sokunuz (resim 49A) ve arka cırt cırtl bantları resim 49B ve 49C'de gösterildiği gibi kapatınız.

UYARI: Tenteyi sabitleme işlemi pusetin her iki yanında yapılmalıdır. Tentenin doğru şekilde sabitlendiğini kontrol ediniz.

50. Kötü hava şartlarından daha üstün bir koruma sağlamak için, arkadaki fermuarı açarak tenteyi XL (geniş) konfigürasyonda kullanmak mümkündür (resim 50A).

Çocuğunuzla daha sıkı bir temas ve kontrol garanti etmek için tentenin üstünde şeffaf çift bir pencere mevcuttur (resim 50B).

KUMAŞ EŞYA TAŞIMA ÇANTASI

Tutma sapının borusu üzerinde anne babaya yönelik hemen ihtiyacınız olan cisimleri (biberon, anahtar, telefon vs.) yerleştirebileceğiniz kumaştan üretilmiş kullanışlı bir eşya taşıma çantası mevcuttur. Maksimum taşıma kapasitesi: 1 kg.

51. Eşya taşıma çantasını yıkamak için çantayı çıkarmak için, pusetin şasesi ile temas eden tüm cırt cırtl bantları açmanız (resim 51A), çantanın kavisli yuvarlak kısmını içe doğru çekerek serbest bırakmanız (resim 51B) ve son olarak çantanın kavisli yuvarlak kısmının kılıfını çıkarmanız gerekir (resim 51C).

AYAK ÖRTÜSÜ

Ayak örtüsü, iki farklı şekilde kullanılabilir.

52. Ayak örtüsünü takmak için, koltuğun altında bulunan çıkıt düğmelerini şekil 52'de gösterildiği gibi tutturun.

53. Ayak örtüsü, ön barın üzerinden geçirilebilir ve şekil (şekil 53A) gösterildiği gibi yuvalara bağlanabilir. Aksi takdirde ayak örtüsünün üst kısmını ön barın altından geçirebilir ve düğmeleri sırt desteğinin kenarlarındaki yuvalara geçirecek şekilde sabitleyebilirsiniz (şekil 53B).

YAĞMURLUK

Puset bir yağmurluk ile donatılmış olabilir.

54. Yağmurluğu resim 54'de gösterildiği gibi sabitleyiniz. Yağmurluğu kullandıktan sonra, yerine kaldırmadan önce, eğer isandıysa açık havada kurutmaya bırakınız.

UYARI: Yağmurluk tentesi bulunmayan puset üzerinde kullanılmaz, aksi takdirde çocuğun boğulma tehlikesi mevcuttur.

UYARI: Pusette yağmurluk takılı ise puseti güneşe maruz bırakmayınız. Aşırı ısınma ve boğulma riski mevcuttur.

Önemli Not: Bu kullanım kılavuzunda bulunan resimler ve talimatlar pusetin sadece bir versiyonuna aittir; burada tanımlanan bazı parçalar ve fonksiyonlar satın aldığınız ürünün modeline göre değişiklik gösterebilir.

GARANTİ

Ürün, kullanım talimatlarında belirtilen normal kullanım koşulları altında uygunluğa ilişkin tüm kusurlara karşı garanti edilmiştir.

Bu nedenle garanti, hatalı kullanım, aşınma veya kazara meydana gelen olaylardan kaynaklanan hasarlar durumunda geçerli değildir.

Uygunluğa ilişkin kusurlara dair garantinin süresi için, mevcut olan durumlarda lütfen satın alınan ülkede geçerli ulusal kanunların özel hükümlerine bakınız.

**ВНИМАНИЕ
ВАЖНО – СОХРАНИТЕ ДАННУЮ
ИНСТРУКЦИЮ ДЛЯ ОБРАЩЕ-
НИЯ В БУДУЩЕМ.**

ВНИМАНИЕ: ПЕРЕД ИСПОЛЬЗОВАНИЕМ СНИМИТЕ С ИЗДЕЛИЯ ВСЕ ВОЗМОЖНЫЕ ПЛАСТИКОВЫЕ ПАКЕТЫ И ЭЛЕМЕНТЫ УПАКОВКИ И ДЕРЖИТЕ ИХ ВДАЛИ ОТ ДЕТЕЙ.

МЕРЫ ПРЕДОСТОРОЖНОСТИ

- **ВНИМАНИЕ!** Никогда не оставляйте ребёнка без присмотра.
- **ВНИМАНИЕ!** перед использованием прогулочной коляски убедиться, что все механизмы безопасности правильно сцеплены.
- **ВНИМАНИЕ!** Во время раскрытия или складывания изделия следите, чтобы ребёнок находился на безопасном расстоянии. Это предотвратит его травмирование.
- **ВНИМАНИЕ!** Не разрешайте ребёнку играть с данным изделием.
- **ВНИМАНИЕ!** Обязательно используйте системы удерживания ребёнка.
- **ВНИМАНИЕ!** чтобы обеспечить безопасность Вашему ребёнку, необходимо всегда пристёгивать его ремнём безопасности и разделительным ремнём между ног. Всегда использовать одновременно разделительный ремень между ног и ремень безопасности.
- **ВНИМАНИЕ!** не перевозите в прогулочной коляске детей, если Вы должны бежать или если Вы стоите на коньках.
- **ВНИМАНИЕ!** Перед началом ис-

пользования убедитесь в том, что механизм крепления люльки, прогулочного сидения или автокресла правильно зафиксирован.

- Использовать прогулочную коляску для перевозки детей в возрасте от 0 до 36 месяцев, вес ребёнка не должен превышать 15 кг.
- При перевозке детей в возрасте от рождения и до 6 месяцев спинка должна быть полностью опущена.
- Устройство торможения необходимо обязательно задействовать в момент усаживания или извлечения ребёнка.
- Используйте тормозное устройство каждый раз, когда Вы останавливаете коляску.
- никогда не оставляйте прогулочную коляску с находящимся в ней ребёнком на наклонной плоскости, даже если Вы ввели тормоз.
- Груз в корзинке не должен превышать 3 кг.
- Любой груз, подвешенный на ручках, на спинке и/или на боковых частях коляски, может нарушить её устойчивость.
- Не садить в коляску более одного ребёнка.
- Не укреплять на прогулочной коляске аксессуары, запасные части и компоненты других производителей или неодобренные производителем.
- Установленное на коляску детское автокресло на заменяет собой колыбель или кроватку. Если ребёнок нуждается во сне, его следует перенести в коляску для новорожденных, в колыбель или в кроватку.
- **ВНИМАНИЕ!** перед сборкой убедиться, что изделие и все

его компоненты не повреждены вследствие транспортировки. В противном случае не пользоваться изделием и держать его вдали от детей.

- **ВНИМАНИЕ!** Следите, чтобы при выполнении операций по регулированию прогулочной коляски её мобильные части не касались к ребёнку.
- **ВНИМАНИЕ!** Не катить коляску по лестнице и эскалатору: есть вероятность упустить её.
- **ВНИМАНИЕ!** коляска предназначена для пользования только взрослыми лицами.
- Только взрослые должны осуществлять сборку данного изделия.
- Убедиться, что лица, которые используют прогулочную коляску, умеют пользоваться разделительным ремнём безопасности.
- Чтобы ребёнок не задушился, не давайте ему и не оставляйте рядом с ним предметы с верёвками.
- Быть крайне внимательными при подъёме или спуске с тротуара или со ступеньки.
- Если прогулочная коляска в течение длительного времени находилась под солнцем, прежде чем усадить в неё ребёнка подождите, пока она не остынет. Длительное нахождение под солнцем может изменить цвет материалов и тканей коляски.
- Не пользоваться изделием, если отдельные его части поломаны, разорваны или отсутствуют.
- Предохраняйте коляску от солёной воды, так как она может вызвать образование ржавчины.
- Не используйте коляску на пляже.

СОВЕТЫ ПО УХОДУ И ТЕХОБСЛУЖИВАНИЮ

Это изделие нуждается в периодическом техобслуживании. Операции по уходу и техобслуживанию должны производить только взрослые.

УХОД

С прогулочной коляски можно снять чехол (следуйте указаниям, описанным в главе "КАК СНЯТЬ ОБИВКУ С СИДЕНИЙ/ КАК НАДЕТЬ ОБИВКУ НА СИДЕНИЕ").

Части из ткани чистить, придерживаясь инструкций на этикетках по стирке. Ниже приведены условные обозначения по стирке и их расшифровка:



Ручная стирка в тёплой воде



Не отбеливать хлорсодержащим веществом



Не применять сушку в барабане



Глажение запрещено



Сухая чистка запрещена

Периодически чистить пластмассовые части изделия с помощью влажной ткани.

Если на металлические части изделия попала вода, необходимо вытереть её, чтобы не допустить образование ржавчины.

ТЕХОБСЛУЖИВАНИЕ

По необходимости смазывать мобильные части сухим силиконовым маслом. Периодически проверять состояние колёс (износ, повреждения) и очищать их от песка и пыли. Во избежание трения, которое может компрометировать надёжное функционирование прогулочной коляски, необходимо проверять, чтобы все пластмассовые детали, которые находятся в контакте с металлическими трубками, не были испачканы, запылены или покрыты песком. Держать коляску с сухом месте.

МОНТАЖ ЗАДНИХ КОЛЕС

1. Вставьте штифт колеса в специальное гнездо так, чтобы раздался щелчок, свидетельствующий о правильном закреплении; повторите эти же действия для другого заднего колеса (рис. 1).

ВНИМАНИЕ! Проверьте, что колеса правильно закреплены.

2. Колеса можно снять, чтобы дополнительно уменьшить габариты коляски в сложенном состоянии. Чтобы снять колеса: потяните за кнопки разблокировки, показанные на рисунке 2, и извлеките колесо. Повторите эти же действия для другого заднего колеса.

МОНТАЖ ПЕРЕДНЕГО КОЛЕСА

3. Прежде всего, необходимо установить переднюю вилку. Для этого следует совместить отверстия на шасси коляски с отверстиями на вилке (рис. 3А). После этого следует вставить штифт (рис. 3В) из комплекта поставки. Затем следует закрепить вставленный штифт с помощью соответственного кольца (рис. 3С).

4. Заблокируйте переднюю вилку на шасси, как показано на рисунке 4, так, чтобы раздался щелчок.

5. Вставьте штифт переднего колеса в специальное гнездо в вилке так, чтобы раздался щелчок, подтверждающий закрепление (рис. 5).

6. Наконеч опустите крышку подставки для ног так, чтобы раздался щелчок, подтверждающий закрепление (рис. 6).

7. Для снятия переднего колеса необходимо нажать на рычаг, расположенный под подножкой, а затем снять колесо (рис. 7).

РАСКЛАДЫВАНИЕ КОЛЯСКИ

8. Чтобы раскрыть коляску, нажмите на кнопку, расположенную на трубчатой конструкции ручки (рис. 8А) и поверните вперед ручку (рис. 8В), перемещая коляску, как показано на рисунке 8С.

ВНИМАНИЕ! Перед началом использования убедитесь в том, что коляска зафиксирована в раскрытом положении и заблокирована надлежащим образом.



РЕГУЛИРОВАНИЕ РУЧКИ ПО ВЫСОТЕ

Чтобы использование коляски стало более эргономичным, можно регулировать высоту ручки в одно из 4 положений. Чтобы уменьшить габариты коляски в сложенном состоянии, ручку можно полностью опустить.

9. Чтобы опустить или поднять ручку коляски, нажмите одновременно на наружные кнопки и установите ручку в наиболее удобное положение для использования (рис. 9).

УСТАНОВКА КОРЗИНЫ ДЛЯ ВЕЩЕЙ

Детская прогулочная коляска имеет удобную корзину для вещей.

10. Закрепите корзину с помощью кнопок, как показано на рисунке 10.

СКЛАДЫВАНИЕ КОЛЯСКИ

11. Чтобы сложить коляску, нажмите на кнопку, расположенную на трубчатой конструкции ручки (рис. 11А), и одновременно с этим поверните вперед ручку (рис. 11В), перемещая коляску, как показано на рисунке 11С.

12. В целях оптимального складывания коляски в закрытом положении, можно загнуть переднюю вилку путем нажатия на специальный рычаг (рис. 12).

ВНИМАНИЕ! Перед тем, как сложить переднюю вилку, проверьте, что плавающий механизм для колес разблокирован.

13. Наконец, для большей компактности, можно дополнительно уменьшить габариты, сняв задние колеса и переднее колесо (см. раздел «Монтаж колес»).

СНЯТИЕ СИДЕНИЯ

Чтобы облегчить вес коляски с установленной люлькой или детским автокреслом, можно снять сидение.

14. Чтобы снять сидение, вначале следует открепить капюшон от текстильной обивки сидения с помощью липучек, которые расположены сзади (рис. 14А) и сбоку (рис. 14В) капюшона.

15. Расстегните молнию на текстильной обивке, которая обматывает трубчатую конструкцию, расположенную под ручкой (рис. 15А), и выньте две пластиковые вставки, которые находятся на боковых трубчатых конструкциях коляски (рис. 15В), с помощью кнопки.

16. Развяжите тесемки, которые находятся позади и указаны на рисунке 16А, снимите тканевую обивку с подставки для ног 16В.

17. Наконец, поднимите одновременно два рычага, расположенные позади сидения (рис. 17), и потяните их на себя.

18. Можно использовать капюшон коляски без сидения, обмотав текстильную накладку на задней части капюшона к трубчатой конструкции и зафиксировав ее липучками, имеющимися внутри самого капюшона (рис. 18).

УСТАНОВКА СИДЕНИЯ

19. Чтобы установить сидение, необходимо протянуть пластиковые части сидения на шасси коляски, как показано на рисунке 19А, так, чтобы прозвучал щелчок, подтверждающий блокировку (рис. 19В).

Теперь следует прикрепить текстильную обивку, выполнив такие действия:

20. Вставьте пластиковые вставки в специальные гнезда, расположенные на боковых трубчатых конструкциях коляски (рис. 20).

21. Прикрепите тесемки, находящиеся сзади, как показано на рисунке 21.

22. Застегните молнию на текстильной обивке, которая охватывает трубчатую конструкцию, расположенную под ручкой (рис. 22).

23. Зафиксируйте капюшон к текстильной обивке сидения с помощью специальных липучек, которые находятся сзади (рис. 23А) и сбоку (рис. 23В) от капюшона.

КАК СНЯТЬ ОБИВКУ С СИДЕНИЯ

Обивка коляски является съемной. Прежде чем снять обивку, выполните операции, описанные в пунктах 15 и 16.

24. Вслед за этим расстегните пряжки и выньте 2 тканевые тесемки из-под сидения (рис. 24), продев их в специальные пластиковые петли.

25. Теперь потяните вверх тканевую обивку, чтобы снять ее с каркаса спинки (рис. 25).

КАК НАДЕТЬ ОБИВКУ НА СИДЕНИЕ

Чтобы снова надеть обивку на сидение (напр., после стирки), необходимо:

26. Наденьте текстильную обивку спинки на каркас (рис. 26)

27. Вставьте 2 тесемки, имеющиеся на сидении, в специальные пластиковые петли (рис. 27).

28. Застегните пряжки, расположенные под сидением (рис. 28А), и наденьте обивку на опору для ног (рис. 28В).

В завершении необходимо выполнить операции, описанные в пунктах 20, 21, 22 и 23.

ИСПОЛЬЗОВАНИЕ РЕМНЕЙ БЕЗОПАСНОСТИ

29. Детская прогулочная коляска снабжена системой удерживания в пяти точках, состоящей из двух плечевых ремней, поясного ремня и пахового ремня с пряжкой.

ВНИМАНИЕ! При перевозке детей возрастом до 6 месяцев необходимо использовать плечевые ремни, предварительно пропустив их в регулирующие прорези (рис. 29).

30. Проверьте, чтобы плечевые ремни располагались на идеальной высоте для вашего ребенка: в противном случае отрегулируйте их по высоте (рис. 30).

31. После того, как ребенок будет усажен, вставьте 2 вилки в застегжку и отрегулируйте необходимую длину поясного ремня с помощью застежек (рис. 31).

32. Чтобы расстегнуть поясной ремень, нажмите одновременно на две боковые вилки (рис. 32).

ВНИМАНИЕ! Для обеспечения безопасности ребенка необходимо всегда использовать ремни безопасности.

ВНИМАНИЕ! Для обеспечения безопасности вашего ребенка необходимо одновременно использовать разделительный ремень для ног и ремни безопасности.

ВНИМАНИЕ! После снятия поясного ремня (напр., для стирки) при повторной установке следует убедиться в том, что он занимает правильное положение и проходит через соответствующие прорези. Повторно установленный ремень требует новой регулировки.

РЕГУЛИРОВКА СПИНКИ

33. Нажатием на кнопку, расположенную на спинке коляски, обеспечивается регулировка ее наклона в одно из 4 положений; при отпускании кнопки спинка будет зафиксирована в ближайшем положении.

ВНИМАНИЕ! С ребенком, находящимся в коляске, указанные операции могут быть затруднены.

РЕГУЛИРОВКА ОПОРЫ ДЛЯ НОГ

Подножка коляски может устанавливаться в 2 положениях, что обеспечивает больший комфорт ребенку.

34. Одновременно нажмите на две боковые кнопки, как показано на рисунке 34, чтобы отрегулировать подножку в желаемое положение.

СЪЕМНЫЙ БАМПЕР

ВНИМАНИЕ! Запрещается использовать бампер для поднимания коляски с сидящим в ней ребенком.

Codici 79270, 79541

35. Чтобы снять противоударный бампер, протолкните два рычажка, расположенные на нижних концах подлокотников (рис. 35) и потяните бампер вверх.

36. Для более удобной конфигурации можно снять и подлокотники, нажав на рычаги, расположенные под ними по центру (рис. 36).

37. Чтобы снова прикрепить подлокотники, необходимо вставить в соответствующую прорезь на тканевой обивке пластиковый наконечник правого подлокотника и повернуть вниз так, чтобы прозвучало защелкивание (рис. 37). Повторите эти же действия для второго подлокотника.

Codici 79542, 79543

38. Чтобы снять противоударный бампер, следует нажать на рычаги, расположенные под ними по центру (рис. 38).

39. Чтобы снова прикрепить противоударный бампер, необходимо вставить в соответствующую прорезь пластиковые на-



конечники противоударного бампера и повернуть вниз так, чтобы прозвучало двойное защелкивание (рис. 39).

СТОЯНОЧНЫЙ ТОРМОЗ

Стояночный тормоз расположен вблизи ручки коляски и действует одновременно на оба задних колеса.

40. Чтобы поставить коляску на тормоз, поверните вверх правый рычаг с отметкой  в положение блокировки (рис. 40).

ВНИМАНИЕ! Задействовав рычаг тормоза, следует убедиться в том, что он правильно сработал на обоих задних колесах.

41. Чтобы снять коляску с тормоза, нажмите на кнопку, расположенную в центре рычага (рис. 41).

ПЕРЕДНЕЕ ПЛАВАЮЩЕЕ КОЛЕСО

Коляска оснащена передним плавающим/фиксированным колесом. На неровных поверхностях (щебен, грунтовая дорога и т.д.) целесообразно использовать фиксированное колесо, гарантирующее нужную плавность движения. Плавающее колесо рекомендуется для увеличения маневренности коляски.

42. Чтобы выбрать «фиксированное колесо», поверните вверх левый рычаг с отметкой  в положение блокировки (рис. 42).

43. Чтобы выбрать «плавающее» колесо, нажмите на кнопку, расположенную в центре рычага (рис. 43).

ЗАДНИЕ РЕГУЛИРУЕМЫЕ АМОТИЗАТОРЫ

Коляска оснащена задними амортизаторами, которые можно отрегулировать в одном из двух положений:

44. Положение, отмеченное «волнистой линией», указывает на мягкую систему амортизации, которая подходит для неровного грунта и загородных прогулок (рис. 44).

45. Положение, отмеченное «прямой линией», указывает на более жесткую систему амортизации, пригодную для асфальтированных дорог (рис. 45).

46. Для регулировки амортизаторов следует использовать рычаг, указанный на рисунке 46. Оба амортизатора должны регулироваться в одно положение.

ИСПОЛЬЗОВАНИЕ ДЕТСКОГО АВТОКРЕСЛА И ПЕРЕНОСНОЙ ЛЮЛЬКИ

47. На коляске Activ3, в зависимости от кода изделия, можно установить переносную люльку Chicco и детское автокресло Chicco Autofix Fast или Chicco KeyFit. Внутри противоударного бампера коляски указана совместимость коляски с двумя типами изделий (рис. 47А и 47В).

Codici 79270, 79541

Детские прогулочные коляски CHICCO, в которых предусмотрено система CLIK CLAK на подлокотниках, позволяют установку люльки для переноса ребенка и/или детского автокресла Chicco Autofix Fast на шасси детской прогулочной коляски, без необходимости в использовании дополнительных устройств.

Подробнее о пристегивании и откреплении переносной люльки или детского автокресла см. в специальных инструкциях.

ВНИМАНИЕ! Только детские автокресла Autofix Fast или переносные люльки CHICCO, снабженные специальными механизмами CLIK CLAK, могут прикрепляться к детской прогулочной коляске. Прежде, чем использовать коляску в комбинации с переносной люлькой или детским автокреслом, всегда проверяйте, надежность системы крепления. **ИСПОЛЬЗУЙТЕ ТОЛЬКО АКЦЕССУАРЫ, ИМЕЮЩИЕ СПЕЦИАЛЬНЫЕ МЕХАНИЗМЫ CLIK CLAK.**

48. **ВНИМАНИЕ!** Неверно проведенная процедура пристегивания аксессуара к шасси может привести к неправильной работе системы крепления, сделав невозможной отсоединение. В этом случае можно разблокировать вручную крючки, действуя через соответствующее отверстие отверткой на рычаги, расположенные под подлокотниками (рис. 48).

Правила использования переносной люльки или детского автокресла описаны в соответствующих инструкциях.

Codici 79542, 79543

Детское автокресло Chicco KeyFit может крепиться к шасси прогулочной коляски с помощью специальных боковых механизмов, без необходимости использовать дополнительные устройства.

Подробная процедура по установке и откреплению детского автокресла описана в специальных инструкциях.

ВНИМАНИЕ! Обязательно проверяйте, что крепежная система правильно и надежно сработала.

Правила использования детского автокресла описаны в соответствующих инструкциях.

СОЛНЕЦАЗАЩИТНЫЙ КАПЮШОН

Детская прогулочная коляска оснащена капюшоном «Лето»/«Зима», который обеспечивает максимальную защиту от ультрафиолетовых лучей (UV50+).

49. Для крепления капюшона зафиксировать пластиковый зажим возле стопоров (рис. 49А) и застегните задние липучки, как показано на рисунке 49В и 49С.

ВНИМАНИЕ! Закрепление капюшона должно проводиться по обеим сторонам коляски. Проверьте надежность его закрепления.

50. Чтобы гарантировать максимальную защиту от непогоды, предусмотрено использование капюшона в конфигурации XL, для этого следует растегнуть заднюю молнию и раскрыть дополнительный тканевый участок на капюшоне (рис. 50А). На крыше капюшона имеется двойное прозрачное окошко, благодаря которому обеспечивается больший контакт с ребенком и контроль за ним (рис. 50В).

ТЕКСТИЛЬНАЯ СУМКА ДЛЯ ВЕЩЕЙ

На трубчатой конструкции ручки коляски имеется удобная текстильная сумка, куда можно сложить требуемые вещи (бутылочку для кормления, ключи, телефон и пр.). Максимальный разрешенный вес: 1 кг.

51. Чтобы снять текстильную обивку для стирки, необходимо растегнуть все липучки с трубчатых конструкций коляски (рис. 51А), отстегнуть закругленную часть, предусмотренную для сумки для вещей, с шасси коляски, потянув ее вовнутрь (рис. 51В) и, наконец, снять текстильную обивку с закругленной части (рис. 51С).

ПОКРЫВАЛО ДЛЯ НОГ

Покрывало для ног может использоваться двумя различными способами.

52. Для закрепления покрывала для ног следует пристегнуть автоматическую кнопку под сиденьем, в соответствии с указаниями рис.52.

53. Покрывало для ног может быть вывернуто на бампер и закреплено петлями, в соответствии с указаниями рисунка (рис. 53А), или можно пропустить верхнюю часть покрывала под бампером и закрепить его в самом высоком положении, вставляя кнопки в петли, предусмотренные с боковых сторон спинки (рис. 53В).

ДОЖДЕВИК

Детская прогулочная коляска может оснащаться дождевиком.

54. Крепление дождевика к коляске показано на рисунке 54. По окончании использования высушите мокрый дождевик на открытом воздухе, после чего сложите его.

ВНИМАНИЕ! Нельзя использовать дождевик на коляске, которая не имеет капюшона, поскольку он может стать причиной удушья ребенка.

ВНИМАНИЕ! Во избежание перегрева никогда не оставляйте коляску с ребенком и установленным дождевиком на солнце.

Важное примечание: иллюстрации и инструкции, содержащиеся в данной брошюре, относятся к одной из модификаций детской прогулочной коляски; некоторые компоненты и функции, описанные здесь, могут отличаться от тех, которыми оснащена приобретенная вами модификация.

ГАРАНТИЯ

Изделие гарантируется на отсутствие дефектов соответствия при нормальных условиях использования, согласно указаний инструкций по эксплуатации. В любом случае, гарантия не будет действительна в случае ущерба, обусловленного несоответствующим использованием, изнашиванием или непредвиденными обстоятельствами. В отношении длительности гарантии на дефекты соответствия см.специальные положения национальных стандартов, применяемых в стране приобретения изделия, когда они предусмотрены.

ВАЖНА ЗАБЕЛЕЖКА ПРЕДУПРЕЖДЕНИЕ.**ВАЖНО! ПРОЧЕТЕТЕ ВНИМАТЕЛНО И ЗАПАЗЕТЕ ЗА БЪДЕЩИ СПРАВКИ.**

ПРЕДУПРЕЖДЕНИЕ: ПРЕДИ ДА ИЗПОЛЗВАТЕ ИЗДЕЛИЕТО Е НЕОБХОДИМО ДА ГО РАЗОПАКОВАТЕ И ДА ИЗХВЪРЛИТЕ ВСИЧКИ ПОЛИЕТИЛЕНОВИ ТОРБИЧКИ, КАКТО И ОСТАНАЛИТЕ ЧАСТИ ОТ ОПАКОВКАТА. УВЕРЕТЕ СЕ, ЧЕ ОПАКОВЪЧНИТЕ МАТЕРИАЛИ СЕ НАМИРАТ НА МЯСТО, НЕДОСТЪПНО ЗА БЕБЕТА И ДЕЦА.

ПРЕДУПРЕЖДЕНИЯ

- **ПРЕДУПРЕЖДЕНИЕ:** Никога не оставяйте детето без надзор.
- **ПРЕДУПРЕЖДЕНИЕ:** Уверете се, че всички устройства за заключване са активирани преди използване.
- **ПРЕДУПРЕЖДЕНИЕ:** За да избегнете нараняване, уверете се, че детето е на безопасно разстояние, преди да разгънете или сгънете този продукт.
- **ПРЕДУПРЕЖДЕНИЕ:** Не оставяйте детето да играе с този продукт.
- **ПРЕДУПРЕЖДЕНИЕ:** Винаги използвайте системата за задържане.
- Използването на колана между крачетата и на останалите предпазни колани е задължително за гарантиране безопасността на вашето дете. Използвайте ги винаги!
- **ПРЕДУПРЕЖДЕНИЕ:** Преди употреба да се провери дали са правилно задействани приспособленията за закрепване на кошчето за бебешката количка, на седалката или

на автомобилното детско столче.

- **ПРЕДУПРЕЖДЕНИЕ:** Този продукт не е подходящ за тичане или пързаляне.
- Тази количка е предназначена за деца от раждането до 36-месечна възраст, чието тегло не превишава 15 кг.
- За деца на възраст под 6 месеца облегалката трябва да се намира в хоризонтално положение.
- При поставяне или изваждане на бебето от количката спирачките трябва да са винаги пуснати.
- Никога не оставяйте до детето предмети, по които има въжета, връзки или канапи, така ще избегнете риска от задушаване.
- Никога не оставяйте количката върху наклонена или неравна повърхност, даже и да сте пуснали спирачките!
- Не претоварвайте багажния кош. Максималното общо тегло на предметите в багажника не бива да надвишава 3 кг.
- Предмети, закачени на дръжките, на облегалката или отстрани на количката, изместват центъра на тежестта и биха могли да повлияят отрицателно върху стабилността ѝ.
- Не поставяйте в количката повече от едно дете!
- Използвайте само оригинални резервни части и принадлежности или такива, които са одобрени от производителя.
- Автомобилното столче, монтирано към количката, не може да замени бебешкото легло или люлка. Ако детето има нужда от сън, поставете го в подходящ бебешки кош, люлка или легло.



- Преди да пристъпите към монтажа проверете дали кошът и останалите компоненти не са били повредени по време на транспорта.
- Когато нагласявате количката в предпочитаното от вас положение е необходимо да се убедите, че движещите се части не влизат в контакт с тялото на детето.
- Не се качвайте по стълби с количката, има опасност внезапно да загубите контрол над нея!
- Това изделие трябва да се експлоатира само от възрастни.
- Преди да поверите някому да разхожда бебето с количката се убедете, че е добре запознат с функционирането ѝ.
- Винаги, когато желаете да спрете, пускайте спиращата на количката.
- Бъдете внимателни при слизване от стъпало или от тротоара.
- Ако количката е стояла продължително време на слънце, задължително я проветрете и изчакайте температурата във вътрешността ѝ да спадне, преди да поставите бебето. Продължителното излагане на количката на интензивна слънчева светлина може да доведе до избеляване на дамаската.
- Вникайте в случай не използвайте изделието, ако коя да е негова част е счупена, скъсана или липсва.
- Избягвайте контакта на количката с морска вода, така ще предпазите от ръждясване металните ѝ части.
- Не използвайте количката на плажа.

ПРЕПОРЪКИ ЗА ПОЧИСТВАНЕ И ПОДДРЪЖКА

Това изделие се нуждае от периодична поддръжка. Операциите по почистването и поддръжката трябва да се извършват само от възрастни.

ПОЧИСТВАНЕ

Тапицерията на тази количка е подвижна (прочетете раздел «СВАЛЯНЕ ТАПИЦЕРИЯТА НА СЕДАЛКАТА/ПОСТАВЯНЕ ТАПИЦЕ-

РИЯТА НА СЕДАЛКАТА»).

Преди да пристъпите към почистването, се запознайте внимателно със състава на тъканите, посочен върху етикета. По-долу са дадени символите, използвани в настоящото ръководство и краткото им обяснение:



Перете ръчно в студена вода.



Не избелвайте.



Не сушете в сушилна машина.



Не гладете.



Не почиствайте в химическо чистене.

Периодично почиствайте пластмасовите части с мека влажна кърпа. След контакт с вода внимателно подсушавайте металните части, така ще избегнете образуването на ръжда.

ПОДДРЪЖКА

При необходимост смазвайте движещите се части със суха силиконова смазка. Периодично проверявайте степента на износеност на гумите и почиствайте колелата от натрупалите се по тях прах и пясък. Почиствайте внимателно остатъците от прах и пясък от всички пластмасови части, които се плъзгат по тръбите, за да предотвратите преждевременното им износване и влошаване на експлоатационните характеристики на количката. Съхранявайте количката на сухо място.

МОНТИРАНЕ НА ЗАДНИТЕ КОЛЕЛА

1. Поставете оста на колелото в предвиденото за него гнездо и притискайте докато чуete щракване, което означава, че колелото е правилно монтирано; повторете същите действия с другото задно колело (фиг. 1).

ПРЕДУПРЕЖДЕНИЕ: Убедете се, че групите колела са правилно монтирани.

2. За да намалите габаритите на количката в сгънато положение, можете да свалите колелата. За тази цел е необходимо да издърпате нагоре бутоните за освобождаване, показани на фиг. 2, и да извадите колелото. Повторете същите действия и с другото задно колело.

МОНТИРАНЕ НА ПРЕДНОТО КОЛЕЛО

3. Преди всичко е необходимо да монтирате предната вилка. За тази цел е трябва да изравните отворите, разположени върху рамката на количката с тези, разположени върху вилката (фиг. 3А). Поставете на мястото ѝ оста, влизаща в комплекта на количката (фиг. 3В), а след това я блокирайте със специалния пръстен (фиг. 3С).

4. Блокирайте предната вилка към рамката, както е показано на фиг. 4, трябва да чуete щракване, което означава, че вилката е застанала на мястото си.

5. Поставете оста на предното колело в предвиденото за него гнездо докато чуete щракване, което означава, че колелото е блокирано (фиг. 5).

6. Накрая натиснете надолу опората за крачетата, докато чуete щракване, което означава, че е застанала на мястото си (фиг. 6).

7. За да разглобите предното колело, трябва да натиснете лоста под степенката за краката и да изтеглите колелото (фиг. 7).

ОТВАРЯНЕ НА КОЛИЧКАТА

8. За да отворите количката е необходимо да натиснете бутона, разположен върху тръбата на дръжката, и да завъртите напред ръкохватката (фиг. 8В), като движите количката, както е показано на фиг. 8С.

ПРЕДУПРЕЖДЕНИЕ: Преди да използвате количката проверете дали тя е сигурно блокирана в отворено положение, а механизъмът – добре законтрени.

ДРЪЖКА С ПРОМЕНЛИВА ВИСОЧИНА

За да направите количката по-удобна, можете да регулирате височината на дръжката в 4 различни положения. Ако желаете да намалите габаритите на количката в затворено положение, можете напълно да сгънете дръжката.





9. За да регулирате дръжката по височина е необходимо да натиснете едновременно бутоните, разположени от външната ѝ страна и да я нагласите в предпочитаното положение (фиг. 9).

МОНТИРАНЕ НА БАГАЖНИКА ЗА ПОКУПКИ

Количката е снабдена с багажник за покупки.

10. Закопчайте багажника с помощта на копчетата «тик-так», както е показано на фиг. 10.

СГЪВАНЕ НА КОЛИЧКАТА

11. За да затворите количката е необходимо да натиснете бутон, разположен върху тръбата на дръжката, и едновременно да завъртите напред ръкохватката (фиг. 11А), като движите количката, както е показано на фиг. 11С.

12. За по-голяма компактност на затворения продукт, можете да сгънете предната вилка като натиснете съответния лост (фиг. 12).

ПРЕДУПРЕЖДЕНИЕ: Преди да пристъпите към сгъването на предната вилка е задължително да се убедите, че механизмът за свободно въртене на колелата в хоризонтална плоскост е разблокиран.

13. Накрая, за да намалите още повече размерите можете да свалите задните колела на количката и предното колело (вж. раздела «Монтиране на колелата»).

СВАЛЯНЕ НА СЕДАЛКАТА

За да намалите теглото на количката, при монтиране на кош или столче е възможно да отстраните седалката.

14. За тази цел е необходимо преди всичко да свалите сенника, като разлепите самозалепващите ивици, разположени отзад (фиг. 14А) и отстрани (фиг. 14В) на сенника.

15. Разкопчайте ципа, разположен върху тапицерията, която покрива тръбата под дръжката (15А) и извадете двата пластмасови елемента, разположени върху страничните тръби на количката (фиг. 15В), като натиснете съответните бутони.

16. Освободете лентите, разположени отзад, показани на фиг. 16А и свалете тапицерията от опората за крачетата, фиг. 16В.

17. И накрая, повдигнете едновременно двете лостчета, разположени отзад на седалката (фиг. 17) и издърпайте към себе си.

18. Можете да използвате сенника на количката и без седалката; за тази цел е необходимо да навиете платнената ивица, разположена отзад, към тръбата и да я закрепите с помощта на самозалепващите ленти, намиращи се във вътрешната част на сенника.

МОНТИРАНЕ НА СЕДАЛКАТА

19. За да монтирате седалката е необходимо да придвижите пластмасовите елементи на седалката, разположени върху тръбите на количката както е показано на фиг. 19А, докато чуе те двойно щракване, което означава, че са застанали на мястото си (фиг. 19В).

След това трябва да закрепите частите на тапицерията по следния начин:

20. Поставете пластмасовите елементи в предназначения за тях гнезда върху страничните тръби на количката (фиг. 20);

21. Закрепете лентите, разположени в задната част, както е показано на фиг. 21;

22. Закопчайте ципа върху тапицерията, покриваща тръбите, разположени под дръжката (фиг. 22);

23. Закрепете сенника към тапицерията на седалката с помощта на съответните самозалепващи ленти, разположени отзад (фиг. 23А) и отстрани (фиг. 23В) на сенника.

СВАЛЯНЕ ТАПИЦЕРИЯТА НА СЕДАЛКАТА

Тапицерията на количката е подвижна. За да свалите тапицерията е необходимо първо да извършите действията, описани в т. 15 и 16.

24. След това трябва да разкопчате закопчалките и да извадите двете платнени ленти, разположени под седалката (фиг. 24), като ги прекарате през съответните пластмасови карабинери.

25. След това трябва да издърпате нагоре тапицерията, за да я свалите от облегалката (фиг. 25).

ПОСТАВЯНЕ ТАПИЦЕРИЯТА НА СЕДАЛКАТА

За да върнете тапицерията на мястото ѝ, ако е била свалена, за

да бъде почистена, е необходимо следното:

26. Поставете тапицерията на облегалката върху рамката на количката (фиг. 26).

27. Прекарайте двете ленти под седалката, като ги прекарате през съответните пластмасови карабинери (фиг. 27).

28. Закопчайте закопчалките под седалката (фиг. 28) и облечете с тапицерията опората за крачетата (фиг. 28В).

Накрая, извършете действията, описани в т. 20, 21, 22 и 23.

ИЗПОЛЗВАНЕ НА ПРЕДПАЗНИТЕ КОЛАНИ

29. Количката е снабдена със система от предпазни колани със захващане в 5 точки – по един на раменцата, един около кръста и един между крачетата с катарамата.

ПРЕДУПРЕЖДЕНИЕ: При деца на възраст до 6 месеца прекарайте предпазните колани за раменцата през двата илика за нагласяване по височина (фиг. 29).

30. Проверете дали раменните колани се намират на подходяща за ръста на детето височина, в противен случай ги регулирайте (фиг. 30).

31. След като поставите детето, съберете двете катарамата в ключалката и, при необходимост, нагласете широчината на колана около кръста на детето (фиг. 31).

32. За да освободите колана около кръста, натиснете едновременно двете странични катарамата (фиг. 32).

ПРЕДУПРЕЖДЕНИЕ: За да гарантирате безопасността на детето е задължително винаги да използвате предпазните колани.

ПРЕДУПРЕЖДЕНИЕ: Винаги използвайте пълния комплект предпазни колани – за раменцата, около кръста и между крачетата.

ПРЕДУПРЕЖДЕНИЕ: При връщане на мястото му на предпазния колан през кръста (ако, например, сте го свалили, за да го изперете, е необходимо да се убедите, че е поставен правилно и прекаран през предвидените за него илици. Коланът трябва да бъде наново нагласен по широчина.

НАГЛАСЯВАНЕ НАКЛОНА НА ОБЛЕГАЛКАТА

33. За да свалите облегалката до желания от вас наклон, изборайки едно от 4 възможни положения, трябва да натиснете продължително бутон, разположен върху облегалката. Щом отпуснете копчето, тя се блокира в най-близкото положение.

ПРЕДУПРЕЖДЕНИЕ: Препоръчваме да извършвате тези операции с празна количка, защото теглото на детето може да затрудни манипулациите с нея.

НАГЛАСЯВАНЕ НА ОПОРАТА ЗА КРАЧЕТАТА

За по-голямо удобство на детето опората за крачетата може да се нагласява в 2 положения.

34. Натиснете едновременно двата бутон, както е показано на фиг. 34, за да нагласите опората за крачетата в желаното от вас положение.

ПРЕДПАЗЕН ОГРАНИЧИТЕЛ

ПРЕДУПРЕЖДЕНИЕ: Никога не използвайте предпазния ограничител за да повдигате количката, ако детето е в нея.

Кодове 79270, 79541

35. За да свалите предпазния ограничител е необходимо да натиснете двете лостчета, разположени в горната част на подлакътниците (фиг. 35) и да издърпате нагоре предпазния ограничител.

36. За да улесните тези действия можете да свалите и подлакътниците с помощта на двете лостчета, разположени централно под тях (фиг. 36).

37. За да върнете подлакътниците по местата им трябва да поставите пластмасовия накрайник на десния подлакътник в прореза и да го завъртите надолу докато чуете щракване, което означава, че е застанал на мястото си (фиг. 37). Повторете тези действия и от другата страна.

Кодове 79542, 79543

38. За да свалите предпазния ограничител е необходимо да натиснете лостчетата, разположени централно под подлакътниците (фиг. 38).

39. За да върнете предпазния ограничител на мястото му трябва да поставите пластмасовите накрайници в съответните



прорези и да завъртите ограничителя надолу докато чуете двойно щракване, което означава, че е застанал на мястото си (фиг. 39).

СТАТИЧНА СПИРАЧКА

Спирачката е разположена в близост до дръжката на количката и служи за блокиране едновременно на двете задни колела.

40. За да спрете количката е необходимо да завъртите нагоре десния педал, отбелязан със символа , докато колелата се блокират (фиг. 40).

ПРЕДУПРЕЖДЕНИЕ: След като задействате спирачката проверете дали и двете групи задни колела са правилно блокирани.

41. За да освободите спирачката е необходимо да натиснете бутона, разположен в центъра на педала (фиг. 41).

ПРЕДНО КОЛЕЛО С ВЪРТЕНЕ НА 360°

Предното колело на количката се върти в хоризонтална плоскост на 360°. По неравен път се препоръчва да блокирате свободното въртене на предното колело. Когато пък ви е необходима по-голяма маневреност на количката, включете свободното въртене в хоризонтална плоскост на колелото на 360°.

42. За да блокирате свободното въртене на предното колело е необходимо да избутате нагоре левия педал, отбелязан със символа , така че да блокирате колелото (фиг. 42).

43. За да разблокирате свободното въртене на предното колело е необходимо да натиснете бутона, разположен в центъра на педала (фиг. 43).

РЕГУЛИРУЕМИ ЗАДНИ АМОРТИЗИРАЩИ ПРУЖИНИ

Количката е снабдена с регулируеми задни амортизиращи пружини, които могат да бъдат регулирани в две положения:

44. Положението, отбелязано с вълниста линия, гарантира висока степен на амортизация, която добре подхожда за пресечена местност (фиг. 44).

45. В положението, амортизаторите са по-твърди, което добре подхожда за асфалтирани повърхности (фиг. 45).

46. За да нагласите амортизиращите пружини, използвайте ръкохватката, посочена на фиг. 46. И двата амортизатора трябва да бъдат регулирани в една и съща позиция.

ИЗПОЛЗВАНЕ С КОШ И СТОЛЧЕ

47. Към количката Activ3, в зависимост от заводския код, могат да бъдат монтирани кош Chicco и столче Chicco Autofix Fast или столче Chicco KeyFit. Можете да проверите съвместимостта на количката с посочените два типа изделия, като погледнете вътрешната част на дръжката на количката (фиг. 47А и 47В).

Кодове 79270, 79541

Количките CHICCO снабдени със системата CLIK CLAK върху подлакътниците, позволяват монтирането на кош и/или столче Chicco Autofix Fast към рамката на количката без използване на допълнителни устройства.

Прочетете съответните инструкции по монтажа и свалянето на коша или лятаната количка.

ПРЕДУПРЕЖДЕНИЕ: Само кошове или столчета Chicco Autofix Fast снабдени със системата CLIK CLAK могат да се монтират към количката. Преди извършване на монтажа на кош или столче проверете дали системата за захващане е блокирана. ИЗПОЛЗВАЙТЕ САМО ИЗДЕЛИЯ, СНАБДЕНИ СЪС СИСТЕМАТА CLIK CLAK.

48. **ПРЕДУПРЕЖДЕНИЕ!** Неправилният монтаж може да доведе до некоректно функциониране на системата за захващане и до невъзможност да свалите столчето. В такъв случай можете ръчно да разблокирате системата за захващане като вкарате отвертка в отворите върху подлакътниците и натиснете съответните щифтове (фиг. 48).

Преди да монтирате столче или кош към това шаси задължително се запознайте със съответните указания, дадени в ръководството за експлоатация на изделието, което ще монтирате.

Кодове 79542, 79543

Столчето Chicco KeyFit може да бъде монтирано към рамката на количката с помощта на страничната система за захващане без каквито и да било допълнителни елементи за захващане. Запознайте се със съответните инструкции по монтажа и свалянето на столчето.

ПРЕДУПРЕЖДЕНИЕ: Проверете дали системата за захващане е правилно блокирана.

Преди да монтирате автомобилно столче към тази рамка задължително се запознайте със съответните указания, дадени в ръководството за експлоатация на изделието, което ще монтирате.

ЛЕТЕН СЕННИК

Количката е снабдена с летен сенник/зимен гюрюк, който осигурява максимална защита от ултравиолетовите лъчи (UV50+).

49. За да закрепите сенника е необходимо да захванете двете пластмасови скоби към блокиращите щифтове (фиг. 49А) и да фиксирате задните и страничните самозалепващи ивици, както е показано на фиг. 49В и 49С.

ПРЕДУПРЕЖДЕНИЕ: Сенникът трябва да е закрепен и от двете страни на количката. Винаги проверявайте правилността на захващането.

50. За гарантиране на по-висока степен на защита от климатичните условия сенникът може да бъде използван и в конфигурация XL; за целта е необходимо да отворите ципа и да отворите допълнителната част (фиг. 50А). Върху сенника има двойно прозрачно прозорче, за да можете да контролирате детето и да поддържате контакт с него (50В).

ДЖОБ ЗА ДРЕБНИ ПРЕДМЕТИ

Върху тръбите на дръжката се намира удобен джоб за дребни предмети, който майката може да използва, за да поставя предмети от първа необходимост (шише с мляко, ключове, телефон и т. н.). Максимално тегло на предметите: 1 кг.

51. За да свалите тапицерията, за да я изперете, е необходимо да разлепите всички самозалепващи ленти, разположени в точките на контакта с рамката на количката (фиг. 51А), да откопчаете кръглата част на джоба от рамката на количката, дърпайки навътре (фиг. 51В), след което можете да свалите тапицерията от кръглата част (фиг. 51С).

ПОКРИВАЛО ЗА КРАКА

Покривалото за крака може да се използва по два различни начина.

52. За да закрепите покривалото за крака, трябва да натиснете автоматичното копче под седалката, както е показано на фиг. 52.

53. Покривалото за крака може да се сгъне над предпазния борд и да се закрепи с капсите, както е показано на фигура (фиг. 53А), или е възможно, горната част на покривалото да мине под предпазния борд и да се закрепи в най-високата позиция, чрез вкарването на копчетата в капсите, разположени от страни на облегалката (фиг. 53 В).

ДЪЖДОБРАН

Количката може да бъде снабдена с дъждобран.

54. Закрепете дъждобрана както е показано на фиг. 54. Винаги изсушавайте дъждобрана преди да го сгънете и поставите на мястото му.

ПРЕДУПРЕЖДЕНИЕ: Дъждобранът не може да бъде използван без сенника, защото това може да доведе до задушаване на детето.

ПРЕДУПРЕЖДЕНИЕ: Когато дъждобранът е монтиран върху количката с бебето в нея, не я оставяйте изложена на пряка слънчева светлина, за да избегнете риска от прегряване.

Важна забележка: Илюстрациите и указанията, съдържащи се в това ръководство, са отнасят към определен модел количка. В закупеното от вас изделие могат да липсват някои от функциите или да се различават от описаните, в зависимост от конкретния модел.

ГАРАНЦИЯ

Продуктът е с гаранция против всякаква липса на съответствие при нормални експлоатационни условия, съгласно ръководството за употреба.

Гаранцията обаче няма да бъде валидна в случай на щети, причинени от неправилна употреба, износване или случайни събития. За срока на гаранцията относно липсите на съответствие, моля вижте специфичните разпоредби на националното законодателство, приложимо в държавата на закупуване, както е предвидено.

**ЗВЕРНІТЬ УВАГУ
ВАЖЛИВО – ЗБЕРЕЖІТЬ ІН-
СТРУКЦІЮ НА МАЙБУТНЄ.**

УВАГА! ПЕРЕД ВИКОРИСТАННЯМ ЗНІМІТЬ Й ВИКИНЬТЕ ВСІ НАЯВНІ ПЛАСТИКОВІ ПАКЕТИ І РЕШТУ КОМПОНЕНТІВ УПАКОВКИ. В БУДЬ-ЯКОМУ РАЗІ, ЗБЕРІГАЙТЕ ЇХ В НЕДОСТУПНОМУ ДЛЯ ДІТЕЙ МІСЦІ.

ЗАСТЕРЕЖНІ ЗАХОДИ

- **УВАГА!** Ніколи не залишайте дитину без нагляду.
- **УВАГА!** Перед використанням переконайтеся в тому, що всі механізми блокування замкнуті.
- **УВАГА!** Для уникнення поранень під час розкладання і складання виробу, слідкуйте за тим, аби дитина була на належній відстані.
- **УВАГА!** Не дозволяйте дитині гратися з даним виробом.
- **УВАГА!** Завжди використовуйте системи утримання дитини.
- **УВАГА!** Обов'язково використовуйте паховий ремінь і ремені безпеки, оскільки вони гарантують безпеку дитини. Завжди використовуйте ремені безпеки одночасно з паховим ременем.
- **УВАГА!** Даний виріб не пристосований для використання під час пробіжок або катання на роликах.
- **УВАГА!** Перед використанням переконайтеся в тому, що механізм кріплення люльки, прогулянкового сидіння або автомобільного крісла правильно замкнуті.
- Прогулянковий візок призначений для дітей від народження до 36 місяців, вагою не більше 15 кг.

- Для новонароджених дітей і дітей віком до 6 місяців візок повинен використовуватися з повністю відкинутою спинкою.
- Завжди використовуйте гальмівний механізм при садінні дитини у візок та вийманні з нього.
- Будьте обережні на підйомах або спусках (сходи, тротуари і т. Ін.).
- Під час дій зі складання і розкладання візка слідкуйте за тим, аби дитина не перебувала поблизу: не складайте і не розкладайте візок з дитиною в ньому.
- Не перевантажуйте корзину понад 3 кг.
- Будь-який вантаж, підвішений на ручки візка, його спинну або бокові частини, може порушити його стійкість.
- Не перевозьте одночасно більше однієї дитини.
- Не використовуйте аксесуари візка, запасні частини або деталі, не поставлені або не схвалені виробником.
- З автомобільним кріслом, встановленим на візок, даний виріб не може стати заміною люльці або ліжечку. Якщо дитині необхідно спати, її слід покласти в люльку або ліжечко.
- **УВАГА!** Перед збиранням переконайтеся в тому, що виріб та всі його деталі не пошкоджені при транспортуванні. В цьому разі не користуйтеся виробом і тримайте його в недоступному для дітей місці.
- Користувачі візка повинні добре знати принципи його роботи.
- **УВАГА!** Здійснюючи регулювання візка, слідкуйте за тим, аби його рухомі частини не торкалися дитини.



- **УВАГА!** В жодному разі не залишайте візок з дитиною на похилій поверхні, навіть якщо задіяні гальма.
- Задля запобігання удушення не давайте дитині і не залишайте поблизу неї предмети зі шнурками і тасьмою.
- **УВАГА!** Не користуйтеся візком на сходах або на ескалаторі: можлива втрата контролю.
- Після тривалого перебування візка на сонці дочекайтеся, доки він охолоне, і лише потім садіть в нього дитину. Тривале перебування візка на сонці може спричинити знебарвлювання його покриттів.
- Забороняється використовувати візок з пошкодженими, відірваними або відсутніми частинами.
- **УВАГА!** Якщо ви не користуєтеся візком, зберігайте його в недоступному для дітей місці.
- Уникайте контакту візка із солоною водою, оскільки вона сприяє появі іржі.
- Не використовуйте візок на пляжі.
- **УВАГА!** Візком повинні управляти лише дорослі особи.

РЕКОМЕНДАЦІЇ З ОЧИЩЕННЯ І ДОГЛЯДУ

Цей виріб вимагає регулярного догляду. Операції з очищення і догляду мають виконуватися дорослою особою.

ОЧИЩЕННЯ

Оббивка візка є знімною (див. відповідний параграф «ЯК ЗНЯТИ ОББИВКУ З СИДІННЯ/ ЯК НАДІТИ ОББИВКУ НА СИДІННЯ»).

Під час очищення поверхонь з тканин слід дотримуватися інструкцій з етикетки. Нижче наведені символи прання з відповідними значеннями:



Прати вручну в холодній воді



Не відбілювати



Не сушити механічним способом



Не прасувати



Не піддавати хімічній чистці

Регулярно протирати пластмасові частини зволоженою ганчіркою. Після контакту з водою витирати насухо металеві частини, щоб запобігти утворенню іржі.

ДОГЛЯД

В разі необхідності змашуйте рухомі частини сухим силіконовим маслом. Регулярно перевіряйте стан зношення коліс і очищайте їх від пилу та піску. З метою уникнення тертя, яке може негативно вплинути на роботу візка, запобігайте накопиченню пилу, забруднень і піску на пластмасових частинах, які пересуваються по металевим трубчастим конструкціям.

Зберігайте візок у сухому місці.

МОНТАЖ ЗАДНІХ КОЛЕС

1. Вставте стрижень колеса у відповідне гніздо - має пролунати клацання; виконайте ці ж дії з іншим заднім колесом (мал. 1). **УВАГА!** Переконайтеся, що групи коліс правильно закріплені.
2. Колеса можна зняти, щоб додатково зменшити габарити візка у складеному стані. Щоб зняти колеса: потягніть за кнопки розблокування, показані на малюнку 2, та вийміть колесо. Повторіть ці ж дії для іншого заднього колеса.

МОНТАЖ ПЕРЕДЬОГО КОЛЕСА

3. Перш за все, необхідно встановити передню вилку. Для цього слід поєднати отвори на шасі візка з отворами на вилці (мал. 3А). Після цього вставити штифт (мал. 3В) з комплекту виробу. Потім слід закріпити вставлений штифт за допомогою відповідного кільця (мал. 3С).
4. Заблокуйте передню вилку на шасі, як показано на малюнку 4, так, щоб пролунало клацання.
5. Вставте штифт переднього колеса в спеціальне гніздо в вилці (мал. 5), щоб пролунало клацання, що підтверджує закріплення (мал. 5).
6. Нарешті опустіть кришку опори для ніг так, щоб пролунало клацання, що підтверджує закріплення (мал. 6).
7. Щоб зняти переднє колесо, необхідно використати важіль, що знаходиться під підставкою для ніг (мал. 7).

РОЗКЛАДАННЯ ВІЗКА

8. Щоб розкрити візок, натисніть на кнопку, розташовану на трубчастій конструкції ручки (мал. 8А) і поверніть вперед ручку (мал. 8В), переміщуючи візок, як показано на малюнку 8С. **УВАГА!** Перед початком використання переконайтеся, що візок розкладений і що задня хрестовина заблокована належним чином.

РЕГУЛЮВАННЯ РУЧКИ ЗА ВИСОТОЮ

Щоб зробити використання візка більш ергономічним, можна відрегулювати висоту ручки в одне з 4 положень. Щоб зменшити габарити візка в складеному стані, ручку можна повністю опустити.

9. Опустити або підняти ручку візка можна за допомогою одночасного натискання на зовнішні кнопки, встановлюючи ручку у найзручніше положення для використання (мал. 9).

ВСТАНОВЛЕННЯ КОРЗИНИ ДЛЯ РЕЧЕЙ

Дитячий прогулянковий візок оснащений корзиною для речей.

10. Закріпіть корзину за допомогою кнопок, як показано на малюнку 10.

СКЛАДАННЯ ВІЗКА

11. Щоб розкрити візок, натисніть на кнопку, розташовану на трубчастій конструкції ручки (мал. 11А) і одночасно з цим поверніть вперед ручку (мал. 11В), переміщуючи візок, як показано на малюнку 11С.
12. Щоб зробити виріб більш компактним у складеному стані, можна зігнути передню вилку, використовуючи відповідний важіль (мал. 12).

УВАГА! Перш ніж скласти передню вилку, перевірте, що плаваючий механізм для коліс розблоковано.

13. Нарешті, для більшої компактності, можна додатково зменшити габарити, знявши задні колеса і переднє колесо (див. розділ «Монтаж коліс»).

ЗНЯТТЯ СИДІННЯ

Щоб полегшити вагу візка з встановленою переносною коліс-





кою або з дитячим авткріслом, можна зняти сидіння.

14. Щоб зняти сидіння, спочатку слід відкрити капюшон від текстильної оббивки сидіння за допомогою липучок, які розташовані ззаду (мал. 14А) і збоку (мал. 14В) капюшона.
15. Розстібніть блискавку на текстильній оббивці, яка обмотує трубчасту конструкцію, розташовану під ручкою (мал. 15А), і вийміть дві пластикові вставки, які знаходяться на бічних трубчастих конструкціях візка (мал. 15В), за допомогою кнопок.
16. Розв'яжіть тасьми, які знаходяться позаду і вказані на малюнку 16А, зніміть тканинну оббивку з опори для ніг 16В.
17. Нарешті, підійміть одночасно два важелі, розташовані позаду сидіння (мал. 17), і потягніть їх до себе.
18. Можна використовувати капюшон візка без сидіння, обмотавши текстильну накладку задньої частини капюшона до трубчастої конструкції і зафіксувавши її липучками, наявними всередині самого капюшона (мал. 18).

МОНТАЖ СИДІННЯ

19. Щоб встановити сидіння, необхідно протягнути пластикові частини сидіння на шасі візка, як показано на малюнку 19А, так, щоб пролунало клацання, що підтверджує блокування (мал. 19В).
- Тепер слід прикріпити текстильну оббивку, виконавши такі дії:
20. Вставте пластикові вставки в спеціальні гнізда, розташовані на бічних трубчастих конструкціях візка (мал. 20).
 21. Прикріпіть тасьми, що знаходяться позаду, як показано на малюнку 21.
 22. Застебніть блискавку на текстильній оббивці, яка розташована навколо трубчастої конструкції під ручкою (мал. 22).
 23. Зафіксуйте капюшон до текстильної оббивки сидіння за допомогою спеціальних липучок, які знаходяться позаду (мал. 23А) і збоку (мал. 23В) від капюшона.

ЯК ЗНЯТИ ОББИВКУ З СИДІННЯ

- З прогулянкового візка можна повністю зняти тканинне покриття (оббивку). Перш ніж зняти оббивку, виконайте операції, описані в пунктах 15 і 16.
24. Слідом за цим розстібніть пряжки і вийміть 2 тканинні тасьми з-під сидіння (мал. 24), протягнувши їх у спеціальні пластикові петлі.
 25. Тепер потягніть вгору тканинну оббивку, щоб зняти її з каркасу спинки (мал. 25).

ЯК НАДІТИ ОББИВКУ НА СИДІННЯ

Щоб знову надіти оббивку на сидіння (напр., після прання), необхідно виконати такі дії:

26. Надягніть текстильну оббивку спинки на каркас (мал. 26).
27. Вставте 2 тасьми, наявні на сидінні, у спеціальні пластикові петлі (мал. 27).
28. Застебніть пряжки, розташовані під сидінням (мал. 28А), і надягніть оббивку на опору для ніг (мал. 28В).

На завершення необхідно виконати операції, описані в пунктах 20, 21, 22 і 23.

ВИКОРИСТАННЯ РЕМЕНІВ БЕЗПЕКИ

29. Ремінь безпеки прогулянкового візка має 5 точок кріплення і складається з двох плечових ременів, одного поясного ремня та одного розділового ремня для ніг з пряжкою.

УВАГА! Якщо у візку перебуває дитина у віці від народження і приблизно до 6 місяців, необхідно використовувати плечові ремені, попередньо провішши їх через два прорізи для регулювання (мал. 29).

30. Перевірте, що плечові ремені знаходяться на ідеальній висоті для Вашої дитини: в іншому випадку відрегулюйте їх за висотою (мал. 30).
31. Посадивши дитину у візок, вставте 2 зубця в пряжку і налаштуйте, якщо потрібно, ширину поясного ремня за допомогою пряжок (мал. 31).
32. Щоб розстібнути поясний ремінь, натисніть одночасно на два бічні зубці (мал. 32).

УВАГА! Для гарантування безпеки власної дитини необхідно завжди використовувати ремені безпеки.

УВАГА! Щоб забезпечити безпеку Вашої дитини, необхідно використовувати одночасно розділовий ремінь для ніг і ремені безпеки.

УВАГА! Після зняття поясного ремня (напр., для прання) при повторному встановленні слід переконатися в тому, що він займає правильне положення і проходить через відповідні прорізи. Повторно встановлений ремінь вимагає нового регулювання.

РЕГУЛЮВАННЯ СПИНКИ

33. Натиснувши на кнопку, розташовану на спинці прогулянкового візка, можна відрегулювати її нахил в одному з 4 положень; відпускаючи кнопку, спинка блокується у найближчій позиції.

УВАГА! Регулювання може бути кілька ускладнене, якщо у візку знаходиться дитина.

РЕГУЛЮВАННЯ ОПОРИ ДЛЯ НІГ

Для більшого комфорту дитини опора для ніг може займати 2 положення.

34. Для регулювання бажаного положення опори для ніг натисніть одночасно на дві бічні кнопки, як показано на малюнку 34.

ЗІМНИЙ БАМПЕР

УВАГА! Ніколи не використовуйте бампер для підняття прогулянкового візка з дитиною.

КОДИ 79270, 79541

35. Щоб зняти протидарний бампер, проштовхніть дві важелі, розташовані на нижніх кінцях підлокітників (мал. 35) і потягніть бампер вгору.
36. Для зручнішої конфігурації можна зняти і підлокітники, натиснувши на важелі, розташовані під ними по центру (мал. 36).
37. Щоб знову прикріпити підлокітники, необхідно вставити у відповідну проріз на тканинній оббивці пластиковий наконечник правого підлокітника і повернути вниз так, щоб пролунало клацання блокування (мал. 37). Повторіть ці ж дії для другого підлокітника.

КОДИ 79542, 79543

38. Щоб зняти протидарний бампер, слід натиснути на важелі, розташовані під ними по центру (мал. 38).
39. Щоб знову прикріпити протидарний бампер, необхідно вставити у відповідний проріз на тканинній оббивці пластикові наконечники протидарного бампера і повернути вниз так, щоб пролунало клацання блокування (мал. 39).

СТОЯНКОВЕ ГАЛЬМО

Стоянкове гальмо розташоване поблизу ручки візка і діє одночасно на обидва задні колеса.

40. Щоб поставити візок на гальмо, поверніть вгору правий важіль з відміткою  в положення блокування (мал. 40).

УВАГА! Після натиснення на важіль гальма переконайтеся, що воно правильно спрацювало на обох задніх колесах.

41. Щоб зняти візок з гальма, натисніть на кнопку, розташовану в центрі важеля (мал. 41).

ПЕРЕДНЕ ПЛАВАЮЧЕ КОЛЕСО

Візок оснащений переднім колесом, яке можна використовувати в поворотному (плаваючому) або фіксованому стані. На нерівних поверхнях (щебінь, ґрунтова дорога і т.д.) доцільно використовувати фіксоване колесо, тому що воно гарантує потрібну плавність руху. Плаваюче колесо рекомендується для збільшення маневреності візка.

42. Щоб обрати «фіксоване колесо», поверніть вгору лівий важіль з відміткою  в положення блокування (мал. 42).

43. Щоб обрати «плаваюче» колесо, натисніть на кнопку, розташовану в центрі важеля (рис. 43).

ЗАДНІ РЕГУЛЬОВАНІ АМОРТИЗАТОРИ

Візок оснащений задніми амортизатором, які можна відрегулю-





вати в одному з двох положень.

44. Положення, зазначене «хвильистою лінією», вказує на м'яку систему амортизації, яка підходить для нерівного ґрунту і зам'яких прогулянок (мал. 44).
45. Положення, зазначене «прямою лінією», вказує на більш жорстку систему амортизації, придатну для асфальтованих доріг (мал. 45).
46. Для регулювання амортизаторів слід використовувати важіль, вказаний на малюнку 46. Обидва амортизатори мають знаходитись в однаковому положенні.

ВИКОРИСТАННЯ ДИТЯЧОГО АВТОКІСЛА І ПЕРЕНЕСНОЇ КОЛИСКИ

47. На візку Activ3, залежно від коду виробу, можна встановити переносну колиску Chicco і дитяче автокрісло Chicco Autofix Fast або Chicco KeyFit. Всередині протиударного бампера візка вказано на його сумісність з двома типами виробів (мал. 47А і 47В).

КОДИ 79270, 79541

Прогулянкові візки CHICCO, які обладнані системою CLIK CLAK на підлокітниках, дозволяють закріплення коліски та/або дитячого автокрісла Chicco Autofix Fast на шасі прогулялкового візка без використання додаткових пристроїв.

Для закріплення і зняття коліски або дитячого крісла слідуйте відповідними інструкціями.

УВАГА! Тільки дитячі автокрісла Autofix Fast та переносні коліски CHICCO, які оснащені системою CLIK CLAK, можуть бути закріплені на прогулянковому візку. Перш ніж використовувати візок в комбінації з переносною коліскою або дитячим автокріслом, завжди перевіряйте, щоб система кріплення була правильно заблокована. **ВИКОРИСТОВУЙТЕ ВИКЛЮЧНО АКЦЕСУАРИ, ОБЛАДНАНІ СПЕЦІАЛЬНОЮ СИСТЕМОЮ CLIK CLAK.**

48. **УВАГА!** Неправильне виконання операцій під час закріплення виробу до шасі візку може привести до порушення функціонування системи стиковки, внаслідок чого буде неможливо від'єднати виріб. У подібній ситуації можна розблокувати гачки вручну: застосуйте викрутку на важелі, які знаходяться під підлокітниками (мал. 48).

При використанні коліски або дитячого автокрісла дотримуйтеся інструкцій з експлуатації.

КОДИ 79542, 79543

Дитяче автокрісло Chicco KeyFit може кріпитися до шасі прогулялкового візка за допомогою спеціальних бічних механізмів, без необхідності використовувати додаткові пристрої.

Для закріплення і зняття дитячого автокрісла слідуйте відповідним інструкціям.

УВАГА! Обов'язково перевіряйте, що кріпильна система правильно і надійно спрацювала.

Правила використання дитячого автокрісла описані у відповідних інструкціях.

СОНЦЕЗАХИСНИЙ КАПЮШОН

Дитячий прогулянковий візок оснащений капюшоном «Літо»/«Зима», який забезпечує максимальний захист від ультрафіолетових променів (UV50+).

49. Для кріплення капюшону зафіксуйте пластиковий затискач біля стопорів (мал. 49А) і застібніть задні липучки, як показано на малюнку 49В і 49С.

УВАГА! Кріплення капюшону необхідно виконати з обох сторін прогулялкового візка. Перевірте надійність його закріплення.

50. Щоб гарантувати максимальний захист від негоди, передбачено використання капюшона в конфігурації XL, для цього слід розстебнути задню блискавку і розкрити додаткову тканинну ділянку на капюшоні (мал. 50А). На даху капюшоні є подвійне прозоре віконець, завдяки якому забезпечується більший контакт з дитиною і контроль за нею (мал. 50В).

ТЕКСТИЛЬНА СУМКА ДЛЯ РЕЧЕЙ

На трубчастій конструкції ручки візка є зручна текстильна сум-

ка, куди можна скласти необхідні речі (пляшечку для годування, ключі, телефон, тощо). Максимальна дозволена вага: 1 кг.

51. Щоб зняти текстильну оббивку для прання, необхідно розстебнути всі липучки з трубчастих конструкцій візка (мал. 51А), відстебнути заокруглену частину, передбачену для сумки для речей, з шасі візка, потягнувши її всередину (мал. 51В) і нарешті зняти текстильну оббивку із заокругленої частини (мал. 51С).

ПОКРИВАЛЬЦЕ ДЛЯ НІГ

Покривальце для ніг можна використовувати у двох різних варіантах.

52. Щоб прикріпити покривальце для ніг, необхідно застібнути кнопку під сидінням, як зображено на мал.52.
53. Покривальце для ніг можна накинути зверху на протиударний бампер та закріпити за допомогою петель, як зображено на малюнку (мал. 53А), або ж можна пропустити верхню частину покривальця для ніг під протиударний бампер та прикріпити його вище, вставляючи кнопки у петлі з боків спинки (мал. 53В).

ДОШОВИК

До дитячого прогулялкового візка може додаватися дошовик.

54. Зафіксуйте дошовик так, як зображено на малюнку 54. Після використання залиште дошовик сушитися на відкритому повітрі, якщо він намок, перш ніж згорнути його і прибрати.

УВАГА! Не використовуйте дошовик, якщо на прогулянковому візку немає сонцезахисного капюшона - дитина може задихнутися.

УВАГА! Якщо на візку закріплений дошовик, не залишайте дитину у візку під сонцем - дитина може перегрїтис.

Важливе зауваження: Малюнки і описи, що містяться в даній інструкції, відносяться до одного з варіантів прогулялкового візка; деякі компоненти і деякі функції, описані в ній, можуть відрізнятися в залежності від варіанту придбаного Вами візка.

ГАРАНТІЯ

Гарантується відповідність виробу при нормальних умовах використання, передбачених у інструкції з експлуатації.

Відтак, гарантія не буде діяти в разі ушкоджень, що з'явилися внаслідок неправильної експлуатації, зношення або випадкових подій.

Про строк дії гарантії відповідності можна дізнатися з відповідних положень чинного національного законодавства країни, в якій придбано виріб, якщо вони передбачені.





INSTRUÇÕES DE USO.

IMPORTANTE LER COM ATENÇÃO E GUARDAR PARA EVENTUAIS CONSULTAS.

ATENÇÃO: PARA EVITAR O PERIGO DE AS-FIXIA, MANTER ESTE SACO PLÁSTICO LONGE DO ALCANCE DAS CRIANÇAS.

ADVERTÊNCIAS

- **ATENÇÃO:** Nunca deixe a criança sozinha sem a supervisão de um adulto.
- **ATENÇÃO:** Assegure-se de que todos os dispositivos de travamento estejam acionados antes do uso.
- Se comprar separadamente um colchão verifique se este se adapta bem ao produto.
- Use o colchão apenas se estiver corretamente fixado à estrutura e com os cintos colocados.
- **ATENÇÃO:** Não adicione um colchão com espessura maior que 10 mm.

• **ATENÇÃO:** Para evitar lesões durante as operações de abertura e fechamento do produto, certifique-se de que a criança está devidamente afastada.

• **ATENÇÃO:** Não deixe o seu filho brincar com o carrinho de passeio.

• **ATENÇÃO:** Utilize sempre o cinto de segurança.

• **ATENÇÃO:** Antes de usar, verifique se os mecanismos de fixação do moisés, da cadeira ou da cadeira auto estão corretamente fixados.

• **ADVERTÊNCIA:** Este produto não pode ser utilizado para correr ou patinar.

• **Este carrinho é destinado para crianças a partir de 0 até 36 meses de idade e com peso até 15 kg.**

• Para o transporte de crianças desde o nascimento até aos 6 meses de idade, aproximadamente, o encosto deve ser utilizado na posição completamente reclinada (180°).

• **ATENÇÃO:** Antes da utilização, certifique-se de que o freio de estacionamento está devidamente acionado durante o carregamento e descarregamento da criança.

• Não carregue a cesta porta objetos com peso superior a 3 kg.

• **ATENÇÃO:** Não pendure nenhum peso na alça do carrinho.

• Qualquer peso pendurado nas alças, traseira ou nas laterais do carrinho pode comprometer a estabilidade do mesmo.

- Não transporte mais de uma criança de cada vez.

• **ATENÇÃO:** Este carrinho deve ser utilizado somente para o número de crianças para o qual foi projetado.

• **ATENÇÃO:** Não podem ser utilizados acessórios não aprovados pelo fabricante.

- O carrinho de passeio, não substitui um berço ou uma cama. Se a criança precisar de dormir, deve colocá-la em um moisés, num berço ou numa cama.

• **ATENÇÃO:** Verifique, antes da montagem, se o produto e todos os seus componentes apresentam eventuais danos causados pelo transporte. Caso detecte algum componente danificado, não utilize o carrinho e mantenha-o fora do alcance das crianças.

- Não utilize o carrinho se algum dos seus componentes estiver danificado, rasgado ou em falta.
- O carrinho deve ser montado exclusivamente por um adulto.
- Este produto deve ser conduzido exclusivamente por um adulto.
- Certifique-se que todos os usuários do carrinho conhecem o exato funcionamento do mesmo.

• **ATENÇÃO:** Verificar se os dispositivos de fixação do cesto para bebês ou da unidade de assento estão corretamente encaixados antes de uso.

- Enquanto efetua as operações de regulagem, certifique-se de que as partes móveis do chassis não en-

tram em contato com o corpo da criança.

• **ATENÇÃO:** Sempre utilize a tira entrepernas em combinação com o cinto abdominal.

- A utilização da tira entrepernas e do cinto de segurança é indispensável para garantir a segurança do seu filho. Utilize sempre o cinto de segurança simultaneamente com a tira entrepernas.
- Nunca deixe o carrinho de passeio em um piso inclinado com a criança lá dentro, mesmo que o sistema de freios esteja acionado.
- Não permita que outras crianças brinquem sem a supervisão de um adulto, nas proximidades do carrinho ou que subam ou desçam do mesmo.
- Não utilize o carrinho de passeio em escadas ou escadas rolantes: poderá perder subitamente o controle do mesmo.
- Tome muito cuidado quando sobe ou desce um degrau ou a calçada.
- Acione o sistema de freios sempre que parar.
- A alça não deve ser utilizada para levantar o carrinho, com a criança lá dentro.
- Para evitar o risco de estrangulamento, não dê à criança objetos munidos de cordões e mantenha-os fora do seu alcance.
- Se deixar o carrinho de passeio exposto ao sol durante muito tempo aguarde que esfrie, antes de colocar a criança. A exposição prolongada ao sol pode alterar a cor dos materiais e dos tecidos.
- Evite o contato do carrinho de passeio

com água salgada, para prevenir a formação de ferrugem.

- Não utilize o carrinho de passeio na praia.
- Quando não estiver sendo utilizado, mantenha o carrinho de passeio fora do alcance das crianças.

DICAS PARA LIMPEZA E MANUTENÇÃO

Este produto necessita periodicamente de manutenção. As operações de limpeza e manutenção devem ser efetuadas exclusivamente por um adulto.

LIMPEZA

Este carrinho tem um forro removível (consulte "REMOÇÃO DO REVESTIMENTO DA CADEIRA DE PASSEIO/ UTILIZAÇÃO DO CINTO DE SEGURANÇA").

Para lavar o tecido, siga as instruções da etiqueta do produto. Leve em consideração os símbolos a seguir:



Lavar à mão, em água fria



Não utilizar alvejante



Não secar na máquina



Não passe a ferro



Não lave a seco

Limpe regularmente as peças de plástico com um pano úmido. Não use solventes ou abrasivos. Após contato com água, secar as peças de metal, a fim de evitar a formação de ferrugem.

MANUTENÇÃO

Em caso de necessidade, lubrifique as partes móveis com óleo seco de silicone. Verifique periodicamente o estado de desgaste das rodas e mantenha-as limpas de pó e areia. Mantenha limpas de pó, sujidade e areia as partes em plástico que deslizam sobre os tubos de metal, para evitar atritos que possam comprometer o correto funcionamento do carrinho. Mantenha o carrinho de passeio num local seco.

MONTAGEM DAS RODAS TRASEIRAS

1. Introduza o pino da roda no encaixe próprio, até ouvir um estalo indicando o travamento; repita a operação para a outra roda traseira (fig. 1).

ATENÇÃO: Certifique-se de que os grupos de rodas estão fixados corretamente.

2. É possível desmontar as rodas para reduzir ainda mais as dimensões do carrinho de passeio, quando está fechado. Para tirar as rodas, puxe os botões de destravamento indicados na figura 2 e retire a roda. Repita a operação para a outra roda traseira.

MONTAGEM DA RODA DA FRENTE

3. O primeiro passo é montar o garfo dianteiro. Para isso, alinhe os orifícios existentes na estrutura do carrinho de passeio com os orifícios do garfo (fig. 3A). Nesta altura, deve estar encaixado o pino (fig. 3B) incluído. Em seguida, prenda o pino introduzido com o anel específico (fig. 3C).

4. Fixe o garfo dianteiro na estrutura, como indicado na figura 4, até ouvir um estalo.

5. Introduza o pino da roda da frente no encaixe próprio no garfo, até ouvir um estalo indicando o travamento (fig. 5).

6. Finalmente, baixe o tempo do apoio das pernas, até ouvir um estalo indicando o travamento (fig. 6).

7. Para desmontar a roda dianteira, é necessário atuar na alavanca sob o apoio dos pés e então retirar a roda (fig. 7).

ABERTURA DO CARRINHO DE PASSEIO

8. Para abrir o carrinho de passeio, pressione o botão situado no tubo da alça (fig. 8A) e rode o punho para a frente (fig. 8B), abrindo o carrinho de passeio, como mostra a figura 8C.

ATENÇÃO: Antes de usar, certifique-se de que o carrinho de passeio está travado na posição aberta, verificando se o mecanismo está efetivamente travado.

ALÇA REGULÁVEL EM ALTURA

Para tornar a utilização do carrinho de passeio mais ergonômica, pode regular a altura da alça para 4 posições. Para reduzir o espaço ocupado pelo carrinho de passeio quando fechado, é possível baixar completamente a alça.

9. Para baixar ou levantar a alça do carrinho de passeio, pressione simultaneamente os botões do lado de fora e regule a alça para a posição que considerar mais cômoda para si (fig. 9).

MONTAGEM DO CESTO PORTA-OBJETOS

O carrinho de passeio dispõe de cesto porta-objetos.

10. Prenda o cesto com as molas de pressão, como indicado na figura 10.

FECHAMENTO DO CARRINHO DE PASSEIO

11. Para fechar o carrinho de passeio, pressione o botão situado no tubo da alça (fig. 11A) e, simultaneamente, rode o punho para a frente (fig. 11B), fechando o carrinho de passeio, como mostra a figura 11C.

12. Para um produto a ser fechado mais compacto, é possível dobrar a forquilha dianteira atuando na alavanca correspondente (Fig. 12).

ATENÇÃO: para dobrar o garfo dianteiro, certifique-se de que o mecanismo direcional está travado.

13. Por fim, para reduzir ao máximo o espaço ocupado pelo carrinho, remova as rodas traseiras e a roda da frente, como mostra figura 13 (ver seção "Montagem das rodas").

REMOÇÃO DA CADEIRA DE PASSEIO

Para tornar mais leve o carrinho de passeio, quando instala o moisés ou a cadeira auto, é possível remover a cadeira de passeio.

14. Para retirar a cadeira de passeio, comece por separar a capota do forro da cadeira, abrindo os velcros situados na parte de trás (fig. 14A) e dos lados (fig. 14B) da capota.

15. Abra o zíper do forro que envolve o tubo situado abaixo da alça (fig. 15A) e retire as duas peças de plástico situadas nos tubos laterais do carrinho de passeio (fig. 15B) pressionando os botões.

16. Desaperte as fitas existentes na parte de trás, como mostra a figura 16A e retire o revestimento do apoio das pernas 16B.

17. Por fim, levante simultaneamente as duas alavancas na parte traseira do assento (fig. 17) e puxe para si.

18. É possível utilizar a capota do carrinho de passeio sem a cadeira de passeio, passando a aba traseira da capota em volta do tubo e fixando-a com os velcros existentes dentro da própria (fig. 18).

MONTAGEM CADEIRA DE PASSEIO

19. Para montar a cadeira de passeio, faça deslizar as peças de plástico a cadeira sobre a estrutura do carrinho de passeio, como mostra a figura 19A, até ouvir um duplo estalo de encaixe (fig. 19B).

Nesta altura, é necessário prender as partes em tecido, da seguinte forma:

20. Introduza as peças de plástico nos encaixes próprios situados nos tubos laterais do carrinho de passeio (fig. 20);

21. Passe as fitas existentes na parte de trás, como indicado na figura 21;

22. Feche o zíper situado no revestimento que envolve o tubo situado por baixo da alça (fig. 22);

23. Fixe a capota ao revestimento a cadeira, fechando os velcros específicos existentes na parte traseira (fig. 23A) e dos lados (fig.

23B) da capota.

REMOÇÃO DO REVESTIMENTO DA CADEIRA DE PASSEIO

O carrinho de passeio dispõe de um revestimento totalmente removível. Para remover o revestimento, comece por efetuando as operações descritas nos pontos 15 e 16.

24. Em seguida, abra as fivelas e retire as 2 correias existentes sob o assento (fig. 24), fazendo-as passar pelas presilhas de plástico específicas.
25. Puxe o revestimento para cima, para o retirar da estrutura do encosto (fig. 25).

COLOCAÇÃO DO REVESTIMENTO DA CADEIRA DE PASSEIO

Para colocar de novo o revestimento na cadeira de passeio, após uma eventual lavagem:

Coloque a parte têxtil do encosto sobre a estrutura do mesmo (fig. 26). Introduza as 2 correias existentes sob o assento nas presilhas de plástico específicas (fig. 27).

Aperte as fivelas situadas sob o assento (fig. 28A) e coloque o revestimento no apoio das pernas (fig. 28B).

Para concluir, proceda com as operações descritas nos pontos 20, 21, 22 e 23.

UTILIZAÇÃO DO CINTO DE SEGURANÇA

26. O carrinho de passeio está equipado com um cinto de segurança de 5 pontos de fixação, constituído por duas correias dos ombros, duas presilhas de regulagem, sendo um cinto abdominal e uma e uma tira entrepernas com fecho.

27. **ATENÇÃO:** No caso de utilizar este carrinho de passeio com criança desde o nascimento até cerca dos 6 meses de idade, é necessário antes da utilização, fazer passar as correias dos ombros através das duas fivelas de regulagem (fig. 29).

28. Verifique se as correias dos ombros estão à altura ideal para o seu filho: se necessário, regule a altura (fig. 30).

31. Depois de instalar a criança, introduza os 2 ganchos no fecho e, se necessário, regule a largura do cinto abdominal, com as fivelas (fig. 31).

32. Para abrir o cinto abdominal, pressione simultaneamente os dois ganchos laterais (fig. 32).

ATENÇÃO: Para garantir a segurança do seu filho, utilize sempre o cinto de segurança.

ATENÇÃO: Sempre utilize a tira entrepernas em combinação com o cinto abdominal.

ATENÇÃO: Quando remover o cinto abdominal (por ex., para lavagem), certifique-se de que o mesmo volta a ser montado corretamente, usando as presilhas específicas. O cinto deve ser regulado novamente.

REGULAGEM DO ENCOSTO

33. Pressionando o botão existente no encosto da cadeira de passeio, é possível regular a inclinação para 4 posições; libertando o botão, o encosto trava na posição mais próxima (fig. 33).

ATENÇÃO: Com o peso da criança, estas operações podem tornar-se mais difíceis.

REGULAGEM DO APOIO DAS PERNAS

O apoio das pernas do carrinho de passeio pode ser fixado em 2 posições, para maior conforto da criança.

34. Pressione simultaneamente os dois botões laterais, como mostra a figura 34, para regular o apoio das pernas para a posição desejada.

BARRA DE PROTEÇÃO FRONTAL REMOVÍVEL

ATENÇÃO: Nunca utilize a barra de proteção frontal para levantar o carrinho de passeio com ou sem a criança lá dentro.

Códigos 79270, 79541

35. Para remover a barra de proteção frontal, empurre a duas alavancas existentes na extremidade inferior dos apoios dos braços (fig. 35) e puxe-a para cima.

36. Para uma configuração mais prática, é possível remover também

os apoios dos braços, acionando as alavancas situadas por baixo destes, ao centro (fig. 36).

37. Para fixar de novo os apoios dos braços, introduza no encaixe específico o terminal em plástico do apoio do braço do lado direito e rode para baixo até ouvir um estalo de bloqueio (fig. 37). Repita a mesma operação para o outro apoio do braço.

Códigos 79542, 79543

38. Para remover a barra de proteção frontal, empurre as alavancas situadas ao centro, por baixo dos apoios dos braços (fig.38).

39. Para fixar de novo os apoios dos braços, introduza no encaixe específico os terminais em plástico da barra de proteção frontal e rode para baixo até ouvir um duplo estalo de bloqueio (fig. 39).

FREIO DE ESTACIONAMENTO

O freio de estacionamento está colocado próximo da alça do carrinho de passeio e atua simultaneamente em ambas as rodas traseiras.

40. Para travar o carrinho de passeio, mova para cima a alavanca da direita com o símbolo  até à posição de bloqueio (fig. 40).

ATENÇÃO: Depois de acionar a alavanca do freio, certifique-se de que este está corretamente ativado em ambas as rodas traseiras.

41. Para destravar o freio de estacionamento, pressione o botão situado ao centro da alavanca (fig. 41).

RODA DA FRENTE DIRECIONÁVEL

A roda da frente do carrinho de passeio pode ser direcionável ou fixa. É aconselhável utilizar a roda fixa quando se percorrem terrenos especialmente acidentados. A roda na posição direcionável é aconselhável para melhorar a capacidade de manobra do carrinho de passeio.

42. Para acionar a modalidade "roda fixa", mova para cima a alavanca da esquerda com o símbolo  até à posição de bloqueio (fig. 42).

43. Para acionar a modalidade "roda direcionável", pressione o botão situado ao centro da alavanca (fig. 43).

AMORTECEDORES REGULÁVEIS TRASEIROS

O carrinho de passeio dispõe de amortecedores traseiros reguláveis em duas posições:

44. A posição com o símbolo "linha ondulada" indica um sistema de amortização suave, indicado para terrenos irregulares e passeio para todos os tipos de terrenos (fig. 44).

45. A posição com o símbolo "linha reta" indica um sistema de amortização mais rígido, indicado para pisos lisos (fig. 45).

46. Para regular os amortecedores, use a alavanca indicada na figura 46. Ambos os amortecedores devem ser ajustados na mesma posição.

UTILIZAÇÃO DA CADEIRA E MOISÉS

47. No carrinho de passeio Activ3, conforme o código do produto, é possível instalar o Moisés Chicco e a cadeira Chicco Auto-Fix Fast ou a cadeira Chicco KeyFit. No lado de dentro da barra de proteção frontal do carrinho de passeio é possível verificar a compatibilidade do mesmo com os dois tipos de produtos (fig. 47A e 47B).

Códigos 79270, 79541

Os carrinhos de passeio CHICCO que dispõem do sistema CLIK CLAK nos apoios dos braços permitem fixar o Moisés e/ou a cadeira Chicco Auto-Fix Fast na estrutura do carrinho de passeio, sem necessidade de utilizar dispositivos adicionais.

Para instalar ou desinstalar Moisés ou a cadeira, consulte as instruções específicas.

ATENÇÃO: Apenas as cadeiras Auto-Fix Fast e os Moisés CHICCO equipadas com os dispositivos específicos CLIK CLAK podem ser instaladas no carrinho de passeio. Antes de utilizar o carrinho de passeio em combinação com o Moisés ou cadeira auto, verifique sempre se o sistema de fixação está corretamente travado.

ATENÇÃO: UTILIZE EXCLUSIVAMENTE ACESSÓRIOS EQUIPADOS COM O DISPOSITIVO ESPECÍFICO CLIK CLAK.

48. **ATENÇÃO:** Um procedimento incorreto de fixação do acessório na estrutura pode provocar um mau funcionamento do sistema de engate, tornando impossível a instalação. Neste caso, pode desbloquear os ganchos manualmente, utilizando uma chave de fendas nas alavancas existentes por baixo dos apoios dos braços (fig. 48).

Para utilizar o Moisés ou cadeira auto, consulte sempre as instruções específicas.

Códigos 79270, 79541

A cadeira auto Chicco KeyFit pode ser fixada à estrutura do carrinho de passeio com os engates laterais específicos, sem ser necessário utilizar dispositivos adicionais.

Para instalar e desinstalar a cadeira consulte as instruções específicas.

ATENÇÃO: Verifique sempre se o sistema de engate está corretamente travado.

Para utilizar a cadeira auto em veículos auto consulte sempre as instruções específicas.

CAPOTA PÁRA-SOL

Este carrinho de passeio dispõe de capota verão/inverno que garante a máxima proteção contra os raios ultravioletas (UV50+).

49. Para fixar a capota, prenda os clips de plástico em correspondência com os pinos de bloqueio (fig. 49A) e feche os velcros traseiros e laterais, como mostram as figuras 49B e 49C.

ATENÇÃO: A operação de fixação da capota deve ser feita em ambos os lados do carrinho de passeio. Verifique se ela está bem travada.

50. Para garantir uma maior proteção contra o mau tempo, a capota também pode ser usada na configuração XL, usando o zíper situado na parte de trás para abrir uma faixa adicional de tecido (fig. 50A). O teto da capota possui uma dupla janela transparente, para garantir um maior contato visual e controle da criança (fig. 50B).

PORTA-OBJETOS EM TECIDO

No tubo da alça, existe um cómodo porta-objetos em tecido para os pais, onde estes podem colocar objetos de uso imediato (mameadeiras, chaves, telefone, etc.). Capacidade máxima: 1 kg.

51. Para remover a parte têxtil para lavar, por exemplo, é necessário abrir todos os velcros existentes na parte em contato com a estrutura do carrinho de passeio (fig. 51A), soltar o aro moldado do porta-objetos da estrutura do carrinho de passeio, puxando-o para dentro (fig. 51B) e, por fim, retirar o revestimento do aro moldado (fig. 51C).

CAPA PARA PERNAS

A capa para pernas é utilizável em dois modos diferentes.

52. Para montar a capa para pernas é necessário enganchar o botão de pressão sob o assento como mostrado na fig.52.

53. A capa para pernas pode ser dobrada sobre a manga e fixada com os presilhas, como mostrado na figura (fig. 53A), ou é possível passar a parte superior da capa para pernas sob a manga e fixá-la na posição mais elevada, inserindo os botões nas fendas presentes nas laterais do encosto (fig. 53B).

CAPA IMPERMEÁVEL

O carrinho de passeio pode dispor de capa impermeável (conforme a versão).

54. Fixe a capa impermeável como indicado na figura 54. Depois da utilização, se a capa impermeável estiver molhada, deixe-a secar ao ar, antes de dobrar e guarda-la.

ATENÇÃO: A capa impermeável não pode ser utilizada em carrinhos de passeios que não dispõem de capota, pois pode asfíxiar a criança.

ATENÇÃO: Nunca deixe a criança no carrinho de passeio, exposto ao sol, com a capa impermeável montada, para evitar o risco de aquecimento excessivo.

Nota importante: as imagens e as instruções contidas neste manual referem-se a uma versão específica do carrinho de passeio;

alguns componentes e algumas funcionalidades aqui descritas podem variar conforme a versão que adquirir.

GARANTIA

O produto tem garantia contra qualquer defeito de conformidade em condições normais de uso, de acordo com o disposto no manual de instruções.

Contudo, a garantia não se aplica em caso de danos provocados por uso impróprio, desgaste ou acidente.

Quanto à duração da garantia sobre defeitos de conformidade, consulte as disposições específicas das normas aplicáveis no país de aquisição, se previstas.

تحذير مهم

مهم: يجب قراءة كتيب التعليمات بعناية قبل الاستعمال. وذلك لتجنب أخطار الاستخدام. يجب الاحتفاظ بهذه التعليمات للرجوع إليها مستقبلاً. قد يتعرض طفلكم للخطر إن لم تُتَّبَع هذه التعليمات بحذافيرها.

تنبيه: قبل الاستعمال، عليكم بإزالة الأكياس البلاستيكية والأجزاء الداخلة في تغليف هذا المنتج والتخلص منها؛ يجب وضع هذه الأجزاء في كافة الأحوال بعيداً عن متناول أيدي الأطفال.

تحذيرات

- تنبيه: قد يصبح من الخطر ترك الطفل لوحده دون مراقبة.
- تنبيه: قبل القيام بتركيب هذا المنتج يجب التأكد من أن كافة أجزائه غير متضررة بسبب النقل؛ في حالة تضرر الأجزاء، عليك بالامتناع عن استعمال العربة والاحتفاظ بها بعيداً عن متناول أيدي الأطفال.
- يمكن استعمال هذه العربة في نقل الأطفال حديثي الولادة ولغاية بلوغهم 36 شهراً من العمر، ولغاية وزن 15 كيلوجراماً كحد أعلى في كافة الأحوال.
- يجب أن يكون مسند ظهر العربة في وضعية الاضطجاع التام عندما يكون الطفل حديث الولادة ولغاية 6 أشهر من العمر.
- تنبيه: قبل الاستعمال، يجب التأكد من أن كافة أجزاء السلامة والأمان مثبتة بشكل صحيح. يجب التأكد بشكل خاص من أن العربة قد تم تثبيتها بوضعية مفتوحة، وأن الجزء المتعاكس الخلفي ثابت تماماً.
- لا تضع في السلة حمولة يزيد وزنها عن 3 كيلوجرامات.
- لا تنقل أكثر من طفل واحد في المرة الواحدة.
- لا تستعمل في العربة ملحقات أو قطع غيار أو أجزاء أخرى لم يتم الحصول عليها من الجهة المصنعة أو دون موافقة هذه الجهة عليها.

- تنبيه: يمكن أن يتأثر توازن العربة عند تعليق الحقائب أو الأغراض الأخرى على المماسك.
- تنبيه: يجب استعمال حزام فتحة الساقين وأحزمة الأمان لضمان سلامة الطفل. كما يجب استعمال أحزمة الأمان مع حزام فتحة الساقين معاً وفي وقت واحد.
- تأكد من أن مستخدم العربة على علم تام بكيفية استخدامها.
- تنبيه: تأكد من أن الطفل على مبعده مناسبة عند فتح وإغلاق العربة: لا تفتح أو تغلق العربة والطفل بداخلها. عند القيام بعمليات التعديل والتضبيب، تأكد من أن الأجزاء المتحركة لا تتلامس مع جسم الطفل.
- عليك باستعمال المكابح في كل مرة تتوقف فيها.
- تنبيه: لا تترك العربة أبداً على سطح مائل والطفل بداخلها حتى ولو كنت قد استعملت المكابح في إيقاف العربة.
- لا تسمح لأطفال آخرين باللعب دون مراقبة بالقرب من العربة، ولا تسمح لهم كذلك بالتسلق على العربة.
- لتجنب تعرض الطفل لخطر الخنق، لا تعط للطفل أشياء ذات حبال ولا تضع أشياء من هذا النوع بالقرب منه.
- تنبيه: لا تستعمل العربة على السلالم أو على السلالم المتحركة، لأنك قد تفقد السيطرة على العربة بشكل مفاجئ. عليك باتخاذ الحذر عند الصعود على درجة واحدة والنزول من عليها، ونفس الشيء عند الصعود على الرصيف والنزول منه.
- إذا تركت العربة تحت الشمس لفترة طويلة، عليك بالانتظار حتى تبرد قبل وضع الطفل فيها، يمكن أن يؤدي التعرض الطويل للشمس إلى تغير لون أجزاء العربة وقماشها.
- لا تستعمل العربة إذا كانت أجزاؤها مكسورة أو مرققة أو ناقصة.
- تنبيه: يجب الاحتفاظ بالعربة بعيداً عن متناول أيدي الأطفال عند عدم استعمالها.
- تنبيه: عليك بالامتناع عن استعمال العربة عند الركض أو التزلق.

7. لفك العجلة الأمامية. اضغط على الذراع الموجود أسفل مسند القدم ثم اسحب العجلة للخارج (شكل 7).

فتح العربة

8. يتم فتح العربة بالضغط على الزر الموجود على أنبوب المسك (الصورة 8A) ثم بإدارة المقبض نحو الأمام (الصورة 8B) وبتحريك العربة كما في الصورة 8C. تنبيه: قبل الاستعمال. يجب التأكد من تثبيت العربة بالوضعية المفتوحة والتأكد من أن الآلية ثابتة فعلاً.
مقبض يمكن تعديل ارتفاعه

لتسهيل استعمال العربة يمكن تعديل ارتفاع المقبض إلى 4 وضعيات. لتصغير حجم العربة وهي مغلقة يمكن تنزيل المقبض بالكامل.
9. لتنزيل أو رفع مقبض العربة عليك باستعمال الأزرار الخارجية في وقت واحد والقيام بتعديل المقبض على وضعية الاستعمال المريحة (الصورة 9).

تركيب سلة حمل الأغراض

العربة مزودة بسلة حمل الأغراض.
10. تُثبت السلة باستعمال الأزرار الأوتوماتيكية كما هو مبين في الصورة 10.

إغلاق العربة

11. يتم إغلاق العربة بالضغط على الزر الموجود على أنبوب المسك (الصورة 11A) والقيام في الوقت نفسه بإدارة المقبض نحو الأمام (الصورة 11B) وبتحريك العربة كما هو مبين في الصورة 11C.
12. لتقليل حجم المنتج عندما يكون مغلقاً اطو الشوكة الأمامية من خلال الضغط على الذراع المعنى (شكل 12).
تنبيه: لثني الشوكة الأمامية الكبيرة. عليك بالتأكد من أن آلية التوجيه غير مغلقة.
13. ولتصغير الحجم إلى أقصى حد. يمكن بإزالة العجلات الخلفية والعجلة الأمامية (يرجى الرجوع إلى فقرة تركيب العجلات³).

إزالة المقعد

يمكن إزالة المقعد وذلك لتخفيف وزن العربة عند تركيب سرير الطفل المحمول أو كرسي السيارة للطفل.
14. يتم إزالة المقعد بالقيام أولاً بفصل السقيفة عن كسوة المقعد وذلك باستعمال شرائط الفلكرو الموجودة خلف السقيفة (الصورة 14A) وعلى جوانبها.
15. افتح السحاب الموجود على القماش الذي يغطي الأنبوب الموجود تحت المقبض الكبير (الصورة 15A) وقم بإخراج الوصلتين البلاستيكيتين الموجودتين على الأنبوب الجانبية للعربة (الصورة 15B) وذلك باستعمال الأزرار المخصصة لهذا.
16. افصل الشرائط الموجودة خلفاً والمبينة في الصورة 16A وأخرج كسوة مسند السائقين 16B.
17. في النهاية. ارفع العتلتين الموجودتين على ظهر المقعد معاً (الصورة 17) واسحب بإحداك.
18. يمكن استعمال سقيفة العربة بدون المقعد وذلك بلف الجناح القماشي الخلفي للسقيفة على الأنبوب والقيام بتثبيت شرائط الفلكرو الموجودة داخل السقيفة (الصورة 18).

تركيب المقعد

19. لتركيب المقعد يجب خريك الأجزاء البلاستيكية للمقعد على هيكل العربة كما هو مبين في الصورة 19A حتى سماع صوت تكة التثبيت (الصورة 19B).
عند هذا، يجب ربط الأجزاء القماشية بالطريقة التالية:
20. أدخل الوصلات البلاستيكية في الأماكن المخصصة لها على الأنبوب الجانبية للعربة (الصورة 20).
21. اربط الشرائط الموجودة خلفاً كما هو مبين في الصورة 21.
22. أغلق السحاب الموجود على القماش الذي يغطي الأنبوب الموجود تحت المقبض الكبير (الصورة 22).
23. تُثبت السقيفة على كسوة العربة باستعمال شرائط الفلكرو الموجودة خلف السقيفة (الصورة 23A) وعلى جوانبها (الصورة 23B).

إزالة كسوة المقعد

إن كسوة العربة قابلة للإزالة بالكامل. لإزالة الكسوة. يجب القيام أولاً بالعمليات المذكورة في القطعتين 15 و16.
24. بعد هذا، قم بفك المشابك وأخرج الشريطين القماشيين الموجودين تحت

• لا تعرض العربة إلى ماء مالح لأنه يسبب تكون الصدأ عليها.

• لا تستعمل العربة على الشاطئ.

• تنبيه: يجب أن يقتصر استعمال هذا المنتج على شخص بالغ فقط.

تعليمات التنظيف والصيانة

يتطلب هذا المنتج لإجراء صيانة دورية.
يجب أن يتم إجراء عمليات التنظيف والصيانة من قبل شخص بالغ.

التنظيف

يعتبر غلاف مقعد التجول قابل للإزالة (مراجعة الفقرة إزالة كسوة المقعد/ إعادة وضع الكسوة على المقعد).
لتنظيف الأجزاء النسيجية القيام بمراجعة تعليمات الغسيل.
فيما يلي نوضح رموز الغسيل ومعانيها:

الغسيل يدوياً بماء بارد



عدم استعمال مواد مبيضة للون



عدم التجفيف آلياً



عدم الكوي



عدم الغسل بالجاف



القيام بتنظيف الأجزاء البلاستيكية دورياً بواسطة قطعة قماشية مبللة.

تجفيف الأجزاء المعدنية في حالة تعرضها للماء وذلك لتفادي تكون الصدأ (الأكسدة).

الصيانة:

تزييت الأجزاء المتحركة في حالة تطلب ذلك بإستعمال زيت جاف محتوى على سليكون. فحص حالة إستهلاك العجلات دورياً وتنظيفها من الغبار والرمل. التأكد دائماً من أن الأجزاء البلاستيكية المنزلقة على الأنابيب المعدنية تكون خالية من الغبار والرمل والأساخ وذلك لتفادي الإحتكاكات التي قد ينتج عنها عطب عربة التجوال.
حفظ عربة التجوال في مكان جاف.

تركيب العجلات الخلفية

1. ابدأ بتركيب العجلات بإدخال وتد العجلة في المكان المخصص له حتى تسمع صوت تكة التثبيت. أعد نفس العملية على العجلة الثانية (الصورة 1). تنبيه: تأكد من صحة تثبيت مجاميع العجلات.
2. يمكن فك العجلات لتصغير حجم العربة أكثر عند إغلاقها. لإزالة العجلات. عليك بسحب أزرار التحرير المذكورة في الصورة 2 ثم قم بإخراج العجلة. أعد نفس العملية على العجلة الخلفية الأخرى.

تركيب العجلات الأمامية

3. قبل كل شيء يجب تركيب الشوكة الأمامية. للقيام بهذا. عليك بمطابقة الثقوب الموجودة على هيكل العربة مع ثقوب الشوكة الكبيرة (الصورة 3A) ثم قم بإبدال الوتد (الصورة 3B) المزود مع المنتج. بعد هذا، تُثبت الوتد باستعمال الحلفة المخصصة له (الصورة 3C).
4. تُثبت الشوكة الأمامية الكبيرة على الهيكل كما هو مبين في الصورة 4 حتى تسمع صوت تكة التثبيت.
5. أدخل وتد العجلة الأمامية في المكان المخصص له في الشوكة الكبيرة حتى تسمع صوت تكة التثبيت (الصورة 5).
6. في النهاية أنزل غطاء مسند القدمين حتى تسمع صوت تكة التثبيت (الصورة 6).



المقعد (الصورة 24) وذلك بتصميم هذين الشريطين من خلال العروات البلاستيكية الخاصة بهما.
25. عند هذا، يجب سحب القماش نحو الأعلى وفصله عن هيكل مسند الظهر (الصورة 25).

إعادة وضع الكسوة على المقعد

لإعادة وضع الكسوة على المقعد بعد غسلها، يجب القيام بما يلي:
26. قم بتلبس كسوة مسند الظهر على هيكل المسند (الصورة 26).
27. أدخل الشريطين القماشين الموجودين على المقعد من خلال العروات البلاستيكية الخاصة بهما (الصورة 27).
28. اربط المشابك الموجودة تحت المقعد (الصورة 28A) و قم بتلبس مسند الساقين بالقماش (الصورة 28B).
في النهاية، يجب إجراء العمليات المذكورة في النقاط 20، 21، 22 و 23.

استعمال أحزمة الأمان

29. إن العربة مزودة بنظام تثبيت يتكون من خمس نقاط للربط وهي: شريطي الكفنين وحزام الخصر وحزام الفاصل للساقين مع مشبك. تنبيه: من الضروري استعمال شريطي الكفنين للأطفال حديثي الولادة ولغاية بلوغهم 6 أشهر من العمر. يجب تحرير الحزامين أولاً من خلال عروتي التعديل (الصورة 29).
30. تأكد من أن شريطي الكفنين هما على ارتفاع مناسب بالنسبة لطفلك. فإن لم يكن كذلك، فيجب تعديل الارتفاع (الصورة 30).
31. بعد وضع الطفل، يجب إدخال الشوكتين في المشبك. قم بتعديل عرض حزام الخصر إن لزم الأمر وذلك باستعمال المشابك المخصصة (الصورة 31).
32. لفك حزام الخصر يجب الضغط في وقت واحد على الشوكتين الجانبيتين (الصورة 32).
تنبيه: لضمان سلامة طفلك يجب عليك استعمال أحزمة الأمان دائماً.
تنبيه: لضمان سلامة الطفل يجب استعمال الحزام الفاصل للساقين وأحزمة الأمان معاً وفي وقت واحد.
تنبيه: بعد إزالة حزام الخصر (لغسله مثلاً) عليك بتأكد من إعادة جميعه بطريقة صحيحة وذلك باستعمال العروات المخصصة لهذا. يجب إعادة تعديل الحزام.

تعديل مسند الظهر

33. عند الضغط على الزر الموجود على مسند ظهر العربة يمكن تعديل انحناء المسند إلى 4 وضعيات. عند التوقف عن الضغط على الزر يثبت مسند الظهر في أقرب وضعية يتوصل إليها.
تنبيه: يصبح إجراء العمليات المذكورة أعلاه أكثر صعوبة بسبب وزن الطفل.

تعديل مسند القدمين

يمكن تعديل مسند القدمين إلى وضعيتين مختلفتين لضمان راحة أكبر للطفل.
34. اضغط في الوقت نفسه على الزرين الجانبيين كما هو مبين في الصورة 34 وذلك لتعديل مسند القدمين على الوضعية المطلوبة.

حاجز قابل للإزالة (Bumper Bar)

تنبيه: لا تستعمل الحاجز المانع للصدمة لرفع العربة والطفل بداخلها.

الأرقام 79541, 79270

35. لإزالة الحاجز المانع للصدمة عليك بدفع العتلتين الموجودتين في النهاية السفلية لمسند الذراعين (الصورة 35) ثم قم بسحب الوصلة نحو الأعلى.
36. للحصول على وضعية مريحة أكثر، يمكن أيضاً إزالة مسندي الذراعين وذلك باستعمال العتلتين الموجودتين في منتصف مسندي الذراعين (الصورة 36).

37. لإعادة تركيب مسندي الذراعين، يجب إدخال الجزء النهائي البلاستيكي لمسند الذراع الأيمن في الفتحة المخصصة له والقيام باللف نحو الأسفل حتى سماع صوت تكة التثبيت (الصورة 37)، أعد نفس العملية على مسند الذراع الأخر.

الأرقام 79542, 79543

38. تتم إزالة الحاجز المانع للصدمة باستعمال العتلات الموجودة في الوسط تحت مسندي الذراعين (الصورة 38).
39. لإعادة تركيب الحاجز المانع للصدمة، يجب إدخال النهايات البلاستيكية للحاجز في الفتحة المخصصة له والقيام باللف نحو الأسفل حتى سماع صوت تكة التثبيت (الصورة 39).

مكبج التوقف

إن مكبج التوقف موجود بالقرب من مقبض العربة وهو يؤثر على العجلتين

الخلفيتين معاً.
40. لإيقاف العربة، يجب لف العتلة اليمنى نحو الأعلى وهي العتلة التي تحمل الرمز حتى تصل إلى وضعية الإقفال (الصورة 40). تنبيه: بعد تفعيل عتلة المكبج، يجب التأكد من صحة تثبيت المكبج على كلتي المجموعتين من العجلات الخلفية.

41. لتحرير مكبج التوقف يجب الضغط على الزر الموجود في منتصف العتلة (الصورة 41).

تنبيه: يجب استعمال المكبج دائماً عند التوقف.

تنبيه: لا تترك العربة أبداً على سطح مائل والطفل بداخلها حتى ولو كنت قد قمت بتفعيل المكبج لإيقاف العربة.

العجلة الأمامية القابلة للتوجيه

إن العربة مزودة بعجلة أمامية قابلة للتوجيه/ثابتة. يُنصح باستعمال العجلة الثابتة عند استعمال العربة على أرضية وعرة، أما العجلة القابلة للتوجيه فينصح باستعمالها عند الرغبة في تسهيل حركة العربة.
42. كي تصبح العجلة في وضعية "ثابتة" يجب لف العتلة اليسرى التي تحمل الرمز نحو الأعلى حتى تصل إلى وضعية الإقفال (الصورة 42).
43. كي تصبح العجلة في وضعية "قابلة للتوجيه" يجب الضغط على الزر الموجود في منتصف العتلة (الصورة 43).

مخامد صدمات خلفية قابلة للتعديل

إن العربة مزودة بمخامد صدمات خلفية قابلة للتعديل على وضعيتين:
44. الوضعية التي تحمل رمز "الخط المموج" تشير إلى نظام إخماد صدمات خفيف مناسب للأرضيات الغير متواصلة وللزنهاج خارج الطرق (الصورة 44).
45. الوضعية التي تحمل رمز "الخط المستقيم" تشير إلى نظام إخماد صدمات قوي مناسب للشوارع المبلطة (الصورة 45).
46. لتعديل مخامد الصدمات يجب استعمال العتلة الموضحة في الصورة 46. يتعين ضبط متصي الصدمات على نفس الوضع.

استعمال مقعد السيارة الخاص بالأطفال وسرير الطفل المحمول

47. يمكن تركيب سرير طفل محمول من Chicco أو مقعد السيارة الخاص بالأطفال نوع Chicco Autofix أو نوع Chicco Keyfit على عربة Activ3 على حسب رقم المنتج. يمكن التأكد من مطابفة العربة للمنتج (الصورة 47A و 47B) وذلك بالاطلاع داخل الحاجز المانع في العربة.

الأرقام 79541, 79270

إن عربات CHICCO التي تحتوي على نظام "كليك كلاك" على مسندي الذراعين تسمح بتركيب سرير طفل محمول أو كرسي السيارة للطفل نوع Chicco Autofix Fast على هيكل العربة دون الحاجة لاستعمال أية أدوات إضافية. لتثبيت أو لفك سرير الطفل المحمول أو مقعد السيارة الخاص بالأطفال يجب الرجوع إلى التعليمات الخاصة بهذا.
تنبيه: إن مقعد السيارة الخاص بالأطفال من نوع Autofix Fast أو أسرة الأطفال المحمولة من Chicco المزودة بنظام "كليك كلاك" هي التي يمكن تركيبها على العربة. قبل استعمال العربة مع سرير محمول أو مقعد السيارة الخاص بالأطفال، يجب عليك التأكد دائماً من ثبات آلية الربط. يجب استعمال ملحقات تحتوي على أداة "كليك كلاك" فقط.

48. تنبيه: إن ربط القطعة الملحقة بالهيكل بصورة خاطئة يؤثر على آلية الربط ويجعلها تعمل بصورة غير صحيحة مما يؤدي إلى استئصال فصل القطعة للملحقة. في هذه الحالة يمكن أن يتم الفصل بطريقة بدوية باستعمال مفك على العتلات الموجودة تحت مسندي الذراعين (الصورة 48).
عند استعمال سرير محمول أو مقعد السيارة الخاص بالأطفال للنقل في السيارة يجب اتباع التعليمات الخاصة بهذا دائماً.

الأرقام 79542, 79543

يمكن ربط مقعد السيارة الخاص بالأطفال نوع Chicco Keyfit على هيكل العربة باستعمال المرباط الجانبية دون الحاجة إلى أية أدوات إضافية.
لربط ولف مقعد السيارة الخاص بالأطفال يجب الاطلاع على التعليمات الخاصة بهذا.

تنبيه: يجب التأكد دائماً من صحة ثبات آلية الربط.

عند استعمال مقعد السيارة الخاص بالأطفال للنقل في السيارة يجب اتباع التعليمات الخاصة بهذا دائماً.

سقيفة واقية من الشمس

إن العربة مزودة بسقيفة للصفيف والشتاء تضمن أقصى حماية من الأشعة فوق البنفسجية (UV50+).



49. لتثبيت السقيفة يجب ربط المشبك البلاستيكي بمحاذاة أوتاد الإقفال (الصورة 49A) والقيام بربط شرائط الفلكرو الخلفية والجانبية كما هو مبين في الصورة 49B و49C. تنبيه: يجب تثبيت السقيفة على جانبي العربة. تأكد من صحة تثبيت السقيفة.

50. لضمان أقصى حماية من العوامل الجوية، يمكن استعمال السقيفة بشكل XL وذلك باستعمال السحاب الموجود خلفاً حيث يجب فتح الجزء القماشى الإضافي (الصورة 50A). هناك نافذة مزودة شفافة على سطح السقيفة لضمان تواصل أكبر مع الطفل ولماقبتها بشكل أفضل (الصورة 50B).

جيب قماشى لحفظ الأغراض

يوجد جيب قماشى عملي لحفظ أغراض الأم حيث يمكن وضع الأغراض التي يمكن أن تحتاج إليها بشكل فوري (مثل زجاجات الرضاعة، مفاتيح، هاتف جوال، وغير هذا). يجب أن لا يزيد وزن الأغراض عن 1 كيلو.

51. لإزالة الجيب القماشى لغسله مثلاً يجب فتح كافة شرائط الفلكرو الموجودة في الجزء الملابس لهيكل العربة (الصورة 51A) ثم القيام بفصل العصا المجسمة لجيب حفظ الأغراض عن هيكل العربة وذلك بسحب الجزء الداخلي (الصورة 51B) ثم القيام بفصل القماش عن العصا المجسمة (الصورة 51C)

غطاء القدمين

يمكن استخدام غطاء القدمين بطريقتين مختلفتين.

52. لتركيب غطاء القدمين، قم بتثبيت الأزرار الكبس الموجودة أسفل المقعد كما هو مبين في الشكل 52.

53. يمكن وضع غطاء القدمين أعلى قضيب المصدم وتثبيته من خلال الفتحات كما هو مبين في الشكل 53A). وبطريقة أخرى، يمكن تمرير الجزء العلوي لغطاء القدمين أسفل قضيب المصدم وتثبيته من خلال إدخال الأزرار عبر الفتحات الموجودة بجانب مسند الظهر (الشكل 53B).

غطاء واقى من المطر

تحتوي العربة على غطاء واقى من المطر

54. يجب تثبيت الغطاء الواقى من المطر كما هو مبين في الصورة 54. بعد الانتهاء من الاستعمال يجب جفيف الغطاء في الهواء الطلق (إذا كان مبللاً) قبل طيه وتخزينه.

تنبيه: لا تستعمل الغطاء الواقى من المطر على العربة إذا كانت خالية من السقيفة لأن هذا يمكن أن يؤدي إلى اختناق الطفل.

تنبيه: عند استعمال الغطاء الواقى من المطر، يجب الامتناع تماماً عن ترك العربة في الشمس والطفل بداخلها وذلك لتجنب ارتفاع درجة الحرارة وخطر الاختناق.

ملاحظة مهمة: تنشير الصور والتعليمات الموجودة في هذا الدليل إلى موديل من موديلات العربة. قد تكون بعض الأجزاء والوظائف المشار إليها في هذا الدليل مختلفة عن تلك الموجودة في العربة التي اقتنيته.

نامضلا

وه امك يداعلا مالمحتسلا فورظ عمدتاً مقباطلا في بيوعه ي أ دض نومضمخحتلا مالمحتسلا تاداشرا في هيل رلشم.

وأ نطالما مالمحتسلا نة تاندلا تايغللا علاح في نامضلا قيطن لا مة ن مو تادولما وأ لتالهللا

قصالما ملكحلا لى ل عوجرلا جرية قباطلا بيوعه دض نامضلا قدا قيسنلابو تندجو امثيدع حيدلا حلب في الملمع ههد لومعلا بن لوقلا في دراولوا



- I** ARTSANA S. P. A.
Via Saldarini Catelli, 1
22070 Grandate – Como – Italia
800-188 898
www.CHICCO.com
- F** ARTSANA FRANCE S.A.S.
17/19 Avenue De La Metallurgie
93210 Saint Denis La Plaine - France
0820 87 00 41 (0.12€Ttc/Mn)
www.CHICCO.fr
- D** ARTSANA GERMANY GMBH
Borsigstrasse 1-3
D-63128 Dietzenbach-Deutschland
+49 6074 4950
www.CHICCO.de
- GB** ARTSANA UK Ltd.
2nd Floor
1 Imperial Place
Maxwell Road
Borehamwood
Hertfordshire - WD6 1JN
01623 750870 (office hours)
www.CHICCO.uk.com
- E** ARTSANA SPAIN S.A.U.
C/Industria 10
Pol. Industrial Urtinsa
Apartado De Correos 212 - E
28923 Alcorcon (Madrid)-Spain
902 117 093
www.CHICCO.es
- P** ARTSANA PORTUGAL S.A.
Rua Humberto Madeira, 9
2730-097 Queluz De Baixo Barcarena Portugal
21 434 78 00
800 20 19 77
www.CHICCO.pt
- NL** ARTSANA BELGIUM N.V.
Temselaan 5 B-1853 Strombeek - Bever
Belgium
+32 23008240
www.CHICCO.be
- TR** İthalatçı firma:
Artsana Turkey Bebek ve Sağlık Ürünleri A.Ş.
İçerenköy Mh. Erkut Sk. No:12 Üner Plaza K:12
Ataşehir İSTANBUL
Tel: 0 216 570 30 30
Üretici Firma: Artsana S.p.A.
Via Saldarini Catelli, 1 - 22070 Grandate (CO)-Italy
Tel: (+39) 031 382 111
Yetkili Servis:
Eser Puset Tamir ve Bakım Servisi Tic. Ltd. Şti.
Seyrantepe Mh. İspar İş Merkezi No:107 Kağıthane
İSTANBUL
Tel: 0 212 570 30 78
- PL** ARTSANA POLAND Sp.z o.o.
Ul. Polczyńska 31 A
01-377 Warszawa
+48 22 290 59 90
www.CHICCO.pl

- RUS** ООО "Артсана Рус"
Россия 125009 Москва,
Дегтярный переулок, д.4, стр.1.
тел/факс (+7 495) 662 30 27
www.CHICCO.ru
часы работы: 9.30-18.00
(время московское)
- CH** ARTSANA SUISSE S.A
Stabile la Punta Via Cantonale 2/b
6928 Manno (TI)-Svizzera
+41 (0)91 935 50 80
www.CHICCO.ch
- BR** ARTSANA BRASIL LTDA.
Av. Comendador Aladino Selmi
4630 – Galpões 06 e 07 – Vila San Martin
Campinas – SP
CEP: 13069-096
+55 11 2246-2100
www.CHICCO.com.br
- MX** ARTSANA MEXICO S.A
Dec V. Ruben Dario 1015
Colonia Lomas De Providencia 44647
Guadalajara, Jalisco-Mexico
01800 702 8983
www.CHICCO.com.mx
- AR** ARTSANA ARGENTINA S.A.
Uruguay 4501
Victoria Cp(1644)
San Fernando- Buenos Aires-Argentina
0810-888-2442
www.CHICCO.com.ar
- IN** ARTSANA INDIA PRIVATE LIMITED,
7Th Floor, Tower B, Paras Twin Towers,
Golf Course Road, Sector 54
Gurgaon – 122002 - Haryana, India
(+91)(124)(4964500)
www.CHICCO.in



ARTSANA S.p.A.
Via Saldarini Catelli, 1
22070 Grandate (CO) - Italy
Tel. (+39) 031 382 111
Fax (+39) 031 382 400
www.CHICCO.com





NOTE





NOTE





46 079541 100 000_1916

0-36



ARTSANA S.p.A. - Via Saldarini Catelli, 1 - 22070 Grandate (CO) - Italy
Tel. (+39) 031 382 111 - Fax (+39) 031 382 400 - www.chicco.com

